

*jura*®



fr

Mode d'emploi ENA 8



# Votre ENA

<b>Éléments de commande</b>	<b>66</b>
<b>Remarques importantes</b>	<b>68</b>
Utilisation conforme .....	68
Pour votre sécurité .....	68
<b>1 Préparation et mise en service</b>	<b>71</b>
JURA sur Internet .....	71
Installation de la machine .....	71
Remplissage du récipient à grains .....	71
Détermination de la dureté de l'eau .....	71
Première mise en service .....	71
Raccordement du lait .....	73
Connexion d'un appareil accessoire (par Bluetooth) .....	73
<b>2 Préparation</b>	<b>73</b>
Espresso, café et autres spécialités de café .....	74
Latte macchiato, cappuccino et autres spécialités de café au lait .....	74
Café moulu .....	75
Réglage du broyeur .....	75
Eau chaude .....	76
<b>3 Fonctionnement quotidien</b>	<b>76</b>
Remplissage du réservoir d'eau .....	76
Allumage de la machine .....	76
Entretien quotidien .....	77
Entretien régulier .....	77
Extinction de la machine .....	77
<b>4 Réglages durables en mode de programmation</b>	<b>78</b>
Modification des réglages produits .....	79
Extinction automatique .....	79
Mode d'économie d'énergie .....	80
Rétablissement de la configuration standard .....	80
Unité de quantité d'eau .....	80
Réglage de la dureté de l'eau .....	81
Langue .....	81
<b>5 Entretien</b>	<b>81</b>
Rinçage de la machine .....	82
Rinçage automatique du système de lait .....	82
Nettoyage du système de lait .....	82
Démontage et rinçage de l'écoulement combiné .....	83
Mise en place/remplacement du filtre .....	84
Nettoyage de la machine .....	85
Détartrage de la machine .....	86
Détartrage du réservoir d'eau .....	87
Nettoyage du récipient à grains .....	87



6	Messages sur le visuel	88
7	Dépannage	89
8	Transport et élimination écologique	90
	Transport / Vidange du système .....	90
	Elimination.....	90
9	Caractéristiques techniques	90
10	Index	91
11	Contacts JURA / Mentions légales	94

## Description des symboles

### Mises en garde

 <b>AVERTISSEMENT</b>	Respectez impérativement les informations identifiées par les mentions <b>ATTENTION</b> ou <b>AVERTISSEMENT</b> accompagnées d'un pictogramme. Le mot <b>AVERTISSEMENT</b> signale un risque de blessure grave, le mot <b>ATTENTION</b> signale un risque de blessure légère.
 <b>ATTENTION</b>	
<b>ATTENTION</b>	<b>ATTENTION</b> attire votre attention sur des situations qui risquent d'endommager la machine.

### Symboles utilisés

	<b>Demande d'action.</b> Une action vous est demandée.
	<b>Remarques</b> et conseils destinés à faciliter encore l'utilisation de votre ENA.
	<b>Affichage</b>

## Éléments de commande



- |   |  |    |   |
|---|--|----|---|
| 1 | Visuel                                 | 7  | Réservoir d'eau (avec couvercle)  |
| 2 | Câble secteur (arrière de la machine)  | 8  | Touches variables (la fonction des touches varie selon les éléments affichés sur le visuel) |
| 3 | Ecoulement combiné réglable en hauteur | 9  | Ecoulement d'eau chaude   |
| 4 | Récipient à marc de café               | 10 | Insert pour le bac d'égouttage  |
| 5 | Bac d'égouttage                        |    |   |
| 6 | Plate-forme pour tasses                |    |   |

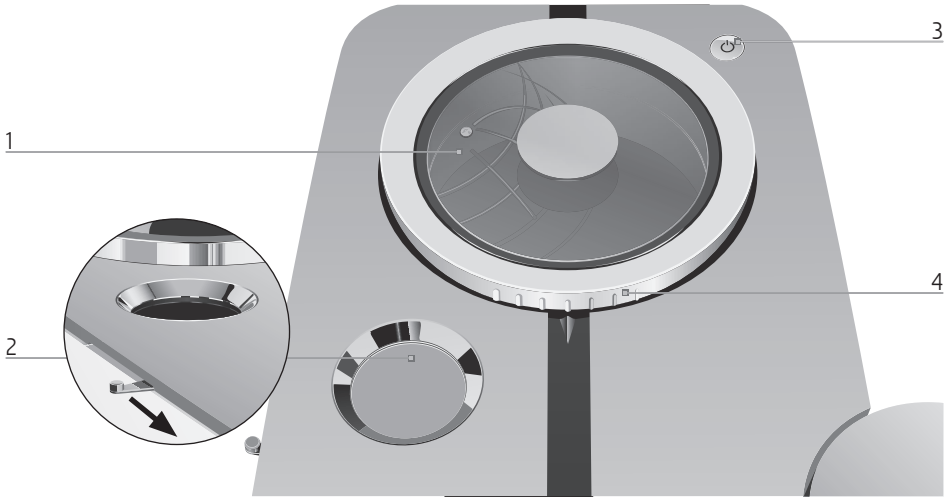

- |   |   |   |   |
|---|---|---|---|
| 1 | Réceptif à grains avec couvercle protecteur d'arôme | 3 | Touche Marche/Arrêt  |
| 2 | Réservoir de café moulu                             | 4 | Anneau rotatif de finesse de mouture  |

fr



Arrière de la machine : port de service pour le Smart Connect JURA (derrière le couvercle). Smart Connect n'est pas disponible dans toutes les variantes des modèles.

### Accessoires

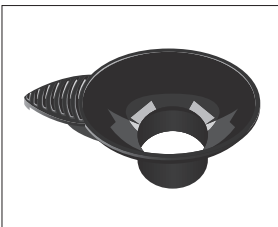

Entonnoir de remplissage pour café moulu

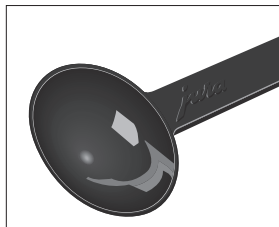

Doseur pour café moulu



Réceptif pour le nettoyage du système de lait

## Remarques importantes

### Utilisation conforme

Cette machine a été conçue et construite pour un usage domestique. Elle sert exclusivement à préparer du café et à faire chauffer du lait et de l'eau. Toute autre utilisation est considérée comme non conforme. La société JURA Elektroapparate AG décline toute responsabilité relative aux conséquences d'une utilisation non conforme.

Lisez entièrement ce mode d'emploi avant d'utiliser la machine et respectez-le scrupuleusement. Aucune prestation de garantie ne pourra être invoquée pour des dommages ou défauts résultant du non-respect du mode d'emploi. Conservez ce mode d'emploi à proximité de la machine et remettez-le aux utilisateurs suivants.

### Pour votre sécurité

Lisez attentivement les importantes consignes de sécurité suivantes et respectez-les scrupuleusement. Voici comment éviter tout risque d'électrocution :

- Ne mettez jamais en service une machine endommagée ou dont le câble secteur est défectueux.
- Si vous remarquez des signes de détérioration, par exemple une odeur de brûlé, débranchez immédiatement la machine du secteur et contactez le service après-vente JURA.
- Si le câble secteur de la machine est endommagé, il doit être réparé soit directement chez JURA, soit dans un centre de service agréé JURA.
- Assurez-vous que l'ENA et le câble secteur ne se trouvent pas à proximité d'une surface chaude.
- Assurez-vous que le câble secteur n'est pas coincé ou qu'il ne frotte pas contre des arêtes vives.
- N'ouvrez ou ne réparez jamais la machine vous-même. N'apportez à la machine aucune modification qui ne soit indiquée dans ce mode d'emploi. La machine contient des pièces sous tension. Si vous l'ouvrez, vous vous exposez à un danger de mort. Toute réparation doit exclusivement être effectuée par un centre de service agréé JURA, avec des pièces détachées et des accessoires d'origine.
- Pour couper complètement la machine du secteur de manière sécurisée, éteignez d'abord l'ENA

avec la touche Marche/Arrêt . Débranchez ensuite la fiche secteur de la prise de courant.

Les écoulements présentent des risques de brûlure :

- Installez la machine hors de portée des enfants.
- Ne touchez pas les pièces chaudes. Utilisez les poignées prévues.
- Assurez-vous que l'écoulement combiné est correctement monté et propre. En cas de montage incorrect ou de bouchage, certaines de ses pièces peuvent se détacher. Il existe un risque d'ingestion.

Une machine endommagée n'est pas sûre et peut provoquer des blessures ou un incendie. Pour éviter les dommages et donc les risques de blessure et d'incendie :

- Ne laissez jamais le câble secteur pendre de manière lâche. Le câble secteur peut provoquer une chute ou être endommagé.
- Protégez l'ENA des intempéries telles que la pluie, le gel et le rayonnement solaire direct.
- Ne plongez pas l'ENA, le câble secteur ou les raccordements dans l'eau.

- Ne mettez pas l'ENA ni ses pièces constitutives au lave-vaisselle.
- N'employez pas de détergent alcalin. Utilisez uniquement un chiffon doux avec un détergent non agressif.
- Avant tous travaux de nettoyage, éteignez l'ENA à l'aide de l'interrupteur d'alimentation. Essuyez l'ENA avec un chiffon humide, mais jamais mouillé, et protégez-la des projections d'eau permanentes.
- Branchez la machine uniquement selon la tension secteur indiquée sur la plaque signalétique. La plaque signalétique se trouve en dessous de votre ENA. Vous trouverez d'autres caractéristiques techniques dans ce mode d'emploi (voir Chapitre 9 « Caractéristiques techniques »).
- Utilisez exclusivement les produits d'entretien JURA d'origine. Les produits non expressément recommandés par JURA peuvent endommager la machine.
- N'utilisez jamais de grains de cafés traités avec des additifs ou caramélisés.
- Remplissez exclusivement le réservoir d'eau avec de l'eau fraîche.

## Remarques importantes

- En cas d'absence prolongée, éteignez la machine à l'aide de la touche Marche/Arrêt  et débranchez la fiche secteur de la prise de courant.
- Les enfants ne doivent pas effectuer de travaux de nettoyage et de maintenance sans la surveillance d'une personne responsable.
- Ne laissez pas les enfants jouer avec la machine.
- Maintenez les enfants en dessous de huit ans à distance de la machine ou surveillez-les en permanence.
- Les enfants à partir de huit ans peuvent faire fonctionner la machine sans surveillance uniquement s'ils ont reçu des explications quant à son utilisation sûre. Ils doivent être en mesure d'identifier et de comprendre les risques d'une mauvaise utilisation.

Les personnes, y compris les enfants, qui, en raison de leurs

- capacités physiques, sensorielles ou cognitives, ou
- de leur inexpérience ou méconnaissance,

ne sont pas en mesure d'utiliser la machine en toute sécurité, ne sont autorisées à faire fonctionner cette

dernière que sous la surveillance ou sur l'ordre d'une personne responsable.

Mesures de sécurité relatives à la cartouche filtrante CLARIS Smart / Smart mini :

- Conservez les cartouches filtrantes hors de portée des enfants.
- Stockez les cartouches filtrantes au sec, dans leur emballage fermé.
- Protégez les cartouches filtrantes de la chaleur et du rayonnement solaire direct.
- N'utilisez jamais une cartouche filtrante endommagée.
- N'ouvrez jamais une cartouche filtrante.



# 1 Préparation et mise en service

## JURA sur Internet

Rendez-nous visite sur Internet.

Vous trouverez des informations intéressantes et actuelles concernant votre ENA et le café en général sur le site Internet de JURA ([www.jura.com](http://www.jura.com)).

## Installation de la machine

Lors de l'installation de votre ENA, respectez les consignes suivantes :

- Placez l'ENA sur une surface horizontale, insensible à l'eau.
- Choisissez l'emplacement de votre ENA de sorte qu'elle soit à l'abri d'une source de chaleur excessive. Veillez à ce que les fentes d'aération ne soient pas obstruées.

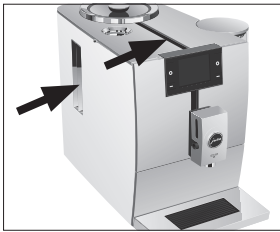

- ▶ Remplissez le récipient à grains de grains de café et fermez le couvercle protecteur d'arôme.

## Détermination de la dureté de l'eau

Lors de la première mise en service, vous devez régler la dureté de l'eau. Si vous ne connaissez pas la dureté de l'eau utilisée, vous pouvez d'abord la déterminer. Pour ce faire, utilisez la languette de test Aquadur® fournie.

- ▶ Tenez la languette de test brièvement (1 seconde) sous l'eau courante. Secouez l'eau.
- ▶ Attendez environ 1 minute.
- ▶ Lisez le degré de dureté de l'eau à l'aide de la coloration de la languette de test Aquadur® et de la description figurant sur l'emballage.

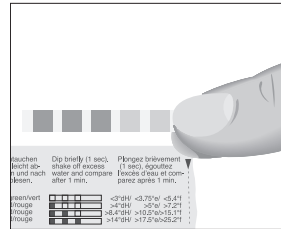

## Remplissage du récipient à grains

Le récipient à grains est doté d'un couvercle protecteur d'arôme. Il préserve ainsi plus longtemps l'arôme de vos grains de café.

### ATTENTION

Les grains de café traités avec des additifs (par exemple du sucre), le café moulu ou le café lyophilisé endommagent le broyeur.

- ▶ Remplissez le récipient à grains uniquement de grains de café torréfiés non traités.

- ▶ Retirez le couvercle protecteur d'arôme.
- ▶ Retirez les impuretés ou corps étrangers éventuellement présents dans le récipient à grains.

## Première mise en service

### ⚠ AVERTISSEMENT

Risque d'électrocution en cas d'utilisation d'un câble secteur défectueux.

- ▶ Ne mettez jamais en service une machine détériorée ou dont le câble secteur est défectueux.

### ATTENTION

Le lait, l'eau minérale gazeuse ou d'autres liquides peuvent endommager le réservoir d'eau ou la machine.

- ▶ Remplissez le réservoir d'eau uniquement avec de l'eau froide du robinet.

## 1 Préparation et mise en service

**Condition :** le récipient à grains est rempli.

- ▶ Branchez la fiche secteur dans une prise de courant.
- ▶ Appuyez sur la touche Marche/Arrêt  pour allumer l'ENA.

« Langue »

**i** Appuyez sur la touche « ▶ » pour afficher d'autres langues.

- ▶ Appuyez sur la touche qui correspond à la langue souhaitée, par exemple « Français ». « Enregistré » apparaît brièvement sur le visuel pour confirmer le réglage.
- « Dureté de l'eau »

**i** Si vous ne connaissez pas la dureté de l'eau utilisée, vous devez d'abord la déterminer (voir Chapitre 1 « Préparation et mise en service – Détermination de la dureté de l'eau »).

- ▶ Appuyez sur la touche « < » ou « > » pour modifier le réglage de la dureté de l'eau.
  - ▶ Appuyez sur la touche « Enregistrer ». « Enregistré » apparaît brièvement sur le visuel.
- « Mode filtre » / « Placez le filtre »
- ▶ Placez un récipient sous l'écoulement combiné et l'écoulement d'eau chaude.



- ▶ Retirez le réservoir d'eau et rincez-le à l'eau froide.

- ▶ Placez la rallonge fournie au-dessus de la cartouche filtrante CLARIS Smart mini.

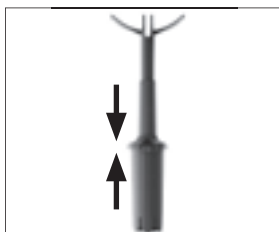

- ▶ Enfoncez la cartouche filtrante avec la rallonge dans le réservoir d'eau.

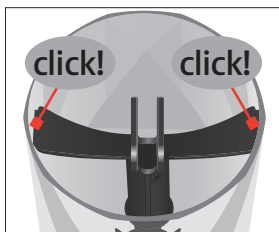

- ▶ Remplissez le réservoir d'eau avec de l'eau fraîche et remettez-le en place.

**i** La machine détecte automatiquement que vous venez de mettre la cartouche filtrante en place.

« Enregistré »

« Rinçage du filtre », le filtre est rincé. L'eau coule directement dans le bac d'égouttage.

**i** Si le message « Videz le bac d'égouttage » apparaît, videz le bac d'égouttage et remettez-le en place.

« Remplissage du système »

« Chauffage machine »

« Rinçage machine »

Le rinçage s'arrête automatiquement. L'écran d'accueil s'affiche. Votre ENA est prête à l'emploi.

**i** Si le filtre est activé, un symbole de filtre bleu s'affiche en bas du visuel.

## Raccordement du lait

Votre ENA prépare une mousse de lait fine et onctueuse à la consistance parfaite. Pour faire mousser du lait, le critère le plus important est que le lait soit à une température de 4 à 8 °C. C'est pourquoi nous vous recommandons d'utiliser un refroidisseur de lait ou un récipient à lait.

- ▶ Retirez le capuchon protecteur de l'écoulement combiné.

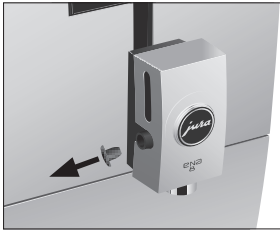

- ▶ Raccordez le tuyau de lait à l'écoulement combiné.

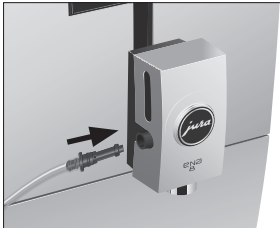

- ▶ Reliez l'autre extrémité du tuyau de lait à un récipient à lait ou un refroidisseur de lait.

## Connexion d'un appareil accessoire (par Bluetooth)

Vous avez la possibilité de connecter votre ENA par radio à un appareil accessoire compatible (p. ex. le refroidisseur de lait Cool Control Wireless). Pour ce faire, le récepteur radio du Cool Control ou le Smart Connect JURA doit être inséré dans le port de service.

- i** Le Smart Connect peut être protégé contre les accès non autorisés par un code PIN. Activez la fonction de code PIN via l'appli de

JURA. Pour en savoir plus, rendez-vous à l'adresse [www.jura.com/smartconnect](http://www.jura.com/smartconnect).

- i** Remarque : avec le Smart Connect, vous pouvez connecter soit le Cool Control, soit une application JURA à la machine à café, mais pas les deux en même temps.

**Condition :** l'écran d'accueil s'affiche.

- ▶ Appuyez sur la touche « **P** » pendant **2 secondes environ** pour accéder au mode de programmation.
- ▶ Appuyez sur la touche « **▶** ».
- ▶ Appuyez sur la touche « **Réglages machine** ».
- ▶ Appuyez plusieurs fois sur la touche « **▶** » jusqu'à ce que la page « **4/5** » s'affiche.
- ▶ Appuyez sur la touche « **Connecter accessoire** ».
- ▶ Suivez les instructions sur le visuel pour connecter l'appareil accessoire à votre ENA.

## 2 Préparation

**Principes de base concernant la préparation :**

- Pendant le broyage, vous pouvez modifier **l'intensité du café** en appuyant sur les touches « **<** » et « **>** ».
- Pendant la préparation, vous pouvez modifier les **quantités** préréglées (par exemple la quantité d'eau et de mousse de lait) en appuyant sur les touches « **<** » et « **>** ».
- Si vous avez effectué des réglages pendant la préparation, vous pouvez enregistrer ces modifications après la préparation. Pour ce faire, appuyez sur la touche « **Enregistrer** ».
- Vous pouvez arrêter la préparation à tout moment. Pour ce faire, appuyez sur la touche « **Arrêter** ».

C'est lorsqu'il est chaud que le café est le meilleur. Une tasse en porcelaine froide refroidit et affadit la boisson. C'est pourquoi nous vous recommandons de préchauffer vos tasses. Tout l'arôme du café ne peut se déployer que dans des tasses préchauffées.

## 2 Préparation

Vous pouvez vous procurer un chauffe-tasses JURA chez votre revendeur agréé.

En mode de programmation, vous pouvez effectuer des **réglages durables** pour tous les produits (voir Chapitre 4 « Réglages durables en mode de programmation – Modification des réglages produits »).

### Espresso, café et autres spécialités de café

La préparation du ristretto, de l'espresso et du café suit ce modèle.

Pour l'espresso doppio, deux cycles de percolation sont effectués afin d'obtenir une spécialité de café particulièrement corsée et riche en arôme.

**Exemple** : voici comment préparer un café.

**Condition** : l'écran d'accueil s'affiche.

- ▶ Placez une tasse sous l'écoulement combiné.



- ▶ Appuyez sur la touche « **Café** ».  
La préparation commence. « **Café** » et l'intensité du café s'affichent. La quantité d'eau préréglée pour le café coule dans la tasse.  
La préparation s'arrête automatiquement. Votre ENA est de nouveau prête à l'emploi.

### Latte macchiato, cappuccino et autres spécialités de café au lait

Votre ENA vous prépare un latte macchiato, un cappuccino et d'autres spécialités de café au lait par simple pression d'une touche. Lors de cette

opération, vous n'avez pas besoin de déplacer le verre ou la tasse.

**Exemple** : voici comment préparer un latte macchiato.

**Condition** : l'écran d'accueil s'affiche. Le lait est raccordé à l'écoulement combiné.

- ▶ Placez un verre sous l'écoulement combiné.



- ▶ Appuyez plusieurs fois sur la touche « **◀** » ou « **▶** » jusqu'à ce que la page « **2/5** » s'affiche.
- ▶ Appuyez sur la touche « **Latte macchiato** ». « **Latte macchiato** », la quantité de mousse de lait préréglée coule dans le verre.

**i** Une petite pause suit, pendant laquelle le lait chaud se sépare de la mousse de lait. C'est ainsi que se forment les couches caractéristiques du latte macchiato.

La préparation du café commence. La quantité d'eau préréglée pour l'espresso coule dans le verre. La préparation s'arrête automatiquement. Votre ENA est de nouveau prête à l'emploi.

**i** Le système de lait est rincé automatiquement 15 minutes après la préparation (voir Chapitre 5 « Entretien – Rinçage automatique du système de lait »). Par conséquent, placez toujours un récipient sous l'écoulement combiné après avoir préparé du lait.

Pour garantir le bon fonctionnement du système de lait dans l'écoulement combiné, vous devez obligatoirement le nettoyer **quotidiennement** (voir Chapitre 5 « Entretien – Nettoyage du système de lait »).

## Café moulu

Vous avez la possibilité d'utiliser une deuxième sorte de café, par exemple un café décaféiné, grâce à l'entonnoir de remplissage pour café moulu.

### Principes de base concernant le café moulu :

- Ne versez jamais plus d'une dose rase de café moulu.
- N'utilisez pas de café moulu trop fin. Le système pourrait se boucher et le café coulerait alors goutte à goutte.
- Si vous n'avez pas versé suffisamment de café moulu, « Pas assez de café moulu » s'affiche et l'ENA interrompt l'opération.
- La spécialité de café souhaitée doit être préparée dans la minute suivant le remplissage du café moulu. Sinon, l'ENA interrompt l'opération et se remet en mode prêt à l'emploi.

La préparation de toutes les spécialités de café à partir de café moulu suit toujours le même modèle.

**Exemple :** voici comment préparer un espresso à partir de café moulu.

**Condition :** l'écran d'accueil s'affiche.

- ▶ Placez une tasse à espresso sous l'écoulement de café.
- ▶ Ouvrez le réservoir de café moulu.

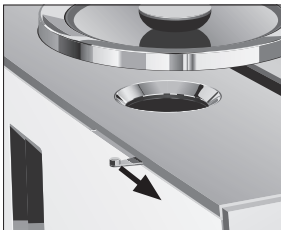

« Café moulu » / « Versez du café moulu »

- ▶ Mettez l'entonnoir de remplissage pour café moulu en place.

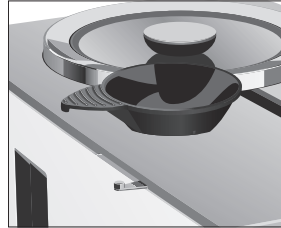

- ▶ Versez une dose rase de café moulu dans l'entonnoir de remplissage.
- ▶ Retirez l'entonnoir de remplissage et fermez le couvercle du réservoir de café moulu.
- ▶ Appuyez sur la touche « Espresso ». La préparation commence. « Espresso », la quantité d'eau pré réglée pour l'espresso coule dans la tasse. La préparation s'arrête automatiquement. Votre ENA est de nouveau prête à l'emploi.

## Réglage du broyeur

Vous pouvez adapter le broyeur au degré de torréfaction de votre café.

### ATTENTION

Si vous réglez la finesse de mouture avec le broyeur à l'arrêt, vous risquez d'endommager l'anneau rotatif de finesse de mouture.

- ▶ Réglez la finesse de mouture uniquement lorsque le broyeur est en marche.

Vous reconnaîtrez le bon réglage de la finesse de mouture au fait que le café coule de l'écoulement de café de manière régulière. En outre, une délicieuse crème épaisse se forme.

### 3 Fonctionnement quotidien

Anneau rotatif de finesse de mouture (voir photo)

- 1 : mouture **grossière**
- 2 : mouture **fine**

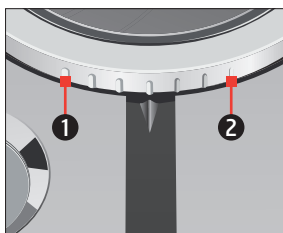

**Exemple** : voici comment modifier la finesse de mouture **pendant** la préparation d'un espresso.

- ▶ Placez une tasse sous l'écoulement combiné.
- ▶ Appuyez sur la touche « **Espresso** ».
- ▶ Placez l'anneau rotatif de finesse de mouture dans la position souhaitée **pendant** que le broyeur fonctionne.

La quantité d'eau préréglée coule dans la tasse. La préparation s'arrête automatiquement. Votre ENA est de nouveau prête à l'emploi.

### Eau chaude

#### **ATTENTION**

Risque de brûlure par projection d'eau chaude.

- ▶ Evitez le contact direct avec la peau.

**Condition** : l'écran d'accueil s'affiche.

- ▶ Placez une tasse sous l'écoulement d'eau chaude.



- ▶ Appuyez plusieurs fois sur la touche « **▶** » ou « **◀** » jusqu'à ce que la page « **5/5** » s'affiche.

- ▶ Appuyez sur la touche « **Eau chaude** ».
- « **Eau chaude** », la quantité d'eau préréglée coule dans la tasse.  
La préparation s'arrête automatiquement.  
Votre ENA est de nouveau prête à l'emploi.

## 3 Fonctionnement quotidien

### Remplissage du réservoir d'eau

L'entretien quotidien de la machine et l'hygiène avec le lait, le café et l'eau sont essentiels pour garantir un résultat toujours parfait dans la tasse. C'est pourquoi vous devez changer l'eau **quotidiennement**.

#### **ATTENTION**

Le lait, l'eau minérale gazeuse ou d'autres liquides peuvent endommager le réservoir d'eau ou la machine.

- ▶ Remplissez le réservoir d'eau uniquement avec de l'eau froide du robinet.
- 
- ▶ Retirez le réservoir d'eau et rincez-le à l'eau froide.
  - ▶ Remplissez le réservoir d'eau avec de l'eau fraîche et remettez-le en place.

### Allumage de la machine

- ▶ Placez un récipient sous l'écoulement combiné.



- ▶ Appuyez sur la touche Marche/Arrêt  pour allumer l'ENA.
- « **Bienvenue chez JURA** »

« Chauffage machine »

« Rinçage machine »

Le rinçage s'arrête automatiquement. Votre ENA est prête à l'emploi.

## Entretien quotidien

Pour pouvoir profiter longtemps de votre ENA et garantir en permanence une qualité de café optimale, vous devez l'entretenir quotidiennement.

- ▶ Sortez le bac d'égouttage.

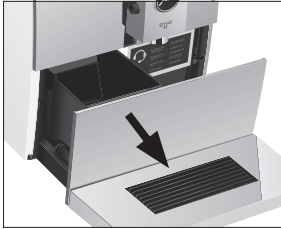

- ▶ Videz le récipient à marc de café et le bac d'égouttage. Rincez-les tous deux à l'eau chaude.

**i** Videz toujours le récipient à marc de café lorsque la machine est **allumée**. C'est la seule façon de réinitialiser le compteur de marc.

- ▶ Remettez le récipient à marc de café et le bac d'égouttage en place.
- ▶ Rincez le réservoir d'eau à l'eau claire.
- ▶ Nettoyez le système de lait dans l'écoulement combiné (voir Chapitre 5 « Entretien – Nettoyage du système de lait »).
- ▶ Retirez le tuyau de lait et rincez-le soigneusement sous l'eau courante.
- ▶ Démontez et rincez l'écoulement combiné (voir Chapitre 5 « Entretien – Démontage et rinçage de l'écoulement combiné »).
- ▶ Essuyez la surface de la machine avec un chiffon doux (par exemple en microfibre), propre et humide.

## Entretien régulier

Effectuez les actions d'entretien suivantes **régulièrement** ou **en fonction des besoins** :

- Pour des raisons d'hygiène, nous vous recommandons de remplacer régulièrement (tous les 3 mois environ) le tuyau de lait et l'écoulement de lait interchangeable. Les accessoires de rechange sont disponibles auprès de votre revendeur agréé. Votre ENA est équipée du système de lait **HP1**.
- Nettoyez les parois intérieures du réservoir d'eau, avec une brosse par exemple. Vous trouverez d'autres informations relatives au réservoir d'eau dans ce mode d'emploi (voir Chapitre 5 « Entretien – Détartrage du réservoir d'eau »).
- Des résidus de lait et de café peuvent se déposer sur et sous la plate-forme pour tasses. Dans ce cas, nettoyez la plate-forme pour tasses.

## Extinction de la machine

Si une spécialité de café a été préparée, le système se rince automatiquement quand vous éteignez votre ENA. Si vous avez préparé du lait, la machine vous demande également de nettoyer le système de lait.

- ▶ Placez un récipient sous l'écoulement combiné.



- ▶ Appuyez sur la touche Marche/Arrêt .

**i** Si vous avez préparé du lait, la machine vous demande d'effectuer un nettoyage du système de lait (« **Souhaitez-vous lancer le**

#### 4 Réglages durables en mode de programmation

nettoyage du système de lait maintenant? »).

Le processus d'extinction se poursuit automatiquement au bout de 10 secondes.

« Rinçage machine », le rinçage du système commence. L'opération s'arrête automatiquement. Votre ENA est éteinte.

## 4 Réglages durables en mode de programmation

Appuyez sur la touche « P » pendant 2 secondes environ pour accéder au mode de programmation. Les touches variables vous permettent de naviguer facilement dans les rubriques de programme et de mémoriser durablement les réglages souhaités.

Vous pouvez effectuer les réglages suivants :

Rubrique de programme	Sous-rubrique	Explication
« Statut d'entretien »	« Nettoyage », « Nettoyage du système de lait », « Détartrage », « Filtre » (en cas d'utilisation d'un filtre seulement), « Rinçage », « Conseils d'entretien »	► Lancez ici le programme d'entretien demandé ou consultez les actions d'entretien nécessaires.
« Réglages produits »		► Sélectionnez vos réglages pour les spécialités de café ainsi que pour l'eau chaude.
« Réglages machine »	« Extinction après »	► Réglez au bout de combien de temps l'ENA doit s'éteindre automatiquement.
	« Economie d'énergie »	► Activez le mode d'économie d'énergie.
	« Configuration standard »	► Rétablissez la configuration standard de la machine.
	« Unités »	► Sélectionnez l'unité de quantité d'eau.
	« Dureté de l'eau »	► Réglez la dureté de l'eau utilisée.
	« Langue »	► Sélectionnez votre langue.
	« Connecter accessoire », « Déconnecter accessoires » (Ne s'affiche que lorsque le Smart Connect JURA est utilisé.)	► Connectez votre ENA par radio à un appareil accessoire JURA ou coupez la connexion.
	« Version »	Version du logiciel



## Modification des réglages produits

Sur l'écran d'accueil, appuyez sur la touche d'un produit pendant **2 secondes environ** pour accéder à la vue d'ensemble des possibilités de réglage correspondantes. Vous pouvez effectuer les réglages suivants de manière durable :

Produit	Intensité du café	Quantité	Autres réglages
Ristretto, espresso	10 niveaux	Café : 15 ml – 80 ml	Température (basse, normale, élevée)
Café	10 niveaux	Café : 25 ml – 240 ml	Température (basse, normale, élevée)
Cappuccino, flat white	10 niveaux	Café : 25 ml – 240 ml Mousse de lait : 3 s – 120 s	Température (basse, normale, élevée)
Latte macchiato	10 niveaux	Café : 25 ml – 240 ml Mousse de lait : 3 s – 120 s Pause : 0 s – 60 s	Température (basse, normale, élevée)
Espresso macchiato	10 niveaux	Café : 15 ml – 80 ml Mousse de lait : 3 s – 120 s	Température (basse, normale, élevée)
Espresso doppio (2 cycles de percolation)	10 niveaux	Café : 30 ml – 160 ml	Température (basse, normale, élevée)
Portion de mousse de lait	–	Mousse de lait : 3 s – 120 s	–
Eau chaude	–	Eau : 25 ml – 450 ml	Température (basse, normale, élevée)

Les réglages durables en mode de programmation suivent toujours le même modèle.

**Exemple :** voici comment modifier l'intensité du café pour un café.

**Condition :** l'écran d'accueil s'affiche.

- ▶ Appuyez sur la touche « Café » pendant **2 secondes environ** jusqu'à ce que la vue d'ensemble des réglages possibles apparaisse.
- « Café »
- ▶ Appuyez sur la touche « Intensité du café ».
- « Intensité du café »
- ▶ Appuyez sur la touche « < » ou « > » pour modifier le réglage de l'intensité du café.

- ▶ Appuyez sur la touche « Enregistrer ». « Enregistré » apparaît brièvement sur le visuel.
- « Café »
- ▶ Appuyez sur la touche « Retour » pour revenir à l'écran d'accueil.

## Extinction automatique

L'extinction automatique de votre ENA vous permet d'économiser de l'énergie. Lorsque cette fonction est activée, votre ENA s'éteint automatiquement après la dernière opération dès que le temps programmé s'est écoulé.

#### 4 Réglages durables en mode de programmation

Vous pouvez régler l'extinction automatique sur 15 minutes, 30 minutes ou de 1 à 9 heures.

**Condition :** l'écran d'accueil s'affiche.

- ▶ Appuyez sur la touche « P » pendant **2 secondes environ** pour accéder au mode de programmation.
- ▶ Appuyez sur la touche « ▶ ».
- ▶ Appuyez sur la touche « Réglages machine ».
- ▶ Appuyez sur la touche « Extinction après ». « Extinction après »
- ▶ Appuyez sur la touche « < » ou « > » pour modifier le réglage.
- ▶ Appuyez sur la touche « Enregistrer ». « Enregistré » apparaît brièvement sur le visuel. « Réglages machine »
- ▶ Appuyez sur la touche « Retour » pendant **2 secondes environ** pour revenir à l'écran d'accueil.

#### Mode d'économie d'énergie

Dans la rubrique de programme « Réglages machine » / « Economie d'énergie », vous pouvez définir un mode d'économie d'énergie :

- « Economie d'énergie » / « Actif »
  - Peu après la dernière préparation, l'ENA cesse de chauffer.
  - Avant de préparer une spécialité de café, une spécialité de café au lait ou de l'eau chaude, la machine doit chauffer.
- « Economie d'énergie » / « Inactif »
  - Toutes les spécialités de café, les spécialités de café au lait ainsi que de l'eau chaude peuvent être préparées sans temps d'attente.

**Exemple :** voici comment désactiver le mode d'économie d'énergie.

**Condition :** l'écran d'accueil s'affiche.

- ▶ Appuyez sur la touche « P » pendant **2 secondes environ** pour accéder au mode de programmation.
- ▶ Appuyez sur la touche « ▶ ».
- ▶ Appuyez sur la touche « Réglages machine ».

- ▶ Appuyez sur la touche « Economie d'énergie ».
- ▶ Appuyez sur la touche « Inactif ».
- ▶ Appuyez sur la touche « Enregistrer ». « Enregistré » apparaît brièvement sur le visuel. « Réglages machine »
- ▶ Appuyez sur la touche « Retour » pendant **2 secondes environ** pour revenir à l'écran d'accueil.

#### Rétablissement de la configuration standard

Vous pouvez rétablir la configuration standard de la machine dans la rubrique de programme « Réglages machine » / « Configuration standard ».

**Condition :** l'écran d'accueil s'affiche.

- ▶ Appuyez sur la touche « P » pendant **2 secondes environ** pour accéder au mode de programmation.
- ▶ Appuyez sur la touche « ▶ ».
- ▶ Appuyez sur la touche « Réglages machine ».
- ▶ Appuyez sur la touche « ▶ ».
- ▶ Appuyez sur la touche « Configuration standard ». « Configuration standard » / « Souhaitez-vous réinitialiser la machine ? »
- ▶ Appuyez sur la touche « Oui ». « Enregistré » apparaît brièvement sur le visuel. Votre ENA est éteinte.

#### Unité de quantité d'eau

Vous pouvez sélectionner l'unité de quantité d'eau dans la rubrique de programme « Réglages machine » / « Unités ».

**Exemple :** voici comment modifier l'unité de quantité d'eau de « ml » à « oz ».

**Condition :** l'écran d'accueil s'affiche.

- ▶ Appuyez sur la touche « P » pendant **2 secondes environ** pour accéder au mode de programmation.
- ▶ Appuyez sur la touche « ▶ ».
- ▶ Appuyez sur la touche « Réglages machine ».
- ▶ Appuyez sur la touche « ▶ ».  
« 2/5 »
- ▶ Appuyez sur la touche « Unités ».  
« Unités »
- ▶ Appuyez sur la touche « oz ».
- ▶ Appuyez sur la touche « Enregistrer ».  
« Enregistré » apparaît brièvement sur le visuel.  
« Réglages machine »
- ▶ Appuyez sur la touche « Retour » pendant **2 secondes environ** pour revenir à l'écran d'accueil.

## Réglage de la dureté de l'eau

Plus l'eau est dure, plus il faut détartrer régulièrement l'ENA. C'est pourquoi il est important de régler correctement la dureté de l'eau.

La dureté de l'eau a déjà été réglée lors de la première mise en service. Vous pouvez modifier ce réglage à tout moment.

La dureté de l'eau peut être réglée en continu de 1 °dH à 30 °dH.

**Condition :** l'écran d'accueil s'affiche.

- ▶ Appuyez sur la touche « P » pendant **2 secondes environ** pour accéder au mode de programmation.
- ▶ Appuyez sur la touche « ▶ ».
- ▶ Appuyez sur la touche « Réglages machine ».
- ▶ Appuyez plusieurs fois sur la touche « ▶ » jusqu'à ce que la page « 3/5 » s'affiche.
- ▶ Appuyez sur la touche « Dureté de l'eau ».  
« Dureté de l'eau »
- ▶ Appuyez sur la touche « < » ou « > » pour modifier le réglage.
- ▶ Appuyez sur la touche « Enregistrer ».  
« Enregistré » apparaît brièvement sur le visuel.  
« Réglages machine »

- ▶ Appuyez sur la touche « Retour » pendant **2 secondes environ** pour revenir à l'écran d'accueil.

## Langue

Dans cette rubrique de programme, vous pouvez régler la langue de votre ENA.

**Exemple :** voici comment modifier la langue de « Français » à « English ».

**Condition :** l'écran d'accueil s'affiche.

- ▶ Appuyez sur la touche « P » pendant **2 secondes environ** pour accéder au mode de programmation.
- ▶ Appuyez sur la touche « ▶ ».
- ▶ Appuyez sur la touche « Réglages machine ».
- ▶ Appuyez plusieurs fois sur la touche « ▶ » jusqu'à ce que la page « 3/5 » s'affiche.
- ▶ Appuyez sur la touche « Langue ».  
« Langue »
- ▶ Appuyez sur la touche « English ».  
« Saved » apparaît brièvement sur le visuel.  
« Machine settings »
- ▶ Appuyez sur la touche « Back » pendant **2 secondes environ** pour revenir à l'écran d'accueil.

## 5 Entretien

Votre ENA dispose des programmes d'entretien intégrés suivants :

- Rinçage de la machine (« Rinçage »)
- Nettoyage du système de lait (« Nettoyage du système de lait »)
- Remplacement du filtre (en cas d'utilisation d'un filtre seulement)
- Nettoyage de la machine (« Nettoyage »)
- Détartrage de la machine (« Détartrage »)

**i** Effectuez le nettoyage, le détartrage ou le remplacement du filtre lorsque la machine vous le demande.

- i** Vous trouverez l'aperçu des programmes d'entretien dans la rubrique de programme « Statut d'entretien ». Lorsqu'une barre est totalement rouge, votre ENA demande le programme d'entretien correspondant.
- i** Pour des raisons d'hygiène, nettoyez **quotidiennement** le système de lait si vous avez préparé du lait.

## Rinçage de la machine

Vous pouvez lancer le cycle de rinçage manuellement à tout moment.

**Condition :** l'écran d'accueil s'affiche.

- ▶ Placez un récipient sous l'écoulement combiné.



- ▶ Appuyez sur la touche « P » pendant **2 secondes environ** pour accéder au mode de programmation.
- ▶ Appuyez sur la touche « Statut d'entretien ».
- ▶ Appuyez plusieurs fois sur la touche « ▶ » jusqu'à ce que la page « 3/3 » s'affiche.
- ▶ Appuyez sur la touche « Rinçage », « Rinçage machine », « Rinçage du système de lait », de l'eau coule de l'écoulement combiné.  
Le rinçage s'arrête automatiquement. Votre ENA est de nouveau prête à l'emploi.

## Rinçage automatique du système de lait

Le système de lait est **automatiquement** rincé **15 minutes** après chaque préparation de lait. Par conséquent, placez toujours un récipient sous l'écoulement combiné après avoir préparé du lait.

## Nettoyage du système de lait

Pour garantir le bon fonctionnement du système de lait dans l'écoulement combiné, vous devez obligatoirement le nettoyer **quotidiennement** si vous avez préparé du lait.

### ATTENTION

L'utilisation de détergents inadéquats peut entraîner une détérioration de la machine et la présence de résidus dans l'eau.

- ▶ Utilisez exclusivement les produits d'entretien JURA d'origine.

- i** Le détergent pour système de lait JURA est disponible chez votre revendeur.
- i** Pour le nettoyage du système de lait, utilisez le récipient fourni.

**Condition :** le symbole « Nettoyage du système de lait » (🧼) s'affiche sur le visuel.

- ▶ Appuyez sur la touche « P » pendant **2 secondes environ** pour accéder au mode de programmation.
- ▶ Appuyez sur la touche « Statut d'entretien ».
- ▶ Appuyez sur la touche « Nettoyage du système de lait ».  
« Nettoyage du système de lait »
- ▶ Appuyez sur la touche « Démarrage ».
- ▶ Appuyez sur la touche « Suite ».  
« Détergent syst. lait »
- ▶ Retirez le tuyau de lait du récipient à lait ou du refroidisseur de lait.
- ▶ Versez du détergent pour système de lait dans le compartiment frontal du récipient (identifié par 🧼) jusqu'au **repère inférieur**.

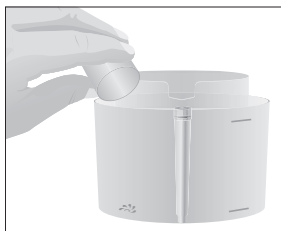

- ▶ Versez ensuite de l'eau jusqu'au **repère supérieur**.
- ▶ Placez le récipient sous l'écoulement combiné.
- ▶ Relevez le tuyau de lait au récipient.

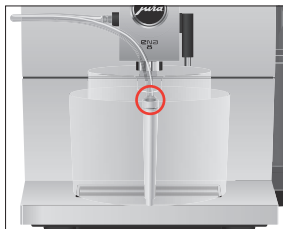

- i** Pour relier correctement le tuyau de lait au récipient, le tuyau de lait doit être équipé d'un raccord.
- ▶ Appuyez sur la touche « Suite ». « Nettoyage du système de lait », le nettoyage de l'écoulement combiné et du tuyau de lait commence.
  - ▶ Appuyez sur la touche « Remplissez d'eau »
  - ▶ Rincez soigneusement le récipient et versez de l'eau fraîche dans le compartiment frontal jusqu'au **repère supérieur**.
  - ▶ Placez-le sous l'écoulement combiné et reliez de nouveau le tuyau de lait au récipient.
  - ▶ Appuyez sur la touche « Suite ». « Nettoyage du système de lait », l'écoulement combiné et le tuyau sont rincés à l'eau fraîche. L'opération s'arrête automatiquement. Votre ENA est de nouveau prête à l'emploi.

## Démontage et rinçage de l'écoulement combiné

Pour garantir le bon fonctionnement de l'écoulement combiné et pour des raisons d'hygiène, vous devez obligatoirement le démonter et le rincer **quotidiennement** si vous avez préparé du lait.

- ▶ Retirez le tuyau de lait et rincez-le soigneusement sous l'eau courante.



- ▶ Retirez le couvercle de l'écoulement combiné par l'avant.



- ▶ Retirez le système de lait de l'écoulement combiné.

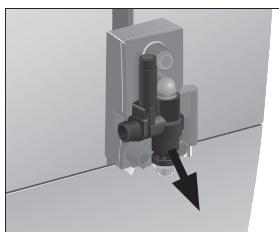

- ▶ Désassemblez le système de lait.

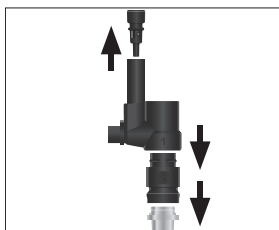

## 5 Entretien

- ▶ Rincez toutes les pièces sous l'eau courante. En présence de résidus de lait très secs, placez d'abord les pièces constitutives dans une solution contenant 250 ml d'eau froide et un bouchon de détergent pour système de lait JURA. Rincez ensuite soigneusement les pièces constitutives.
- ▶ Mettez la buse d'aspiration d'air en place.

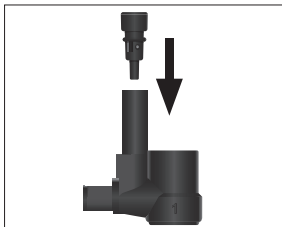

- ▶ Réassemblez le système de lait. Respectez la numérotation figurant sur les pièces constitutives.

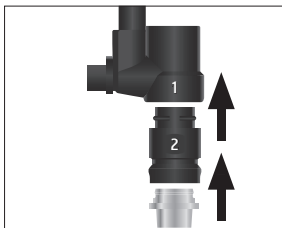

- ▶ Réinsérez les pièces constitutives réassemblées dans l'écoulement combiné et enfoncez-les fermement.

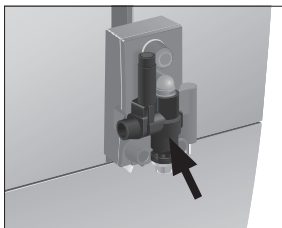

- ▶ Remplacez le couvercle de l'écoulement combiné.



## Mise en place/remplacement du filtre

Vous n'avez plus besoin de détartre votre ENA si vous utilisez la cartouche filtrante CLARIS Smart / Smart mini.

- i** Dès que la cartouche filtrante est épuisée (selon la dureté de l'eau réglée), l'ENA demande le remplacement du filtre.
- i** Les cartouches filtrantes CLARIS Smart / Smart mini sont disponibles chez votre revendeur.

**Condition :** l'écran d'accueil s'affiche. (Lorsqu'il faut remplacer le filtre, le symbole  s'affiche également.)

- ▶ Retirez le réservoir d'eau et videz-le.
- ▶ Retirez la cartouche filtrante usagée du réservoir d'eau.

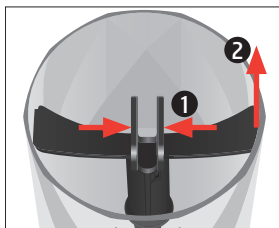

- ▶ Placez la rallonge au-dessus d'une **nouvelle** cartouche filtrante CLARIS Smart / Smart mini.

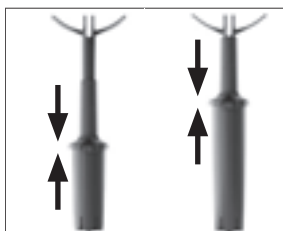

- ▶ Enfoncez la cartouche filtrante avec la rallonge dans le réservoir d'eau.

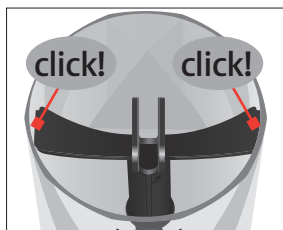

- ▶ Remplissez le réservoir d'eau avec de l'eau fraîche et remettez-le en place. La machine a détecté automatiquement que vous venez d'insérer/de remplacer la cartouche filtrante. « **Rinçage du filtre** », le filtre est rincé. L'eau coule directement dans le bac d'égouttage. L'écran d'accueil s'affiche. Votre ENA est de nouveau prête à l'emploi.

## Nettoyage de la machine

Après 160 préparations ou 80 rinçages à l'allumage, l'ENA demande un nettoyage.

### ATTENTION

L'utilisation de détergents inadéquats peut entraîner une détérioration de la machine et la présence de résidus dans l'eau.

- ▶ Utilisez exclusivement les produits d'entretien JURA d'origine.

- i** Le programme de nettoyage dure environ 20 minutes.
- i** N'interrompez pas le programme de nettoyage. Cela en compromettrait la qualité.
- i** Les pastilles de nettoyage JURA sont disponibles chez votre revendeur agréé.

**Condition :** le symbole « Nettoyage de la machine » (☞) s'affiche sur le visuel.

- ▶ Appuyez sur la touche « **P** » pendant **2 secondes environ** pour accéder au mode de programmation.
- ▶ Appuyez sur la touche « **Statut d'entretien** ».
- ▶ Appuyez sur la touche « **Nettoyage** ». « **Nettoyage** »
- ▶ Appuyez sur la touche « **Démarrage** ».
- ▶ Appuyez sur la touche « **Suite** ». « **Vider récipient marc de café** »
- ▶ Videz le bac d'égouttage et le récipient à marc de café, puis remettez-les en place. « **Nettoyage** »
- ▶ Placez un récipient sous l'écoulement combiné.



- ▶ Appuyez sur la touche « **Suite** ». « **Nettoyage machine** », de l'eau coule de l'écoulement combiné. L'opération s'interrompt, « **Ajouter pastille** ».
- ▶ Ouvrez le réservoir de café moulu.

- ▶ Ajoutez une pastille de nettoyage JURA dans le réservoir de café moulu.

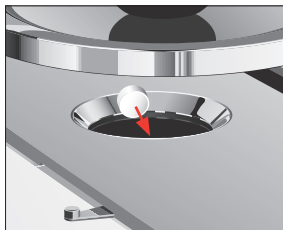

- ▶ Fermez le réservoir de café moulu.  
« **Nettoyage** »
- ▶ Appuyez sur la touche « **Suite** ». « **Nettoyage machine** », de l'eau coule plusieurs fois de l'écoulement combiné. L'opération s'arrête automatiquement.  
« **Vider récipient marc de café** »
- ▶ Videz le bac d'égouttage et le récipient à marc de café, puis remettez-les en place. Votre ENA est de nouveau prête à l'emploi.

### Détartrage de la machine

L'ENA s'entartre au fil de son utilisation et demande automatiquement un détartrage. Le degré d'entartage dépend de la dureté de votre eau.

- i** Si vous utilisez une cartouche filtrante CLARIS Smart / Smart mini, aucune demande de détartrage n'apparaît.

#### **⚠ ATTENTION**

Le détartrant peut provoquer des irritations en cas de contact avec la peau et les yeux.

- ▶ Évitez le contact direct avec la peau et les yeux.
- ▶ Rincez le détartrant à l'eau claire. En cas de contact avec les yeux, consultez un médecin.

---

#### **ATTENTION**

L'utilisation de détartrants inadéquats peut entraîner une détérioration de la machine et la présence de résidus dans l'eau.

- ▶ Utilisez exclusivement les produits d'entretien JURA d'origine.

---

#### **ATTENTION**

L'interruption du programme de détartrage peut entraîner une détérioration de la machine.

- ▶ Effectuez le détartrage jusqu'à la fin du programme.

---

#### **ATTENTION**

Le contact avec le détartrant peut entraîner une détérioration des surfaces fragiles (marbre par exemple).

- ▶ Éliminez immédiatement les projections.

- i** Le programme de détartrage dure environ 40 minutes.
- i** Les tablettes de détartrage JURA sont disponibles chez votre revendeur agréé.

**Condition :** le symbole « Détartrage de la machine » (☹) s'affiche sur le visuel.

- ▶ Appuyez sur la touche « **P** » pendant **2 secondes environ** pour accéder au mode de programmation.
- ▶ Appuyez sur la touche « **Statut d'entretien** ».
- ▶ Appuyez sur la touche « **▶** ».  
« **2/3** »
- ▶ Appuyez sur la touche « **Détartrage** ».  
« **Détartrage** »
- ▶ Appuyez sur la touche « **Démarrage** ».
- ▶ Appuyez sur la touche « **Suite** ».  
« **Videz le bac d'égouttage** »
- ▶ Videz le bac d'égouttage et le récipient à marc de café, puis remettez-les en place.  
« **Ajouter produit** »
- ▶ Retirez le réservoir d'eau et videz-le.



- ▶ Dissolvez entièrement 3 tablettes de détartrage JURA dans un récipient contenant 500 ml d'eau. Cela peut prendre quelques minutes.

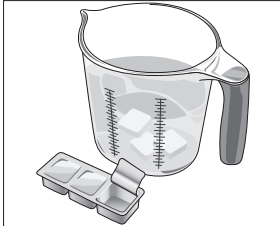

- ▶ Remplissez le réservoir d'eau vide avec la solution obtenue et remettez-le en place.
- ▶ Placez un récipient sous l'écoulement d'eau chaude.



- ▶ Appuyez sur la touche « Suite ». « Détartrage machine », de l'eau coule plusieurs fois de l'écoulement combiné et de l'écoulement d'eau chaude. L'opération s'interrompt, « Videz le bac d'égouttage ».
- ▶ Videz le bac d'égouttage et le récipient à marc de café, puis remettez-les en place. « Rincer le réservoir d'eau » / « Remplissez le réservoir d'eau »
- ▶ Videz le récipient et placez-le sous l'écoulement d'eau chaude et l'écoulement combiné.
- ▶ Retirez le réservoir d'eau et rincez-le soigneusement.
- ▶ Remplissez le réservoir d'eau avec de l'eau fraîche et remettez-le en place.

- ▶ Appuyez sur la touche « Suite ». « Détartrage machine », le cycle de détartrage se poursuit, de l'eau coule de l'écoulement combiné et de l'écoulement d'eau chaude. « Videz le bac d'égouttage »
- ▶ Videz le bac d'égouttage et le récipient à marc de café, puis remettez-les en place. Votre ENA est de nouveau prête à l'emploi.

**i** En cas d'interruption imprévue du programme de détartrage, rincez soigneusement le réservoir d'eau.

## Détartrage du réservoir d'eau

Le réservoir d'eau peut s'entartrer. Pour garantir le bon fonctionnement de votre machine, vous devez détartrer le réservoir d'eau à intervalle régulier.

- ▶ Retirez le réservoir d'eau.
- ▶ Si vous utilisez une cartouche filtrante CLARIS Smart / Smart mini, retirez-la.
- ▶ Dissolvez 3 tablettes de détartrage JURA dans le réservoir d'eau complètement rempli.
- ▶ Laissez reposer le réservoir d'eau avec la solution de détartrage pendant plusieurs heures (par exemple pendant la nuit).
- ▶ Videz le réservoir d'eau et rincez-le soigneusement.
- ▶ Si vous utilisez une cartouche filtrante CLARIS Smart / Smart mini, remettez-la en place.
- ▶ Remplissez le réservoir d'eau avec de l'eau fraîche et remettez-le en place.

## Nettoyage du récipient à grains





Les grains de café peuvent présenter une légère couche grasseuse qui se dépose sur les parois du récipient à grains. Ces résidus peuvent altérer la qualité du café préparé. C'est pourquoi nous vous recommandons de nettoyer le récipient à grains de temps en temps.

**Condition :** « Remplissez le réservoir à grains » est affiché sur le visuel.

- ▶ Eteignez la machine à l'aide de la touche Marche/Arrêt .
- ▶ Retirez le couvercle protecteur d'arôme.

- ▶ Nettoyez le récipient à grains à l'aide d'un chiffon sec et doux.
- ▶ Remplissez le récipient à grains de grains de café et fermez le couvercle protecteur d'arôme.

## 6 Messages sur le visuel

Message	Cause/Conséquence	Mesure
« Remplissez le réservoir d'eau »	Le réservoir d'eau est vide. Aucune préparation n'est possible.	▶ Remplissez le réservoir d'eau (voir Chapitre 3 « Fonctionnement quotidien – Remplissage du réservoir d'eau »).
« Vider récipient marc de café »	Le récipient à marc de café est plein. Aucune préparation n'est possible.	▶ Videz le récipient à marc de café et le bac d'égouttage (voir Chapitre 3 « Fonctionnement quotidien – Entretien quotidien »).
« Le bac d'égouttage est absent »	Le bac d'égouttage n'est pas correctement installé ou est absent. Aucune préparation n'est possible.	▶ Mettez le bac d'égouttage en place.
« Remplissez le réservoir à grains »	Le récipient à grains est vide. Vous ne pouvez pas préparer de spécialités de café ; la préparation d'eau chaude ou de lait est possible.	▶ Remplissez le récipient à grains (voir Chapitre 1 « Préparation et mise en service – Remplissage du récipient à grains »).
Le symbole « Remplacement du filtre »  s'affiche en rouge sur le visuel.	La cartouche filtrante a perdu son efficacité.	▶ Remplacez la cartouche filtrante CLARIS Smart / Smart mini (voir Chapitre 5 « Entretien – Mise en place/remplacement du filtre »).
Le symbole « Nettoyage de la machine »  s'affiche sur le visuel.	L'ENA demande un nettoyage.	▶ Effectuez le nettoyage (voir Chapitre 5 « Entretien – Nettoyage de la machine »).
Le symbole « Détartrage de la machine »  s'affiche sur le visuel.	L'ENA demande un détartrage.	▶ Effectuez un détartrage (voir Chapitre 5 « Entretien – Détartrage de la machine »).
Le symbole « Nettoyage du système de lait »  s'affiche sur le visuel.	L'ENA demande un nettoyage du système de lait.	▶ Effectuez un nettoyage du système de lait (voir Chapitre 5 « Entretien – Nettoyage du système de lait »).
« Machine trop chaude »	Le système est trop chaud pour démarrer un programme d'entretien.	▶ Attendez quelques minutes que le système refroidisse ou préparez une spécialité de café ou de l'eau chaude.

## 7 Dépannage

Problème	Cause/Conséquence	Mesure
Trop peu de mousse est produite lors du moussage de lait ou l'écoulement combiné provoque des éclaboussures de lait.	L'écoulement combiné est encrassé.	<ul style="list-style-type: none"> <li>▶ Nettoyez le système de lait dans l'écoulement combiné (voir Chapitre 5 « Entretien – Nettoyage du système de lait »).</li> <li>▶ Démontez et rincez l'écoulement combiné (voir Chapitre 5 « Entretien – Démontage et rinçage de l'écoulement combiné »).</li> </ul>
Le café coule goutte à goutte lors de la préparation de café.	Le café ou le café moulu est moulu trop fin et bouche le système. La dureté de l'eau n'a peut-être pas été réglée correctement.	<ul style="list-style-type: none"> <li>▶ Réglez le broyeur sur une mouture plus grossière ou utilisez un café moulu plus grossier (voir Chapitre 2 « Préparation – Réglage du broyeur »).</li> <li>▶ Effectuez un détartrage (voir Chapitre 5 « Entretien – Détartrage de la machine »).</li> </ul>
« Remplissez le réservoir d'eau » ne s'affiche pas alors que le réservoir d'eau est vide.	Le réservoir d'eau est fortement entartré.	▶ Détartrez le réservoir d'eau (voir Chapitre 5 « Entretien – Détartrage du réservoir d'eau »).
Le broyeur est très bruyant.	Il y a des corps étrangers dans le broyeur.	▶ Contactez le service clients de votre pays (voir Chapitre 11 « Contacts JURA / Mentions légales »).
« Error 2 » ou « Error 5 » s'affiche.	Si la machine a été exposée au froid pendant une longue période, le dispositif de chauffage peut être bloqué pour des raisons de sécurité.	▶ Réchauffez la machine à température ambiante.
D'autres messages de type « Error » s'affichent.	–	▶ Eteignez l'ENA à l'aide de la touche Marche/Arrêt  . Contactez le service clients de votre pays (voir Chapitre 11 « Contacts JURA / Mentions légales »).

**i** Si vous n'avez pas réussi à résoudre vos problèmes, contactez le service clients de votre pays (voir Chapitre 11 « Contacts JURA / Mentions légales »).

## 8 Transport et élimination écologique

### Transport / Vidange du système

Conservez l'emballage de l'ENA. Il vous servira à protéger votre machine en cas de transport.

Pour protéger l'ENA du gel pendant le transport, le système doit être vidangé.

**Condition :** l'écran d'accueil s'affiche.

- ▶ Retirez le tuyau de lait de l'écoulement combiné.
- ▶ Placez un récipient sous l'écoulement d'eau chaude.



- ▶ Appuyez plusieurs fois sur la touche « ▶ » ou « ◀ » jusqu'à ce que la page « 5/5 » s'affiche.
- ▶ Appuyez sur la touche « Eau chaude ». « Eau chaude », de l'eau chaude coule de l'écoulement d'eau chaude.
- ▶ Retirez le réservoir d'eau et videz-le. De l'eau coule de l'écoulement d'eau chaude jusqu'à ce que le système soit vide. « Remplissez le réservoir d'eau »
- ▶ Appuyez sur la touche Marche/Arrêt . Votre ENA est éteinte.

### Elimination

Éliminez les anciennes machines dans le respect de l'environnement.



Les anciennes machines contiennent des matériaux recyclables de valeur qui doivent être récupérés. C'est pourquoi il convient de les éliminer par le biais d'un système de collecte adapté.

## 9 Caractéristiques techniques

Tension	220–240 V ~, 50 Hz
Puissance	1 450 W
Marque de conformité	<b>CE</b>
Pression de la pompe	statique, maximum 15 bars
Contenance du réservoir d'eau (sans filtre)	1,1 l
Contenance du récipient à grains	125 g
Contenance du récipient à marc de café	environ 10 portions
Longueur du câble	1,2 m environ
Poids	réf. 15241: 10,9 kg environ réf. 15252/15240/15254: 9,4 kg environ
Dimensions (l × h × p)	27,1 × 32,3 × 44,5 cm
Système de lait	HP1

## 10 Index

### A

- Adresses 93
- Allumage 76

### B

- Bac d'égouttage 66
  - Insert 66
- Bluetooth 73
- Broyeur
  - Réglage du broyeur 75

### C

- Câble secteur 66
- Café 74
- Café au lait 74
- Café en poudre
  - Café moulu 75
- Café moulu 75
  - Doseur pour café moulu 67
  - Réservoir de café moulu 67
- Cappuccino 74
- Caractéristiques techniques 90
  - Système de lait 90
- Cartouche filtrante CLARIS Smart mini
  - Mise en place 84
  - Remplacement 84
- Configuration standard
  - Rétablissement de la configuration standard 80
- Connexion d'un appareil accessoire 73
- Contacts 93
- Couvercle protecteur d'arôme
  - Récipient à grains avec couvercle protecteur d'arôme 67

### D

- Dépannage 89
- Description des symboles 65
- Détartrage
  - Machine 86
  - Réservoir d'eau 87
- Doseur pour café moulu 67
- Dureté de l'eau
  - Détermination de la dureté de l'eau 71
  - Réglage de la dureté de l'eau 81

### E

- Eau chaude 76
- Ecoulement
  - Ecoulement combiné réglable en hauteur 66
  - Ecoulement d'eau chaude 66
- Ecoulement combiné
  - Démontage et rinçage 83
  - Ecoulement combiné réglable en hauteur 66
- Ecoulement d'eau chaude 66
- Elimination 90
- Entonnoir de remplissage
  - Entonnoir de remplissage pour café moulu 67
- Entretien 81
  - Entretien quotidien 77
  - Entretien régulier 77
- Entretien quotidien 77
- Entretien régulier 77
- Espresso 74
- Espresso doppio 74
- Extinction 77
- Extinction automatique 79

### F

- Filtre
  - Mise en place 84
  - Remplacement 84
- Finesse de mouture
  - Anneau rotatif de finesse de mouture 67, 76
- Flat white 74

### H

- Hotline 93

### I

- Insert pour le bac d'égouttage 66
- Installation
  - Installation de la machine 71
- Internet 71

### J

- JURA
  - Contacts 93
  - Internet 71

## L

- Lait
  - Raccordement du lait 73
- Langue 81
- Latte macchiato 74

## M

- Machine
  - Allumage 76
  - Détartrage 86
  - Entretien quotidien 77
  - Entretien régulier 77
  - Extinction 77
  - Installation 71
  - Nettoyage 85
  - Rinçage 82
- Maintenance
  - Entretien quotidien 77
  - Entretien régulier 77
- Messages sur le visuel 88
- Mise en service, première 71
- Mode de programmation 78
  - Extinction automatique 79
  - Langue 81
  - Mode d'économie d'énergie 80
  - Réglage de la dureté de l'eau 81
  - Rétablissement de la configuration standard 80
  - Unité de quantité d'eau 80
- Modification des réglages produits 79

## N

- Nettoyage
  - Machine 85
  - Récipient à grains 87
- Nettoyage Cappuccino
- Nettoyage du système de lait 82

## P

- Page d'accueil 71
- Plate-forme pour tasses 66
- Port de service 67
- Pour votre sécurité 68
- Première mise en service 71
- Préparation 73, 74
  - Café 74
  - Café moulu 75
  - Cappuccino 74
  - Eau chaude 76

- Espresso 74
- Espresso doppio 74
- Espresso macchiato 74
- Flat white 74
- Latte macchiato 74
- Ristretto 74

## Problème

- Dépannage 89

## R

- Récipient à grains
  - Nettoyage 87
  - Récipient à grains avec couvercle protecteur d'arôme 67
  - Remplissage 71
- Récipient à marc de café 66
- Réglages
  - Réglages durables en mode de programmation 78
- Réglages produits
  - Modification 79
- Remplissage
  - Réservoir d'eau 76
- Remplissage
  - Récipient à grains 71
- Réservoir d'eau 66
- Réservoir d'eau
  - Détartrage 87
  - Remplissage 76
- Réservoir de café moulu
  - Réservoir de café moulu 67
- Rinçage
  - Machine 82
- Rinçage du système de lait 82
- Ristretto 74

## S

- Sécurité 68
- Service clients 93
- Site Internet 71
- Smart Connect 67
- Système de lait 90
  - Nettoyage 82

## T

- Téléphone 93
- Touche
  - Touche Marche/Arrêt 67
- Transport 90

## U

- Unité de quantité d'eau 80
- Utilisation conforme 68

## V

- Vidange du système 90
- Visuel 66
- Visuel, messages 88

## 11 Contacts JURA / Mentions légales

JURA Elektroapparate AG  
Kaffeeweltstrasse 10  
CH-4626 Niederbuchsiten  
Tél. +41 (0)62 38 98 233

- @ Vous trouverez d'autres coordonnées de contact pour votre pays sur la page **[www.jura.com](http://www.jura.com)**.
- @ Si vous avez besoin d'aide pour utiliser votre machine, rendez-vous sur **[www.jura.com/service](http://www.jura.com/service)**.

### Directives

Cette machine est conforme aux directives suivantes :

- 2014/35/UE – directive basse tension
- 2014/30/UE – compatibilité électromagnétique
- 2009/125/CE – directive sur les produits consommateurs d'énergie
- 2011/65/UE – directive RoHS

### Modifications techniques

Sous réserve de modifications techniques.

Les illustrations utilisées dans ce mode d'emploi sont stylisées et ne montrent pas les couleurs originales de la machine. Votre ENA peut différer par certains détails.

### Vos réactions

Votre avis compte pour nous ! Utilisez les options de contact disponibles sur **[www.jura.com](http://www.jura.com)**.

### Copyright

Ce mode d'emploi contient des informations protégées par un copyright. Il est interdit de photocopier ou de traduire ce mode d'emploi dans une langue étrangère sans l'accord écrit préalable de JURA Elektroapparate AG.



