

Jeep®

E - SCOOTER



EN User's manual | IT Manuale d'uso | ES Manual del usuario
FR Mode d'emploi | DE Benutzerhandbuch | PL Instrukcja obsługi
CZ Návod k použití | SK Návod na použitie | PT Manual de utilização
EL Εγχειρίδιο χρήσης | SL Navodila za uporabo | SR Uputstvo za upotrebu
NL Handleiding | AR دليل إرشادات الاستخدام

English.....	02
Italiano	31
Español.....	60
Français.....	89
Deutsch	118
Polski	147
Čeština.....	176
Slovenčina.....	205
Português	234
Ελληνικά.....	263
Slovenščina.....	292
Srpski.....	321
Nederlands	350
عربي	379

This manual is valid for the following electric scooters:

2xe ADVENTURER

2xe URBAN CAMOU

User manual

Instructions translated from the original Italian

Thank you for choosing this item.

For information, technical support, assistance or to consult the general terms of the warranty, please contact your dealer or visit the website www.jeepurbanemobility.com

Contents

1. Safety instructions
2. Package contents and assembly
3. Product overview
4. Battery charging and activation
5. Command information / Control panel
6. Quick guide
7. Folding and carrying
8. Range and performance
9. Storage, maintenance and cleaning
10. App configuration
11. Technical data sheet
12. Troubleshooting
13. Liability and general terms of warranty
14. Information on disposal
15. Declaration of conformity

1. Safety instructions

IMPORTANT! Read and follow the instructions carefully before using the item. Retain the manual for future reference or new users.

Take the time to learn the basics of the procedure to avoid severe accidents that may occur in the first few months. Contact your dealer for the proper support on how to use the item correctly or to be directed to an appropriate training organisation.

The company assumes no direct or indirect responsibility arising from misuse of the item, non-compliance with both the highway code and the instructions in the manual, accidents or disputes caused by non-compliance or illegal activity.

This item should be used for recreational purposes and should not be used for passenger transportation. It must be used by more than one person at a time.

Do not modify the intended use of the vehicle in any way. The item is not suitable for stunts, competitions, transporting objects, towing other vehicles or trailers.

The maximum permissible load of the item is:

2xe ADVENTURER	2xe URBAN CAMOU
100 kg	100 kg

The maximum suggested rider height is 200 cm.

Check local regulations regarding the minimum age of the rider, restrictions on the type of rider who may use the item, and the use of the item itself before using it, and be sure to follow local regulations.

The A-weighted emission sound pressure level at the rider's ear is less than 70 dB(A).

Visual representation of safety warnings

The following visual symbols are used to identify safety messages in this manual. They draw the focus of attention of the reader/user to the proper, safe use of the item.



Pay attention

Highlights the rules to follow to prevent damage to the item and/or prevent hazardous situations from arising.



Residual risks

Highlights the presence of hazards that generate residual risks to which the user must pay attention to avoid injury or material damage.

General warnings



It is important to bear in mind that when out in a public space or on the road, even when the instructions in the manual are observed down to the letter, the rider is not immune to injury caused by infractions or inappropriate actions taken towards other vehicles, obstacles or persons. Misuse of the item or non-compliance with the instructions provided in this manual may cause severe injury.

This item is a vehicle. The faster you ride, the longer the braking distance. Emergency braking on slippery, muddy, wet or icy roads may result in wheel spin and loss of balance. Adequate speeds and safety distances from other vehicles or pedestrians must be adhered to. Take extra care when riding on unfamiliar roads. Do not open the kickstand when using the item, risk of severe personal injury and damage to item.

For personal safety, wear a helmet, and knee and elbow pads to protect against falls and injuries while riding the item. When allowing others to use the item, ensure that the rider wears the safety equipment and explain the operation of the vehicle. To avoid injury, do not allow other persons to use the item if they do not know how to use it. Wear shoes before using the item.

Supervise children to make sure they do not play with the item. Strict supervision is required if the item is being used near children.

When riding, take special care to not frighten children or pedestrians. When approaching them from behind, warn them and slow down using the minimum speed of 6 km/h.

Instructions and warnings on rider behaviour

Conditions	Appropriate use	Improper use
Riders	One	More than one person, with children or animals
Safety equipment	Helmet, knee pads, elbow pads	No safety equipment
Pre-riding check	Prior to each use, check brakes and any wear, check tyre pressure (see side of tyre for recommended value), wheel wear, throttle and charge status of battery.	Never checking the item prior to use
	If any unusual noises or faults are detected, do not use the item and contact dealer or Technical Support Department.	Using the item when noise or faults are present
Walking while pushing the item	Not accelerating	Depressing the throttle
	Pushing while walking across pedestrian crossings	Riding the vehicle on pedestrian crossings
	In pedestrian areas when not in pedestrian mode (6 km/h)	Riding the vehicle in pedestrian areas when not in pedestrian mode (6 km/h)
	In overcrowded areas	Riding the vehicle in overcrowded areas
Stationary	The person riding the item must be able to easily place both feet on the ground while holding the handlebars at the correct height	Not being able to keep the item stationary and balanced.
		Sitting on the item while it is running or stationary

Conditions	Appropriate use	Improper use
Riding under normal conditions	No objects hanging from handlebars	Objects hanging from handlebars result in instability and may impede manoeuvring
	Riding with both hands on handlebars.	One-handed or hand-free riding
	Not using devices such as phones, smartwatches, music players, or headphones	Using devices such as phones, smartwatches, music players, or headphones
	Riding with both feet on the footrest comfortably and safely	Riding with one or both feet outside the footrest It is prohibited to place or amass weight on the rear mudguard.
	Riding with helmet and protective equipment	Riding without helmet and protective equipment
	Riding on easily accessible, smooth and compact roads, avoiding areas with intense traffic or overcrowded areas: e.g. dedicated cycle path, smooth paved surfaces	Riding on motorways, long-distance roads Riding on busy roads Riding on pavements Riding in overcrowded areas Riding on very rough roads Riding near: ravines, escarpments, harbours, sea, lakes or rivers
	Complying with local regulations and the highway code	Failure to comply with regulations and the highway code
	Looking ahead and watching out for obstacles, vehicles or nearby pedestrians	Becoming distracted while riding
	Changing direction, making sure to be seen, moderating speed	Changing direction abruptly at high speed without making sure that you have been seen
	Anticipating the route and moderating speed while observing the highway code and those that are the most vulnerable	Braking and cornering at the same time makes the vehicle unstable
	Using direction indicators, if included on the item	Not using direction indicators
	Slowing down when pedestrians are present	Accelerating or maintaining a constant speed when pedestrians are present
Using pedestrian mode in pedestrian areas (6 km/h)	Riding without using pedestrian mode in pedestrian areas (6 km/h)	
Warning others of your presence by using the bell	Not warning others of your presence by using the bell	

Conditions	Appropriate use	Improper use
Uneven road conditions: speed bumps/ steps/rough road surfaces	Riding at moderate speeds Bend knees slightly for better shock absorption when traversing uneven surfaces.	High-speed riding Accelerating over bumps or ditches, going down steps, jumping over obstacles, climbing pavements, riding harshly.
Behaviour: around bends, down slopes, in the presence of nearby obstacles, vehicles and pedestrians	Keeping at a safe distance Ceasing to accelerate Braking and slowing down Riding at moderate speed and braking safely Paying attention to doors and other high obstacles	Not observing safety distances Accelerating Riding at high speed, braking suddenly Traversing beneath high obstacles
Visibility conditions	Only ride if there is enough light to ride safely. When riding in unfavourable lighting conditions (from half an hour following sunset, throughout the entire period of darkness and even during the day, if weather conditions preclude road visibility, when driving through tunnels), remember to switch on the item's lights and wear a reflective vest, belts or bands.	Riding in unfavourable lighting conditions with lights off and without using a reflective vest, belts or bands.
Weather conditions	Riding in optimal weather conditions	Riding in adverse weather conditions: in the rain, when it snows, when there is ice or mud on the road, in strong winds, in fog.
Parking	In designated areas without impeding movement of vehicles or pedestrians On smooth surfaces, ensuring stability is maintained Switching off the item and using an anti-theft device	Everywhere, impeding movement of vehicles or pedestrians On uneven surfaces and without ensuring stability Leaving the item switched on, unattended with no anti-theft device

Conditions	Appropriate use	Improper use
Engaging in extreme sports/ acrobatics	NO	YES Riding near: ravines, escarpments, harbours, sea, lakes or rivers Riding through puddles Racing with other vehicles
Subjecting the item to forceful impact	NO	YES jumping over object or persons, jumping off steps or from high places

What to do after a fall:

Check that the throttle lever works properly. To do this, accelerate and decelerate several times.

Check that the brakes work properly. To do this, get off the item, push it forward and brake to ensure it responds to the controls.

Check that all vehicle components are in place and securely fastened.

Check tyre wear and pressure (see side of tyre for recommended value).

Check the wear of the brakes and cables.



The brakes may become hot during use. Do not touch after use.

2. Package contents and assembly

Assembled item, the handlebar must be installed using the special screws contained in the package.

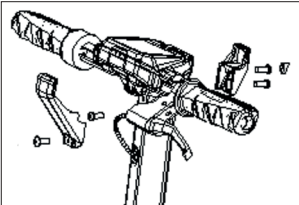
MODEL	REFERENCE PICTURE	IN THE PACKAGE	HANDLEBAR ASSEMBLY
2xe ADVENTURER 2xe URBAN CAMOU		battery charger charging cable 4 M6 screws size 4 and 5 Allen wrench adapter for inflating the tires	

Method:

- Take the item out of the packaging
- Open the kickstand and check that the item is stable
- Open the handlebar stem and secure it by closing the lever of the closing mechanism
- Connect the display power cable to the main wiring
- Install the handlebar on the stem (do not crush the cables)
- Tighten the screws on the stem using the wrench supplied
- Adjust the stem closing mechanism*.

MODEL	REFERENCE PICTURE	* ADJUSTMENT
2xe ADVENTURER 2xe URBAN CAMOU		<p>Outside the mechanism there is a hex socket screw. If the handlebar stem is not very stable after closing, adjust the screw in the mechanism, by tightening or loosening it as required to increase the stability of the stem.</p>

! CAUTION

Assemble the item correctly. If, during assembly, any factory defects are detected, certain steps are unclear or issues with assembly or adjustments occur, do not ride the vehicle and contact your dealer or visit www.jeepurbanemobility.com for technical support.

Do not use accessories and/or additional parts that are not approved by the manufacturer.

Keep children away from plastic items (including packaging materials) and small parts that may result in suffocation.

It is forbidden to modify or transform the item or any its parts in any way, as this may impair efficiency, reduce structural integrity and cause damage. Remove any sharp edges caused by misuse, breakage or damage to the item. If any factory defects, unusual noises or faults are detected, do not ride the vehicle and contact your dealer or visit www.jeepurbanemobility.com for technical support.

3. Product overview

In the interest of technological development, the manufacturer reserves the right to modify the item with no prior notice and this manual will not be automatically updated.

For further information and to consult different versions of the manual, visit www.jeepurbanemobility.com

2xe ADVENTURER



2xe URBAN CAMOU



4. Battery charging and activation

Prior to using the item for the first time, charge to 100%. Ensure the item, charger, and charging port are dry.

Instructions

Open the kickstand
Switch off the scooter

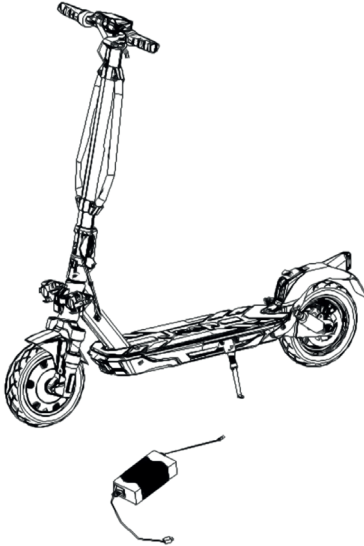
MODEL	REFERENCE PICTURE	INSTRUCTIONS
2xe ADVENTURER		<ul style="list-style-type: none"> - Remove the rubber cover from the charging socket - Connect the battery charger to the charging port and then to the power socket. - When the item is fully charged, the light on the charger changes from red (charging) to green (charging complete). - After charging, close the rubber cover on the charging socket - Unplug the battery charger from the power socket
2xe URBAN CAMOU		



To recharge the item, use the battery charger supplied ONLY

MODEL	BATTERY CHARGER MODEL	OUTPUT VOLTAGE	RECHARGE TIME
2xe ADVENTURER	HVE063-4200150	42V – 1.5A	7 h
2xe URBAN CAMOU	HVE126-5460200	54.6V – 2.0A	5 h

Using another type of charger may damage the scooter or entail other potential risks.

Never leave the product unsupervised while it is charging. Do not ride the item while charging.

After each use, fully recharge the battery to extend its useful life. Do not recharge the item immediately after use. Allow the scooter to cool for an hour before recharging.

The item should not be charging for extended periods. Overcharging reduces battery life and poses additional potential hazards.

Allow the vehicle to discharge completely to prevent damage to the battery.

Damage caused by the battery being left uncharged for a long period is irreversible and is not covered by the limited warranty. Once the damage has occurred, the battery cannot be recharged (the battery must not be dismantled by unqualified personnel, as this could lead to electric shocks, short circuits or even major safety incidents). If the owner is away, e.g. on holiday, and the device is entrusted to a third party, leave it in a partial charge state (20-50% charge), not fully charged.

Carry out regular visual inspection of the charger and charger cables. Check whether the charger cable shows clear signs of damage. Do not use the charger to prevent further damage, contact us for a replacement.

Battery warnings

The battery consists of lithium-ion cells and chemical elements that are hazardous to health and the environment. Do not use the item if it emits odours, substances or excessive amounts of heat. Do not dispose of the item or the battery with household waste. The end user is responsible for the disposal of electrical and electronic equipment and batteries in compliance with all applicable regulations.

Avoid used, defective and/or non-original batteries of other models or brands.



Do not leave the battery near fire or heat sources. Fire and explosion hazard.

Do not open the battery or take it apart. Do not strike, throw, or puncture the battery or attach objects onto it.

Do not touch any substances leaking from the battery, as they are deemed hazardous. Do not allow children or pets to touch the battery.

Do not overcharge or short-circuit the battery. Fire and explosion hazard.

Do not immerse or expose the battery to water, rain or other liquids. Do not expose the battery to direct sunlight, excessive heat or cold (for example, do not leave the item or battery in a car in direct sunlight for extended periods of time), or environments containing explosive gases or flames.

Do not carry or store the battery with metal objects such as hairpins, necklaces, etc. Contact between metal objects and battery contacts may cause a short circuit resulting in physical injury or death.

5. Command information / Control panel

2xe ADVENTURER / 2xe URBAN CAMOU



Throttle (A): press down to accelerate.

Power button (B): press to switch the item on/off.

Brake lever (C): pull the lever to brake

Speed level change: press the button (B) twice to select the desired level.

Lights: press the button (B) once to switch them on/off.

Horn: press the button (D) once to activate it

MODEL	REFERENCE PICTURE	SYMBOLS
2xe ADVENTURER		<ol style="list-style-type: none"> 1. Battery Level: the battery level is indicated by 7 bars. 2. Speedometer: Displays the current speed of the scooter. 3. ODO: Total distance travelled. 4. TRIP: Single trip distance. 5. Lights indicator light. 6. Level 1 - The display will show ECO (up to 15 km/h). 7. Level 2 - The display will show D (up to 20 km/h). 8. Level 3 - The display will show S+ (up to 25 km/h). 9. Bluetooth light: always on 10. Cruise Control: Speed control. It is activated after the same speed has been maintained for a few seconds. The display emits a short beep. 11. Pedestrian mode - speed 6 km/h
2xe URBAN CAMOU		

6. Quick guide

- Prior to using the item for the first time, charge to 100%.
- Check tyre pressure (see side of tyre for recommended value). If the item does not reach at least 60% of the declared kms, or the maximum speed within the first 3 months of use, it is likely that the wheels have deflated once more. In this case, restore pressure as indicated.
- Check and adjust the brakes.
- Turn on the display.
- Place the item on a flat surface.
- Hold the handlebar firmly using both hands. Step onto the footrest with one foot and use the other to give yourself a gentle push and accelerate.



Zero Start Function: the throttle is activated once the forward speed exceeds 3 km/h.

For safety reasons, the item is initially set up to avoid standing starts.

- When riding the item, tilt body in the riding direction during a turn and slowly turn the handlebars.
- To stop the item, release the throttle, pull the brake lever
- To get off, first stop the item completely. Getting off the moving item can cause injury.
- Prior to each use, check brakes and any wear, check tyre pressure (see side of tyre for recommended value), wheel wear, throttle and charge status of battery.

Brake lever adjustment

2xe ADVENTURER / 2xe URBAN CAMOU	INSTRUCTIONS
	<p>It is possible to adjust the position of the brake lever, if necessary, by unscrewing the screw (A). Once the position has been adjusted, tighten the screw (A).</p>

Brake adjustment

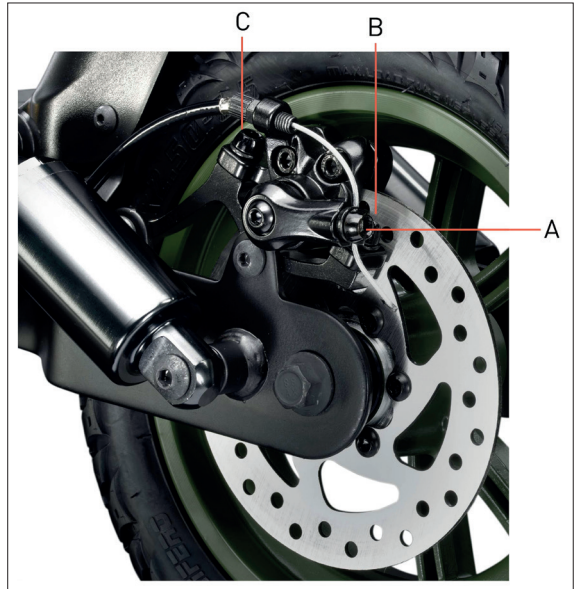
2xe ADVENTURER / 2xe URBAN CAMOU	INSTRUCTIONS
	<p>If the brake is too tight or too loose, use the Allen wrench to loosen the screw (A), then adjust the brake cable, (shorten the brake cable at the top if it is too tight; if it is too loose, pull the brake cable downwards) and then, retighten the screw (A).</p> <p>Check the correct alignment between the brake caliper and the disc. Use the screws (B) and (C) to adjust the position / alignment on the disc, if necessary.</p>

7. Folding and carrying

Make sure the electric scooter is turned off. Hold the handlebar stem with your hand, pull the lever, fold the stem towards the footrest and fasten it.

2xe ADVENTURER / 2xe URBAN CAMOU

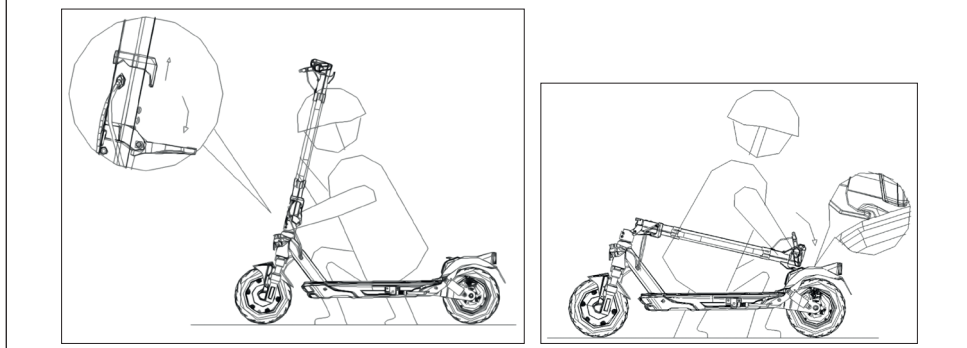

After folding, lift it by holding the handlebar stem with one or both hands.

CAUTION

Make sure to secure the item during transportation. If the item cannot be lifted, do not transport with the item raised. If dropped, the item may cause severe injury and damage.

8. Range and performance

The maximum range and performance of the vehicle depends on a number of variables:

Terrain: riding on smooth roads provides greater range and performance than riding on rough roads and climbs.

Weight of user: the greater the weight, the lower the range and performance of the vehicle.

Temperature: riding the scooter in very cold or hot conditions affects range and performance.

Speed and riding style: riding smoothly and at a constant speed extends the range. Continuous acceleration, deceleration and manoeuvring greatly reduce the range. A lower speed extends the range.

Maintenance: prompt recharging, proper maintenance and regular checking of tyre pressure increase range and ensures consistent performance over time.

The level of battery charge affects performance – the lower the level, the lower the speed, especially on climbs.

9. Storage, maintenance and cleaning



If there are stains on the body of the scooter, wipe with a damp cloth. If the stains persist, apply neutral soap, brush out with a toothbrush, then wipe with a damp cloth. If there are scratches on the plastic components, use sandpaper or other abrasive material to remove them. Do not clean the items with alcohol, petrol, paraffin or other corrosive or volatile chemical solvents to prevent severe damage. Do not wash the item using high-pressure water jets. When cleaning the scooter, make sure that it is switched off, that the charging cable is disconnected, and the rubber cap is closed, as a water leak may cause an electric shock or other serious problems. Water seeping into the battery may cause damage to internal circuits and risk of fire or explosion. Should you suspect that water may have entered the battery, stop using the battery immediately and return it to your dealer's after-sales service for checking.

When the item is not in use, store it indoors in a cool, dry place. Do not store outdoors or inside cars for extended periods of time. Excessive sunlight, overheating, and excessive cold accelerate tyre ageing and jeopardize the life of both the item and the battery. Do not expose it to rain or water or immerse it in water to wash it.

Regularly check the tightness of the bolted parts, in particular wheel axles, the folding and transportation system, the steering system, the braking system, the state of the frame, the forks and the suspension. Nuts and all other self-locking fasteners may lose their effectiveness. Periodically check and tighten these components.

Like all mechanical components, the item is subject to wear and tear. Different materials and components may react to wear or stress fatigue in a variety of ways. If the service life of a component is exceeded, it may break suddenly, resulting in injury to the rider. Any cracks, scratches or changes in colour in areas subject to high levels of stress indicate that the life of the component has been reached and must be replaced.

Do not attempt to disassemble or repair the scooter yourself. Replacement of all scooter components should be carried out by the technical service department. For further information, contact your dealer or visit www.jeepurbanmobility.com

10. App configuration

This product can be used with the Jeep e-mobility App. The App allows you to control the item directly from your Smartphone.



Open the App and follow the instructions given.



The App may require various permissions required for the use and operation of the App itself.

The App version may have been updated by your App store. It is advisable to constantly check whether any updates are available for the App in order to be able to use the new features and always install the latest version of the App on your device.

Do not use your device while riding.

11. Technical data sheet

General information

	2xe ADVENTURER	2xe URBAN CAMOU
Frame	magnesium alloy	magnesium alloy
Suspensions	front and rear	front and rear
Speed	L1: ≤ 6km/h L2: ≤ 15km/h L3: ≤ 20km/h L4: ≤ 25km/h (max speed)	L1: ≤ 6km/h L2: ≤ 15km/h L3: ≤ 20km/h L4: ≤ 25km/h (max speed)
Maximum slope**	18%	26%
Brakes	Electronic front brake and rear disc brake	Electronic front brake and rear disc brake
Tyres	front and rear 10" tubeless	front and rear 10" tubeless
Maximum load	100 kg	100 kg
Rider	Check the current legislation in your country	
Operating temperature	-5 °C/ 45 °C	-5 °C/ 45 °C
Protection level	IPX4	IPX4
Charging time	approx. 7 hours	approx. 5 hours
Autonomy**	up to 40km	up to 45km

Electrical system		
Motor	350W Brushless	500W Brushless
Display	3.2" LED	3.2" LED
Battery	36V 10.4Ah 374Wh	48V 9.6Ah 461Wh
Low voltage protection	30V	40V
KERS	Yes	Yes
Lights	Front and rear LEDs	Front and rear LEDs
Features	Bluetooth with App	Bluetooth with App

Dimensions and weight		
Net weight	19 kg	19 kg
Gross weight	22.8 kg	22.8 kg
Open item dimensions	1195 x 473 x 1168mm	1195 x 473 x 1168mm
Closed item dimensions	1195 x 473 x 515mm	1195 x 473 x 515mm
Packaging dimensions	1230 x 210 x 535mm	1230 x 210 x 535mm

** Subject to variations based on the rider's weight, on the road conditions and on the temperature.

12. Troubleshooting

Error	Cause	Solution
The motor is not running	Electrical issue, error code present	Request technical assistance
The drive wheel does not turn	Problems with the brakes	Adjust the brakes; if the problem persists, request technical assistance
	Motor is blocked	Check that the wheel is properly tightened, check that the wheel turns without starting the vehicle. If the problem persists, request technical assistance
The motor stops while it is running	Motor overheating	Stop the vehicle and wait for it to cool
	Presence of error code	Request technical assistance
After charging it, the item does not switch on or it switches off after a few km.	Damaged battery	Request technical assistance
The battery does not charge or the item does not switch on	Connection problems	Request technical assistance
	The battery is not connected (models with removable battery)	Check that the power connector is connected.
	The battery is depleted	Charge the battery to 100%
	Damaged battery Problems with the battery charger	Request technical assistance Replace the battery charger

Error code table

Error Code 2xe ADVENTURER 2xe URBAN CAMOU	Indications	Solution
E01	Overcurrent protection	Switch off the vehicle, wait a few minutes before restarting it
E02	Low voltage protection	Recharge the battery; if the problem persists, request technical assistance
E03	Protection from overvoltage	Request technical assistance
E04	Engine malfunction	Request technical assistance
E05	Control unit MOS malfunction	Request technical assistance
E06	Control unit MOS malfunction	Request technical assistance
E07	Control unit signal error	Request technical assistance
E08	Overheating protection	Switch off the vehicle, wait a few minutes before restarting it; if the problem persists, request technical assistance
E09	Throttle malfunction	Request technical assistance
E10	Brake lever sensor malfunction	Request technical assistance
E11	Light malfunction	Request technical assistance
E12	Display communication error	Request technical assistance
E13	Start button malfunction	Request technical assistance

13. Liability and general terms of warranty

The rider assumes all liability for any injury when not wearing a helmet or other protective devices. The rider is obliged to comply with current local regulations in relation to the minimum age permitted for riders, restrictions on the type of rider who is permitted to use the item, the use of the item itself prior to using it and ensuring that current local regulations are observed.

The rider is further obliged to keep the product clean and in a proper state regarding effectiveness and maintenance, to duly carry out safety checks for which they are responsible, as described in previous sections, and to keep all documentation relating to the maintenance of the item.

In the event of item malfunction due to causes not attributable to inappropriate rider behaviour or a consultation of the general terms of the warranty, contact your dealer or consult the service centre on the www.jeepurbanemobility.com website

M.T. Distribution shall not be liable for any damages caused and is in no way responsible for damages caused to property or persons when:

- the item is used incorrectly or in a manner that does not comply with the instructions of the user guide;
- after the purchase, the item is modified or tampered with in all or some of its components.

14. Information on disposal



Treatment of the electrical or electronic device at the end of its service life (applicable in all countries of the European Union and in other European systems with separate collection systems)

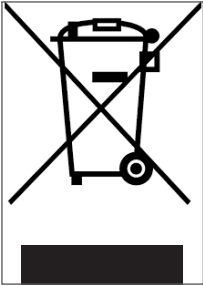

This symbol on the product or packaging indicates that the product should not be considered as normal household waste, but should be taken to a facility authorised to dispose of waste from electrical and electronic equipment (WEEE).

By ensuring the item is disposed of correctly, you will help prevent potential negative consequences for the environment and human health, which may otherwise be caused by inappropriate disposal. Recycling materials will help to conserve natural resources.

For more detailed information about the recycling and disposal of this product, you can contact the local waste disposal service or the point of sale where you purchased it.

In any case, disposal must be carried out in accordance with the legislation in force in the country of purchase.

More specifically, consumers must not dispose of WEEE as municipal waste, but must dispose of this type of waste separately, in one of two possible ways:

- By taking it to municipal collection centres (also called eco-collection centres or recycling facilities), directly or through the collection services of municipal companies, where these are available;
- By taking it to shops selling new electrical and electronic equipment.

Here, very small items of the WEEE type (with the longest side less than 25 cm) can be left free of charge, while larger ones can be left on a 1-for-1 basis, i.e., you can leave the old item when you buy a new one having the same function.

In the event of unauthorised disposal of electrical or electronic equipment, the sanctions provided for by current environmental legislation may be applied (Italian legislation – check the regulations in effect in the country of use/disposal of the vehicle).

If the WEEE contains batteries or accumulators, they must be removed and subjected to specific separate collection.

 **CAUTION**

Handling of spent batteries (applicable in all countries in the European Union and in other European systems with separate collection systems)

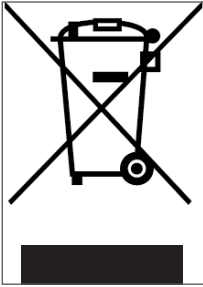

This symbol on the product or packaging indicates that the battery pack should not be treated as normal household waste. On some types of batteries, this symbol may be used in combination with a chemical symbol.

The chemical symbols for mercury (Hg) or lead (Pb) are added if the battery contains more than 0.0005% mercury or 0.004% lead.

By ensuring that the batteries are disposed of correctly, you will help prevent potential negative consequences for the environment and human health, which may otherwise be caused by inappropriate disposal. Recycling materials will help to conserve natural resources. Where for safety, performance or data protection reasons, products require a fixed connection to an internal battery, this must only be replaced by qualified service personnel.

Deliver the product at the end of its service life to collection centres suitable for the disposal of electrical and electronic equipment: this ensures that the battery inside it is also treated correctly.

For more detailed information about disposal of the dead battery, contact the local waste disposal service or the shop where it was purchased.

In any case, disposal must be carried out in accordance with the legislation in force in the country of purchase.

15. Declaration of conformity



Declaration of Conformity

M.T. Distribution S.R.L

Address: Via Bargellino 10, 40012 Calderara di Reno (BO), Italy

This declaration of conformity is issued under the sole responsibility of the Manufacturer

Product Brand: Jeep®

Product Model: 2xe ADVENTURER

Description of product: Electric Scooter

Is in conformity with the requirements of the council Directives on the approximation of the laws of the Member States relating:

2006/42/EC Machinery Directive

2014/30/EU Electromagnetic Compatibility Directive

Applicable harmonized standard(s):

Machinery Directive 2006/42/EC Annex I

EN ISO 12100:2010

EN 17128:2020

Factory name: Taizhou Siweiluo Wehicle co., Limited

Factory address: NO.509 Tengyun Road, Jiaojiang District, Taizhou City, Zhejiang, China

Date: 13/12/2021

Technical file available from EU headquarter

Declaration Place: Bologna, Italy

First name and surname: Alessandro Summa

Position: CEO

MT DISTRIBUTION S.R.L

Via Bargellino 10, 40012, Calderara di Reno (BO), Italy

Authorized person: Alessandro Summa

Position: CEO

NOTE:

This declaration of conformity is only applicable to Electric Scooter sold in countries that follow the CE marking directives.

M.T. DISTRIBUTION SRL
Via Bargellino, 10/b/c
40012 CALDERARA DI RENO (BO)
Cod. Fisc. 01729960377
Partita IVA 04



Declaration of Conformity

M.T. Distribution S.R.L

Address: Via Bargellino 10, 40012 Calderara di Reno (BO), Italy

This declaration of conformity is issued under the sole responsibility of the Manufacturer

Product Brand: Jeep®

Product Model: 2xe URBAN CAMOU

Description of product: Electric Scooter

Is in conformity with the requirements of the council Directives on the approximation of the laws of the Member States relating:

2006/42/EC Machinery Directive

2014/30/EU Electromagnetic Compatibility Directive

Applicable harmonized standard(s):

Machinery Directive 2006/42/EC Annex I

EN ISO 12100:2010

EN 17128:2020

Factory name: Taizhou Siweiluo Vehicle co., Limited

Factory address: NO.509 Tengyun Road, Jiaojiang District, Taizhou City, Zhejiang, China

Date: 13/12/2021

Technical file available from EU headquarter

Declaration Place: Bologna, Italy

First name and surname: Alessandro Summa

Position: CEO

MT DISTRIBUTION S.R.L

Via Bargellino 10, 40012, Calderara di Reno (BO), Italy

Authorized person: Alessandro Summa

Position: CEO

NOTE:

This declaration of conformity is only applicable to Electric Scooter sold in countries that follow the CE marking directives.

M.T. DISTRIBUTION SRL
Via Bargellino, 10/b/c
40012 CALDERARA DI RENO (BO)
Cod. Fisc. 01177990367
Partita IVA 04

Questo manuale è valido per i seguenti monopattini elettrici:

2xe ADVENTURER

2xe URBAN CAMOU

Manuale d'uso

Istruzioni originali

Grazie per aver scelto questo prodotto.

Per informazioni, supporto tecnico, assistenza e per consultare i termini generali di garanzia rivolgersi al proprio rivenditore o visita il sito www.jeepurbanemobility.com

Per i ricambi vai sul sito www.urbanemobility.com

1. Istruzioni di sicurezza
2. Contenuto della confezione e assemblaggio
3. Panoramica del prodotto
4. Ricarica e attivazione della batteria
5. Informazioni dei comandi / Pannello di controllo
6. Guida rapida
7. Piegare e trasportare
8. Autonomia e prestazioni
9. Conservazione, manutenzione e pulizia
10. Configurazione app
11. Scheda tecnica
12. Risoluzione dei problemi
13. Responsabilità e termini generali di garanzia
14. Informazioni sullo smaltimento
15. Dichiarazione di conformità

1. Istruzioni di sicurezza

IMPORTANTE! Leggere e seguire attentamente le seguenti istruzioni prima di utilizzare il prodotto. Salva questo manuale per riferimenti futuri o nuovi utilizzatori.

Prenditi il tempo necessario per imparare le basi della pratica per evitare qualsiasi incidente grave che possa aver luogo nei primi mesi. Rivolgiti al tuo rivenditore per ricevere adeguato supporto in merito alle corrette modalità di utilizzo del prodotto o per essere indirizzato presso un'organizzazione di formazione appropriata.

L'azienda declina ogni responsabilità diretta o indiretta derivata dal cattivo utilizzo del prodotto, inadempienze tanto relative alle normative stradali quanto alle istruzioni di questo manuale, incidenti e controversie causati dal mancato rispetto delle normative e da azioni illegali.

Questo prodotto va utilizzato per scopi ricreativi e non deve essere utilizzato per trasporto passeggeri. Non può essere utilizzato da più di una persona contemporaneamente.

Non cambiare in alcun modo la finalità di utilizzo del veicolo, questo prodotto non è adatto a fare acrobazie, competizioni, trasportare oggetti, trainare altri veicoli o appendici.

Il carico massimo permesso dal prodotto è di:

2xe ADVENTURER	2xe URBAN CAMOU
100 kg	100 kg

L'altezza massima del conducente suggerita è 200cm.

Verificare le normative locali vigenti in relazione all'età minima consentita per il conducente, alle restrizioni sulla tipologia dei conducenti che possono utilizzare il prodotto, all'utilizzo stesso di questo tipo di prodotto prima di utilizzarlo ed assicurarsi di seguire le normative locali vigenti.

Il livello di pressione sonora di emissione ponderato A all'orecchio del conducente è inferiore a 70 dB(A).

Forma grafica delle avvertenze di sicurezza

Per identificare i messaggi di sicurezza nel presente manuale, saranno utilizzati i seguenti simboli grafici di segnalazione. Essi hanno la funzione di attirare l'attenzione del lettore / utilizzatore ai fini di un uso corretto e sicuro del prodotto.



Prestare attenzione

Evidenzia le regole da rispettare per evitare di danneggiare il prodotto e/o impedire il verificarsi di situazioni pericolose.



Rischi residui

Evidenzia la presenza di pericoli che causano rischi residui ai quali l'utente deve prestare attenzione per evitare lesioni o danni materiali.

Avvertenze generali



È importante tenere presente che quando ci si trova in un luogo pubblico o sulla strada, anche se segui questo manuale alla lettera, non sei immune a lesioni causate da violazioni o azioni inappropriate intraprese nei confronti di altri veicoli, ostacoli o persone. Il cattivo utilizzo del prodotto o il mancato rispetto delle istruzioni di questo manuale possono provocare seri danni.

Questo prodotto è un veicolo. Più velocemente si guida, più lo spazio di frenata si allunga. La frenata di emergenza su strade scivolose, fangose, bagnate o ghiacciate può fare slittare le ruote e fare perdere l'equilibrio. È necessario mantenere adeguate velocità e distanza di sicurezza da altri veicoli o pedoni. Fare maggiore attenzione quando si guida su strade sconosciute. Non aprire il cavalletto quando si utilizza il prodotto, rischio di gravi danneggiamenti personali ed al prodotto.

Per la propria sicurezza, indossare sempre: casco, ginocchiere e gomitiere per proteggersi da eventuali cadute e lesioni mentre si guida il prodotto. Quando si presta il prodotto, fare indossare le attrezzature di sicurezza al conducente e spiegare come utilizzare il veicolo. Per evitare lesioni, non prestare il prodotto a persone che non sanno come utilizzarlo. Indossare sempre le scarpe prima dell'utilizzo del prodotto.

Supervisionare i bambini per assicurarsi che non giochino con il prodotto. È necessario supervisionare rigidamente nel caso in cui il prodotto si utilizza vicino a bambini.

Quando guidi il prodotto, fai attenzione a non spaventare bambini e pedoni. Quando passi dietro di loro, avvertili e rallenta utilizzando la velocità minima di 6km/h.

Istruzioni e avvertenze circa il comportamento alla guida

Condizioni	Utilizzo appropriato	Utilizzo improprio
Conducenti	Uno	Più persone, con bambini o animali
Equipaggiamento di sicurezza	Casco, ginocchiere, gomitiere	Nessun equipaggiamento
Controllo prima della guida	Prima di ogni uso controllare i freni e la loro usura, controllare la pressione degli pneumatici (vedi il lato dello pneumatico per conoscere il valore consigliato), l'usura delle ruote, l'acceleratore e lo stato di carica della batteria.	Non controllare mai il prodotto prima della guida
	Se si rilevano rumori insoliti o qualche anomalia, non utilizzare il prodotto e contattare il proprio rivenditore o il Servizio di Assistenza Tecnica.	Utilizzare il prodotto in presenza di rumori e anomalie
Camminare spingendo il prodotto	Non accelerare Spingere camminando sugli attraversamenti pedonali In aree pedonali se sprovvisti di modalità pedone (6 km/h) In aree sovraffollate	Premere l'acceleratore Condurre il veicolo sugli attraversamenti pedonali Condurre il veicolo in aree pedonali se sprovvisti di modalità pedone (6 km/h) Condurre il veicolo in aree sovraffollate
Da fermo	La persona che conduce questo prodotto deve essere in grado di appoggiare facilmente entrambi i piedi per terra impugnando il manubrio ad una corretta altezza	Non essere in grado di mantenere fermo ed in equilibrio il prodotto. Sedersi sul prodotto in marcia o da fermo

Condizioni	Utilizzo appropriato	Utilizzo improprio
Guida in condizioni normali	Nessun oggetto appeso al manubrio	Oggetti appesi al manubrio causano instabilità e possono essere di intralcio durante le manovre
	Guida con entrambe le mani sul manubrio. Non utilizzare dispositivi come telefoni, smartwatch, lettori musicali, cuffie auricolari	Guida con una sola mano o senza mani Utilizzare dispositivi come telefoni, smartwatch, lettori musicali, cuffie auricolari
	Guida con entrambi i piedi sopra la pedana in modo comodo e sicuro	Guida con uno o due piedi al di fuori della pedana È vietato posizionare e concentrare il peso sul parafango posteriore.
	Guida con casco ed equipaggiamento protettivo	Guida senza casco ed equipaggiamento protettivo
	Guida su strade facilmente accessibili, lisce e compatte, evitare aree a traffico intenso o aree sovraccollate: es. pista ciclabile dedicata, superfici con pavimentazione liscia	Guida in autostrada, strade di lunga percorrenza Guida su strade trafficate Guida sui marciapiedi Guida in aree sovraccollate Guida su strade molto accidentate Guida in prossimità di: burroni, scarpate, porti, mare, laghi e fiumi
	Rispettare le normative locali vigenti ed il codice della strada	Mancanza di rispetto delle normative vigenti e del codice della strada
	Guardare sempre in avanti e fare attenzione a tutti gli ostacoli, veicoli e pedoni vicini	Distrarsi mentre si guida
	Cambiare direzione assicurandosi di essere visti, moderando la velocità	Cambiare direzione bruscamente ad alta velocità senza assicurarsi di essere visti
	In ogni caso, anticipare la traiettoria e moderare la velocità rispettando il codice della strada e i più vulnerabili	Frenare e curvare contemporaneamente rende instabile il veicolo
	Utilizzare sempre gli indicatori di direzione se previsti sul prodotto	Non utilizzare gli indicatori di direzione
Rallentare in presenza di pedoni	Accelerare o mantenere costante la velocità in presenza di pedoni	
Utilizzare la modalità pedone in zone pedonali (6 Km/h)	Condurre senza utilizzare la modalità pedone in zone pedonali (6 Km/h)	
Avvertire della propria presenza utilizzando il campanello	Non avvertire della propria presenza utilizzando il campanello	

Condizioni	Utilizzo appropriato	Utilizzo improprio
Condizioni stradali irregolari: dossi artificiali/gradini/fondo stradale accidentato	Guida a velocità moderata Piegare leggermente le ginocchia per un migliore assorbimento degli urti quando si attraversa una superficie irregolare.	Guida ad alta velocità Accelerare su dossi e cunette, scendere i gradini, saltare ostacoli, salire sui marciapiedi, guidare rigidamente.
Comportamento: in curva, in discesa, in presenza di ostacoli, veicoli e pedoni vicini	Mantenere la distanza di sicurezza Smettere di accelerare Frenare e rallentare Guida a velocità moderata e frena in maniera sicura Prestare attenzione alle porte e ad altri ostacoli in altezza	Non rispettare la distanza di sicurezza Accelerare Guida ad alta velocità, frenare improvvisamente Passare sotto ostacoli in altezza
Condizioni di visibilità	Condurre solamente nel caso ci sia sufficiente luce da poter guidare in modo sicuro. In caso di guida in condizione di luce non favorevole (da mezz'ora dopo il tramonto, per tutto il periodo di oscurità e anche di giorno, qualora le condizioni atmosferiche precludano la visibilità della strada, se si transita all'interno di gallerie) si ricorda di attivare le luci del prodotto e di indossare un giubbotto o bretelle catarifrangenti.	Guidare in condizione di luce non favorevole con le luci spente e senza l'utilizzo di un giubbotto o bretelle catarifrangenti.
Condizioni meteo	Guida in condizioni metereologiche ottimali	Guida in condizioni avverse: sotto la pioggia, quando nevicata, in presenza di ghiaccio o fango sulla strada, forte vento, in caso di nebbia.
Parcheggiare	In aree apposite senza intralciare la circolazione di veicoli e pedoni Su superfici lisce, assicurandosi della stabilità Spegnerne il prodotto e utilizzare sempre un dispositivo antifurto	Ovunque, intralciando la circolazione di veicoli e pedoni Su superfici sconnesse e senza assicurarsi della stabilità Lasciare il prodotto acceso, incustodito senza un dispositivo antifurto

Condizioni	Utilizzo appropriato	Utilizzo improprio
Praticare sport estremi/acrobazie	NO	SI Guida in prossimità di: burroni, scarpate, porti, mare, laghi e fiumi Guida sopra le pozzanghere Gareggiare con altri veicoli
Sottoporre il prodotto a forti impatti	NO	SI lanciare sopra cose o persone, lanciare dai gradini o dall'alto

Cosa fare dopo una caduta:

Verificare che la leva dell'acceleratore funzioni correttamente. Per far ciò, accelerare e decelerare varie volte.

Verificare sempre che i freni funzionino correttamente. Per far ciò, scendere dal prodotto, spingere il prodotto in avanti e frenare per assicurarsi che risponda ai comandi.

Verificare che tutte le componenti del veicolo siano in posizione e fissate in modo sicuro.

Verificare l'usura e la pressione degli pneumatici (vedi il lato dello pneumatico per conoscere il valore consigliato).

Verificare l'usura dei freni e dei cavi.



I freni potrebbero diventare caldi durante l'uso. Non toccare dopo l'uso.

2. Contenuto della confezione e assemblaggio

Prodotto assemblato, il manubrio sarà da installare con le apposite viti contenute nella confezione.

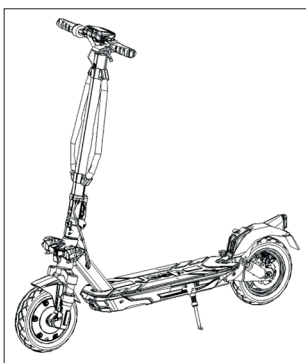
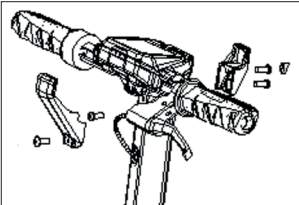
MODELLO	IMMAGINE DI RIFERIMENTO	NELLA CONFEZIONE	MONTAGGIO MANUBRIO
2xe ADVENTURER 2xe URBAN CAMOU		caricabatteria cavo di ricarica 4 viti M6 chiave Allen 4 e 5 adattatore per gonfiaggio gomme	

Passaggi:

- Prelevare il prodotto dalla confezione
- Aprire il cavalletto e controllare la stabilità del prodotto
- Aprire il piantone del manubrio e fissarlo chiudendo la leva del meccanismo di chiusura
- Collegare il cavo di alimentazione del display al cablaggio principale
- Installare il manubrio sul piantone (non schiacciare i cavi)
- Serrare le viti sul piantone con la chiave in dotazione
- Effettuare la regolazione del meccanismo di chiusura del piantone*.

MODELLO	IMMAGINE DI RIFERIMENTO	* REGOLAZIONE
2xe ADVENTURER 2xe URBAN CAMOU		<p>Sull'esterno del meccanismo è presente una vite con cava esagonale. Se il piantone del manubrio risulta poco stabile dopo la chiusura, regolare la vite del meccanismo avvitando o svitando quanto basta per aumentare la stabilità del piantone.</p>

! ATTENZIONE

Assemblare correttamente il prodotto. Nel caso in cui, in occasione dell'assemblaggio, si rileva qualche difetto di fabbrica, dei passaggi non chiari o difficoltà nell'assemblaggio stesso o nelle regolazioni, non guidare il veicolo e contatta il tuo rivenditore o visita il sito www.jeepurbanemobility.com per ricevere assistenza tecnica.

Non utilizzare accessori e/o parti aggiuntive non approvate dal produttore.

Tenere lontano i bambini da parti plastiche (inclusi i materiali di imballo) e piccole parti che possono provocare soffocamenti.

È vietato modificare o trasformare in alcun modo il prodotto o le sue parti, ciò potrebbe danneggiare l'efficienza, la struttura e provocare danni. Eliminare eventuali spigoli taglienti causati dall'utilizzo improprio, rotture o danneggiamenti del prodotto. Se si rileva qualche difetto di fabbrica, se si rilevano rumori insoliti o qualche anomalia, non guidare il veicolo e contatta il tuo rivenditore o visita il sito www.jeepurbanemobility.com per ricevere assistenza tecnica.

3. Panoramica del prodotto

Nell'ottica del continuo sviluppo tecnologico, la casa costruttrice si riserva di modificare il prodotto senza preavviso, senza che sia automaticamente aggiornato questo manuale.

Per informazioni e per consultare le revisioni di questo manuale visita il sito www.jeepurbanemobility.com

2xe ADVENTURER



2xe URBAN CAMOU



4. Ricarica e attivazione della batteria

Al primo utilizzo caricare il prodotto al 100%. Accertarsi che il prodotto, il caricabatterie e la porta di ricarica siano asciutti.

Istruzioni

Aprire il cavalletto

Spegnere il monopattino

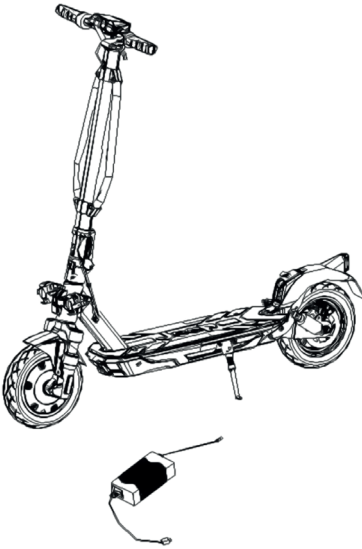
MODELLO	IMMAGINE DI RIFERIMENTO	ISTRUZIONI
2xe ADVENTURER		<ul style="list-style-type: none">- Rimuovere la copertura in gomma dalla presa di ricarica- Collegare il caricabatteria alla porta di ricarica e successivamente alla presa elettrica.- Quando il prodotto è completamente carico, la luce sul caricabatteria passa da rosso (in ricarica) a verde (ricarica completata).- Dopo la ricarica, richiudere la copertura in gomma dalla presa di ricarica- Staccare il caricabatteria dalla presa di corrente
2xe URBAN CAMOU		



ATTENZIONE

Per ricaricare questo prodotto utilizzare SOLO il caricabatterie in dotazione

MODELLO	MODELLO CARICABATTERIE	TENSIONE DI USCITA	TEMPO DI RICARICA
2xe ADVENTURER	HVE063-4200150	42V – 1.5A	7 h
2xe URBAN CAMOU	HVE126-5460200	54,6V – 2.0A	5 h

L'utilizzo di un altro tipo di caricatore può danneggiare il prodotto o comportare altri potenziali rischi.

Non caricare mai il prodotto senza supervisione. Non guidare il prodotto durante la ricarica.

Dopo ogni utilizzo, ricaricare completamente la batteria per prolungarne la vita utile. Non ricaricare il prodotto immediatamente dopo l'uso. Lasciare che il prodotto si raffreddi per un'ora prima della ricarica.

Il prodotto non deve essere caricato per periodi prolungati. Il sovraccarico riduce la durata della batteria e comporta ulteriori rischi potenziali.

È consigliabile non permettere che il veicolo si scarichi completamente per evitare che si danneggi la batteria.

Il danno provocato da un'assenza di carica prolungata è irreversibile e non è coperto dalla garanzia limitata. Una volta avvenuto il danno, la batteria non può essere ricaricata (è vietato lo smontaggio della batteria da parte di personale non qualificato, in quanto ciò potrebbe provocare scosse elettriche, cortocircuiti o persino incidenti di sicurezza di notevole entità). Se ci assenta per un certo periodo, ad esempio per le vacanze, e si affida il dispositivo a terzi, lasciarlo nello stato di carica parziale (20-50% di carica), non completamente carico.

Effettuare regolarmente l'ispezione visiva del caricabatterie e dei cavi del caricabatterie. Se il cavo del caricabatterie ha danni evidenti. Non utilizzare il caricabatterie per evitare ulteriori danni, si prega di contattarci per la sostituzione.

Avvertenze sulla batteria

La batteria è composta da celle agli ioni di litio ed elementi chimici pericolosi per la salute e l'ambiente. Non utilizzare il prodotto se emette odori, sostanze o calore eccessivo. Non smaltire il prodotto o la batteria insieme ai rifiuti domestici. L'utente finale è responsabile dello smaltimento delle apparecchiature elettriche ed elettroniche e delle batterie in conformità con tutte le normative in vigore.

Evitare di utilizzare batterie usate, difettose e/o non originali, di altri modelli o marche.



Non lasciare la batteria vicino al fuoco o fonti di calore. Rischio di incendio ed esplosione.

Non aprire o smontare la batteria o colpire, lanciare, forare o attaccare oggetti alla batteria.

Non toccare eventuali sostanze fuoriuscite dalla batteria, poiché contiene sostanze pericolose. Non lasciare che bambini o animali tocchino la batteria.

Non sovraccaricare o mandare in cortocircuito la batteria. Rischio di incendio ed esplosione.

Non immergere o esporre la batteria all'acqua, sotto la pioggia o ad altre sostanze liquide. Non esporre la batteria sotto la luce diretta del sole, a calore o freddo eccessivi (ad esempio, non lasciare il prodotto o la batteria in un'auto sotto la luce solare diretta per un periodo di tempo prolungato), ad un ambiente contenente gas esplosivi o fiamme.

Non trasportare o conservare la batteria insieme a oggetti metallici come forcine, collane, ecc. Il contatto tra oggetti metallici e contatti della batteria può provocare cortocircuiti che portano a danni fisici o morte.

5. Informazioni dei comandi / Pannello di controllo

2xe ADVENTURER / 2xe URBAN CAMOU



Acceleratore (A): premere verso il basso per accelerare.

Pulsante di accensione (B): premere per accendere/spengere il prodotto.

Leva del freno (C): stringere la leva per frenare

Cambio livello di velocità: premere 2 volte il tasto (B) per selezionare il livello desiderato.

Fanali: premere 1 volta il pulsante (B) per accenderli/spengerli.

Campanello: premere 1 volta il pulsante (D) per azionarlo

MODELLO	IMMAGINE DI RIFERIMENTO	SIMBOLI
2xe ADVENTURER 2xe URBAN CAMOU		<ol style="list-style-type: none"> 1. Livello della batteria: il livello della batteria è indicato da 7 barre. 2. Tachimetro: visualizza la velocità attuale del monopattino. 3. ODO: Distanza totale percorsa. 4. TRIP: Distanza singola sessione. 5. Spia di accensione fanali. 6. Livello 1 - Il display mostrerà ECO (fino a 15 km/h). 7. Livello 2 - Il display mostrerà D (fino a 20 km/h). 8. Livello 3 - Il display mostrerà S+ (fino a 25 km/h). 9. Spia Bluetooth: sempre attiva 10. Cruise Control: Mantenimento della velocità. Si attiva dopo aver mantenuto la stessa velocità per qualche secondo. Il display emetterà un breve suono. 11. Modalità pedone - velocità 6 km/h

6. Guida rapida

- Al primo utilizzo caricare il prodotto al 100%.
- Effettuare il controllo della pressione delle gomme (vedi il lato dello pneumatico per conoscere il valore consigliato). Nel caso in cui il prodotto non arrivi a fare almeno il 60% dei km dichiarati o non raggiunga la velocità massima nei primi 3 mesi di utilizzo, è probabile che le ruote si siano nuovamente sgonfiate, bisognerà quindi ripristinare la pressione come indicato.
- Effettuare il controllo e la regolazione dei freni.
- Accendere il display.
- Posizionare il prodotto su una superficie piana.
- Tenere il manubrio saldamente con entrambe le mani. Salire sulla pedana con un piede e utilizzare l'altro per darsi una leggera spinta e accelerare.



ATTENZIONE

Funzione Zero Start: l'acceleratore entra in funzione una volta che la velocità di avanzamento supera i 3 km/h.

Per motivi di sicurezza, il prodotto è inizialmente impostato per evitare la partenza da fermo.

- Quando si guida il prodotto, inclinare il corpo nella direzione di guida durante una svolta e ruotare lentamente il manubrio.
- Per fermare il prodotto, rilasciare l'acceleratore, premere la leva freno
- Per scendere, fermare prima completamente il prodotto. Scendere dal prodotto in movimento può provocare lesioni.
- Prima di ogni utilizzo controllare i freni e la loro usura, controllare la pressione degli pneumatici (vedi il lato dello pneumatico per conoscere il valore consigliato), l'usura delle ruote, l'acceleratore e lo stato di carica della batteria.

Regolazione leve dei freni

2xe ADVENTURER / 2xe URBAN CAMOU	ISTRUZIONI
	<p>É possibile regolare la posizione della leva del freno qualora lo necessiti svitando la vite (A). Una volta regolata la posizione avvitare la vite (A).</p>

Regolazione dei freni

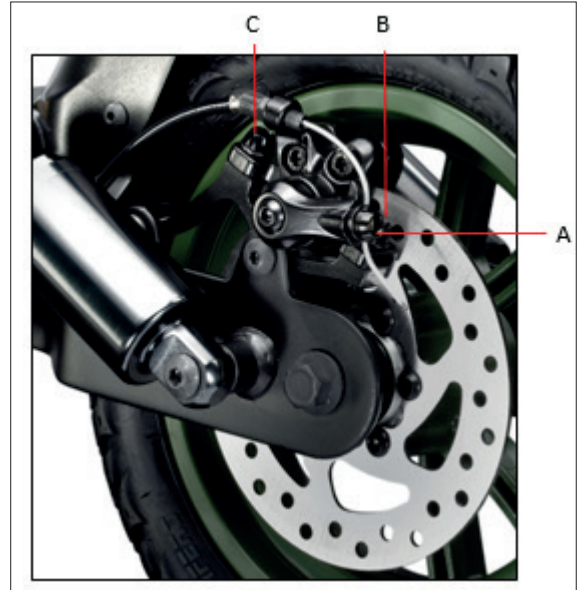
2xe ADVENTURER / 2xe URBAN CAMOU	ISTRUZIONI
	<p>Nel caso in cui il freno sia troppo tirato o troppo allentato, utilizzare la chiave allen per allentare la vite (A), poi regolare il cavo del freno, (accorciare il cavo del freno verso l'alto se è troppo stretto, se è troppo allentato, tirare il cavo del freno verso il basso) e poi, stringere di nuovo la vite (A).</p> <p>Verifica il corretto allineamento tra la pinza freno e il disco. Utilizzare le viti (B) e (C) per regolare la posizione / allineamento sul disco se necessario.</p>

7. Piegare e trasportare

Assicurarsi che il monopattino elettrico sia spento. Tenere il piantone del manubrio con la mano, tirare la leva, ripiegare il piantone del manubrio verso la pedana e agganciare.

2xe ADVENTURER / 2xe URBAN CAMOU

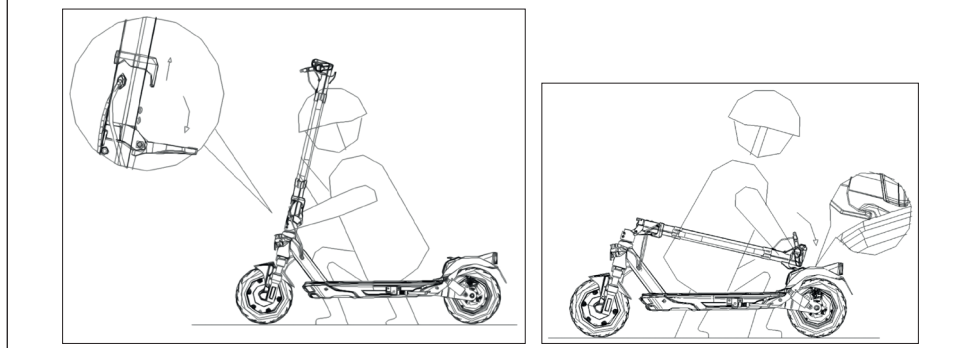

Dopo la ripiegatura, sollevare tenendo il piantone del manubrio con una o entrambe le mani.



ATTENZIONE

Assicurarsi di tenere saldamente il prodotto durante il trasporto. Se non si è sicuri di poter mantenere il peso del prodotto non continuare il trasporto con il prodotto sollevato. Il prodotto, se lasciato improvvisamente cadere può causare lesioni anche gravi, e danneggiarsi.

8. Autonomia e prestazioni

La massima autonomia e le prestazioni del veicolo dipendono da diverse variabili:

Terreno: la guida su pavimentazione liscia comporta autonomia e prestazioni maggiori rispetto alla guida su strade sconnesse e salite.

Peso dell'utente: maggiore è il peso, minori saranno l'autonomia e le prestazioni del veicolo.

Temperatura: la guida del monopattino in un ambiente molto freddo o caldo influenza l'autonomia e le prestazioni.

Velocità e stile di guida: la guida fluida e costante estende l'autonomia. Continue accelerazioni, decelerazioni e manovre riducono molto l'autonomia. La velocità più bassa prolunga l'autonomia.

Manutenzione: la ricarica tempestiva, la corretta manutenzione e il controllo regolare della pressione delle gomme aumentano l'autonomia e garantiscono prestazioni costanti nel tempo.

Il livello di carica della batteria influisce sulle prestazioni, minore è il livello minori saranno le prestazioni di velocità, soprattutto in presenza di salite.

9. Conservazione, manutenzione e pulizia



Se sono presenti macchie sul corpo del prodotto, pulirle con un panno umido. Se le macchie persistono, applicarvi sopra del sapone neutro, spazzolarle con uno spazzolino, quindi pulire con un panno umido. Se sono presenti graffi sui componenti in plastica, utilizzare carta vetrata o altro materiale abrasivo per rimuoverli. Non pulire il prodotto con alcol, benzina, cherosene o altri solventi chimici corrosivi e volatili per evitare di danneggiarlo in modo grave. Non lavare il prodotto con getti di acqua ad alta pressione. Durante la pulizia accertarsi che il prodotto sia spento, il cavo di ricarica scollegato e il tappo in gomma chiuso in quanto un'infiltrazione d'acqua potrebbe provocare scosse elettriche o altri gravi problemi. Le infiltrazioni d'acqua nella batteria possono comportare danni ai circuiti interni, rischio di incendio o di esplosione. Se si ha il dubbio che ci sia un'infiltrazione d'acqua nella batteria, sospendere immediatamente l'utilizzo della batteria e restituirla al servizio di assistenza tecnica o presso il rivenditore per un controllo.

Quando il prodotto non viene utilizzato conservarlo al chiuso in un luogo secco e fresco. Non conservarlo all'aperto o all'interno dell'auto per un periodo di tempo prolungato. Luce del sole eccessiva, surriscaldamento e freddo eccessivo accelerano l'invecchiamento delle gomme e compromettono la vita utile sia del prodotto che della batteria. Non esporlo a pioggia o acqua, né immergerlo e lavarlo con acqua.

Controllare regolarmente il serraggio dei vari elementi imbullonati, in particolare gli assi delle ruote, il sistema di piega e trasporto, il sistema di sterzo, il sistema frenante, il buono stato del telaio, delle forcelle e delle sospensioni. I dadi e tutti gli altri fissaggi auto serranti possono perdere la loro efficienza, è quindi necessario controllare periodicamente e stringere questi componenti.

Come tutti i componenti meccanici, anche questo prodotto è soggetto ad usura e forti sollecitazioni. Materiali e componenti diversi possono reagire all'usura o alla fatica da sollecitazione in modi diversi. Se la vita utile di un componente venisse superata, potrebbe rompersi improvvisamente, causando lesioni al conduttore. Qualsiasi forma di crepa, graffio o cambiamento di colorazione in zone molto sollecitate indica che la vita del componente è stata raggiunta e deve essere sostituito.

Non tentare di smontare o riparare il prodotto per conto proprio. La sostituzione di tutti i componenti del monopattino va effettuata dal servizio di assistenza tecnica, per saperne di più contatta il tuo rivenditore o visita il sito www.jeepurbanemobility.com

10. Configurazione app

Questo prodotto può essere abbinato all'app Jeep e-mobility. L'app permette il controllo del prodotto direttamente dal proprio smartphone.



Aprire l'app e seguire le istruzioni riportate sul tuo servizio app di riferimento.



L'app potrebbe richiedere diverse autorizzazioni necessarie per l'utilizzo e la funzionalità dell'app stessa.

La versione dell'app potrebbe essere stata aggiornata sul tuo servizio app. Si consiglia di controllare costantemente gli aggiornamenti dell'app per usufruire di nuove funzionalità e di installare sempre l'ultima release dell'app sul proprio dispositivo.

Non utilizzare il proprio dispositivo durante la guida.

11. Scheda tecnica

Informazioni generiche

	2xe ADVENTURER	2xe URBAN CAMOU
Telaio	lega di magnesio	lega di magnesio
Sospensioni	anteriore e posteriore	anteriore e posteriore
Velocità	L1: ≤ 6km/h L2: ≤ 15km/h L3: ≤ 20km/h L4: ≤ 25km/h (velocità max)	L1: ≤ 6km/h L2: ≤ 15km/h L3: ≤ 20km/h L4: ≤ 25km/h (velocità max)
Pendenza massima**	18%	26%
Freni	Freno elettronico anteriore e a disco posteriore	Freno elettronico anteriore e a disco posteriore
Pneumatici	10" tubeless anteriore e posteriore	10" tubeless anteriore e posteriore
Carico massimo	100kg	100kg
Conducente	Controllare la normativa vigente nel proprio paese	
Temperatura di esercizio	-5°C / 45°C	-5°C / 45°C
Livello di protezione	IPX4	IPX4
Tempo di carica	circa 7 ore	circa 5 ore
Autonomia**	fino a 40km	fino a 45km

Sistema elettrico		
Motore	350W Brushless	500W Brushless
Display	3.2" LED	3.2" LED
Batteria	36V 10.4Ah 374Wh	48V 9.6Ah 461Wh
Protezione bassa tensione	30V	40V
KERS	Sì	Sì
Luci	LED anteriore e posteriore	LED anteriore e posteriore
Funzionalità	Bluetooth con app	Bluetooth con app

Misure		
Peso netto	19kg	19kg
Peso lordo	22.8kg	22.8kg
Dimensioni prodotto aperto	1195 x 473 x 1168 mm	1195 x 473 x 1168 mm
Dimensioni prodotto chiuso	1195 x 473 x 515 mm	1195 x 473 x 515 mm
Dimensioni packaging	1230 x 210 x 535 mm	1230 x 210 x 535 mm

** Soggetto a variazioni in base al peso del conducente, alle condizioni della strada e alla temperatura.

12. Risoluzione dei problemi

Errore	Causa	Soluzione
Il motore non funziona	Problema elettrico, presenza di codice errore	Richiedere assistenza tecnica
La ruota motrice non gira	Problema ai freni	Regolare i freni, se il problema persiste richiedere assistenza tecnica
	Il motore è bloccato	Verificare il corretto serraggio della ruota, verificare che la ruota gira senza accendere il veicolo. Se il problema persiste richiedere assistenza tecnica
Il motore si spegne mentre è in funzione	Surriscaldamento del motore	Fermare il veicolo e attendere che si raffreddi
	Presenza di codice errore	Richiedere assistenza tecnica
Dopo averlo caricato, il prodotto non si accende o si spegne dopo pochi km.	Batteria danneggiata	Richiedere assistenza tecnica
La batteria non si carica o il prodotto non si accende	Problemi di connessione	Richiedere assistenza tecnica
	La batteria non è collegata (modelli con batteria rimovibile)	Verificare se il connettore di alimentazione è collegato.
	La batteria è scarica	Caricare la batteria al 100%
	Batteria danneggiata	Richiedere assistenza tecnica
	Problemi al caricabatterie	Sostituire il caricabatterie

Tabella codici errore

Codice Errore 2xe ADVENTURER 2xe URBAN CAMOU	Indicazioni	Soluzione
E01	Protezione da sovracorrente	Spegnere il veicolo, attendere qualche minuto prima di riavviare il veicolo
E02	Protezione bassa tensione	Ricaricare la batteria, se non risolutivo richiedere assistenza tecnica
E03	Protezione da sovratensione	Richiedere assistenza tecnica
E04	Malfunzionamento motore	Richiedere assistenza tecnica
E05	Malfunzionamento MOS della centralina	Richiedere assistenza tecnica
E06	Malfunzionamento MOS della centralina	Richiedere assistenza tecnica
E07	Errore segnale centralina	Richiedere assistenza tecnica
E08	Protezione surriscaldamento	Spegnere il veicolo, attendere qualche minuto prima di riavviare il veicolo, se non risolutivo richiedere assistenza tecnica
E09	Malfunzionamento acceleratore	Richiedere assistenza tecnica
E10	Malfunzionamento sensore leva freno	Richiedere assistenza tecnica
E11	Malfunzionamento luci	Richiedere assistenza tecnica
E12	Errore comunicazione display	Richiedere assistenza tecnica
E13	Malfunzionamento pulsante accensione	Richiedere assistenza tecnica

13. Responsabilità e termini generali di garanzia

Il conducente si assume tutti i rischi relativi al mancato utilizzo di un casco e di altri dispositivi di protezione. Il conducente ha l'obbligo di rispettare le normative locali vigenti in relazione all'età minima consentita per il conducente, alle restrizioni sulla tipologia dei conducenti che possono utilizzare il prodotto, all'utilizzo stesso di questo tipo di prodotto prima di utilizzarlo ed assicurarsi di seguire le normative locali vigenti.

Il conducente ha altresì obbligo di mantenere pulito ed in perfetto stato di efficienza e di manutenzione il prodotto, di eseguire diligentemente i controlli di sicurezza di sua competenza, come descritti nelle sezioni precedenti, oltre che a conservare tutta la documentazione relativa alla manutenzione del prodotto.

In caso di malfunzionamento del prodotto per cause non imputabili a comportamenti scorretti del conducente e nel caso in cui si voglia consultare i termini generali di garanzia si prega di contattare il proprio rivenditore o di consultare il centro di assistenza sul sito www.jeepurbanemobility.com

L'azienda non risponde dei danni causati e non è in alcun modo responsabile dei danni provocati a cose o persone nelle fattispecie in cui:

- il prodotto venga utilizzato in modo improprio o non conforme a quanto riportato nel manuale di istruzioni;
- il prodotto, in seguito all'acquisto, venga alterato o manomesso in tutti o in alcuni dei suoi componenti.

14. Informazioni sullo smaltimento



Trattamento del dispositivo elettrico o elettronico a fine vita (applicabile in tutti i paesi dell'unione europea ed in altri sistemi europei con sistema di raccolta differenziata)

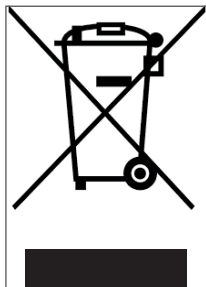

Questo simbolo sul prodotto o sulla confezione indica che il prodotto non deve essere considerato come un normale rifiuto domestico, ma deve invece essere consegnato ad un punto di raccolta appropriato per il riciclo di apparecchi elettrici ed elettronici (RAEE).

Assicurandovi che questo prodotto sia smaltito correttamente, voi contribuirete a prevenire potenziali conseguenze negative per l'ambiente e per la salute che potrebbero altrimenti essere causate dal suo smaltimento inadeguato. Il riciclaggio dei materiali aiuta a conservare le risorse naturali.

Per informazioni più dettagliate circa il riciclo e lo smaltimento di questo prodotto potete contattare il servizio locale di smaltimento rifiuti oppure il punto vendita dove lo avete acquistato.

In ogni caso occorre effettuare lo smaltimento secondo la normativa vigente nel Paese d'acquisto.

In particolare, i consumatori hanno l'obbligo di non smaltire i RAEE come rifiuti urbani, ma devono partecipare alla raccolta differenziata di questa tipologia di rifiuti attraverso due modalità di consegna:

- Presso i Centri di Raccolta comunali (anche dette Eco-piazzole, isole ecologiche), direttamente o tramite i servizi di raccolta delle municipalizzate, ove questi siano disponibili;
- Presso i punti di vendita di nuove apparecchiature elettriche ed elettroniche.

Qui si possono consegnare gratuitamente i RAEE di piccolissime dimensioni (con il lato più lungo inferiore a 25 cm), mentre quelli di dimensioni maggiori possono essere conferiti in modalità 1 contro 1, ovvero consegnando il vecchio prodotto nel momento in cui se ne acquista uno nuovo di pari funzioni.

In caso di smaltimento abusivo di apparecchiature elettriche o elettroniche potrebbero essere applicate le sanzioni previste dalla normativa vigente in materia di tutela ambientale (normativa italiana, è necessario verificare le normative in essere nel paese di utilizzo/ smaltimento del mezzo).

Qualora i RAEE contengano pile o accumulatori, questi devono essere rimossi e soggetti ad una specifica raccolta differenziata.



ATTENZIONE

Trattamento delle batterie esauste (applicabile in tutti i paesi dell'unione europea ed in altri sistemi europei con sistema di raccolta differenziata)

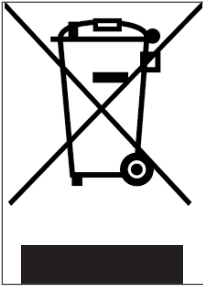

Questo simbolo sul prodotto o sulla confezione indica che la batteria non deve essere considerata un normale rifiuto domestico. Su alcuni tipi di batterie questo simbolo potrebbe essere utilizzato in combinazione con un simbolo chimico.

I simboli chimici del Mercurio (Hg) o del Piombo (Pb) sono aggiunti se la batteria contiene più dello 0,0005% di mercurio o dello 0,004% di piombo.

Assicurandovi che le pile-batterie siano smaltite correttamente, voi contribuirete a prevenire potenziali conseguenze negative per l'ambiente e per la salute che potrebbero altrimenti essere causate dal loro smaltimento inadeguato. Il riciclaggio dei materiali aiuta a conservare le risorse naturali. In caso di prodotti che, per motivi di sicurezza, prestazione o protezione dei dati richiedano un collegamento fisso ad una pila/batteria interna, la stessa dovrà essere sostituita solo da personale di assistenza qualificato.

Consegnare il prodotto a fine vita a punti di raccolta idonei allo smaltimento di apparecchiature elettriche ed elettroniche: questo assicura che anche la pila al suo interno venga trattata correttamente.

Per informazioni più dettagliate circa lo smaltimento della pila-batteria esausta o del prodotto, potete contattare il servizio locale di smaltimento rifiuti oppure il punto vendita dove lo avete acquistato.

In ogni caso occorre effettuare lo smaltimento secondo la normativa vigente nel Paese d'acquisto.

15. Dichiarazione di conformità



Declaration of Conformity

M.T. Distribution S.R.L

Address: Via Bargellino 10, 40012 Calderara di Reno (BO), Italy

This declaration of conformity is issued under the sole responsibility of the Manufacturer

Product Brand: Jeep®

Product Model: 2xe URBAN CAMOU

Description of product: Electric Scooter

Is in conformity with the requirements of the council Directives on the approximation of the laws of the Member States relating:

2006/42/EC Machinery Directive

2014/30/EU Electromagnetic Compatibility Directive

Applicable harmonized standard(s):

Machinery Directive 2006/42/EC Annex I

EN ISO 12100:2010

EN 17128:2020

Factory name: Taizhou Siweiluo Vehicle co., Limited

Factory address: NO.509 Tengyun Road, Jiaojiang District, Taizhou City, Zhejiang, China

Date: 13/12/2021

Technical file available from EU headquarter

Declaration Place: Bologna, Italy

First name and surname: Alessandro Summa

Position: CEO

MT DISTRIBUTION S.R.L

Via Bargellino 10, 40012, Calderara di Reno (BO), Italy

Authorized person: Alessandro Summa

Position: CEO

NOTE:

This declaration of conformity is only applicable to Electric Scooter sold in countries that follow the CE marking directives.

M.T. DISTRIBUTION SRL
Via Bargellino, 10/b/c
40012 CALDERARA DI RENO (BO)
Cod. Fisc. 01770990307
Partita IVA 04700000307



Declaration of Conformity

M.T. Distribution S.R.L

Address: Via Bargellino 10, 40012 Calderara di Reno (BO), Italy

This declaration of conformity is issued under the sole responsibility of the Manufacturer

Product Brand: Jeep®

Product Model: 2xe ADVENTURER

Description of product: Electric Scooter

Is in conformity with the requirements of the council Directives on the approximation of the laws of the Member States relating:

2006/42/EC Machinery Directive

2014/30/EU Electromagnetic Compatibility Directive

Applicable harmonized standard(s):

Machinery Directive 2006/42/EC Annex I

EN ISO 12100:2010

EN 17128:2020

Factory name: Taizhou Siweiluo Vehicle co., Limited

Factory address: NO.509 Tengyun Road, Jiaojang District, Taizhou City, Zhejiang, China

Date: 13/12/2021

Technical file available from EU headquarter

Declaration Place: Bologna, Italy

First name and surname: Alessandro Summa

Position: CEO

MT DISTRIBUTION S.R.L

Via Bargellino 10, 40012, Calderara di Reno (BO), Italy

Authorized person: Alessandro Summa

Position: CEO

NOTE:

This declaration of conformity is only applicable to Electric Scooter sold in countries that follow the CE marking directives.

M.T. DISTRIBUTION SRL

Via Bargellino, 10/b/c
40012 CALDERARA DI RENO (BO)
Cod. Fisc. 01733960377
Partita IVA 04

Este manual es válido para los siguientes monopatines eléctricos:

2xe ADVENTURER

2xe URBAN CAMOU

Manual del usuario

Traducción de las instrucciones originales

Gracias por elegir este producto.

Para información, soporte técnico, asistencia y para consultar los términos generales de garantía dirigirse al revendedor o visitar el sitio web www.jeepurbanemobility.com

1. Instrucciones de seguridad
2. Contenido del empaque y ensamblaje
3. Panorámica del producto
4. Recarga y activación de la batería
5. Información de los mandos / Panel de control
6. Guía rápida
7. Plegar y transportar
8. Autonomía y rendimientos
9. Conservación, mantenimiento y limpieza
10. Configuración de la app
11. Ficha técnica
12. Solución de los problemas
13. Responsabilidad y términos generales de garantía
14. Informaciones sobre la eliminación
15. Declaración de conformidad

1. Instrucciones de seguridad

¡IMPORTANTE! Antes de utilizar el producto, leer y seguir atentamente las siguientes instrucciones. Conservar este manual para futuras referencias o nuevos usuarios.

Tomarse el tiempo necesario para aprender las bases de la práctica y así evitar cualquier accidente que pueda producirse en los primeros meses. Consultar al distribuidor para recibir el adecuado soporte en relación a las correctas modalidades de uso del producto o para ser enviado a una organización de formación adecuada.

La empresa declina toda responsabilidad directa o indirecta derivada del uso incorrecto del producto, incumplimientos relacionados tanto a las normativas de circulación como a las instrucciones de este manual, accidentes y conflictos causados por la falta de respeto de las normativas y por acciones ilegales.

Este producto debe utilizarse con fines recreativos y no para el transporte de pasajeros. No puede ser utilizado por más de una persona al mismo tiempo.

No cambiar de ningún modo la finalidad de uso del vehículo. Este producto no es apto para realizar acrobacias, competiciones, transporte de objetos, remolcar otros vehículos o aplicaciones.

La carga máxima permitida del producto es de:

2xe ADVENTURER	2xe URBAN CAMOU
100kg	100kg

La altura máxima del conductor sugerida es de 200cm.

Verificar las normativas locales vigentes en relación a la edad mínima permitida para el conductor, a las restricciones sobre la tipología de los conductores que pueden utilizar el producto, al uso mismo de este tipo de producto antes de utilizarlo y asegurarse de seguir las normativas locales vigentes.

El nivel de presión sonora de emisión ponderado A para el oído del conductor es inferior a 70 dB(A).

Forma gráfica de las advertencias de seguridad

Para identificar los mensajes de seguridad en el presente manual, se utilizarán los siguientes símbolos gráficos de señalización. Éstos tienen la función de llamar la atención del lector / usuario en aras de un uso correcto y seguro del producto.



Prestar atención

Destaca las reglas para respetar para evitar los daños al producto y/o impedir la verificación de situaciones peligrosas.



Riesgos residuales

Destaca la presencia de peligros que causan riesgos residuales a los cuales el usuario debe prestar atención para evitar lesiones o daños materiales.

Advertencias generales



Es importante tener presente que, cuando se está en un lugar público o en la calle, aun siguiendo este manual al pie de la letra, no se está inmune a lesiones causadas por infracciones o acciones inapropiadas realizadas frente a otros vehículos, obstáculos o personas. El mal uso del producto o el incumplimiento de las instrucciones de este manual pueden provocar daños serios.

Este producto es un vehículo. Mientras más veloz se conduce, más se extiende el espacio de frenado. El frenado de emergencia en calles resbaladizas, mojadas o congeladas puede hacer derrapar las ruedas y hacer perder el equilibrio. Es necesario mantener una velocidad adecuada y una distancia de seguridad de otros vehículos y peatones. Prestar mayor atención cuando se conduce en calles desconocidas. No abrir el caballete cuando se utiliza el producto por riesgo a daños personales y del producto graves.

Para la propia seguridad, usar siempre casco, rodilleras y coderas para protegerse de eventuales caídas y lesiones mientras se conduce el producto. Cuando se presta el producto, hacer usar los accesorios de seguridad al conductor y explicar cómo utilizar el vehículo. Para evitar lesiones, no prestar el producto a personas que no saben cómo utilizarlo. Portar siempre calzado antes de utilizar el producto.

Supervisar a los niños para asegurarse de que no jueguen con el producto. Es necesario vigilar seriamente en caso de que el producto se utilice cerca de niños.

Cuando se conduce el producto, prestar atención de no asustar a niños y peatones. Cuando se pase detrás de ellos, advertirles y ralentizar utilizando la velocidad mínima de 6km/h.

Instrucciones y advertencias sobre el comportamiento en la conducción

Condiciones	Utilización correcta	Utilización incorrecta
Conductores	Uno	Más personas, con niños o animales
Equipamiento de seguridad	Casco, rodilleras, coderas	Ningún equipamiento
Control antes de la conducción	Antes de cada uso controlar los frenos y su desgaste, controlar la presión de los neumáticos (ver el lado del neumático para conocer el valor recomendado), el desgaste de las ruedas, el acelerador y el estado de carga de la batería.	Jamás controlar el producto antes de la conducción
	Si se detectan ruidos insólitos o alguna anomalía, no utilizar el producto y contactar con el propio revendedor o con el Servicio de Asistencia Técnica.	Utilizar el producto en presencia de sonidos y anomalías
Caminar impulsando el producto	No acelerar	Presionar el acelerador
	Impulsar caminando en los cruces peatonales	Conducir el vehículo en los cruces peatonales
	En áreas peatonales si no se dispone de modalidad peatón (6 km/h)	Conducir el vehículo en áreas peatonales si no se dispone de modalidad peatón (6 km/h)
	En áreas superpobladas	Conducir el vehículo en áreas superpobladas
Desde cero	La persona que conduce este producto debe poder apoyar fácilmente ambos pies sobre la tierra sujetando el manillar a una altura correcta	No ser capaz de mantener parado y en equilibrio el producto. Sentarse sobre el producto en marcha o detenido

Condiciones	Utilización correcta	Utilización incorrecta
Conducción en condiciones normales	Ningún objeto colgado en el manillar	Objetos colgados al manillar causan inestabilidad y pueden ser un obstáculo durante las maniobras
	Conducción con ambas manos en el manillar. No utilizar dispositivos como teléfonos, smartwatch, lectores musicales, auriculares	Conducción con una sola mano o sin manos Utilizar dispositivos como teléfonos, smartwatch, lectores musicales, auriculares
	Conducción con ambos pies sobre la plataforma en modo cómodo y seguro	Conducción con uno o dos pies fuera de la plataforma Está prohibido colocar y concentrar el peso sobre el parachoques trasero.
	Conducción con casco y equipamiento de protección	Conducción sin casco y equipamiento de protección
	Conducción en carreteras fácilmente accesibles, lisas y compactas, evitar áreas de tráfico intenso o áreas superpobladas: ej. pista para bicicletas, superficies con pavimentación lisa	Conducción en autopista, calles de largo recorrido Conducción en calles transitadas Conducción en veredas Conducción en áreas superpobladas Conducción en calles con muchos baches Conducción en proximidad a: barrancos, acantilados, puertos, mares, lagos y ríos
	Respetar las normativas locales vigentes y el código de la calle	Incumplimiento de las normativas vigentes y del código de la calle
	Mirar siempre hacia adelante y prestar atención a todos los obstáculos, vehículos y peatones circundantes	Distraerse mientras se conduce
	Cambiar dirección asegurándose de ser visto moderando la velocidad En todo caso anticipar la trayectoria y moderar la velocidad respetando el código de la calle y los más vulnerables Utilizar siempre los indicadores de dirección si están previstos en el producto	Cambiar dirección bruscamente y a alta velocidad sin asegurarse de ser visto Frenar y girar al mismo tiempo desestabiliza el vehículo No utilizar los indicadores de dirección
	Ralentizar en presencia de peatones Utilizar la modalidad peatón en zonas peatonales (6 Km/h) Advertir la propia presencia utilizando la campanilla	Acelerar o mantener constante la velocidad en presencia de peatones Conducir sin utilizar la modalidad peatón en zonas peatonales (6 Km/h) No advertir la propia presencia utilizando la campanilla

Condiciones	Utilización correcta	Utilización incorrecta
Condiciones de tránsito irregulares: badenes artificiales/ peldaños/calzada con baches	<p>Conducción a velocidad moderada</p> <p>Flexionar ligeramente las rodillas para una mejor absorción de los impactos cuando se atraviesa una superficie irregular.</p>	<p>Conducción a alta velocidad</p> <p>Acelerar en badenes o cunetas, bajar por los peldaños, saltar obstáculos, subir a las veredas, conducir de forma rígida.</p>
Comportamiento: en curva, en bajada, en presencia de obstáculos, vehículos y peatones cercanos	<p>Mantener la distancia de seguridad</p> <p>Dejar de acelerar</p> <p>Frenar y ralentizar</p> <p>Conducción a velocidad moderada y frenar de forma segura</p> <p>Prestar atención a las puertas y a otros obstáculos en altura</p>	<p>No respetar la distancia de seguridad</p> <p>Acelerar</p> <p>Conducción a alta velocidad, frenar de forma repentina</p> <p>Pasar sobre obstáculos en altura</p>
Condiciones de visibilidad	<p>Conducir solamente en el caso de que haya suficiente luz para poder conducir de modo seguro. En caso de conducir bajo condiciones de luz no favorables (por media hora después del atardecer, en todo el período de oscuridad y también de día, siempre que las condiciones atmosféricas excluyan la visibilidad de la calle, si se transita por el interior de galerías) se recuerda activar las luces del producto y usar un chaleco o tirantes reflectantes.</p>	<p>Conducir en condiciones de luz no favorables con las luces apagadas y sin usar un chaleco o tirantes reflectantes.</p>
Condiciones meteorológicas	<p>Conducción en condiciones meteorológicas óptimas</p>	<p>Conducción en condiciones adversas: Bajo la lluvia, cuando nieva, en presencia de hielo o barro en la calle, viento fuerte, en caso de niebla.</p>
Estacionar	<p>En áreas específicas sin obstaculizar la circulación de vehículos y peatones</p> <p>Sobre superficies lisas asegurando la estabilidad</p> <p>Apagar el producto y utilizar siempre un dispositivo antirobo</p>	<p>En cualquier lugar obstaculizando la circulación de vehículos y peatones</p> <p>Sobre superficies irregulares y sin asegurar la estabilidad</p> <p>Dejar el producto encendido, desprotegido sin un dispositivo antirobo</p>

Condiciones	Utilización correcta	Utilización incorrecta
Practicar deportes extremos/ acrobacias	NO	SI Conducción en proximidad a: barrancos, acantilados, puertos, mares, lagos y ríos Conducción sobre charcos Competir con otros vehículos
Exponer el producto a golpes fuertes	NO	SI Lanzar encima cosas o personas, lanzar desde los peldaños o desde lo alto

Qué hacer luego de una caída:

Verificar que la palanca del acelerador funcione correctamente. Para ello, acelerar y desacelerar varias veces.

Verificar siempre que los frenos funcionen correctamente. Para ello, bajar del producto, impulsar el producto hacia adelante y frenar para asegurarse que responda a los mandos.

Verificar que todos los componentes del vehículo estén en posición y fijados de modo seguro.

Verificar el desgaste y la presión de los neumáticos (ver el lado del neumático para conocer el valor recomendado).

Verificar el desgaste de los frenos y de los cables.



Los frenos podrían calentarse durante el uso. No tocar luego del uso.

2. Contenido del empaque y ensamblaje

Producto ensamblado, el manubrio será para instalar con los tornillos correspondientes contenidos en el empaque.

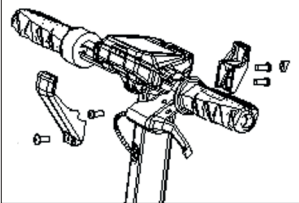
MODELO	IMAGEN DE REFERENCIA	EN EL EMPAQUE	MONTAJE MANUBRIO
2xe ADVENTURER 2xe URBAN CAMOU		cargador de baterías cable de recarga 4 tornillos M6 llave Allen 4 y 5 adaptador para inflar los neumáticos	

Pasos:

- Extraer el producto del empaque
- Abrir el caballete y controlar la estabilidad del producto
- Abrir el plantón del manubrio y fijarlo cerrando la palanca del mecanismo de cierre
- Conectar el cable de alimentación del display al cableado principal
- Instalar el manubrio en el plantón (no aplastar los cables)
- Apretar los tornillos en el plantón con la llave proporcionada
- Realizar la regulación del mecanismo de cierre del plantón*.

MODELO	IMAGEN DE REFERENCIA	* REGULACIÓN
2xe ADVENTURER 2xe URBAN CAMOU		<p>En el exterior del mecanismo está presente un tornillo con ranura hexagonal. Si el plantón del manubrio resulta poco estable después del cierre, regular el tornillo del mecanismo atornillando o desatornillando lo necesario para aumentar la estabilidad del plantón.</p>

 **ATENCIÓN**

Ensamblar correctamente el producto. En el caso en que, en el ensamblaje, se detecte algún defecto de fábrica, pasajes no claros o dificultad en el ensamblaje mismo o en las regulaciones, no conducir el vehículo y conectar con el revendedor o visitar el sitio web www.jeepurbanemobility.com para recibir asistencia técnica.

No utilizar accesorios y/o piezas adicionales no aprobadas por el productor.

Mantener las piezas plásticas alejadas de los niños (incluso los materiales de empaquetado) y piezas pequeñas que pueden provocar asfixia.

Está prohibido modificar o transformar de ningún modo el producto o sus piezas. Esto podría dañar la eficiencia, la estructura y provocar daños. Eliminar eventuales bordes filosos causados por el uso inadecuado, roturas o daños del producto. Si se detecta algún defecto de fábrica, si se detectan ruidos insólitos o alguna anomalía, no conducir el vehículo y contactar con el revendedor o visitar el sitio www.jeepurbanemobility.com para recibir asistencia técnica.

3. Panorámica del producto

Con vistas al continuo desarrollo tecnológico, el fabricante se reserva la modificación del producto sin previo aviso y sin que este manual sea automáticamente actualizado.

Para información y para consultar las revisiones de este manual visitar el sitio web www.jeepurbanemobility.com

2xe ADVENTURER



2xe URBAN CAMOU

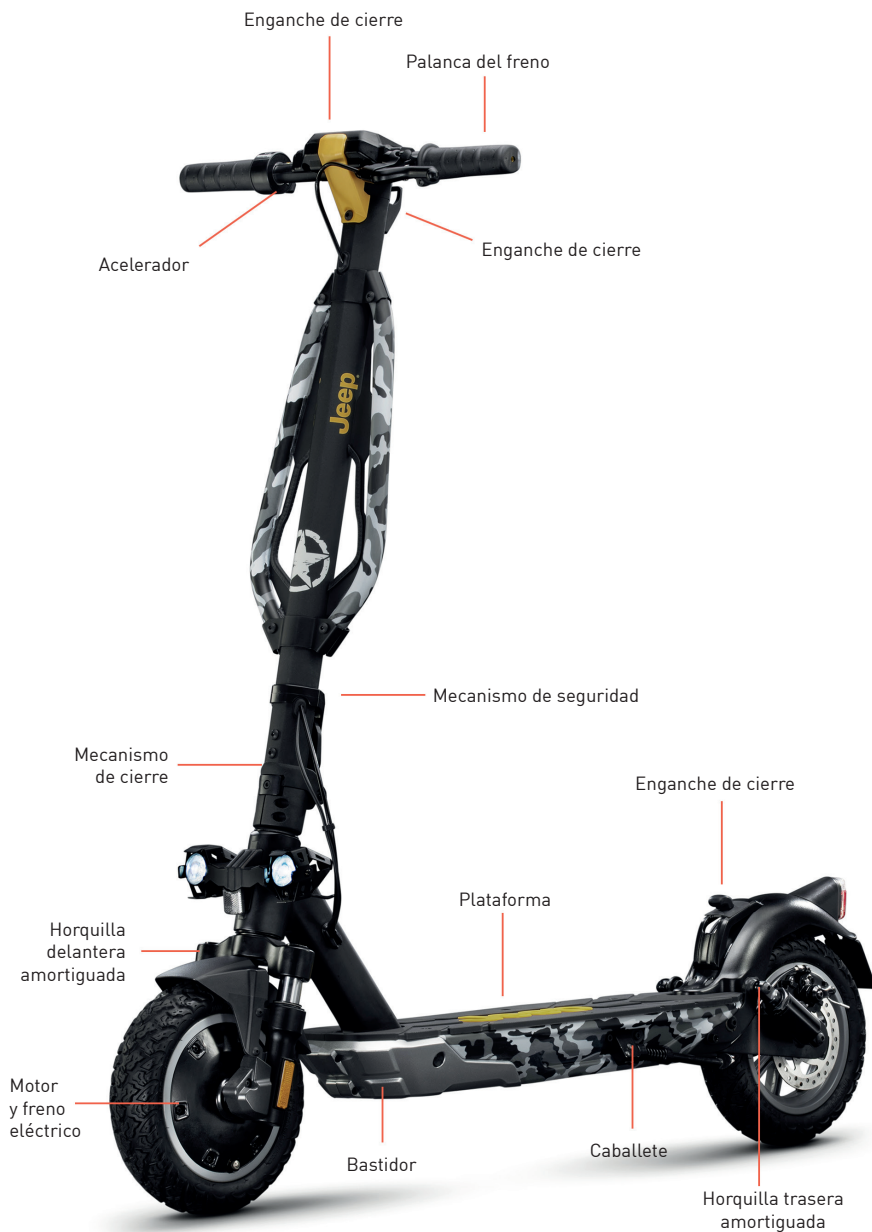

4. Recarga y activación de la batería

En el primer uso cargar el producto al 100%. Asegurarse de que el producto, el cargador de baterías y el puerto de recarga estén secos.

Instrucciones

Abrir el caballete

Apagar el monopatín

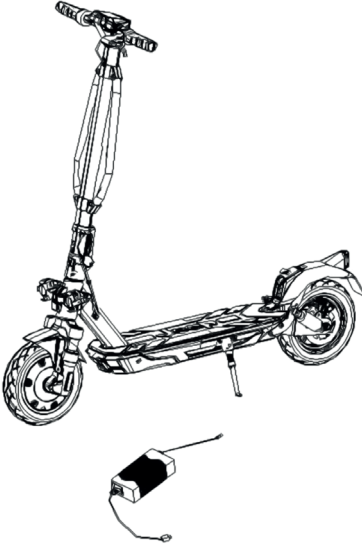
MODELO	IMAGEN DE REFERENCIA	INSTRUCCIONES
2xe ADVENTURER		<ul style="list-style-type: none"> - Remover la cubierta de goma de la toma de recarga - Conectar el cargador de baterías al puerto de recarga y posteriormente a la toma eléctrica. - Cuando el producto está completamente cargado, la luz en el cargador de baterías pasa de rojo (en recarga) a verde (recarga finalizada). - Después de la recarga, cerrar la cubierta de goma desde la toma de recarga - Desconectar el cargador de baterías a la toma de corriente
2xe URBAN CAMOU		



ATENCIÓN

Para recargar este producto utilizar SOLO el cargador de baterías proporcionado

MODELO	MODELO CARGADOR DE BATERÍAS	TENSIÓN DE SALIDA	TIEMPO DE RECARGA
2xe ADVENTURER	HVE063-4200150	42V – 1.5A	7 h
2xe URBAN CAMOU	HVE126-5460200	54,6V – 2.0A	5 h

El uso de otro tipo de cargador puede dañar el producto o causar otros riesgos potenciales.

No cargar nunca el producto sin supervisión. No conducir el producto durante la recarga.

Después de cada uso, recargar completamente la batería para prolongar la vida útil. No recargar el producto inmediatamente después del uso. Dejar que el producto se enfríe durante una hora antes de la recarga.

El producto no debe ser recargado por períodos prolongados. La sobrecarga reduce la duración de la batería y conlleva a ulteriores riesgos potenciales.

Es recomendable no permitir que el vehículo se descargue completamente para evitar que se dañe la batería.

El daño provocado por una ausencia de carga prolongado es irreversible y no está cubierto por la garantía limitada. Una vez que se ha producido el daño, la batería no puede recargarse (se prohíbe el desmontaje de la batería por parte de personal no cualificado, ya que puede provocar una descarga eléctrica, un cortocircuito o incluso un accidente de seguridad importante). Si se está ausente por un cierto período, por ejemplo, durante las vacaciones, y se encomienda el dispositivo a terceros, dejarlo en el estado de carga parcial (20-50% de carga), no completamente cargado.

Realizar de forma regular una inspección visual del cargador de baterías y de los cables del cargador de baterías. Si el cable del cargador de baterías tiene daños evidentes. No utilizar el cargador de baterías para evitar daños ulteriores; por favor contactarse para la sustitución.

Advertencias sobre la batería

La batería está formada por celdas de iones de litio y elementos químicos peligrosos para la salud y el medioambiente. No utilizar el producto si emite olores, sustancias o calor excesivo. No eliminar el producto o la batería junto con residuos domésticos. El usuario final es responsable de la eliminación de los equipos eléctricos y electrónicos y de las baterías de acuerdo con todas las normativas vigentes.

Evitar utilizar baterías usadas, defectuosas y/o no originales, de otros modelos o marcas.



No dejar la batería cerca del fuego o fuentes de calor. Riesgo de incendio y explosión.

No abrir o desmontar la batería o golpear, lanzar, perforar o pegar objetos a la batería.

No tocar eventuales sustancias derramadas de la batería ya que contiene sustancias peligrosas. No dejar que niños o animales toquen la batería.

No sobrecargar o enviar a cortocircuito la batería. Riesgo de incendio y explosión.

No sumergir o exponer la batería al agua, bajo la lluvia o a otras sustancias líquidas. No exponer la batería a la luz directa del sol, al calor o frío excesivos (por ejemplo, no dejar el producto o la batería en un coche bajo la luz solar directa por un período de tiempo prolongado), en un ambiente que contenga gas explosivos o llamas.

No transportar o conservar la batería junto a objetos metálicos como horquillas, collares, etc. El contacto entre objetos metálicos y la batería puede provocar cortocircuitos que llevan a daños físicos o a la muerte.

5. Información de los mandos / Panel de control

2xe ADVENTURER / 2xe URBAN CAMOU



Acelerador (A): presionar hacia abajo para acelerar.

Botón de encendido (B): presionar para encender/apagar el producto.

Palanca del freno (C): apretar la palanca para frenar

Cambio de nivel de velocidad: presionar 2 veces la tecla (B) para seleccionar el nivel deseado.

Faros: presionar 1 vez el botón (B) para encenderlos/apagarlos.

Campanilla: presionar 1 vez el botón (D) para accionarla

MODELO	IMAGEN DE REFERENCIA	SÍMBOLOS
2xe ADVENTURER 2xe URBAN CAMOU		<ol style="list-style-type: none"> Nivel de la batería: el nivel de la batería es indicado por 7 barras. Taquímetro: muestra la velocidad actual del patinete. ODO: Distancia total recorrida. TRIP: Distancia sección individual. Testigo de encendido de los faros. Nivel 1 - El visor mostrará ECO (hasta 15 km/h). Nivel 2 - El visor mostrará D (hasta 20 km/h). Nivel 3 - El visor mostrará S+ (hasta 25 km/h). Testigo Bluetooth: siempre activo Cruise Control: Mantenimiento de la velocidad. Se activa después de haber mantenido la misma velocidad durante algunos segundos. El visor emitirá un sonido breve. Modalidad peatón - velocidad 6 km/h

6. Guía rápida

- Con el primer uso cargar el producto al 100%.
- Realizar el control de la presión de las gomas (ver el lado del neumático para conocer el valor recomendado). En caso de que el producto no consiga alcanzar al menos el 60% de los Km declarados o no alcance la velocidad máxima en los primeros 3 meses de uso, es probable que las ruedas se hayan desinflado de nuevo, por lo que será necesario restablecer la presión como se indica.
- Efectuar el control y la regulación de los frenos.
- Encender el visor.
- Colocar el producto sobre una superficie plana.
- Sostener el manubrio sólidamente con ambas manos. Subir a la plataforma con un pie y utilizar el otro para darse un ligero empujón y acelerar.



Función Cero Start: el acelerador entra en función una vez que la velocidad de avance supera los 3 km/h.

Por motivos de seguridad, el producto está configurado en un principio para evitar el arranque desde parado.

- Cuando se conduce el producto, inclinar el cuerpo en la dirección de conducción durante un giro y girar lentamente el manubrio.
- Para parar el producto, liberar el acelerador, presionar la palanca de freno
- Para bajar, parar antes completamente el producto. Descender del producto en movimiento puede provocar lesiones.
- Antes de cada uso controlar los frenos y su desgaste, controlar la presión de los neumáticos (ver el lado del neumático para conocer el valor recomendado), el desgaste de las ruedas, el acelerador y el estado de carga de la batería.

Regulación palancas de los frenos

2xe ADVENTURER / 2xe URBAN CAMOU	INSTRUCCIONES
	<p>Es posible regular la posición de la palanca del freno siempre que se necesite desatornillando el tornillo (A). Una vez regulada la posición atornillar el tornillo (A).</p>

Regulación de los frenos

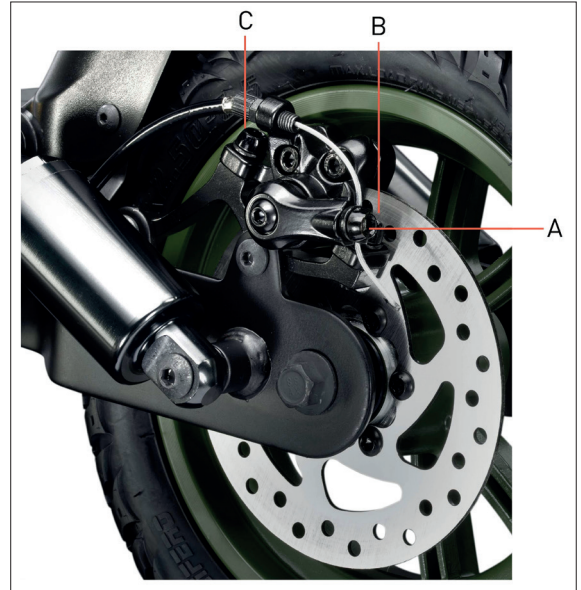
2xe ADVENTURER / 2xe URBAN CAMOU	INSTRUCCIONES
	<p>En el caso en que el freno esté demasiado apretado o demasiado flojo, utilizar la llave Allen para aflojar el tornillo (A), luego regular el cable del freno (acortar el cable del freno hacia arriba si está demasiado estrecho, si está demasiado flojo, tirar el cable del freno hacia abajo) y luego, apretar de nuevo el tornillo (A).</p> <p>Verificar la correcta alineación entre la pinza del freno y el disco. Utilizar el tornillo (B) y (C) para regular la posición / alineamiento en el disco si es necesario.</p>

7. Plegar y transportar

Asegurarse de que el patinete eléctrico esté apagado. Sostener el plantón del manubrio con la mano, jalar la palanca, replegar el plantón del manubrio hacia la plataforma y enganchar.

2xe ADVENTURER / 2xe URBAN CAMOU

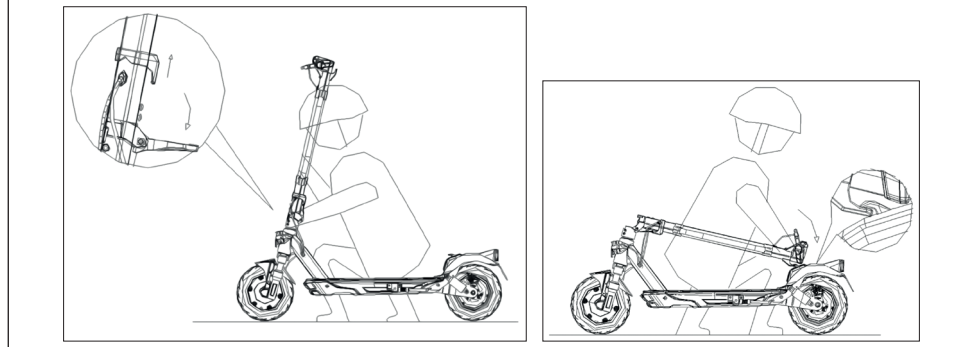

Después del replegado, elevar sosteniendo el plantón del manubrio con una o ambas manos.



ATENCIÓN

Asegurarse de mantener el producto con fuerza durante el transporte. Si no se está seguro de poder mantener el peso del producto, no seguir con el transporte del producto levantado. Si se deja caer el producto de forma repentina puede causar incluso lesiones graves y dañarse.

8. Autonomía y rendimientos

La autonomía máxima y los rendimientos del vehículo dependen de distintas variables:

Terreno: la conducción sobre pavimento liso conlleva a una autonomía y rendimientos mayores respecto a la conducción sobre calles irregulares y subidas.

Peso del usuario: a mayor peso, menores serán la autonomía y rendimientos del vehículo.

Temperatura: la conducción del patinete en un ambiente muy frío o caluroso afectan la autonomía y rendimientos.

Velocidad y estilo de conducción: la conducción fluida y constante extiende la autonomía. Continuas aceleraciones, desaceleraciones y maniobras reducen mucho la autonomía. La velocidad más baja prolonga la autonomía.

Mantenimiento: la recarga rápida, el mantenimiento adecuado y el control regular de la presión de los neumáticos aumentan la autonomía y garantizan rendimientos constantes en el tiempo.

El nivel de carga de la batería influye en los rendimientos, menor es el nivel, menor serán los rendimientos de velocidad, sobre todo en presencia de subidas.

9. Conservación, mantenimiento y limpieza



ATENCIÓN

Si se presentan manchas en el cuerpo del producto, limpiarlas con un paño húmedo. Si las manchas persisten, aplicarles jabón neutro por encima, cepillarlas con un cepillo y luego limpiar con un paño húmedo. Si hay arañazos en los componentes de plástico, utilizar papel de lija u otro material abrasivo para eliminarlos. No limpiar el producto con alcohol, gasolina, queroseno u otros solventes químicos corrosivos para evitar dañarlo de forma grave. No lavar el producto con chorros de agua a alta presión. Durante la limpieza asegurarse de que el producto esté apagado, el cable de carga desconectado y el tapón de goma cerrado dado que una filtración de agua podría provocar descargas eléctricas u otros problemas graves. Las filtraciones de agua en la batería pueden causar daños a los circuitos internos, riesgo de incendio o de explosión. Si se tiene la duda de que haya una filtración de agua en la batería, suspender inmediatamente el uso de la misma y entregarla al servicio de asistencia técnica o donde el distribuidor para un control.

Cuando el producto no es utilizado, conservarlo en un lugar cerrado seco y fresco. No conservarlo al aire libre o dentro de un coche por un período de tiempo prolongado. La luz del sol excesiva, el recalentamiento y el frío excesivo aceleran el envejecimiento de los neumáticos y comprometen la vida útil tanto del producto como de la batería. No exponerlo a lluvia o agua, ni sumergirlo ni lavarlo con agua.

Controlar regularmente la sujeción de los distintos elementos atornillados, en particular los ejes de las ruedas, el sistema de pliegue y transporte, el sistema de dirección, el sistema de frenado, el buen estado del bastidor, de las horquillas y de las suspensiones. Las tuercas y todas las demás sujeciones autotensadas pueden perder su eficiencia, por ende, es necesario controlar de forma periódica y ajustar estos componentes.

Como todos los componentes mecánicos, este producto también queda sujeto a desgaste y fuertes exigencias. Distintos materiales y componentes pueden reaccionar al desgaste o a la fatiga por exigencias de distinto modo. Si la vida útil de un componente fuese superada, podría romperse de forma imprevista causando lesiones al conductor. Cualquier forma de fisura, arañazo o cambio de coloración en zonas muy exigidas indica que la vida del componente ha sido alcanzada y debe ser sustituido.

No intentar desmontar o reparar el producto por su cuenta. La sustitución de todos los componentes del monopatín se realiza por el servicio de asistencia técnica, para saber más contactar con el revendedor o visitar el sitio www.jeepurbanemobility.com

10. Configuración de la app

Este producto puede combinarse con la aplicación Jeep e-mobility. La aplicación permite el control del producto directamente desde el propio smartphone.



Abrir la aplicación y seguir las instrucciones que figuran en el servicio de la aplicación de referencia.



ATENCIÓN

La aplicación podría pedir diferentes autorizaciones necesarias para el uso y la función de la aplicación misma.

La versión de la aplicación podría actualizarse en el servicio de la aplicación. Se recomienda controlar constantemente las actualizaciones de la aplicación para aprovechar las nuevas funcionalidades e instalar siempre la última versión de la aplicación en el dispositivo.

No utilizar el propio dispositivo durante la conducción.

11. Ficha técnica

Informaciones genéricas

	2xe ADVENTURER	2xe URBAN CAMOU
Bastidor	aleación de magnesio	aleación de magnesio
Suspensiones	delantero y trasero	delantero y trasero
Velocidad	L1: ≤ 6km/h L2: ≤ 15km/h L3: ≤ 20km/h L4: ≤ 25km/h (velocidad máx)	L1: ≤ 6km/h L2: ≤ 15km/h L3: ≤ 20km/h L4: ≤ 25km/h (velocidad máx)
Inclinación máxima**	18 %	26 %
Frenos	Freno electrónico delantero y de disco trasero	Freno electrónico delantero y de disco trasero
Neumáticos	10" sin cámara delantero y trasero	10" sin cámara delantero y trasero
Carga máxima	100kg	100kg
Conductor	Controlar la normativa vigente en su país	
Temperatura de funcionamiento	-5°C / 45°C	-5°C / 45°C
Nivel de protección	IPX4	IPX4
Tiempo de carga	aprox 7 horas	aprox 5 horas
Autonomía**	hasta 40km	hasta 45km

Sistema eléctrico		
Motor	350W Brushless	500W Brushless
Visor	3.2" LED	3.2" LED
Batería	36V 10.4Ah 374Wh	48V 9.6Ah 461Wh
Protección baja tensión	30V	40V
KERS	Sí	Sí
Luces	LED delantero y trasero	LED delantero y trasero
Funcionalidad	Bluetooth con aplicación	Bluetooth con aplicación
Medidas		
Peso neto	19kg	19kg
Peso bruto	22,8kg	22,8kg
Dimensiones producto abierto	1195 x 473 x 1168mm	1195 x 473 x 1168mm
Dimensiones producto cerrado	1195 x 473 x 515mm	1195 x 473 x 515mm
Dimensiones del paquete	1230 x 210 x 535mm	1230 x 210 x 535mm

** Sujeto a variaciones en base al peso del conductor, a las condiciones de la calle y la temperatura.

12. Solución de los problemas

Falla	Causa	Solución
El motor no funciona	Problema eléctrico, presencia código de error	Pedir asistencia técnica
La rueda motriz no gira	Problema en los frenos	Regular los frenos, si el problema persiste pedir asistencia técnica
	El motor está bloqueado	Verificar la correcta sujeción de la rueda, verificar que la rueda gire sin encender el vehículo. Si el problema persiste pedir asistencia técnica
El motor se apaga mientras está en funcionamiento	Recalentamiento del motor	Detener el vehículo y esperar que se enfríe
	Presencia de código de error	Pedir asistencia técnica
Después de haberlo cargado, el producto no se enciende o se apaga después de pocos km.	Batería dañada	Pedir asistencia técnica
La batería no se carga o el producto no se enciende	Problemas de conexión	Pedir asistencia técnica
	La batería no está conectada (modelos con batería removible)	Verificar si el conector de alimentación está conectado.
	La batería está descargada	Cargar la batería al 100%
	Batería dañada	Pedir asistencia técnica
	Problemas en el cargador de baterías	Sustituir el cargador de baterías

Tabla de códigos de error

Código de error 2xe ADVENTURER 2xe URBAN CAMOU	Indicaciones	Solución
E01	Protección de sobrecorriente	Apagar el vehículo, esperar algunos minutos antes de encenderlo nuevamente
E02	Protección baja tensión	Recargar la batería, si no se resuelve pedir asistencia técnica
E03	Protección por sobretensión	Pedir asistencia técnica
E04	Mal funcionamiento motor	Pedir asistencia técnica
E05	Mal funcionamiento MOS de la centralita	Pedir asistencia técnica
E06	Mal funcionamiento MOS de la centralita	Pedir asistencia técnica
E07	Error señal centralita	Pedir asistencia técnica
E08	Protección recalentamiento	Apagar el vehículo, esperar algunos minutos antes de encenderlo, si no es concluyente pedir asistencia técnica
E09	Mal funcionamiento acelerador	Pedir asistencia técnica
E10	Mal funcionamiento sensor palanca freno	Pedir asistencia técnica
E11	Mal funcionamiento luces	Pedir asistencia técnica
E12	Error comunicación visor	Pedir asistencia técnica
E13	Mal funcionamiento botón de encendido	Pedir asistencia técnica

13. Responsabilidad y términos generales de garantía

El conductor asume todos los riesgos asociados a la falta de uso de un casco y de otros dispositivos de protección. El conductor tiene la obligación de respetar las normativas locales vigentes en relación a la edad mínima permitida para el conductor, a las restricciones sobre la tipología de los conductores que pueden utilizar el producto, al mismo uso de este tipo de producto antes de utilizarlo y asegurarse de seguir las normativas locales vigentes.

Además, el conductor tiene la obligación de mantener el producto limpio y en perfecto estado de eficiencia y mantenimiento, de seguir con cuidado los controles de seguridad de su competencia como se describen en las anteriores secciones, así como conservar toda la documentación relativa al mantenimiento del producto.

En caso de mal funcionamiento del producto por causas no imputables a comportamientos incorrectos del conductor y en el caso en que se quieran consultar los términos generales de garantía contactar con el revendedor o consultar con el centro de asistencia en el sitio www.jeepurbanemobility.com

Le empresa no responde por los daños causados y no es responsable en ningún caso de los daños causados a los bienes o a las personas en las siguientes circunstancias:

- el producto es utilizado de modo inadecuado o no conforme a lo que figura en el manual de instrucciones;
- el producto, luego de la compra, es alterado o manipulado en todos o en algunos de sus componentes.

14. Informaciones sobre la eliminación

ATENCIÓN

Tratamiento del dispositivo eléctrico o electrónico al final de su vida útil (aplicable en todos los países de la Unión Europea y en otros sistemas europeos con sistema de recogida selectiva)

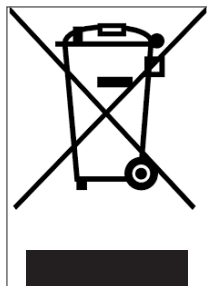

Este símbolo en el producto o en el empaque indica que el producto no debe ser considerado como un desecho doméstico normal, sino que en cambio debe entregarse a un punto de recogida apropiado para el Reciclaje de Aparatos Eléctricos y Electrónicos (RAEE).

Asegurándose de que este producto sea eliminado correctamente, contribuirá a prevenir potenciales consecuencias negativas para el ambiente y para la salud que podrían de lo contrario ser causadas por su eliminación inadecuada. El reciclaje de los materiales ayuda a conservar los recursos naturales.

Para obtener información más detallada sobre el reciclaje y la eliminación de este producto, póngase en contacto con el servicio local de eliminación de residuos o con la tienda donde lo compró.

En cualquier caso, la eliminación debe realizarse de acuerdo con la normativa vigente en el país de compra.

En particular, los consumidores están obligados a no eliminar los RAEE como residuos urbanos, sino que deben participar en la recogida selectiva de este tipo de residuos mediante dos métodos de entrega:

- En los Centros de Recogida municipales (también llamados Eco-piazzole, islas ecológicas), directamente o a través de los servicios de recogida de los ayuntamientos, cuando estos estén disponibles;
- En los puntos de venta de nuevos equipos eléctricos y electrónicos.

Aquí se pueden entregar gratuitamente los RAEE muy pequeños (con el lado más largo de menos de 25 cm) mientras que los más grandes pueden entregarse a razón de 1 por 1, es decir, entregando el producto antiguo cuando se adquiere uno nuevo con las mismas funciones.

En caso de eliminación abusiva de aparatos eléctricos o electrónicos podrían aplicarse las sanciones previstas de la normativa vigente en materia de protección ambiental (normativa italiana, es necesario verificar las normativas en marcha en el país de uso/ eliminación del medio).

Siempre que los RAEE contengan pilas o acumuladores, estos deben removerse y ser sometidos a una recogida selectiva específica.



ATENCIÓN

Tratamiento de las Batería agotadas (aplicable en todos los países de la Unión Europea y en otros sistemas europeos con sistema de recogida selectiva)

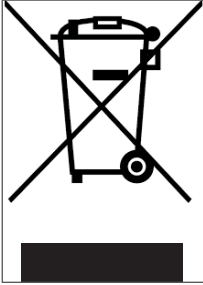

Este símbolo en el producto o en el empaque indica que la batería no debe ser considerada un desecho doméstico normal. En algunos tipos de batería este símbolo podría ser utilizado en combinación con un símbolo químico.

Los símbolos químicos del Mercurio (Hg) o del Plomos (Pb) se añaden si la batería contiene más del 0,0005% de mercurio o del 0,004% de plomo.

Asegurándose de que las pilas-baterías sean eliminadas correctamente, contribuirá a prevenir potenciales consecuencias negativas para el ambiente y para la salud que podrían de lo contrario ser causadas por su eliminación inadecuada. El reciclaje de los materiales ayuda a conservar los recursos naturales. En caso de productos que, por motivos de seguridad, rendimiento o protección de los datos requieran una conexión fija a una pila/batería interna, la misma deberá ser sustituida solo por personal de asistencia cualificado.

Entregar el producto al final de su vida útil en puntos de recogida adecuados para la eliminación de aparatos eléctricos y electrónicos. Esto garantiza que también la pila en su interior se tratará correctamente.

Para obtener información más detallada sobre la eliminación de la pila-batería agotada o del producto, póngase en contacto con el servicio de eliminación de residuos domésticos o con la tienda donde compró el producto.

En cualquier caso, la eliminación debe realizarse de acuerdo con la normativa vigente en el país de compra.

15. Declaración de conformidad



Declaration of Conformity

M.T. Distribution S.R.L

Address: Via Bargellino 10, 40012 Calderara di Reno (BO), Italy

This declaration of conformity is issued under the sole responsibility of the Manufacturer

Product Brand: Jeep®

Product Model: 2xe ADVENTURER

Description of product: Electric Scooter

Is in conformity with the requirements of the council Directives on the approximation of the laws of the Member States relating:

2006/42/EC Machinery Directive

2014/30/EU Electromagnetic Compatibility Directive

Applicable harmonized standard(s):

Machinery Directive 2006/42/EC Annex I

EN ISO 12100:2010

EN 17128:2020

Factory name: Taizhou Siweiluo Wehicle co., Limited

Factory address: NO.509 Tengyun Road, Jiaojiang District, Taizhou City, Zhejiang, China

Date: 13/12/2021

Technical file available from EU headquarter

Declaration Place: Bologna, Italy

First name and surname: Alessandro Summa

Position: CEO

MT DISTRIBUTION S.R.L

Via Bargellino 10, 40012, Calderara di Reno (BO), Italy

Authorized person: Alessandro Summa

Position: CEO

NOTE:

This declaration of conformity is only applicable to Electric Scooter sold in countries that follow the CE marking directives.

M.T. DISTRIBUTION SRL
Via Bargellino, 10/b/c
40012 CALDERARA DI RENO (BO)
Cod. Fisc. 01729940377
Partita IVA 04



Declaration of Conformity

M.T. Distribution S.R.L

Address: Via Bargellino 10, 40012 Calderara di Reno (BO), Italy

This declaration of conformity is issued under the sole responsibility of the Manufacturer

Product Brand: Jeep®

Product Model: 2xe URBAN CAMOU

Description of product: Electric Scooter

Is in conformity with the requirements of the council Directives on the approximation of the laws of the Member States relating:

2006/42/EC Machinery Directive

2014/30/EU Electromagnetic Compatibility Directive

Applicable harmonized standard(s):

Machinery Directive 2006/42/EC Annex I

EN ISO 12100:2010

EN 17128:2020

Factory name: Taizhou Siweiluo Wehicle co., Limited

Factory address: NO.509 Tengyun Road, Jiaojiang District, Taizhou City, Zhejiang, China

Date: 13/12/2021

Technical file available from EU headquarter

Declaration Place: Bologna, Italy

First name and surname: Alessandro Summa

Position: CEO

MT DISTRIBUTION S.R.L

Via Bargellino 10, 40012, Calderara di Reno (BO), Italy

Authorized person: Alessandro Summa

Position: CEO

NOTE:

This declaration of conformity is only applicable to Electric Scooter sold in countries that follow the CE marking directives.

M.T. DISTRIBUTION SRL
Via Bargellino, 10/b/c
40012 CALDERARA DI RENO (BO)
Cod. Fisc. 01177990367
Partita IVA 04

Ce manuel est valable pour les modèles suivants de trottinettes électriques :

2xe ADVENTURER

2xe URBAN CAMOU

Mode d'emploi

Traduction des instructions originales

Nous vous remercions pour avoir choisi ce produit.
Pour toute information, pour bénéficier du SAV, et pour consulter les conditions générales de garantie, contacter le revendeur ou visiter le site www.jeepurbanemobility.com

Table des matières

1. Consignes de sécurité
2. Contenu de l'emballage et montage
3. Panoramique du produit
4. Recharge et activation de la batterie
5. À propos des commandes / Panneau de commande
6. Guide rapide
7. Plier et transporter
8. Autonomie et performances
9. Stockage, entretien et nettoyage
10. Configuration appli
11. Fiche technique
12. Résolution des problèmes
13. Responsabilité et conditions générales de garantie
14. Informations sur l'élimination
15. Déclaration de conformité

1. Consignes de sécurité

IMPORTANT ! Veuillez lire et suivre attentivement les instructions suivantes avant d'utiliser le produit. Gardez ce manuel pour toute référence future ou nouveaux utilisateurs.

Prenez le temps d'apprendre les bases de la pratique afin d'éviter tout accident grave qui pourrait survenir au cours des premiers mois. Contactez votre revendeur pour obtenir une assistance appropriée sur la façon d'utiliser correctement le produit ou pour être dirigé vers un organisme de formation approprié.

La société décline toute responsabilité, directe ou indirecte, due à d'une mauvaise utilisation du produit, du non-respect tant du code de la route que des instructions contenues dans ce mode d'emploi, des accidents et des litiges causés par le non-respect et les actions illégales.

Ce produit est destiné à un usage récréatif uniquement et ne doit pas être utilisé pour le transport de passagers. Il ne peut être utilisé par plus d'une personne à la fois.

Ne modifiez pas l'utilisation prévue du véhicule de quelque manière que ce soit, ce produit ne convient pas aux cascades, aux compétitions, au transport d'objets, au remorquage d'autres véhicules ou d'appendices.

La charge maximum admissible pour le produit est :

2xe ADVENTURER	2xe URBAN CAMOU
100 kg	100 kg

La hauteur maximale recommandée pour le conducteur est de 200 cm.

Avant d'utiliser ce produit, vérifiez les réglementations locales concernant l'âge minimum du conducteur, les restrictions sur le type de conducteur autorisé à utiliser le produit et l'utilisation de ce produit, et assurez-vous de respecter les réglementations locales en vigueur.

Le niveau de pression acoustique d'émission pondéré A à l'oreille du conducteur est inférieur à 70 dB(A).

Forme graphique des consignes de sécurité

Pour identifier les messages de sécurité contenus dans ce manuel, les symboles graphiques suivants seront utilisés. Ils sont destinés à attirer l'attention du lecteur / de l'utilisateur sur l'utilisation correcte et sûre du produit.



Faire attention

Ils mettent en évidence les règles à suivre pour éviter d'endommager le produit et / ou prévenir les situations dangereuses.



Risques résiduels

Il met en évidence la présence de dangers qui causent des risques résiduels auxquels l'utilisateur doit prêter attention pour éviter les blessures ou les dommages matériels.

Avertissements généraux



Il est important de garder à l'esprit que lorsque vous êtes dans un lieu public ou sur la route, même si vous suivez ce mode d'emploi à la lettre, vous n'êtes pas à l'abri de blessures causées par des violations ou des actions inappropriées prises envers d'autres véhicules, obstacles ou personnes. Toute mauvaise utilisation du produit ou le non-respect des instructions de ce mode d'emploi peut entraîner de graves dommages.

Ce produit est un véhicule. Plus vous roulez vite, plus la distance de freinage est longue. Un freinage d'urgence sur des routes glissantes, boueuses, humides ou verglacées peut faire patiner les roues et vous faire perdre l'équilibre. Veuillez maintenir une vitesse et une distance de sécurité suffisantes par rapport aux autres véhicules ou aux piétons. Soyez très prudent lorsque vous roulez sur des routes inconnues. N'ouvrez pas le support lorsque vous utilisez le produit, vous risqueriez de vous blesser gravement et d'endommager le produit.

Pour votre propre sécurité, portez toujours : un casque, des genouillères et des coudières pour vous protéger des chutes et des blessures lorsque vous utilisez le produit. Lors du prêt du produit, demandez au conducteur de porter l'équipement de sécurité et expliquez-lui comment utiliser le véhicule. Pour éviter toute blessure, ne prêtez pas le produit à des personnes qui ne savent pas comment l'utiliser. Portez toujours des chaussures avant d'utiliser le produit.

Surveillez les enfants pour vous assurer qu'ils ne jouent pas avec le produit. Une surveillance stricte est requise si le produit est utilisé à proximité d'enfants.

Lorsque vous conduisez le produit, veillez à ne pas effrayer les enfants et les piétons. Lorsque vous passez derrière eux, prévenez-les et ralentissez en respectant la vitesse minimale de 6km / h.

Instructions et avertissements sur le comportement au volant

Conditions	Utilisation appropriée	Utilisation inappropriée
Conducteurs	Un	Plusieurs personnes, avec des enfants ou des animaux
Équipement de sécurité	Casque, genouillères, coudières	Aucun équipement
Contrôle avant de conduire	Avant chaque utilisation, vérifier les freins et leur état d'usure, vérifier la pression des pneus (voir la valeur recommandée sur le flanc du pneu), l'état d'usure des roues, l'accélérateur et l'état de charge de la batterie.	Ne jamais vérifier le produit avant de conduire
	En cas de constat de bruits inhabituels ou d'anomalies, ne pas utiliser le produit et contacter le revendeur ou le SAV.	Utiliser le produit lorsqu'il y a des bruits ou des anomalies
Marcher en poussant le produit	N'accélérez pas Conduire en marchant sur les passages piétons Dans les zones piétonnes sans mode piéton (6 km / h) Dans les zones surpeuplées	Appuyer sur l'accélérateur Conduire le véhicule sur les passages piétons Conduire le véhicule dans des zones piétonnes s'il n'est pas en mode piéton (6 km / h) Conduire le véhicule dans des zones surpeuplées
Stationnaire	La personne qui conduit ce produit doit être capable de poser facilement ses deux pieds par terre tout en tenant le guidon à la bonne hauteur	Ne pas être capable de garder le produit stationnaire et en équilibre. S'asseoir sur le produit lorsqu'il est en marche ou à l'arrêt

Conditions	Utilisation appropriée	Utilisation inappropriée
Conduite dans des conditions normales	Pas d'objets accrochés au guidon	Les objets qui pendent du guidon provoquent une instabilité et peuvent gêner lors des manœuvres
	Conduite avec les deux mains sur le guidon. N'utilisez pas d'appareils tels que des téléphones, des montres intelligentes, des lecteurs de musique ou des écouteurs	Conduite à une main ou mains libres Utiliser des appareils tels que des téléphones, des montres intelligentes, des lecteurs de musique, des écouteurs
	Conduite avec les deux pieds sur la plate-forme, confortablement et en toute sécurité	Conduite avec un ou deux pieds hors de la plate-forme Il est interdit de placer et de concentrer du poids sur le garde-boue arrière.
	Conduite avec un casque et des équipements de protection	Conduite sans casque et sans équipement de protection
	Conduite sur route faciles d'accès, lisses et compactes, éviter les zones à forte circulation ou les zones surpeuplées : par exemple, piste cyclable réservée, surfaces pavées lisses	Conduite sur autoroute, routes longue distance Conduite sur routes fréquentées Conduite sur les trottoirs Conduite dans des zones surpeuplées Conduite sur routes très accidentées Conduite à proximité de : ravins, escarpements, ports, mer, lacs et fleuves
	Respectez les réglementations locales en vigueur et le code de la route	Non-respect de la réglementation en vigueur et du code de la route
	Regardez toujours devant vous et faites attention à tous les obstacles, véhicules et piétons à proximité	Ne vous laissez pas distraire au volant
	Changez de direction, en s'assurant d'être vu, en modérant sa vitesse Dans tous les cas, anticipez votre trajectoire et modérez votre vitesse en respectant le code de la route et les personnes les plus vulnérables	Changer brusquement de direction à grande vitesse sans s'assurer d'être vu Le fait de freiner et de prendre un virage en même temps rend le véhicule instable
	Utilisez toujours les indicateurs de direction s'ils sont installés sur le produit	N'utilisez pas d'indicateurs de direction
	Ralentissez en présence de piétons Utilisez le mode piéton dans les zones piétonnes (6 Km / h) Signalez votre présence en utilisant la sonnette	Accélérer ou maintenir une vitesse constante en présence de piétons Conduire sans utiliser le mode piéton dans les zones piétonnes (6 km / h) Ne pas annoncer votre présence en utilisant la sonnette

Conditions	Utilisation appropriée	Utilisation inappropriée
Conditions routières irrégulières : dos d'âne / marches / surface de route accidenté	<p>Conduite à vitesse modérée</p> <p>Pliez légèrement les genoux pour mieux amortir les chocs lorsque vous traversez une surface irrégulière.</p>	<p>Conduite à grande vitesse</p> <p>Accélérer sur les bosses et les dos d'âne, descendez les marches, sautez par-dessus les obstacles, marchez sur les trottoirs, conduisez de manière rigide.</p>
Comportement : dans les virages, les pentes en descente, en présence d'obstacles, de véhicules et de piétons à proximité	<p>Gardez une distance de sécurité</p> <p>Arrêtez d'accélérer</p> <p>De freiner et de ralentir</p> <p>Conduisez à une vitesse modérée et freinez en toute sécurité</p> <p>Faites attention aux portes et autres obstacles en hauteur</p>	<p>Ne pas respecter la distance de sécurité</p> <p>Accélérer</p> <p>Conduite à grande vitesse, freinage brusque</p> <p>Passage sous des obstacles élevés</p>
Conditions de visibilité	<p>Ne conduisez que s'il y a suffisamment de lumière pour conduire en toute sécurité. Lorsque vous conduisez dans des conditions de luminosité défavorables (à partir d'une demi-heure après le coucher du soleil, pendant toute la période d'obscurité et également pendant la journée, si les conditions météorologiques empêchent la visibilité de la route, lorsque vous traversez des tunnels), pensez à allumer les feux de votre produit et à porter un gilet ou des bretelles réfléchissants.</p>	<p>Conduire dans des conditions de luminosité défavorables avec les feux éteints et sans utiliser de gilet ou de bretelles réfléchissants.</p>
Conditions météo	<p>Conduite dans des conditions météorologiques optimales</p>	<p>Conduite dans des conditions défavorables : sous la pluie, lorsqu'il neige, lorsqu'il y a de la glace ou de la boue sur la route, par vent fort, par brouillard.</p>

Conditions	Utilisation appropriée	Utilisation inappropriée
Se garer	Dans les zones désignées sans gêner la circulation des véhicules et des piétons Sur les surfaces lisses, en s'assurant de la stabilité Éteignez le produit et utilisez toujours un dispositif antivol	Partout, entravant la circulation des véhicules et des piétons Sur des surfaces inégales et sans garantie de stabilité Laisser le produit allumé, sans surveillance et sans dispositif antivol
Faire des sports extrêmes / acrobaties	NON	OUI Conduite à proximité de : ravins, escarpements, ports, mer, lacs et fleuves Conduite sur les flaques d'eau Course avec d'autres véhicules
Soumettre le produit à de forts impacts	NON	OUI jeter sur des objets ou des personnes, jeter depuis des marches ou d'en haut

Que faire après une chute :

Vérifiez que le levier d'accélérateur fonctionne correctement. Pour cela, accélérez et décélérez plusieurs fois.

Vérifiez toujours que les freins fonctionnent correctement. Pour ce faire, descendez du produit, poussez-le en avant et freinez pour vous assurer qu'il réagit aux commandes.

Vérifiez que tous les composants du véhicule sont en place et solidement fixés.

Vérifiez l'état d'usure et la pression des pneus (la valeur recommandée est indiquée sur le côté du pneu).

Vérifiez l'usure des freins et des câbles.



Les freins peuvent devenir chauds pendant l'utilisation. Ne touchez pas après utilisation.

2. Contenu de l'emballage et montage

Produit assemblé, le guidon sera monté avec les vis fournies dans l'emballage.

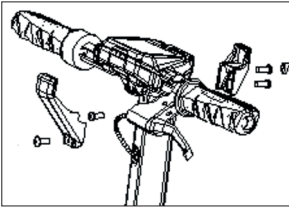
MODÈLE	IMAGES DE RÉFÉRENCE	DANS L'EMBALLAGE	MONTAGE DU GUIDON
2xe ADVENTURER 2xe URBAN CAMOU		chargeur de batterie câble de recharge 4 vis M6 clés Allen 4 et 5 adaptateur pour gonflage pneus	

Passages :

- Sortir le produit de son emballage
- Ouvrir la béquille et vérifier la stabilité du produit
- Ouvrir la potence du guidon et la fixer en fermant le levier du mécanisme de fermeture
- Connecter le câble d'alimentation de l'écran au câblage principal
- Installer le guidon sur la potence (ne pas pincer les câbles)
- Serrer les vis de la potence avec la clé fournie
- Régler le mécanisme de fermeture de la potence*.

MODÈLE	IMAGES DE RÉFÉRENCE	* RÉGLAGE
2xe ADVENTURER 2xe URBAN CAMOU		Une vis hexagonale creuse se trouve à l'extérieur du mécanisme. Si la potence du guidon devient instable après la fermeture, régler la vis du mécanisme en la serrant ou en la desserrant selon les besoins pour augmenter la stabilité de la potence.

 **ATTENTION**

Assembler le produit correctement. Si, au cours du montage, on constate des vices de fabrication, des passages imprécis ou des difficultés de montage ou de réglage, ne pas conduire le véhicule et contacter le revendeur ou visiter le site www.jeepurbanemobility.com pour obtenir une assistance technique.

N'utilisez pas d'accessoires et / ou de pièces supplémentaires non approuvés par le fabricant.

Tenez les enfants à l'écart des pièces en plastique (y compris les matériaux d'emballage) et des petites pièces qui peuvent provoquer une suffocation.

Il est interdit de modifier ou de transformer le produit ou ses parties de quelque manière que ce soit, car cela pourrait nuire à l'efficacité, à la structure et causer des dommages. Retirez toute arête vive causée par une mauvaise utilisation, un bris ou un endommagement du produit. Si vous détectez des vices de fabrication, des bruits inhabituels ou des anomalies, ne conduisez pas le véhicule et contactez votre revendeur ou visitez le site www.jeepurbanemobility.com pour obtenir une assistance technique.

3. Panoramique du produit

Compte tenu du développement technologique continu, le fabricant se réserve le droit de modifier le produit sans préavis, sans mise à jour automatique de ce mode d'emploi.

Pour plus d'informations et pour consulter les révisions de ce manuel, visitez le site www.jeepurbanemobility.com

2xe ADVENTURER



2xe URBAN CAMOU



4. Recharge et activation de la batterie

Lors de la première utilisation, chargez le produit à 100 %. Assurez-vous que le produit, le chargeur et le port de recharge sont secs.

Instructions

Ouvrez le chevalet

Éteindre la trottinette

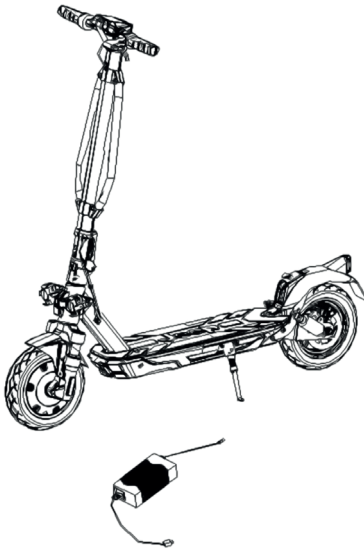
MODÈLE	IMAGES DE RÉFÉRENCE	INSTRUCTIONS
2xe ADVENTURER		<ul style="list-style-type: none">- Retirer le cache en caoutchouc de la prise de charge- Brancher le chargeur sur le port de charge, puis à la prise électrique.- Lorsque le produit est complètement chargé, le voyant du chargeur passe du rouge (recharge) au vert (recharge terminée).- Une fois la recharge terminée, fermer le cache en caoutchouc de la prise de charge- Débrancher le chargeur de la prise de courant
2xe URBAN CAMOU		



ATTENTION

Pour recharger ce produit, utiliser **UNIQUEMENT** le chargeur fourni

MODÈLE	MODÈLE DE CHARGEUR	TENSION DE SORTIE	DURÉE DE CHARGE
2xe ADVENTURER	HVE063-4200150	42V – 1.5A	7 h
2xe URBAN CAMOU	HVE126-5460200	54,6V – 2.0A	5 h

L'utilisation d'un autre type de chargeur peut endommager le produit ou impliquer d'autres risques potentiels.

Ne chargez jamais le produit sans surveillance. Ne conduisez pas le produit pendant la recharge.

Après chaque utilisation, rechargez entièrement la batterie pour prolonger sa durée de vie. Ne rechargez pas le produit immédiatement après son utilisation. Laissez le produit refroidir pendant une heure avant de le recharger.

Le produit ne doit pas être chargé pendant de longues périodes. La surcharge réduit la durée de vie de la batterie et présente des risques potentiels supplémentaires.

Il est conseillé de ne pas laisser le véhicule se décharger complètement pour éviter d'endommager la batterie.

Les dommages causés par une absence prolongée de charge sont irréversibles et ne sont pas couverts par la garantie limitée. Une fois le dommage survenu, la batterie ne peut plus être rechargée (le démontage de la batterie par du personnel non qualifié est interdit car cela pourrait entraîner des chocs électriques, des courts-circuits ou même des incidents de sécurité majeurs). Si vous êtes absent pendant un certain temps, par exemple pendant les vacances, et que vous confiez l'appareil à un tiers, laissez-le à l'état de charge partielle (20 à 50 % de charge), et non à l'état de charge complète.

Effectuez un contrôle visuel régulier du chargeur et des câbles du chargeur. Si le câble du chargeur présente des dommages évidents. N'utilisez pas le chargeur pour éviter tout dommage supplémentaire, veuillez nous contacter pour un remplacement.

Avertissements concernant la batterie

La batterie est composée de cellules lithium-ion et de produits chimiques dangereux pour la santé et l'environnement. N'utilisez pas le produit s'il dégage des odeurs, des substances ou une chaleur excessive. Ne mettez pas au rebut le produit ou la batterie avec les déchets ménagers. L'utilisateur final est responsable de l'élimination des équipements électriques et électroniques et des batteries conformément à toutes les réglementations en vigueur.

Évitez d'utiliser des batteries usagées, défectueuses et / ou non originales, d'autres modèles ou marques.



Ne laissez pas la batterie à proximité d'un feu ou de sources de chaleur. Risque d'incendie et d'explosion.

N'ouvrez pas ou ne démontez pas la batterie et ne frappez pas, ne jetez pas, ne percez pas la batterie et n'y fixez pas d'objets.

Ne touchez pas les substances qui s'échappent de la batterie, car elle contient des substances dangereuses. Ne laissez pas les enfants ou les animaux toucher la batterie.

Ne surchargez pas ou ne court-circuitez pas la batterie. Risque d'incendie et d'explosion.

Évitez d'immerger ou d'exposer la batterie à l'eau, sous la pluie ou à d'autres substances liquides. N'exposez pas la batterie à la lumière directe du soleil, à une chaleur ou un froid excessif (par exemple, ne laissez pas le produit ou la batterie dans une voiture en plein soleil pendant une période prolongée), à un environnement contenant des gaz explosifs ou des flammes.

Ne transportez pas et ne stockez pas la batterie avec des objets métalliques tels que des épingles à cheveux, des colliers, etc. Le contact entre des objets métalliques et les contacts de la batterie peut provoquer un court-circuit entraînant des dommages physiques, voire la mort.

6. Guide rapide

- Lors de la première utilisation, chargez le produit à 100 %.
- Vérifiez la pression des pneus (la valeur recommandée est indiquée sur le côté du pneu). Si la trottinette électrique n'arrive pas à atteindre au moins 60% des km déclarés ou n'atteint pas la vitesse maximale dans les 3 premiers mois d'utilisation, il est probable que les pneus se soient à nouveau dégonflés, et il faudra donc rétablir la pression comme indiqué.
- Vérifier et régler les freins.
- Allumer l'écran.
- Placer le produit sur une surface plane.
- Tendre fermement le guidon avec les deux mains. Montez sur la plate-forme avec un pied et utilisez l'autre pour vous donner une légère poussée et accélérer.



ATTENTION

Fonction Zero Start : l'accélérateur est activé dès que la vitesse de conduite dépasse les 3 km / h.

Pour des raisons de sécurité, le produit est initialement défini pour éviter un démarrage à l'arrêt.

- Lorsque vous conduisez le produit, inclinez votre corps dans le sens de la marche pendant un virage et tournez lentement le guidon.
- Pour arrêter le produit, relâchez l'accélérateur, appuyez sur le levier de frein
- Pour descendre, il faut d'abord arrêter complètement le produit. Descendre du produit en mouvement peut entraîner des blessures.
- Avant chaque utilisation, vérifiez les freins et leur état d'usure, vérifiez la pression des pneus (voir la valeur recommandée sur le flanc du pneu), l'état d'usure des roues, l'accélérateur et l'état de charge de la batterie.

Réglage des leviers de freins

2xe ADVENTURER / 2xe URBAN CAMOU	INSTRUCTIONS
	<p>La position du levier de frein peut être ajustée si nécessaire en dévissant la vis (A). Une fois la position ajustée, serrer la vis (A).</p>

Réglage des freins

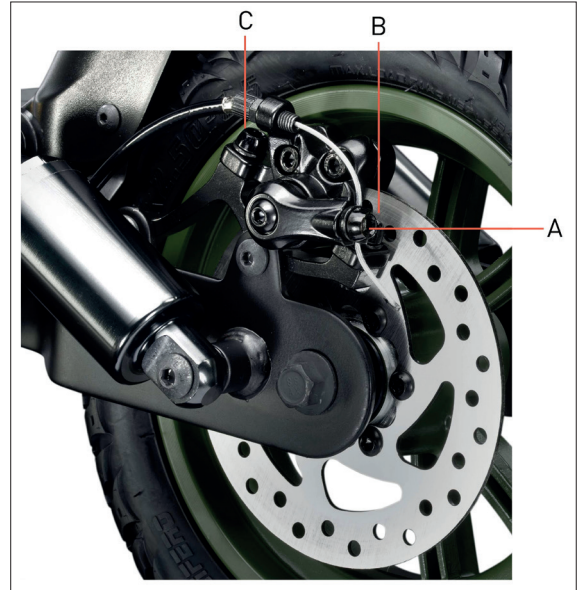
2xe ADVENTURER / 2xe URBAN CAMOU	INSTRUCTIONS
	<p>Si le frein est trop serré ou trop lâche, utilisez la clé allen pour desserrer la vis (A), puis ajustez le câble de frein, (raccourcissez le câble de frein vers le haut s'il est trop serré, s'il est trop lâche, tirez le câble de frein vers le bas) et ensuite, resserrez la vis (A).</p> <p>Vérifiez le bon alignement entre l'étrier de frein et le disque. Utiliser les vis (B) et (C) pour ajuster la position/alignement sur le disque si nécessaire.</p>

7. Plier et transporter

Assurez-vous que la trottinette électrique est éteinte. Tenir la potence du guidon avec la main, tirer le levier, rabattre la potence du guidon vers la plate-forme et l'engager.

2xe ADVENTURER / 2xe URBAN CAMOU

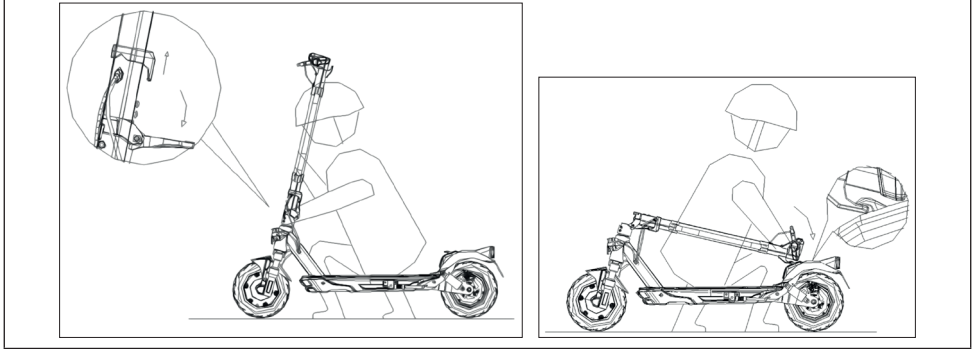

Après le pliage, soulever en tenant la potence du guidon avec une ou deux mains.

! ATTENTION

Assurez-vous de tenir fermement le produit pendant le transport. Si vous n'êtes pas sûr de pouvoir maintenir le poids du produit, ne continuez pas le transport avec le produit relevé. En cas de chute soudaine, le produit peut provoquer des blessures graves et s'abîmer.

8. Autonomie et performances

L'autonomie maximale et les performances du véhicule dépendent de plusieurs variables :

Terrain : la conduite sur chaussée lisse permet d'obtenir une meilleure autonomie et de meilleures performances que la conduite sur des routes accidentées et des montées.

Poids de l'utilisateur : plus le poids est élevé, plus l'autonomie et les performances du véhicule sont réduites.

Température : la conduite de la trottinette dans un environnement très froid ou très chaud affecte l'autonomie et les performances.

Vitesse et style de conduite : une conduite fluide et constante permet de prolonger l'autonomie. Les accélérations, décélérations et manœuvres continues réduisent considérablement l'autonomie. La vitesse plus basse prolonge l'autonomie.

Entretien : une recharge en temps voulu, un entretien approprié et un contrôle régulier de la pression des pneus augmentent l'autonomie et assurent des performances constantes dans le temps.

Le niveau de charge de la batterie a une incidence sur les performances. Plus le niveau est bas, plus les performances de vitesse sont faibles, surtout en côte.

9. Stockage, entretien et nettoyage



ATTENTION

Si le cadre de la trottinette est sale, nettoyez-le avec un chiffon humide et essoré. Si les taches persistent, appliquez un savon neutre, brossez-les avec une brosse à dents, puis essuyez avec un chiffon humide. Si les composants en plastique présentent des rayures, utilisez du papier de verre ou un autre matériau abrasif pour les éliminer. Ne nettoyez pas le produit avec de l'alcool, de l'essence, de la paraffine ou d'autres solvants chimiques corrosifs et volatils afin d'éviter tout dommage grave. Ne lavez pas le produit avec des jets d'eau à haute pression. Pendant le nettoyage, assurez-vous que le produit est éteint, que le câble de charge est déconnecté et que le bouchon en caoutchouc est fermé car une fuite d'eau pourrait provoquer des chocs électriques ou d'autres problèmes graves. L'infiltration d'eau dans la batterie peut endommager les circuits internes, provoquer un incendie ou une explosion. En cas de doute sur la présence d'une infiltration d'eau dans la batterie, arrêtez immédiatement de l'utiliser et renvoyez-la au SAV ou à votre revendeur pour un contrôle.

Lorsque le produit n'est pas utilisé, rangez-le dans un endroit fermé sec et frais. Ne le rangez pas à l'extérieur ou à l'intérieur de la voiture pendant une période prolongée. Un ensoleillement excessif, une surchauffe et un froid extrême accélèrent le vieillissement des pneus et compromettent la durée de vie à la fois du produit et de la batterie. Ne l'exposez pas à la pluie ou à l'eau, ne l'immergez pas et ne le lavez pas à l'eau.

Vérifiez régulièrement le serrage des différentes pièces boulonnées, notamment les axes des roues, le système de pliage et de transport, le système de direction, le système de freinage, le bon état du cadre, des fourches et de la suspension. Les écrous et toutes les autres fixations autobloquantes peuvent perdre leur efficacité, il est donc nécessaire de vérifier et de resserrer périodiquement ces éléments.

Comme tous les composants mécaniques, ce produit est sujet à l'usure et à de fortes contraintes. Des matériaux et des composants différents peuvent réagir à l'usure ou à la fatigue sous contrainte de différentes manières. Si la durée de vie d'un composant est dépassée, il peut se briser brusquement et causer des blessures au conducteur. Toute fissure, rayure ou changement de couleur dans les zones fortement sollicitées indique que la durée de vie du composant a été atteinte et qu'il doit être remplacé.

N'essayez pas de démonter ou de réparer le produit par vous-même. Le remplacement de tous les composants de la trottinette doit être effectué par le SAV, pour en savoir plus, contactez votre revendeur ou allez sur le site www.jeepurbanemobility.com

10. Configuration appli

Ce produit peut être associé à l'application Jeep e-mobility. L'application permet de contrôler le produit directement depuis le smartphone.



Ouvrir l'application et suivre les instructions du service d'application de référence.

 **ATTENTION**

L'application peut nécessiter différentes autorisations pour son utilisation et son fonctionnement.

La version de l'application a peut-être été mise à jour sur votre service d'applications. Il est recommandé de vérifier constamment les mises à jour de l'application pour découvrir de nouvelles fonctions et de toujours installer la dernière version de l'application sur votre appareil.

Ne pas utiliser le dispositif pendant la conduite.

11. Fiche technique

Informations générales

	2xe ADVENTURER	2xe URBAN CAMOU
Châssis	alliage de magnésium	alliage de magnésium
Suspensions	avant et arrière	avant et arrière
Vitesse	L1 : ≤ 6km/h L2 : ≤ 15km/h L3 : ≤ 20km/h L4 : ≤ 25km/h (vitesse max)	L1 : ≤ 6km/h L2 : ≤ 15km/h L3 : ≤ 20km/h L4 : ≤ 25km/h (vitesse max)
Pente maximum**	18%	26%
Freins	Frein électronique avant et à disque à l'arrière	Frein électronique avant et à disque à l'arrière
Pneus	10" tubeless avant et arrière	10" tubeless avant et arrière
Charge maximum	100 kg	100 kg
Conducteur	Vérifiez la législation en vigueur dans votre pays	
Température de fonctionnement	-5°C/45°C	-5°C/45°C
Niveau de protection	IPX4	IPX4
Durée de charge	environ 7 heures	environ 5 heures
Autonomie**	Jusqu'à 40 km	Jusqu'à 45 km

Système électrique

Moteur	350W sans brosse	500W sans brosse
Écran	3.2" LED	3.2" LED
Batterie	36V 10.4Ah 374Wh	48V 9.6Ah 461Wh
Protection à basse tension	30V	40V
KERS	Oui	Oui
Phares	LED avant et arrière	LED avant et arrière
Fonction	Bluetooth avec application	Bluetooth avec application

Mesures

Poids net	19 kg	19 kg
Poids brut	22,8 kg	22,8 kg
Dimensions produit ouvert	1195 x 473 x 1168mm	1195 x 473 x 1168mm
Dimensions produit fermé	1195 x 473 x 515mm	1195 x 473 x 515mm
Dimensions emballage	1230 x 210 x 535mm	1230 x 210 x 535mm

** Sujet à variations en fonction du poids du conducteur, des conditions de la route et de la température.

12. Résolution des problèmes

Erreur	Cause	Solution
Le moteur ne tourne pas	Problème électrique, présence d'un code d'erreur	Demander l'assistance technique
La roue motrice ne tourne pas	Problème aux freins	Régler les freins. Si le problème persiste, demander l'assistance technique
	Le moteur est bloqué	Vérifiez le bon serrage de la roue, vérifiez qu'elle tourne sans démarrer le véhicule. Si le problème persiste, demander l'assistance technique
Le moteur s'éteint en cours de fonctionnement	Surchauffe du moteur	Arrêtez le véhicule et attendez qu'il refroidisse
	Présence d'un code erreur	Demander l'assistance technique
Une fois le produit rechargé, il ne s'allume pas ou s'éteint après quelques kilomètres.	Batterie endommagée	Demander l'assistance technique
La batterie ne se charge pas ou le produit ne s'allume pas	Problèmes de connexion	Demander l'assistance technique
	La batterie n'est pas connectée (modèles avec batterie amovible)	Vérifier si le connecteur d'alimentation est branché.
	La batterie est déchargée	Chargez la batterie à 100%
	Batterie endommagée	Demander l'assistance technique
	Problèmes au chargeur de batterie	Remplacer le chargeur de batterie

Tableau codes d'erreur

Code d'erreur 2xe ADVENTURER 2xe URBAN CAMOU	Indications	Solution
E01	Protection contre les surcharges de courant	Éteindre votre EDPM (engin de déplacement personnel motorisé), attendre quelques minutes avant de le redémarrer
E02	Protection à basse tension	Recharger la batterie ; si cela ne résout pas le problème, demander l'assistance technique
E03	Protection contre les surtensions	Demander l'assistance technique
E04	Mauvais fonctionnement du moteur	Demander l'assistance technique
E05	Mauvais fonctionnement du MOS de la centrale	Demander l'assistance technique
E06	Mauvais fonctionnement du MOS de la centrale	Demander l'assistance technique
E07	Erreur signal centrale	Demander l'assistance technique
E08	Protection surchauffe	Éteindre votre EDPM (engin de déplacement personnel motorisé), attendre quelques minutes avant de le redémarrer, si le problème persiste, contacter l'assistance technique
E09	Mauvais fonctionnement de l'accélérateur	Demander l'assistance technique
E10	Mauvais fonctionnement du capteur du levier de frein	Demander l'assistance technique
E11	Anomalie de fonctionnement des phares	Demander l'assistance technique
E12	Erreur de communication affichage	Demander l'assistance technique
E13	Anomalie de fonctionnement du bouton de démarrage	Demander l'assistance technique

13. Responsabilité et conditions générales de garantie

Le conducteur assume tous les risques liés à la non-utilisation d'un casque et d'autres équipements de protection. Le conducteur est tenu de respecter les réglementations locales en vigueur concernant l'âge minimum du conducteur, les restrictions sur le type de conducteur autorisé à utiliser le produit, l'utilisation du produit lui-même avant de l'utiliser, et de s'assurer que les réglementations locales en vigueur sont respectées.

Le conducteur est également tenu de maintenir le produit propre et en parfait état d'efficacité et d'entretien, d'effectuer avec diligence les contrôles de sécurité dont il est responsable, comme décrit dans les sections précédentes, et de conserver toute la documentation relative à l'entretien du produit.

En cas de dysfonctionnement du produit dû à des causes non imputables à un comportement incorrect du conducteur, et si vous souhaitez consulter les conditions générales de garantie, veuillez contacter votre revendeur ou consulter le SAV à l'adresse www.jeepurbanemobility.com

La société ne répond pas des dommages provoqués et n'est en aucun cas responsable des dommages causés aux biens ou aux personnes dans les cas où :

- le produit est utilisé de manière incorrecte ou non conforme aux instructions du manuel d'instructions ;
- le produit, suite à l'achat, est altéré ou modifié dans tout ou partie de ses composants.

14. Informations sur l'élimination



ATTENTION

Traitement du dispositif électrique ou électronique en fin de vie (applicable dans tous les pays de l'union européenne et dans d'autres systèmes européens avec système de tri sélectif)

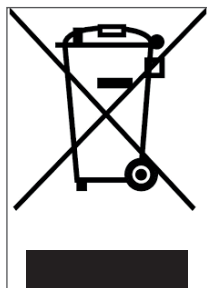

Ce symbole sur le produit ou sur l'emballage indique que le produit ne doit pas être considéré comme un déchet ménager normal ; veuillez plutôt le remettre à un point de collecte approprié pour le recyclage des équipements électriques et électroniques (DEEE).

En vous assurant que ce produit est éliminé correctement, vous contribuerez à éviter les conséquences négatives potentielles pour l'environnement et la santé qui pourraient autrement être causées par une élimination inappropriée. Le recyclage des matériaux permet de conserver les ressources naturelles.

Pour des informations plus détaillées sur le recyclage et l'élimination de ce produit, vous pouvez contacter le service local d'élimination des déchets ou bien le point de vente où vous l'avez acheté.

Dans tous les cas, il faut effectuer l'élimination conformément à la normative en vigueur dans le pays d'achat.

En particulier, les consommateurs sont tenus de ne pas éliminer les DEEE en tant que déchets municipaux, mais doivent participer à la collecte séparée de ce type de déchets par deux modes de livraison :

- Aux Centres de Collecte municipaux (également appelés Eco-emplacements, îlots écologiques), directement ou via les services de collecte des entreprises municipales, là où ils sont disponibles ;
- Après des points de vente de nouveaux appareils électriques et électroniques.

Ici, les DEEE de très petites dimensions (dont le côté le plus long est inférieur à 25 cm) peuvent être livrés gratuitement, tandis que les plus gros peuvent être livrés en mode 1 contre 1, c'est-à-dire en livrant l'ancien produit lorsque vous en achetez un neuf ayant les mêmes fonctions.

En cas d'élimination abusive d'équipements électriques ou électroniques, les sanctions prévues par la législation en vigueur en matière de protection de l'environnement peuvent être appliquées (selon la législation italienne ; veuillez impérativement vous conformer à la réglementation en vigueur dans le pays d'utilisation / d'élimination du véhicule).

Si les DEEE contiennent des piles ou des accumulateurs, ceux-ci doivent être retirés et faire l'objet d'une collecte sélective spécifique.



ATTENTION

Traitement des batteries usagées (applicable dans tous les pays de l'Union européenne et dans d'autres systèmes européens dotés de systèmes de tri sélectif)

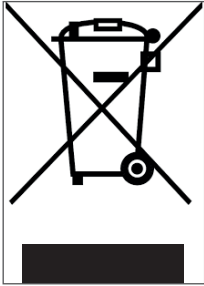

Ce symbole sur le produit ou sur l'emballage indique que la batterie ne doit pas être considérée comme un déchet ménager normal. Sur certains types de batteries, ce symbole peut être utilisé en combinaison avec un symbole chimique.

Les symboles chimiques du mercure (Hg) ou du plomb (Pb) sont ajoutés si la batterie contient plus de 0,0005 % de mercure ou de 0,004 % de plomb.

En vous assurant que les batteries sont éliminées correctement, vous contribuerez à éviter les conséquences négatives potentielles pour l'environnement et la santé qui pourraient autrement être causées par leur mise au rebut inappropriée. Le recyclage des matériaux permet de conserver les ressources naturelles. Dans le cas de produits qui, pour des raisons de sécurité, de performance ou de protection des données, nécessitent une connexion fixe à une pile/batterie interne, celle-ci ne doit être remplacée que par du personnel de maintenance qualifié.

Livrez le produit en fin de vie à des points de collecte adaptés à l'élimination des équipements électriques et électroniques : cela garantit que la batterie à l'intérieur est également traitée correctement.

Pour plus d'informations sur la mise au rebut de la pile-batterie usée ou du produit, vous pouvez contacter le service local pour l'élimination des déchets ou le point de vente où vous l'avez acheté.

Dans tous les cas, il faut effectuer l'élimination conformément à la normative en vigueur dans le pays d'achat.

15. Déclaration de conformité



Declaration of Conformity

M.T. Distribution S.R.L

Address: Via Bargellino 10, 40012 Calderara di Reno (BO), Italy

This declaration of conformity is issued under the sole responsibility of the Manufacturer

Product Brand: Jeep®

Product Model: 2xe ADVENTURER

Description of product: Electric Scooter

Is in conformity with the requirements of the council Directives on the approximation of the laws of the Member States relating:

2006/42/EC Machinery Directive

2014/30/EU Electromagnetic Compatibility Directive

Applicable harmonized standard(s):

Machinery Directive 2006/42/EC Annex I

EN ISO 12100:2010

EN 17128:2020

Factory name: Taizhou Siweiluo Vehicle co., Limited

Factory address: NO.509 Tengyun Road, Jiaojiang District, Taizhou City, Zhejiang, China

Date: 13/12/2021

Technical file available from EU headquarter

Declaration Place: Bologna, Italy

First name and surname: Alessandro Summa

Position: CEO

MT DISTRIBUTION S.R.L

Via Bargellino 10, 40012, Calderara di Reno (BO), Italy

Authorized person: Alessandro Summa

Position: CEO

NOTE:

This declaration of conformity is only applicable to Electric Scooter sold in countries that follow the CE marking directives.

M.T. DISTRIBUTION SRL
Via Bargellino, 10/b/c
40012 CALDERARA DI RENO (BO)
Cod. Fisc. 01133940377
Partita IVA 04133940377



Declaration of Conformity

M.T. Distribution S.R.L

Address: Via Bargellino 10, 40012 Calderara di Reno (BO), Italy

This declaration of conformity is issued under the sole responsibility of the Manufacturer

Product Brand: Jeep®

Product Model: 2xe URBAN CAMOU

Description of product: Electric Scooter

Is in conformity with the requirements of the council Directives on the approximation of the laws of the Member States relating:

2006/42/EC Machinery Directive

2014/30/EU Electromagnetic Compatibility Directive

Applicable harmonized standard(s):

Machinery Directive 2006/42/EC Annex I

EN ISO 12100:2010

EN 17128:2020

Factory name: Taizhou Siweiluo Wehicle co., Limited

Factory address: NO.509 Tengyun Road, Jiaojiang District, Taizhou City, Zhejiang, China

Date: 13/12/2021

Technical file available from EU headquarter

Declaration Place: Bologna, Italy

First name and surname: Alessandro Summa

Position: CEO

MT DISTRIBUTION S.R.L

Via Bargellino 10, 40012, Calderara di Reno (BO), Italy

Authorized person: Alessandro Summa

Position: CEO

NOTE:

This declaration of conformity is only applicable to Electric Scooter sold in countries that follow the CE marking directives.

M.T. DISTRIBUTION SRL
Via Bargellino, 10 b/c
40012 CALDERARA DI RENO (BO)
Cod. Fisc. 01729980403 T.T.
Partita IVA 04729980403

Dieses Handbuch ist für die folgenden Elektroroller gültig:

2xe ADVENTURER

2xe URBAN CAMOU

Benutzerhandbuch

Übersetzung der Originalanweisungen

Vielen Dank, dass Sie sich für dieses Produkt entschieden haben.
Für Informationen, technische Unterstützung, Service und um die
allgemeinen Garantiebedingungen einzusehen, wenden Sie sich bitte an
Ihren Händler oder besuchen Sie www.jeepurbanemobility.com

1. Sicherheitshinweise
2. Verpackungsinhalt und Montage
3. Produktübersicht
4. Laden und Aktivieren des Akkus
5. Informationen zu den Bedienelementen / Bedienpult
6. Kurzanleitung
7. Zusammenklappen und Transportieren
8. Reichweite und Leistung
9. Lagerung, Wartung und Reinigung
10. App-Konfiguration
11. Technisches Datenblatt
12. Abhilfe bei Problemen
13. Haftung und allgemeine Garantiebedingungen
14. Informationen zur Entsorgung
15. Konformitätserklärung

1. Sicherheitshinweise

WICHTIG! Bitte lesen und befolgen Sie die folgenden Anweisungen sorgfältig, bevor Sie das Produkt verwenden. Bewahren Sie dieses Handbuch zur späteren Konsultation oder für weitere Benutzer auf.

Nehmen Sie sich die Zeit, die Grundlagen zu lernen, um schwere Unfälle zu vermeiden, die in den ersten Monaten passieren können. Wenden Sie sich an Ihren Händler, um Unterstützung bei der korrekten Verwendung des Produkts zu erhalten oder um an eine geeignete Schulungseinrichtung verwiesen zu werden.

Das Unternehmen lehnt jede direkte oder indirekte Haftung ab, die sich aus der missbräuchlichen Verwendung des Produkts, der Nichteinhaltung der Verkehrsvorschriften und der Anweisungen in diesem Handbuch, aus Unfällen und Streitigkeiten aufgrund von Nichtbeachtung und illegalen Handlungen ergibt.

Dieses Produkt ist nur für den Freizeitgebrauch bestimmt und sollte nicht für den Personentransport verwendet werden. Es darf nur von einer Person gleichzeitig benutzt werden.

Ändern Sie den Verwendungszweck des Fahrzeugs in keiner Weise. Dieses Produkt ist nicht für Stunts, Wettbewerbe, den Transport von Gegenständen, das Abschleppen anderer Fahrzeuge oder Anhängsel geeignet.

Die maximal zulässige Belastung für das Produkt beträgt:

2xe ADVENTURER	2xe URBAN CAMOU
100kg	100kg

Die empfohlene maximale Fahrergröße beträgt 200 cm.

Informieren Sie sich vor der Verwendung des Produkts über die örtlichen Vorschriften bezüglich des Mindestalters des Fahrers, der Beschränkungen für die Art des Fahrers, der das Produkt verwenden darf, und der Verwendung dieses Produkts, und stellen Sie sicher, dass die örtlichen Vorschriften eingehalten werden.

Der A-bewertete Emissionsschalldruckpegel am Ohr des Fahrers beträgt weniger als 70 dB(A).

Grafische Darstellung von Sicherheitswarnungen

Die folgenden grafischen Symbole werden zur Kennzeichnung von Sicherheitshinweisen in dieser Anleitung verwendet. Sie sollen die Aufmerksamkeit des Lesers/Benutzers auf die richtige und sichere Verwendung des Produkts lenken.



Aufmerksam sein

Hebt die Regeln hervor, die befolgt werden müssen, um Schäden am Produkt zu vermeiden und/oder gefährliche Situationen zu verhindern.



Restrisiken

Weist auf das Vorhandensein von Gefahren hin, die Restrisiken verursachen, auf die der Benutzer achten muss, um Verletzungen oder Sachschäden zu vermeiden.

Allgemeine Warnhinweise



Denken Sie daran, dass Sie auf öffentlichen Plätzen oder im Straßenverkehr auch dann, wenn Sie dieses Handbuch buchstabengetreu befolgen, nicht vor Verletzungen geschützt sind, die durch Verstöße oder unangemessenes Verhalten gegenüber anderen Fahrzeugen, Hindernissen oder Personen verursacht werden. Ein unsachgemäßer Gebrauch des Produkts oder die Nichtbeachtung der Anweisungen in diesem Handbuch kann zu ernsthaften Schäden führen.

Dieses Produkt ist ein Fahrzeug. Je schneller Sie fahren, desto länger ist der Bremsweg. Bei einer Vollbremsung auf rutschigen, schlammigen, nassen oder vereisten Straßen können die Räder durchdrehen und Sie können das Gleichgewicht verlieren. Sie müssen eine angemessene Geschwindigkeit und einen ausreichenden Sicherheitsabstand zu anderen Fahrzeugen oder Fußgängern einhalten. Seien Sie besonders vorsichtig, wenn Sie auf unbekanntem Straßen fahren. Öffnen Sie den Ständer nicht, wenn Sie das Produkt verwenden, da sonst die Gefahr besteht, dass Sie sich schwer verletzen und das Produkt beschädigt wird.

Tragen Sie zu Ihrer eigenen Sicherheit immer einen Helm, Knie- und Ellbogenschützer, um sich vor Stürzen und Verletzungen während der Fahrt mit dem Produkt zu schützen. Wenn Sie das Produkt verleihen, lassen Sie den Fahrer die Sicherheitsausrüstung tragen und erklären Sie ihm die Bedienung des Fahrzeugs. Um Verletzungen zu vermeiden, leihen Sie das Produkt nicht an Personen aus, die nicht wissen, wie man es benutzt. Tragen Sie immer Schuhe, bevor Sie das Produkt verwenden.

Beaufsichtigen Sie Kinder, um sicherzustellen, dass sie nicht mit dem Produkt spielen. Strenge Aufsicht ist erforderlich, wenn das Produkt in der Nähe von Kindern verwendet wird.

Achten Sie beim Fahren des Produkts darauf, dass Sie Kinder und Fußgänger nicht erschrecken. Wenn Sie hinter ihnen überholen, warnen Sie sie und verlangsamen Sie die Geschwindigkeit auf mindestens 6 km/h.

Fahrhinweise und Warnungen

Bedingungen	Angemessene Verwendung	Unsachgemäße Verwendung
Fahrer	Einer	Mehrere Personen, mit Kindern oder Tieren
Sicherheitsausrüstung	Helm, Knieschützer, Ellbogenschützer	Keine Ausrüstung
Kontrolle vor der Fahrt	Überprüfen Sie vor jeder Fahrt die Bremsen und deren Verschleiß, den Reifendruck (der empfohlene Wert steht auf der Seite des Reifens), den Verschleiß der Räder, das Gaspedal und den Ladezustand des Akkus.	Überprüfen Sie das Produkt niemals vor der Fahrt
	Wenn Sie ungewöhnliche Geräusche oder Anomalien feststellen, verwenden Sie das Produkt nicht und wenden Sie sich an Ihren Händler oder den technischen Kundendienst.	Benutzen Sie das Produkt, wenn Sie ungewöhnliche Geräusche oder Anomalien feststellen
Gehen Sie beim Anschieben des Produkts	Nicht beschleunigen Anschieben beim Gehen auf Fußgängerüberwegen In Fußgängerzonen, wenn nicht mit Fußgängermodus ausgestattet (6 km/h) In überfüllten Gebieten	Drücken Sie das Gaspedal Fahren des Fahrzeugs auf Fußgängerüberwegen Fahren des Fahrzeugs in Fußgängerzonen, wenn es nicht mit dem Fußgängermodus ausgestattet ist (6 km/h) Fahren des Fahrzeugs in überfüllten Gebieten
Beim Halten	Die Person, die dieses Produkt fährt, muss in der Lage sein, beide Füße auf den Boden zu stellen und den Lenker in der richtigen Höhe zu halten	Nicht in der Lage sein, das Produkt stationär und im Gleichgewicht zu halten. Sitzen auf dem Produkt während der Fahrt oder im Stehen

Bedingungen	Angemessene Verwendung	Unsachgemäße Verwendung
Fahren unter normalen Bedingungen	Keine vom Lenker herabhängenden Gegenstände	Vom Lenker herabhängende Gegenstände verursachen Instabilität und können das Manövrieren behindern
	Fahren mit beiden Händen am Lenker.	Fahren mit einer Hand oder ohne Hände
	Nicht Verwendung von Geräten wie Telefonen, Smartwatches, Musikgeräten und Kopfhörern	Verwendung von Geräten wie Telefonen, Smartwatches, Musikgeräten und Kopfhörern
	Fahren bequem und sicher mit beiden Füßen auf der Fußstütze	Fahren mit einem oder zwei Füßen von der Plattform Die Positionierung und Konzentrierung von Gewicht auf dem Heckflügel ist verboten.
	Fahren mit Helm und Schutzausrüstung	Fahren ohne Helm und Schutzausrüstung
	Fahren Sie auf leicht zugänglichen, glatten und kompakten Straßen, vermeiden Sie stark befahrene oder überfüllte Gebiete: z. B. eigener Radweg, glatte Pflasterflächen	Fahren auf Autobahnen, Langstreckenstraßen Fahren auf verkehrsreichen Straßen Fahren auf Gehwegen Fahren in überfüllten Gebieten Fahren auf sehr unebenen Straßen Fahren in der Nähe von: Schluchten, Dämmen, Häfen, Meer, Seen und Flüssen
	Einhaltung der örtlichen Vorschriften und Verkehrsregeln	Nichteinhaltung der örtlichen Vorschriften und Verkehrsregeln
	Schauen Sie immer voraus und achten Sie auf alle Hindernisse, Fahrzeuge und Fußgänger in der Nähe	Ablenkungen beim Fahren
	Ändern Sie die Richtung, vergewissern Sie sich, dass Sie gesehen werden, und verringern Sie die Geschwindigkeit In jedem Fall die Flugbahn vorhersehen und die Geschwindigkeit unter Beachtung der Verkehrsregeln und der schwächsten Verkehrsteilnehmer mäßigen Verwenden Sie immer die Richtungsanzeiger, wenn sie auf dem Produkt vorhanden sind	Abrupter Richtungswechsel bei hoher Geschwindigkeit, ohne sich zu vergewissern, dass Sie gesehen werden Gleichzeitiges Bremsen und Wenden macht das Fahrzeug instabil Keine Fahrtrichtungsanzeiger verwenden
	Verlangsamen in Gegenwart von Fußgängern Benutzen des Fußgängermodus in Fußgängerzonen (6 Km/h) Warnen mit der Glocke vor Ihrer Anwesenheit	Beschleunigen oder Beibehalten einer konstanten Geschwindigkeit in Gegenwart von Fußgängern Fahren ohne Fußgängermodus in Fußgängerzonen (6 Km/h) Nicht Warnen mit der Glocke vor Ihrer Anwesenheit

Bedingungen	Angemessene Verwendung	Unsachgemäße Verwendung
Unebenheiten auf der Straße: Fahrbahnschwellen/ Gefälle/rauer Straßenbelag	Fahren mit mäßiger Geschwindigkeit Beugen Sie Ihre Knie leicht, um Stöße besser abzufedern, wenn Sie eine unebene Fläche überqueren.	Fahren mit hoher Geschwindigkeit Beschleunigen über Unebenheiten und Bremsklötze, Herunterfahren von Stufen, Springen über Hindernisse, Treten auf Bürgersteige, starres Fahren.
Verhalten: in Kurven, beim Abwärtsfahren, in Gegenwart von Hindernissen, Fahrzeugen in der Nähe und Fußgängern	Einen sicheren Abstand einhalten Nicht mehr beschleunigen Bremsen und Verlangsamen Fahren mit mäßiger Geschwindigkeit und sicher bremsen Achten auf Türen und andere Hindernisse in der Höhe	Nichtbeachtung des Sicherheitsabstands Beschleunigen Fahren mit hoher Geschwindigkeit, plötzliches Bremsen Fahren unter hohen Hindernissen
Sichtbarkeitsbedingungen	Fahren Sie nur, wenn die Lichtverhältnisse eine sichere Fahrt ermöglichen. Denken Sie daran, bei ungünstigen Lichtverhältnissen (ab einer halben Stunde nach Sonnenuntergang, während der gesamten Dunkelheit und auch tagsüber, wenn die Witterungsbedingungen die Sicht auf die Straße behindern, bei Tunneldurchfahrten) die Beleuchtung des Produkts einzuschalten und eine reflektierende Jacke oder einen reflektierenden Gurt zu tragen.	Fahren Sie bei ungünstigen Lichtverhältnissen mit ausgeschaltetem Licht und ohne eine reflektierende Jacke oder einen reflektierenden Gurt zu tragen.
Wetterbedingungen	Fahren bei optimalen Wetterbedingungen	Fahren unter widrigen Wetterbedingungen: bei Regen, Schnee, Eis oder Schlamm auf der Straße, starkem Wind und Nebel.
Parken	in ausgewiesenen Bereichen, ohne den Verkehr von Fahrzeugen und Fußgängern zu behindern Auf glatten Oberflächen, die Stabilität gewährleisten Schalten Sie das Produkt aus und verwenden Sie immer eine Diebstahlsicherung	Überall, wo der Fahrzeug- und Fußgängerverkehr behindert wird Auf unebenen Flächen und ohne Gewährleistung der Stabilität Einschalten des Produkts, unbeaufsichtigt lassen ohne Diebstahlsicherung

Bedingungen	Angemessene Verwendung	Unsachgemäße Verwendung
Extremsportarten / Akrobatik	NEIN	JA Fahren in der Nähe von: Schluchten, Dämmen, Häfen, Meer, Seen und Flüssen Über Pfützen fahren Rennen mit anderen Fahrzeugen
Einwirkung starker Stöße auf das Produkt	NEIN	JA Werfen von Gegenständen oder Personen, Werfen von Stufen oder aus großer Höhe

Was ist nach einem Sturz zu tun?

Überprüfen Sie, ob der Gasbedienungshebel richtig funktioniert. Beschleunigen und verzögern Sie dazu mehrmals.

Überprüfen Sie immer, ob die Bremsen richtig funktionieren. Steigen Sie dazu vom Produkt ab, schieben Sie das Produkt vorwärts und bremsen Sie, um sicherzustellen, dass es auf die Bedienelemente reagiert.

Stellen Sie sicher, dass alle Rollerkomponenten vorhanden und sicher befestigt sind.

Überprüfen Sie den Reifenverschleiß und den Reifendruck (die empfohlenen Werte finden Sie auf der Reifenflanke).

Überprüfen Sie den Verschleiß der Bremsen und der Kabel.



Die Bremsen können während des Gebrauchs heiß werden. Nach Gebrauch nicht berühren.

2. Verpackungsinhalt und Montage

Das Produkt wird zusammengebaut, der Lenker wird mit den mitgelieferten Schrauben montiert.

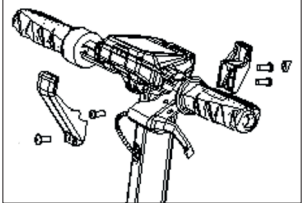
MODELL	REFERENZBILD	IN DER VERPACKUNG	LENKERMONTAGE
2xe ADVENTURER 2xe URBAN CAMOU		Akkuladegerät Ladekabel 4 Schrauben M6 Inbusschlüssel 4 und 5 Adapter zum Aufpumpen der Reifen	

Schritte:

- Nehmen Sie das Produkt aus der Verpackung
 - Öffnen Sie den Ständer und überprüfen Sie die Stabilität des Produkts
 - Öffnen Sie den Lenkervorbau und sichern Sie ihn, indem Sie den Hebel des Verriegelungsmechanismus schließen
 - Verbinden Sie das Netzkabel des Displays mit dem Hauptkabelstrang
 - Montieren Sie den Lenker auf dem Ständer (klemmen Sie die Kabel nicht ein)
 - Ziehen Sie die Schrauben an der Säule mit dem mitgelieferten Schraubenschlüssel fest
- Stellen Sie den Verriegelungsmechanismus der Säule ein*.

MODELL	REFERENZBILD	* EINSTELLUNG
2xe ADVENTURER 2xe URBAN CAMOU		<p>An der Außenseite des Mechanismus befindet sich eine Innensechskantschraube. Wenn der Lenkervorbau nach dem Schließen instabil wird, stellen Sie die Schraube des Mechanismus ein, indem Sie sie nach Bedarf hinein- oder herausdrehen, um die Stabilität des Vorbaus zu erhöhen.</p>

! VORSICHT

Bauen Sie das Produkt richtig zusammen. Wenn Sie bei der Montage Werksfehler, unklare Arbeitsschritte oder Schwierigkeiten bei der Montage oder Einstellung feststellen, fahren Sie das Fahrzeug nicht und wenden Sie sich an Ihren Händler oder besuchen Sie www.jeepurbanemobility.com, um technische Unterstützung zu erhalten.

Verwenden Sie keine nicht vom Hersteller zugelassenen Zubehör- und/oder Zusatzteile.

Halten Sie Kinder von Kunststoffteilen (einschließlich Verpackungsmaterial) und Kleinteilen fern, an denen sie ersticken könnten.

Es ist verboten, das Produkt oder seine Teile in irgendeiner Weise zu modifizieren oder zu verändern, da dies die Effizienz und die Struktur beeinträchtigen und Schäden verursachen könnte. Entfernen Sie alle scharfen Kanten, die durch unsachgemäßen Gebrauch, Bruch oder Beschädigung des Produkts entstanden sind. Wenn Sie werkseitige Mängel, ungewöhnliche Geräusche oder Anomalien feststellen, fahren Sie das Fahrzeug nicht und wenden Sie sich an Ihren Händler oder besuchen Sie www.jeepurbanemobility.com, um technische Unterstützung zu erhalten.

3. Produktübersicht

In Anbetracht der ständigen technologischen Entwicklung behält sich der Hersteller das Recht vor, das Produkt ohne vorherige Ankündigung zu ändern, ohne dass dieses Handbuch automatisch aktualisiert wird.

Für Informationen und um die Überarbeitungen dieses Handbuchs einzusehen, besuchen Sie die Website www.jeepurbanemobility.com

2xe ADVENTURER



2xe URBAN CAMOU



4. Laden und Aktivieren des Akkus

Laden Sie das Produkt bei der ersten Verwendung zu 100% auf. Stellen Sie sicher, dass das Produkt, das Ladegerät und der Ladeanschluss trocken sind.

Anweisungen

Den Ständer öffnen

Schalten Sie den Roller aus

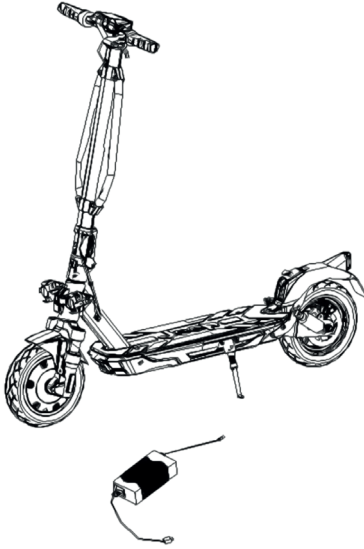
MODELL	REFERENZBILD	ANWEISUNGEN
2xe ADVENTURER		<ul style="list-style-type: none"> - Entfernen Sie die Gummiaabdeckung von der Ladebuchse - Schließen Sie das Ladegerät an den Ladeanschluss und dann an die Steckdose an. - Wenn das Produkt vollständig aufgeladen ist, wechselt das Licht am Ladegerät von rot (Laden) auf grün (Laden abgeschlossen). - Schließen Sie nach dem Laden die Gummiaabdeckung der Ladebuchse - Trennen Sie das Ladegerät von der Steckdose
2xe URBAN CAMOU		

! VORSICHT

Verwenden Sie zum Aufladen dieses Produkts NUR das mitgelieferte Ladegerät

MODELL	BATTERIELADEMODELL	AUSGANGSSPANNUNG	LADEDAUER
2xe ADVENTURER	HVE063-4200150	42V – 1.5A	7 h
2xe URBAN CAMOU	HVE126-5460200	54,6V – 2.0A	5 h

Die Verwendung eines anderen Ladegerätetyps kann das Produkt beschädigen oder andere potenzielle Risiken bergen.

Laden Sie das Produkt niemals unbeaufsichtigt auf. Fahren Sie das Produkt während des Ladevorgangs nicht.

Laden Sie den Akku nach jedem Gebrauch vollständig auf, um seine Lebensdauer zu verlängern. Laden Sie das Produkt nicht sofort nach Gebrauch auf. Lassen Sie das Produkt eine Stunde abkühlen, bevor Sie es wieder aufladen.

Das Produkt sollte nicht über einen längeren Zeitraum aufgeladen werden. Eine Überladung verkürzt die Lebensdauer des Akkus und birgt zusätzliche potenzielle Risiken.

Es ist ratsam, den Akku nicht vollständig zu entladen, um eine Beschädigung des Akkus zu vermeiden.

Der Schaden, der durch ein längeres Nichtaufladen verursacht wird, ist irreversibel und wird nicht von der Garantie abgedeckt. Tritt ein Schaden auf, kann der Akku nicht mehr aufgeladen werden (die Demontage des Akkus durch nicht qualifiziertes Personal ist verboten, da dies zu Stromschlägen, Kurzschlüssen oder sogar größeren Schadensfällen führen kann). Wenn Sie für eine Weile weg sind, z. B. im Urlaub, und Sie das Gerät einer dritten Person anvertrauen, lassen Sie es im teilgeladenen Zustand (20-50% Ladung), nicht voll geladen.

Führen Sie regelmäßig eine Sichtprüfung des Ladegeräts und der Ladekabel durch. Wenn das Ladekabel offensichtliche Schäden aufweist. Verwenden Sie das Ladegerät nicht, um weitere Schäden zu vermeiden, kontaktieren Sie uns bitte für Ersatz.

Akku-Warnungen

Der Akku besteht aus Lithium-Ionen-Zellen und chemischen Elementen, die gesundheits- und umweltgefährdend sind. Verwenden Sie das Produkt nicht, wenn es Gerüche, Substanzen oder übermäßige Hitze abgibt. Werfen Sie das Produkt oder den Akku nicht in den Hausmüll. Der Endverbraucher ist für die Entsorgung von elektrischen und elektronischen Geräten und Akkus gemäß allen geltenden Vorschriften verantwortlich.

Vermeiden Sie die Verwendung gebrauchter, defekter und/oder nicht originaler Batterien anderer Modelle oder Marken.



Lassen Sie den Akku nicht in der Nähe von offen Flammen oder Wärmequellen. Es besteht Brand- und Explosionsgefahr.

Öffnen oder zerlegen Sie den Akku keinesfalls, schlagen Sie nicht auf den Akku und befestigen Sie keine Gegenstände an diesem.

Berühren Sie keine Substanzen, die aus dem Akku auslaufen, da diese gefährliche Stoffe enthält. Achten Sie darauf, dass Kinder oder Tiere den Akku nicht berühren.

Überladen Sie den Akku nicht und schließen Sie ihn nicht kurz. Es besteht Brand- und Explosionsgefahr.

Tauchen Sie den Akku nicht in Wasser, Regen oder andere Flüssigkeiten ein und setzen Sie ihn nicht diesen aus. Setzen Sie den Akku nicht direktem Sonnenlicht, übermäßiger Hitze oder Kälte (lassen Sie das Produkt oder den Akku z. B. nicht über einen längeren Zeitraum in einem Auto im direkten Sonnenlicht liegen), einer Umgebung mit explosiven Gasen oder Flammen aus.

Tragen oder lagern Sie den Akku nicht zusammen mit Metallgegenständen wie Haarnadeln, Halsketten usw. Der Kontakt zwischen Metallgegenständen und Akkukontakten kann Kurzschlüsse verursachen, die zu körperlichen Schäden oder zum Tod führen können.

5. Informationen zu den Bedienelementen / Bedienpult

2xe ADVENTURER / 2xe URBAN CAMOU



Gaspedal (A): Zum Beschleunigen nach unten drücken.

Einschalttaste (B): Drücken Sie diese Taste, um das Produkt ein-/auszuschalten.

Bremshebel (C): Drücken Sie den Hebel zum Bremsen

Geschwindigkeitsstufe ändern: Drücken Sie die Taste (B) 2 Mal, um die gewünschte Stufe zu wählen.

Beleuchtung: Drücken Sie 1 Mal auf den Knopf (B), um sie ein- oder auszuschalten.

Glocke: Drücken Sie die Taste (D) 1 Mal, um sie zu betätigen

MODELL	REFERENZBILD	SYMBOLE
2xe ADVENTURER		<ol style="list-style-type: none"> 1. Batteriestand: Der Batteriestand wird durch 7 Balken angezeigt. 2. Tachometer: Zeigt die aktuelle Geschwindigkeit des Rollers an. 3. ODO: Zurückgelegte Gesamtstrecke. 4. TRIP: Entfernung einer einzelnen Fahrt. 5. Kontrollleuchte für Scheinwerfer. 6. Stufe 1 - Auf dem Display erscheint ECO (bis zu 15 km/h). 7. Stufe 2 - Auf dem Display erscheint D (bis zu 20 km/h). 8. Stufe 3 - Auf dem Display erscheint S+ (bis zu 25 km/h). 9. Bluetooth-Kontrollleuchte: immer eingeschaltet 10. Cruise Control: Beibehalten der Geschwindigkeit. Wird aktiviert, nachdem die gleiche Geschwindigkeit einige Sekunden lang gehalten wurde. Das Display gibt einen kurzen Piepton aus. 11. Fußgängermodus - Geschwindigkeit 6 km/h
2xe URBAN CAMOU		

6. Kurzanleitung

- Laden Sie das Produkt zum ersten Mal zu 100% auf.
- Prüfen Sie den Reifendruck (der empfohlene Wert steht auf der Seite des Reifens). Wenn das Produkt nicht mindestens 60% der angegebenen Kilometer zurücklegt oder in den ersten 3 Monaten der Nutzung nicht die Höchstgeschwindigkeit erreicht, ist es wahrscheinlich, dass die Reifen wieder Luft verloren haben, und der Druck muss wie angegeben wiederhergestellt werden.
- Prüfen und stellen Sie die Bremsen ein.
- Schalten Sie das Display ein.
- Legen Sie das Produkt auf eine ebene Fläche.
- Halten Sie den Lenker mit beiden Händen fest. Steigen Sie mit einem Fuß auf das Trittbrett und benutzen Sie den anderen, um sich leicht Schwung zu geben und zu beschleunigen.



VORSICHT

Null-Start-Funktion: Das Gaspedal schaltet sich ein, sobald die Fahrgeschwindigkeit 3 km/h überschreitet.

Aus Sicherheitsgründen ist das Produkt anfangs so eingestellt, dass ein Losfahren im Stillstand verhindert wird.

- Neigen Sie beim Fahren des Produkts Ihren Körper während einer Kurve in Fahrtrichtung und drehen Sie den Lenker langsam.
- Um das Produkt anzuhalten, lassen Sie den Gashebel los, drücken Sie den Bremshebel
- Um abzusteigen, müssen Sie das Produkt zunächst vollständig absetzen. Das Absteigen vom Produkt während der Fahrt kann zu Verletzungen führen.
- Überprüfen Sie vor jeder Verwendung die Bremsen und deren Verschleiß, den Reifendruck (der empfohlene Wert steht auf der Seite des Reifens), den Verschleiß der Räder, das Gaspedal und den Ladezustand des Akkus.

Einstellen der Bremshebel

2xe ADVENTURER / 2xe URBAN CAMOU	ANWEISUNGEN
	<p>Die Position des Bremshebels kann bei Bedarf durch Herausdrehen der Schraube (A) eingestellt werden. Wenn die Position eingestellt ist, ziehen Sie die Schraube (A) fest.</p>

Einstellung der Bremsen

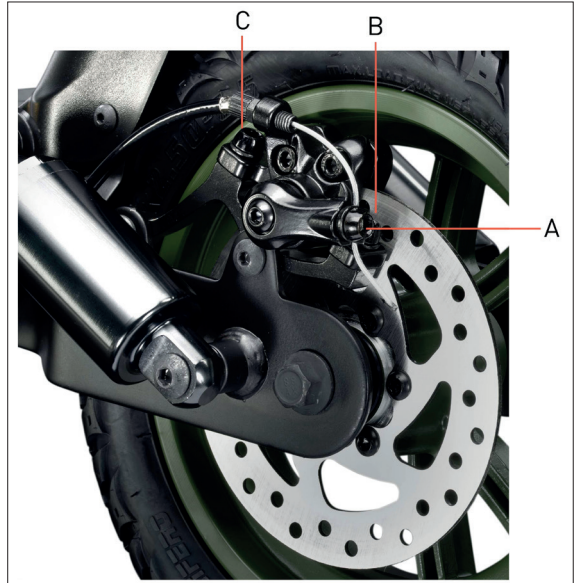
2xe ADVENTURER / 2xe URBAN CAMOU	ANWEISUNGEN
	<p>Wenn die Bremse zu fest oder zu locker ist, lösen Sie die Schraube (A) mit dem Inbusschlüssel, stellen Sie dann den Bremszug ein (kürzen Sie den Bremszug nach oben, wenn er zu fest ist, ziehen Sie den Bremszug nach unten, wenn er zu locker ist) und ziehen Sie dann die Schraube (A) wieder fest.</p> <p>Überprüfen Sie die korrekte Ausrichtung zwischen Bremssattel und Scheibe. Verwenden Sie die Schrauben (B) und (C), um die Position/Ausrichtung auf der Scheibe einzustellen, falls erforderlich.</p>

7. Zusammenklappen und Transportieren

Sicherstellen, dass der Elektroroller ausgeschaltet ist. Halten Sie die Lenkersäule mit der Hand, ziehen Sie den Hebel, klappen Sie die Lenkersäule zur Fußstütze und rasten Sie ein.

2xe ADVENTURER / 2xe URBAN CAMOU

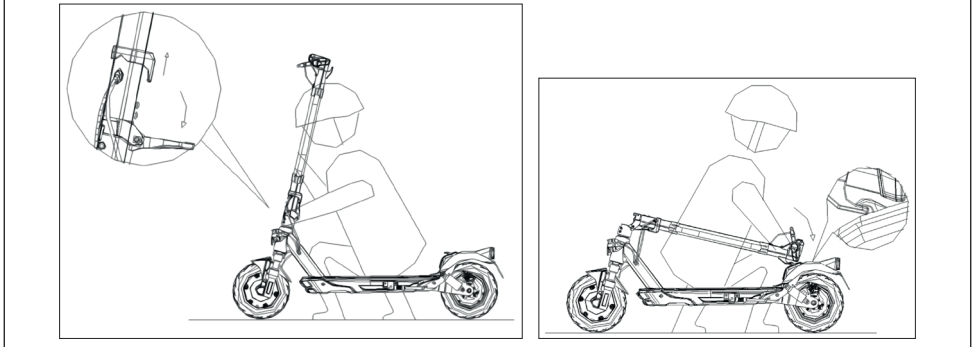

Heben Sie das Rad nach dem Zusammenklappen an, während Sie den Lenkervorbau mit einer oder beiden Händen festhalten.

! VORSICHT

Achten Sie darauf, dass Sie das Produkt während des Transports festhalten. Wenn Sie nicht sicher sind, dass Sie das Gewicht des Produkts halten können, setzen Sie den Transport mit angehobenem Produkt nicht fort. Wenn das Produkt plötzlich fallen gelassen wird, kann es schwere Verletzungen und Schäden verursachen.

8. Reichweite und Leistung

Die maximale Reichweite und Leistung des Fahrzeugs hängt von mehreren Variablen ab:

Gelände: Das Fahren auf glattem Asphalt führt zu einer größeren Reichweite und Leistung als das Fahren auf unebenen Straßen und Steigungen.

Gewicht des Nutzers: Je höher das Gewicht, desto geringer die Reichweite und Leistung des Fahrzeugs.

Temperatur: Das Fahren in einer sehr kalten oder heißen Umgebung beeinträchtigt die Reichweite und die Leistung des Rollers.

Geschwindigkeit und Fahrstil: Ein zügiger und konstanter Fahrtstil erhöht die Autonomie. Kontinuierliches Beschleunigen, Abbremsen und Bedienen reduzieren die Reichweite stark. Die niedrigere Geschwindigkeit verlängert die Autonomie.

Wartung: Rechtzeitiges Nachladen, ordnungsgemäße Wartung und regelmäßiges Prüfen des Reifendrucks erhöhen die Reichweite und sorgen für eine gleichbleibende Leistung über einen längeren Zeitraum.

Der Ladezustand des Akkus wirkt sich auf die Leistung aus. Je niedriger der Ladezustand, desto geringer ist die Geschwindigkeit, insbesondere bei Steigungen.

9. Lagerung, Wartung und Reinigung



Flecken am Rahmen des Produkts wischen Sie mit einem feuchten Tuch ab. Wenn die Flecken bestehen bleiben, tragen Sie eine neutrale Seife auf, bürsten Sie sie mit einer Zahnbürste ab und wischen Sie sie anschließend mit einem feuchten Tuch ab. Wenn Kratzer auf den Kunststoffteilen vorhanden sind, verwenden Sie Sandpapier oder ein anderes abrasives Material, um diese zu entfernen. Reinigen Sie das Produkt nicht mit Alkohol, Benzin, Petroleum oder anderen korrosiven und flüchtigen chemischen Lösungsmitteln. Waschen Sie das Produkt nicht mit einem Hochdruckwasserstrahl. Stellen Sie während der Reinigung sicher, dass das Produkts ausgeschaltet, das Ladekabel abgezogen und die Gummikappe geschlossen ist, da das Eindringen von Wasser Stromschläge oder andere schwerwiegende Probleme verursachen kann. Das Eindringen von Wasser in den Akku kann zu Schäden an internen Schaltkreisen, Brand- oder Explosionsgefahr führen. Wenn Sie der Meinung sind, dass Wasser in den Akku eindringt, stellen Sie die Verwendung desselben sofort ein und senden Sie ihn zur Überprüfung an den Kundendienst des Händlers zurück.

Wenn das Produkt nicht verwendet wird, lagern Sie ihn an einem trockenen und kühlen Ort im Innenbereich. Bewahren Sie es nicht über einen längeren Zeitraum im Freien oder im Auto auf. Übermäßiges Sonnenlicht, Überhitzung und übermäßige Kälte beschleunigen die Alterung der Reifen und beeinträchtigen die Lebensdauer des Produkts und des Akkus. Setzen Sie ihn weder Regen noch Wasser aus, tauchen Sie ihn nicht in Wasser ein und waschen Sie es nicht damit.

Überprüfen Sie regelmäßig die Dichtigkeit der verschiedenen verschraubten Teile, insbesondere der Radachsen, des Klapp- und Tragesystems, der Lenkung, der Bremsanlage, des guten Zustands des Rahmens, der Gabeln und der Federung. Muttern und alle anderen selbstsichernden Verschlüsse können ihre Wirksamkeit verlieren, daher müssen diese Teile regelmäßig überprüft und nachgezogen werden.

Wie alle mechanischen Komponenten unterliegt auch dieses Produkt einem gewissen Verschleiß. Verschiedene Materialien und Bauteile können auf Verschleiß oder Ermüdung unterschiedlich reagieren. Wenn die Lebensdauer eines Bauteils überschritten wird, kann es plötzlich brechen und zu Verletzungen des Leiters führen. Risse, Kratzer oder Farbveränderungen in stark beanspruchten Bereichen deuten darauf hin, dass die Lebensdauer des Bauteils erreicht ist und es ersetzt werden muss.

Versuchen Sie nicht, das Produkt selbst zu zerlegen oder zu reparieren. Der Austausch aller Komponenten des Rollers muss vom technischen Kundendienst durchgeführt werden. Um mehr darüber zu erfahren, wenden Sie sich an Ihren Händler oder besuchen Sie www.jeeurbanemobility.com

10. App-Konfiguration

Dieses Produkt kann mit der Jeep E-Mobility-App kombiniert werden. Mit der App können Sie das Produkt direkt über Ihr Smartphone steuern.



Öffnen Sie die App und folgen Sie den Anweisungen Ihres Referenz-App-Dienstes.

 **VORSICHT**

Für die Nutzung und den Betrieb der App können verschiedene Berechtigungen erforderlich sein.

Möglicherweise wurde die App-Version in Ihrem App-Dienst aktualisiert. Wir empfehlen Ihnen, die App-Updates ständig auf neue Funktionen zu überprüfen und immer die neueste Version der App auf Ihrem Gerät zu installieren.

Verwenden Sie Ihr Gerät nicht während der Fahrt.

11. Technisches Datenblatt

Allgemeine Informationen

	2xe ADVENTURER	2xe URBAN CAMOU
Rahmen	Magnesiumlegierung	Magnesiumlegierung
Federungen	vorne und hinten	vorne und hinten
Geschwindigkeit	L1: ≤ 6km/h L2: ≤ 15km/h L3: ≤ 20km/h L4: ≤ 25km/h (Max Geschwindigkeit)	L1: ≤ 6km/h L2: ≤ 15km/h L3: ≤ 20km/h L4: ≤ 25km/h (Max Geschwindigkeit)
Maximale Gefälle**	18%	26%
Bremsen	Elektronische Bremse vorne und Scheibenbremse hinten	Elektronische Bremse vorne und Scheibenbremse hinten
Reifen	10" Tubeless vorne und hinten	10" Tubeless vorne und hinten
Maximale Last	100kg	100kg
Fahrer	Überprüfen Sie die aktuelle Gesetzgebung in Ihrem Land	
Betriebstemperatur	-5°C / 45°C	-5°C / 45°C
Schutzgrad	IPX4	IPX4
Ladezeit	zirka 7 Stunden	zirka 5 Stunden
Reichweite**	bis 40km	bis 45km

Elektrik		
Motor	350W bürstenlos	500W bürstenlos
Display	3.2" LED	3.2" LED
Batterie	36V 10.4Ah 374Wh	48V 9.6Ah 461Wh
Niederspannungsschutz	30V	40V
KERS	Ja	Ja
Leuchten	LED vorne und hinten	LED vorne und hinten
Funktionen	Bluetooth mit App	Bluetooth mit App
Abmessungen		
Nettogewicht	19kg	19kg
Bruttogewicht	22,8kg	22,8kg
Abmessungen offenes Produkt	1195 x 473 x 1168mm	1195 x 473 x 1168mm
Abmessungen geschlossenes Produkt	1195 x 473 x 515mm	1195 x 473 x 515mm
Abmessungen Packaging	1230 x 210 x 535mm	1230 x 210 x 535mm

** Änderungen abhängig vom Fahrergewicht, den Straßenverhältnissen und der Temperatur.

12. Abhilfe bei Problemen

Fehler	Ursache	Lösung
Der Motor läuft nicht	Elektrisches Problem, Vorhandensein eines Fehlercodes	Technisches Kundendienst anfordern
Antriebsrad dreht sich nicht	Problem mit den Bremsen	Stellen Sie die Bremsen ein; wenn das Problem weiterhin besteht, fordern Sie technisches Kundendienst an
	Der Motor ist blockiert	Prüfen Sie, ob das Rad richtig angezogen ist und ob es sich dreht, ohne dass das Fahrzeug angelassen wird. Wenn das Problem weiterhin besteht, fordern Sie technisches Kundendienst an
Der Motor schaltet sich während der Fahrt aus	Überhitzung des Motors	Halten Sie das Fahrzeug an und warten Sie, bis es abgekühlt ist
	Vorhandensein eines Fehlercodes	Technisches Kundendienst anfordern
Nach dem Aufladen schaltet sich das Produkt nicht ein oder nach einigen Kilometern wieder aus.	Beschädigter Akku	Technisches Kundendienst anfordern
Der Akku lässt sich nicht aufladen oder das Gerät lässt sich nicht einschalten	Anschlussprobleme	Technisches Kundendienst anfordern
	Der Akku ist nicht angeschlossen (Modelle mit herausnehmbarem Akku)	Prüfen Sie, ob der Netzstecker angeschlossen ist.
	Akku entleert	Die Batterie zu 100% aufladen
	Beschädigter Akku	Technisches Kundendienst anfordern
	Probleme mit dem Ladegerät	Ladegerät ersetzen

Tabelle der Fehlercode

Fehlercode 2xe ADVENTURER 2xe URBAN CAMOU	Angaben	Lösung
E01	Überstromschutz	Schalten Sie das Fahrzeug aus und warten Sie einige Minuten, bevor Sie das Fahrzeug wieder starten
E02	Niederspannungsschutz	Laden Sie den Akku wieder auf. Wenn das Problem dadurch nicht behoben wird, wenden Sie sich an den technischen Kundendienst
E03	Überspannungsschutz	Technisches Kundendienst anfordern
E04	Fehlfunktion des Motors	Technisches Kundendienst anfordern
E05	Fehlfunktion MOS des Steuergeräts	Technisches Kundendienst anfordern
E06	Fehlfunktion MOS des Steuergeräts	Technisches Kundendienst anfordern
E07	Fehler Steuergerätsignal	Technisches Kundendienst anfordern
E08	Überhitzungsschutz	Schalten Sie das Fahrzeug aus und warten Sie einige Minuten, bevor Sie das Fahrzeug wieder starten. Wenn das Problem dadurch nicht behoben wird, wenden Sie sich an den technischen Kundendienst
E09	Fehlfunktion des Gashebels	Technisches Kundendienst anfordern
E10	Fehlfunktion des Bremshebel-Sensors	Technisches Kundendienst anfordern
E11	Fehlfunktion der Lichten	Technisches Kundendienst anfordern
E12	Kommunikationsfehler Display	Technisches Kundendienst anfordern
E13	Fehlfunktion der Einschalttaste	Technisches Kundendienst anfordern

13. Haftung und allgemeine Garantiebedingungen

Der Fahrer übernimmt die Verantwortung für alle Risiken im Zusammenhang mit der Nichtbenutzung eines Helms oder einer anderen Schutzausrüstung. Der Fahrer ist verpflichtet, die geltenden örtlichen Vorschriften in Bezug auf das zulässige Mindestalter des Fahrers, die Beschränkungen für die Art des Fahrers, der das Produkt verwenden darf, und die Verwendung des Produkts selbst vor der Verwendung zu beachten und sicherzustellen, dass er die geltenden örtlichen Vorschriften einhält.

Der Fahrer ist außerdem verpflichtet, das Produkt sauber und in einem einwandfreien Leistungs- und Wartungszustand zu halten, die in den vorangegangenen Abschnitten beschriebenen Sicherheitskontrollen, für die er verantwortlich ist, gewissenhaft durchzuführen und alle Unterlagen über die Wartung des Produkts aufzubewahren.

Im Falle einer Fehlfunktion des Produkts, die nicht auf ein Fehlverhalten des Fahrers zurückzuführen ist, und wenn Sie die allgemeinen Garantiebedingungen einsehen möchten, wenden Sie sich bitte an Ihren Händler oder an das Service-Center unter www.jeepurbanemobility.com

Das Unternehmen haftet nicht für Schäden, die in den folgenden Fällen an Sachen oder Personen verursacht werden, und ist in keiner Weise dafür verantwortlich:

- das Produkt unsachgemäß oder nicht in Übereinstimmung mit der Gebrauchsanweisung verwendet wird;
- das Produkt nach dem Kauf ganz oder teilweise verändert oder manipuliert wird.

14. Informationen zur Entsorgung



Behandlung von Elektro- oder Elektronikgeräten am Ende ihrer Lebensdauer (gilt in allen Ländern der Europäischen Union und anderen europäischen Systemen mit getrennter Sammlung)

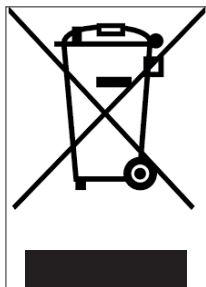

Dieses Symbol auf dem Produkt oder auf der Verpackung weist darauf hin, dass das Produkt nicht als normaler Hausmüll betrachtet werden sollte, sondern an eine geeignete Sammelstelle für das Recycling von Elektro- und Elektronikgeräten (WEEE) geliefert werden sollte.

Indem Sie sicherstellen, dass dieses Produkt ordnungsgemäß entsorgt wird, tragen Sie dazu bei, mögliche negative Folgen für die Umwelt und die Gesundheit zu vermeiden, die andernfalls durch eine unsachgemäße Entsorgung verursacht werden könnten. Das Recycling von Materialien hilft, natürliche Ressourcen zu schonen.

Ausführlichere Informationen zum Recycling und zur Entsorgung dieses Produkts erhalten Sie von Ihrem örtlichen Abfallentsorgungsdienst oder der Verkaufsstelle, bei der Sie das Produkt gekauft haben.

In jedem Fall muss die Entsorgung gemäß der im eigenen Land geltenden Gesetzgebung erfolgen.

Insbesondere sind die Verbraucher verpflichtet, Elektro- und Elektronik-Altgeräte nicht als Haushaltsmüll zu entsorgen, sondern müssen auf zwei Arten an der getrennten Sammlung dieser Art von Abfällen teilnehmen:

- In den städtischen Sammelstellen (auch Öko-Stellplätze, ökologische Inseln genannt), direkt oder über die Sammeldienste der kommunalen Unternehmen, sofern diese verfügbar sind;
- An den Verkaufsstellen für neue elektrische und elektronische Geräte.

An diese Stellen können sehr kleine Elektro- und Elektronik-Altgeräte (mit einer längsten Seite von weniger als 25 cm) kostenlos abgegeben werden, während die größeren im 1-zu-1-Modus geliefert werden können, d.h. durch Entgegennahme des alten Produkts beim Kauf eines neuen, mit gleichen Funktionen.

Im Falle einer illegalen Entsorgung von elektrischen oder elektronischen Geräten können die in den geltenden Umweltschutzgesetzen vorgesehenen Sanktionen verhängt werden (nach italienischem Recht müssen die im Land der Nutzung/Entsorgung des Fahrzeugs geltenden Vorschriften überprüft werden).

Wenn WEEE-Altgeräte Batterien oder Akkumulatoren enthalten, müssen diese entfernt und separat entsorgt werden.

! VORSICHT

Behandlung von Altbatterien (anwendbar in allen Ländern der Europäischen Union und anderen europäischen Systemen mit getrennten Sammelsystemen)

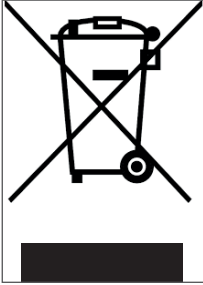

Dieses Symbol auf dem Produkt oder auf der Verpackung weist darauf hin, dass der Akku nicht als normaler Hausmüll betrachtet werden sollte. Bei einigen Batterietypen kann dieses Symbol in Kombination mit einem chemischen Symbol verwendet werden.

Chemische Symbole für Quecksilber (Hg) oder Blei (Pb) werden hinzugefügt, wenn die Akku mehr als 0,0005% Quecksilber oder 0,004% Blei enthält.

Indem Sie sicherstellen, dass die Akkus ordnungsgemäß entsorgt werden, tragen Sie dazu bei, mögliche negative Folgen für die Umwelt und die Gesundheit zu vermeiden, die andernfalls durch eine unsachgemäße Entsorgung verursacht werden könnten. Das Recycling von Materialien hilft, natürliche Ressourcen zu schonen. Bei Produkten, die aus Sicherheits-, Leistungs- oder Datenschutzgründen eine feste Verbindung zu einem internen Akku erfordern, darf dieser nur von qualifiziertem Servicepersonal ersetzt werden.

Geben Sie das Produkt am Ende seiner Lebensdauer an geeigneten Sammelstellen für die Entsorgung von Elektro- und Elektronikgeräten ab: So ist sichergestellt, dass auch der darin befindliche Akku korrekt behandelt wird.

Für nähere Informationen zur Entsorgung des verbrauchten Akkus oder des Produkts wenden Sie sich bitte an den örtlichen Entsorgungsdienst oder an die Verkaufsstelle, bei der Sie den Akku gekauft haben.

In jedem Fall muss die Entsorgung gemäß der im eigenen Land geltenden Gesetzgebung erfolgen.

15. Konformitätserklärung



Declaration of Conformity

M.T. Distribution S.R.L

Address: Via Bargellino 10, 40012 Calderara di Reno (BO), Italy

This declaration of conformity is issued under the sole responsibility of the Manufacturer

Product Brand: Jeep®

Product Model: 2xe ADVENTURER

Description of product: Electric Scooter

Is in conformity with the requirements of the council Directives on the approximation of the laws of the Member States relating:

2006/42/EC Machinery Directive

2014/30/EU Electromagnetic Compatibility Directive

Applicable harmonized standard(s):

Machinery Directive 2006/42/EC Annex I

EN ISO 12100:2010

EN 17128:2020

Factory name: Taizhou Siweiluo Wehicle co., Limited

Factory address: NO.509 Tengyun Road, Jiaojiang District, Taizhou City, Zhejiang, China

Date: 13/12/2021

Technical file available from EU headquarter

Declaration Place: Bologna, Italy

First name and surname: Alessandro Summa

Position: CEO

MT DISTRIBUTION S.R.L

Via Bargellino 10, 40012, Calderara di Reno (BO), Italy

Authorized person: Alessandro Summa

Position: CEO

NOTE:

This declaration of conformity is only applicable to Electric Scooter sold in countries that follow the CE marking directives.

M.T. DISTRIBUTION SRL
Via Bargellino, 10/b/c
40012 CALDERARA DI RENO (BO)
Cod. Fisc. 01723960377
Partita IVA 04



Declaration of Conformity

M.T. Distribution S.R.L

Address: Via Bargellino 10, 40012 Calderara di Reno (BO), Italy

This declaration of conformity is issued under the sole responsibility of the Manufacturer

Product Brand: Jeep®

Product Model: 2xe URBAN CAMOU

Description of product: Electric Scooter

Is in conformity with the requirements of the council Directives on the approximation of the laws of the Member States relating:

2006/42/EC Machinery Directive

2014/30/EU Electromagnetic Compatibility Directive

Applicable harmonized standard(s):

Machinery Directive 2006/42/EC Annex I

EN ISO 12100:2010

EN 17128:2020

Factory name: Taizhou Siweiluo Vehicle co., Limited

Factory address: NO.509 Tengyun Road, Jiaojiang District, Taizhou City, Zhejiang, China

Date: 13/12/2021

Technical file available from EU headquarter

Declaration Place: Bologna, Italy

First name and surname: Alessandro Summa

Position: CEO

MT DISTRIBUTION S.R.L

Via Bargellino 10, 40012, Calderara di Reno (BO), Italy

Authorized person: Alessandro Summa

Position: CEO

NOTE:

This declaration of conformity is only applicable to Electric Scooter sold in countries that follow the CE marking directives.

M.T. DISTRIBUTION SRL
Via Bargellino, 10/b/c
40012 CALDERARA DI RENO (BO)
Cod. Fisc. 01177990367
Partita IVA 04

Tłumaczenie to dotyczy poniższych hulajnóg elektrycznych:

2xe ADVENTURER

2xe URBAN CAMOU

Instrukcja obsługi

Tłumaczenie oryginalnych instrukcji z języka włoskiego

Dziękujemy za wybranie naszego produktu.

Aby uzyskać informacje, wsparcie techniczne, pomoc i zapoznać się z ogólnymi warunkami gwarancji, skontaktuj się ze sprzedawcą lub odwiedź stronę internetową www.jeepurbanemobility.com

Spis treści

1. Instrukcje bezpieczeństwa
2. Zawartość opakowania i montaż
3. Opis części produktu
4. Ładowanie i aktywacja akumulatora
5. Informacje dotyczące sterowników / Panelu sterowania
6. Instrukcje użytkowania
7. Składanie hulajnogi i transport
8. Zasięg i wydajność
9. Przechowywanie, konserwacja i czyszczenie
10. Konfiguracja aplikacji
11. Dokumentacja techniczna
12. Rozwiązywanie problemów
13. Odpowiedzialność i ogólne warunki gwarancji
14. Usuwanie odpadów
15. Deklaracja zgodności

1. Instrukcje bezpieczeństwa

WAŻNE! Przed rozpoczęciem korzystania z produktu dokładnie zapoznaj się z treścią instrukcji obsługi. Zachowaj instrukcję do wglądu w przyszłości lub dla innych użytkowników.

Poświęć trochę czasu na zapoznanie się z podstawami użytkowania, aby uniknąć poważnych wypadków, do których może dojść w ciągu pierwszych kilku miesięcy. Skontaktuj się ze sprzedawcą, aby uzyskać odpowiednie wsparcie w zakresie prawidłowego użytkowania produktu lub dane kontaktowe do stosownych ośrodków szkoleniowych.

Firma zrzeka się wszelkiej odpowiedzialności, bezpośredniej lub pośredniej, wynikającej z niewłaściwego użytkowania produktu, braku stosowania się zarówno do przepisów ruchu drogowego, jak i do wskazówek zawartych w niniejszej instrukcji obsługi, wypadków i sporów spowodowanych nieprzestrzeganiem przepisów oraz działań niezgodnych z prawem.

Produkt przeznaczony jest wyłącznie do użytku rekreacyjnego i nie można używać go do przewożenia pasażerów. Nie może z niego korzystać jednocześnie więcej niż jedna osoba.

Nie należy w żaden sposób zmieniać przeznaczenia pojazdu, produkt ten nie jest odpowiedni do wykonywania akrobacji, wyścigów, transportowania przedmiotów, holowania innych pojazdów lub przystawek.

Maksymalne dopuszczalne obciążenie produktu to:

2xe ADVENTURER	2xe URBAN CAMOU
100 kg	100 kg

Maksymalna sugerowana wysokość kierowcy to 200 cm.

Przed użyciem tego typu produktu sprawdź obowiązujące lokalne przepisy w odniesieniu do minimalnego wieku dozwolonego dla kierującego hulajnogą, ograniczenia dotyczące typu kierowców, którzy mogą korzystać z produktu oraz upewnij się, że postępujesz zgodnie lokalnymi przepisami.

Poziom ciśnienia akustycznego emisji według krzywej słyszenia A przy uchu kierowcy jest niższy niż 70 dB(A).

Reprezentacja graficzna ostrzeżeń bezpieczeństwa

W niniejszej instrukcji informacje dotyczące bezpieczeństwa zostały oznaczone za pomocą następujących symboli graficznych. Ich zadaniem jest przyciągnięcie uwagi czytelnika / użytkownika, aby prawidłowo i bezpiecznie korzystać z produktu.



Zwróć uwagę

Zwraca uwagę na zasady, których należy przestrzegać, aby nie uszkodzić produktu i/lub zapobiec występowaniu niebezpiecznych sytuacji.



Ryzyko resztkowe

Wskazuje na obecność zagrożeń, które wywołują ryzyka resztkowe i wobec których użytkownik musi zachować ostrożność, aby uniknąć obrażeń ciała lub szkód na mieniu.

Ostrzeżenia ogólne



Należy pamiętać, że w miejscu publicznym lub na drodze, nawet jeśli postępuje się zgodnie z niniejszą instrukcją obsługi, nie jest się odpornym na obrażenia będące skutkiem naruszeń lub nieodpowiednim zachowaniem wobec innych pojazdów, przeszkód lub osób. Niewłaściwe użytkowanie produktu lub brak przestrzegania zaleceń zawartych w niniejszej instrukcji obsługi może spowodować poważne uszkodzenia.

Niniejszy produkt to pojazd. Im szybciej jedziemy, tym dłuższa jest droga hamowania. Nagłe hamowanie na śliskich, błotnistych, mokrych lub oblodzonych drogach może spowodować ślizganie się kół i utratę równowagi. Należy zachować odpowiednią prędkość i bezpieczną odległość od pieszych i/lub innych pojazdów. Zachowaj szczególną ostrożność podczas jazdy po nieznanymi drogach. Nie otwieraj stopki podczas używania produktu, gdyż grozi to poważnymi obrażeniami ciała i uszkodzeniem produktu.

Dla własnego bezpieczeństwa w czasie jazdy zawsze noś kask i ochraniacze kolan i łokci, aby uchronić się przed ewentualnymi upadkami i urazami. Jeśli pożyczasz produkt innej osobie, poproś kierowcę o założenie sprzętu ochronnego i wyjaśnij mu, jak należy obsługiwać pojazd. Aby uniknąć obrażeń, nie pożyczaj produktu osobom, które nie potrafią z niego korzystać. Podczas używania produktu noś zawsze buty.

Nadzorować dzieci, aby nie bawiły się produktem. Należy zapewnić ścisły nadzór w przypadku używania produktu w obecności dzieci.

Podczas prowadzenia produktu należy uważać, aby nie przestraszyć dzieci i pieszych. Zbliżając się do pieszych od tyłu, należy uprzedzić ich i zwolnić do minimalnej prędkości 6 km/h.

Instrukcje i ostrzeżenia dotyczące stylu jazdy

Warunki	Właściwe zastosowanie	Niewłaściwe użytkowanie
Kierowcy	Jeden	Kilka osób, z dziećmi lub zwierzętami
Sprzęt ochronny	Kask, ochraniacze kolan, ochraniacze łokci	Brak sprzętu
Kontrola przed jazdą	Przed każdym użyciem skontroluj hamulce i stan ich zużycia, sprawdź ciśnienie w oponach (zalecana wartość podana jest na boku opony), zużycie kół, manetkę przyspieszenia i stan naładowania akumulatora.	Brak kontroli produktu przed jazdą
	Jeśli pojawią się jakiegokolwiek nietypowe odgłosy lub nieprawidłowości, nie używaj produktu i skontaktuj się ze sprzedawcą lub Serwisem Pomocy technicznej.	Używanie produktu w obecności odgłosów lub nieprawidłowości
Prowadzenie produktu podczas spaceru	Nie wciskaj manetki przyspieszenia	Naciskanie manetki przyspieszenia
	Prowadź pojazd obok siebie podczas przechodzenia przez przejście dla pieszych	Przejeżdżanie pojazdem przez przejścia dla pieszych
	W strefach dla pieszych, jeśli nie posiada trybu pieszego (6 km/h)	Jeżdżenie pojazdem w strefach dla pieszych, jeśli nie posiada trybu pieszego (6 km/h)
	W zatoczonych obszarach	Jeżdżenie pojazdem w zatoczonych obszarach
Po zatrzymaniu się	Osoba prowadząca produkt musi być w stanie z łatwością postawić obie stopy na ziemi, trzymając kierownicę na odpowiedniej wysokości	Nie być w stanie utrzymać produktu w sposób stabilny i zrównoważony. Siedzieć na produkcie podczas jazdy lub stania w miejscu

Warunki	Właściwe zastosowanie	Niewłaściwe użytkowanie
Jazda w normalnych warunkach	Kierownica bez zawieszonych przedmiotów	Przedmioty zawieszane na kierownicy prowadzą do utraty stabilności i mogą przeszkadzać podczas manewrów
	Jazda z trzymaniem obu rąk na kierownicy. Nieużywanie urządzeń takich jak telefony, smartwatche, odtwarzacze muzyki, słuchawki douszne	Jazda z użyciem jednej ręki lub bez użycia rąk Używanie urządzeń takich jak telefony, smartwatche, odtwarzacze muzyki, słuchawki douszne
	Wygodne i bezpieczne prowadzenie pojazdu z obiema stopami na podeście	Prowadzenie pojazdu z jedną lub dwoma stopami poza podeście Zakaz przenoszenia i koncentrowania ciężaru na tylnym błotniku.
	Jazda z użyciem kasku i sprzętu ochronnego	Jazda bez użycia kasku i sprzętu ochronnego
	Jeździć po łatwo dostępnych, gładkich i utwardzonych drogach, unikać obszarów o dużym natężeniu ruchu drogowego i pieszego: np. dedykowana ścieżka rowerowa, powierzchnie z gładką powierzchnią	Jazda po autostradzie, drogach dalekobieżnych Jazda po ruchliwych drogach Jazda po chodnikach Jazda w zatłoczonych obszarach Jazda po bardzo nierównych drogach Jazda w pobliżu: rowów, zboczy, portów, morza, jezior i rzek
	Przestrzeganie lokalnych przepisów i zasad ruchu drogowego	Nieprzestrzeganie obowiązujących przepisów i zasad ruchu drogowego
	Patrzeć zawsze przed siebie i uważanie na wszystkie przeszkody, pojazdy i pieszych w pobliżu	Rozpraszanie się podczas jazdy
	Zmiana kierunku, po upewnieniu się, że jesteśmy widoczni i zmniejszając prędkość W każdym przypadku należy przewidzieć trasę i zmniejszyć prędkość, przestrzegając przepisów ruchu drogowego i osoby najbardziej narażone na wypadki Używanie kierunkowskazów, jeśli przewidziano je w produkcie	Gwałtowna zmiana kierunku jazdy przy dużej prędkości, bez upewnienia się, że jest się widzianym Jednoczesne hamowanie i skręcanie powoduje niestabilność pojazdu Nieużywanie kierunkowskazów
	Zwolnienie w obecności pieszych Używanie trybu pieszego w strefach dla pieszych (6 km/h) Upředzanie o swojej obecności za pomocą dzwonka	Przyspieszanie lub utrzymywanie stałej prędkości w obecności pieszych Jazda bez użycia trybu pieszego w strefach dla pieszych (6 km/h) Brak ostrzegania o swojej obecności za pomocą dzwonka

Warunki	Właściwe zastosowanie	Niewłaściwe użytkowanie
Nierówne warunki drogowe: progi zwalniające/ stopnie/nierówna nawierzchnia drogi	Jazda z umiarkowaną prędkością Lekko ugiąć kolana, aby lepiej amortyzować wstrząsy podczas pokonywania nierównej powierzchni.	Jazda z dużą prędkością Przyspieszanie po przejechaniu progów zwalniających i rowów, schodzenie po schodach, przeskakiwanie przez przeszkody, wjeżdżanie na chodniki, sztywna jazda.
Zachowanie: na zakrętach, zjazdach, w obecności przeszkód, pobliskich pojazdów i pieszych	Zachować bezpieczną odległość Nie przyspieszać Przyhamować i zwolnić Jazda z umiarkowaną prędkością i bezpieczne hamowanie Zwracanie uwagi na bramy i inne przeszkody na wysokości	Nieprzestrzeganie bezpiecznego odstępu Przyspieszanie Jazda z dużą prędkością, nagłe hamowanie Przejeżdżanie pod przeszkodami na wysokości
Warunki widoczności	Używaj e-hulajnogi tylko wtedy, gdy światło jest wystarczające do bezpiecznej jazdy. Podczas jazdy w trudnych warunkach oświetleniowych (pół godziny po zachodzie słońca, przez cały okres ciemności, a także w ciągu dnia, jeśli warunki atmosferyczne uniemożliwiają widoczność drogi, podczas jazdy w tunelach) należy pamiętać o włączeniu świateł produktu oraz o założeniu kamizelki lub szelek odblaskowych.	Jazda w trudnych warunkach oświetleniowych z wyłączonymi światłami i bez założonej kamizelki odblaskowej lub szelek.
Warunki pogodowe	Jazda w optymalnych warunkach pogodowych	Prowadzenie pojazdu w trudnych warunkach: podczas deszczu, opadów śniegu, w obecności lodu lub błota na drodze, silnego wiatru, w przypadku mgły.
Parkowanie	W wyznaczonych miejscach, bez utrudniania ruchu pojazdów i pieszych Na gładkich powierzchniach, zapewniając stabilność Wyłączyć produkt i używać zawsze urządzenia zabezpieczającego przed kradzieżą	W dowolnym miejscu, utrudniając ruch pojazdów i pieszych Na nierównych powierzchniach i bez zapewnienia stabilności Pozostawiać włączony produkt bez nadzoru, bez urządzenia zabezpieczającego przed kradzieżą

Warunki	Właściwe zastosowanie	Niewłaściwe użytkowanie
Uprawianie sportów ekstremalnych/akrobacji	NIE	TAK Jazda w pobliżu: rowów, zboczy, portów, morza, jezior i rzek Przejeżdżanie przez kałuże Ściganie się z innymi pojazdami
Narażanie produktu na silne zderzenia	NIE	TAK rzucanie na rzeczy lub osoby, zrzucanie ze schodów lub z wysokości

Co robić po upadku:

Sprawdzić, czy manetka przyspieszenia działa prawidłowo. W tym celu kilka razy przyspieszyć i zwolnić.

Zawsze sprawdzać, czy hamulce działają prawidłowo. W tym celu zejść z produktu, popchnąć go do przodu i zahamować, aby upewnić się, że reaguje na polecenia.

Sprawdź, czy wszystkie elementy pojazdu znajdują się na swoim miejscu i są stabilnie zamocowane.

Sprawdzić stan zużycia i ciśnienie w oponach (sprawdzić zalecane wartości z boku opony).

Sprawdź zużycie hamulców i linek.



Hamulce mogą się nagrzewać podczas użytkowania. Nie dotykać po użyciu.

2. Zawartość opakowania i montaż

Produkt zmontowany, kierownicę należy zamontować za pomocą odpowiednich śrub zawartych w opakowaniu.

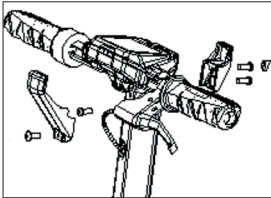
MODEL	OBRAZ ODNIESIENIA	W PAKOWANIU	MONTAŻ KIEROWNICY
2xe ADVENTURER 2xe URBAN CAMOU		ładowarka kabel do ładowania 4 śruby M6 klucz imbusowy 4 i 5 Adapter do pompowania opon	

Sekwencja:

- Wyjąć produkt z opakowania
- Otworzyć stopkę i sprawdzić stabilność produktu
- Otworzyć drążek kierownicy i przymocować go, zamykając dźwignię mechanizmu zamykającego
- Podłączyć kabel zasilający wyświetlacza do głównego okablowania
- Zamontować kierownicę na drążku (nie ścisnąć linek)
- Dokręcić śruby na drążku za pomocą dostarczonego klucza
- Wyregulować mechanizm zamykający drążek*.

MODEL	OBRAZ ODNIESIENIA	* REGULACJA
2xe ADVENTURER		Na zewnątrz mechanizmu znajduje się śruba z gniazdem sześciokątnym. Jeśli drążek kierownicy nie jest zbyt stabilny po zamknięciu, należy go wyregulować śrubą mechanizmu, dokręcając lub odkręcając tylko na tyle, aby zwiększyć stabilność drążka.
2xe URBAN CAMOU		

! UWAGA

Prawidłowo złożyć produkt. Jeśli podczas montażu zauważy się jakiegokolwiek wady fabryczne, niewystarczająco zrozumiałe kroki procedury lub trudności w montażu lub regulacji, nie używać pojazdu i skontaktować się ze sprzedawcą lub odwiedzić stronę www.jeepurbanemobility.com w celu uzyskania pomocy technicznej.

Używać tylko akcesoriów i/lub dodatkowych części zatwierdzonych przez producenta.

Trzymać dzieci z dala od plastikowych części (w tym materiałów opakowaniowych) i małych części, które mogą spowodować uduszenie.

Nie wolno w jakikolwiek sposób modyfikować ani przerabiać produktu lub jego części, gdyż może to niekorzystnie wpłynąć na wydajność, konstrukcję oraz spowodować uszkodzenia. Usunąć wszelkie ostre krawędzie spowodowane niewłaściwym użytkowaniem, pęknięciem lub uszkodzeniem produktu. W przypadku wykrycia jakichkolwiek wad fabrycznych, nietypowych odgłosów lub innych nieprawidłowości, nie używać pojazdu i skontaktować się ze sprzedawcą lub odwiedzić stronę www.jeepurbanemobility.com w celu uzyskania pomocy technicznej.

3. Opis części produktu

Ze względu na stały postęp technologiczny producent zastrzega sobie prawo do wprowadzania zmian w produkcie bez uprzedzenia i bez automatycznej aktualizacji niniejszej instrukcji.

Aby uzyskać więcej informacji i zapoznać się z najnowszą wersją niniejszej instrukcji, należy odwiedzić stronę internetową www.jeepurbanemobility.com

2xe ADVENTURER



2xe URBAN CAMOU



4. Ładowanie i aktywacja akumulatora

Przed pierwszym użyciem, naładować akumulator do pełna. Upewnić się, że produkt, ładowarka i port ładowania są suche.

Instrukcje

Otworzyć stopkę

Wyłączyć hulajnogę

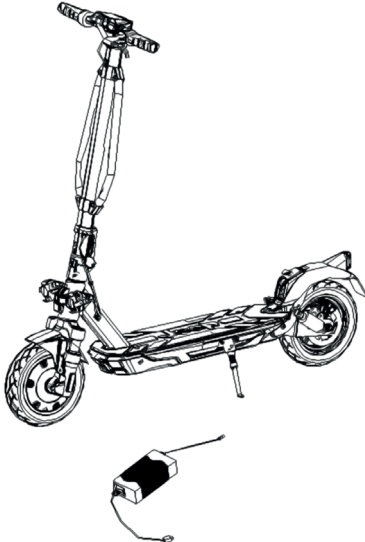
MODEL	OBRAZ ODNIESIENIA	INSTRUKCJE
2xe ADVENTURER		<ul style="list-style-type: none">- Zdjąć gumową zaślepkę z gniazda ładowania- Podłączyć ładowarkę do portu ładowania, a następnie do gniazdko elektrycznego.- Czerwona dioda na ładowarce (wskazująca proces ładowania) zmieni kolor na zielony (ładowanie zakończone), gdy produkt będzie w pełni naładowany.- Po zakończeniu ładowania ponownie zakryć port ładowania gumową zaślepką- Odłączyć ładowarkę od gniazdko sieciowego
2xe URBAN CAMOU		

 **UWAGA**

Do ładowania produktu używaj **WYŁĄCZNIE** oryginalnej ładowarki

MODEL	MODEL ŁADOWARKI	NAPIĘCIE WYJŚCIOWE	CZAS ŁADOWANIA
2xe ADVENTURER	HVE063-4200150	42V – 1,5A	7 h
2xe URBAN CAMOU	HVE126-5460200	54,6V – 2,0A	5 h

Użycie ładowarki innego typu może spowodować uszkodzenie produktu lub stwarzać inne potencjalne zagrożenia.

Nigdy nie ładuj urządzenia pozbawionego nadzoru. Nie używać produktu podczas ładowania.

Po każdym użyciu należy całkowicie naładować akumulator, aby przedłużyć jego żywotność. Nie należy ładować produktu bezpośrednio po użyciu. Pozostawić produkt do ochłodzenia na jedną godzinę, a następnie naładować.

Produktu nie należy ładować przez zbyt długi czas. Przeładowanie akumulatora skraca jego żywotność i stwarza inne potencjalne zagrożenia.

Zaleca się, aby nie używać pojazdu aż do całkowitego rozładowania akumulatora, aby uniknąć jego uszkodzenia.

Uszkodzenia spowodowane długotrwałym brakiem ładowania są nieodwracalne i nie są objęte ograniczoną gwarancją. Po wystąpieniu uszkodzenia akumulatora nie można ponownie naładować (zabrania się demontowania akumulatora przez personel niewykwalifikowany, ponieważ może to spowodować porażenie prądem, zwarcie lub nawet poważne zdarzenia zagrażające bezpieczeństwu). Jeśli z powodu dłuższej nieobecności, np. wyjazd na wakacje, powierza się urządzenie innym osobom, należy zostawić je naładowane tylko częściowo (20-50% naładowania), nie w pełni.

Regularnie sprawdzać wzrokowo ładowarkę i jej kable. Jeśli kabel ładowarki wykazuje widoczne uszkodzenia, nie używać ładowarki, aby uniknąć dalszych uszkodzeń. Prosimy o kontakt z producentem w celu wymiany.

Ostrzeżenia dotyczące akumulatora

Akumulator składa się z ogniw litowo-jonowych i z substancji chemicznych szkodliwych dla środowiska i zdrowia człowieka. Nie używaj produktu, jeśli wydziela on nietypowy zapach lub nadmierne ciepło. Nie utylizuj produktu lub akumulatora razem z odpadami z gospodarstwa domowego. Użytkownik końcowy jest odpowiedzialny za utylizację urządzeń elektrycznych i elektronicznych oraz akumulatorów zgodnie ze wszystkimi obowiązującymi przepisami.

Nie używaj akumulatorów zużytych, uszkodzonych i/lub nieoryginalnych, innych modeli lub marek.



Nie należy pozostawiać akumulatora w pobliżu ognia lub źródeł ciepła. Zagrożenie pożarem i wybuchem.

Nie wolno otwierać ani demontować akumulatora, narażać na uderzenia, rzucać nim, przebiegać ani przyklejać do niego żadnych przedmiotów.

Nie dotykać żadnych substancji wyciekających z akumulatora, ponieważ zawierają one substancje niebezpieczne. Nie pozwalać, aby dzieci lub zwierzęta dotykały akumulatora.

Nie ładować nadmiernie lub dopuszczać do zwarcia w akumulatorze. Zagrożenie pożarem i wybuchem.

Nie zanurzać akumulatora w wodzie ani nie narażać go na kontakt z wodą czy innymi płynami. Nie narażać akumulatora na bezpośrednie działanie promieni słonecznych, nadmiernego ciepła lub zimna (np. nie pozostawiać produktu lub akumulatora w samochodzie wystawionym na bezpośrednie działanie promieni słonecznych przez dłuższy czas), w środowisku zawierającym gazy wybuchowe lub płomienie.

Nie przenosić ani nie przechowywać akumulatora razem z metalowymi przedmiotami, takimi jak spinki do włosów, naszyjniki itp. Kontakt metalowych przedmiotów ze stykami akumulatora może spowodować zwarcia prowadzące do obrażeń ciała lub śmierci.

6. Instrukcje użytkowania

- Przed pierwszym użyciem, naładować akumulator do pełna.
- Sprawdzić ciśnienie w oponach (patrz zalecane wartości z boku opony). W przypadku, gdy produkt nie przejedzie co najmniej 60% przewidzianych kilometrów lub w ciągu pierwszych 3 miesięcy używania nie osiągnie prędkości maksymalnej, mogło dojść do spadku ciśnienia w oponach, należy je napompować, aby przywrócić wartość ciśnienia wskazaną w instrukcji.
- Sprawdzić i wyregulować hamulce.
- Włączyć wyświetlacz.
- Ustawić produkt na płaskiej powierzchni.
- Mocno trzymać kierownicę obiema rękami. Wejść na podest jedną nogą, drugą lekko się odepchnąć i przyspieszyć.



Funkcja Zero Start: manetka przyspieszenia zaczyna działać, gdy prędkość jazdy do przodu przekroczy 3 km/h.

Ze względów bezpieczeństwa produkt został fabrycznie skonfigurowany, aby uniemożliwić start z miejsca.

- Prowadząc produkt, podczas skręcania przechylaj ciało w kierunku jazdy i powoli skręcaj kierownicą.
- Aby zatrzymać produkt, zwolnij manetkę przyspieszenia i naciśnij dźwignię hamulca
- Przed zejściem z produktu, należy go całkowicie zatrzymać. Schodzenie z produktu podczas jazdy, może spowodować obrażenia.
- Przed każdym użyciem skontroluj hamulce i stan ich zużycia, sprawdź ciśnienie w oponach (zalecana wartość podana jest na boku opony), zużycie kół, manetkę przyspieszenia i stan naładowania akumulatora.

Regulacja dźwigni hamulców

2xe ADVENTURER / 2xe URBAN CAMOU	INSTRUKCJE
	<p>W razie potrzeby można wyregulować pozycję dźwigni hamulca, odkręcając śrubę (A). Po wyregulowaniu pozycji dokręć śrubę (A).</p>

Regulacja hamulców

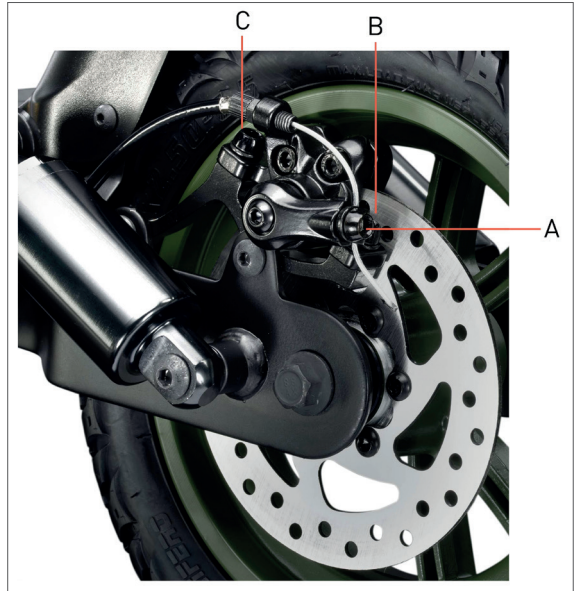
2xe ADVENTURER / 2xe URBAN CAMOU	INSTRUKCJE
	<p>Jeśli hamulec jest zbyt ciasny lub zbyt luźny, użyj klucza imbusowego, aby poluzować śrubę (A), a następnie dostosuj linkę hamulca (jeśli jest zbyt ciasna, skróć linkę hamulca pociągając do góry, jeśli jest zbyt luźna, pociągnij linkę hamulca do dołu) i ponownie dokręć śrubę (A).</p> <p>Sprawdź poprawne wyrównanie pomiędzy szczęką hamulca a tarczą. Użyj śrub (B) i (C), aby w razie potrzeby wyregulować pozycję / wyrównanie na tarczy.</p>

7. Składanie hulajnogii i transport

Upewnić się, że hulajnoga elektryczna jest wyłączona. Przytrzymaj drążek kierownicy jedną ręką, pociągnij za dźwignię, złoż drążek kierownicy w kierunku podestu i zaczeo go.

2xe ADVENTURER / 2xe URBAN CAMOU

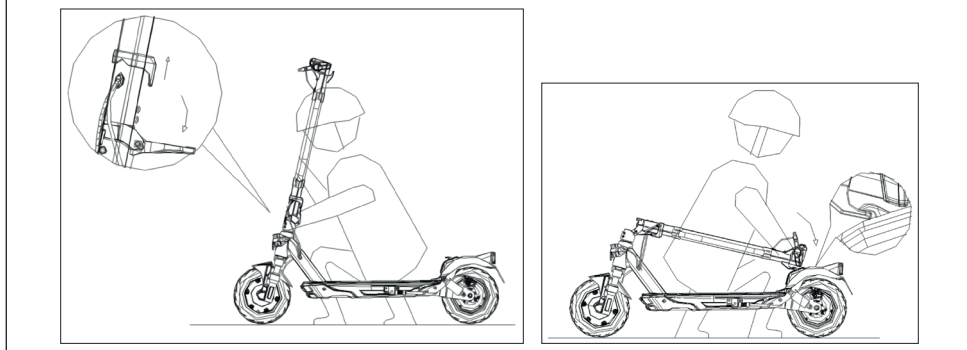

Po złożeniu, zawsze przenoś hulajnogę trzymając drążek kierownicy jedną lub obiema rękami.



UWAGA

Należy upewnić się, czy produkt jest dobrze zabezpieczony podczas transportu. Jeśli nie jest się pewnym, czy jest się w stanie utrzymać wagę produktu, nie należy kontynuować transportu z uniesionym produktem. Nagłe upuszczenie produktu może doprowadzić do poważnych obrażeń, jak i do uszkodzenia samego produktu.

8. Zasięg i wydajność

Maksymalny zasięg i wydajność zależą od kilku zmiennych:

Nawierzchnia: jazda po gładkiej nawierzchni pozwala pokonać większą odległość w porównaniu do jazdy po nierównych drogach i wzniesieniach.

Waga użytkownika: im większa jest masa ciała użytkownika, tym krótsza będzie przejechana odległość niewymagająca doładowania pojazdu.

Temperatura: zbyt niska lub zbyt wysoka temperatura otoczenia ma wpływ na zasięg jazdy hulajnogii.

Prędkość i styl jazdy: płynna i stabilna jazda umożliwia wydłużenie zasięgu pojazdu. Ciągłe przyspieszanie, zwalnianie i manewrowanie istotnie zmniejszają zasięg pojazdu. Niższa prędkość jazdy umożliwia wydłużenie autonomii pojazdu.

Konserwacja: regularne ładowanie akumulatora, prawidłowa konserwacja i systematyczna kontrola ciśnienia w oponach zwiększają zasięg produktu i zapewniają stałą wydajność w czasie.

Poziom naładowania akumulatora wpływa na wydajność, im niższy poziom naładowania, tym niższa będzie prędkość, zwłaszcza na wzniesieniach.

9. Przechowywanie, konserwacja i czyszczenie



UWAGA

W przypadku zauważenia plam na korpusie produktu oczyścić je wilgotną szmatką. Jeśli plamy nie schodzą, nałożyć na zabrudzone miejsca nieco łagodnego mydła i szczoteczką do zębów usunąć plamy, po czym wytrzeć wilgotną szmatką. W przypadku zarysowań na komponentach z tworzyw sztucznych, w celu ich usunięcia użyć papieru lub innego materiału ściernego. Aby uniknąć poważnych uszkodzeń, nie czyścić hulaingni alkoholem, benzyną, naftą ani innymi żrącymi lub lotnymi rozpuszczalnikami chemicznymi. Nie myć produktu przy użyciu strumienia wody pod wysokim ciśnieniem. Podczas czyszczenia produkt powinien być wyłączony, kabel zasilacza powinien być odłączony, a gumowa zaślepka powinna być zamknięta, ponieważ dostanie się wody do środka grozi porażeniem elektrycznym lub innymi poważnymi problemami. Dostanie się wody do wnętrza akumulatora może spowodować uszkodzenie obwodów wewnętrznych, pożar lub wybuch. W przypadku wystąpienia wątpliwości związanych z przeniknięciem wody do wnętrza akumulatora, należy natychmiast zaprzestać używania i przekazać go do punktu pomocy technicznej lub do sprzedawcy w celu wykonania kontroli.

Nieużywany produkt należy przechowywać w suchym i chłodnym pomieszczeniu. Nie pozostawiać go na zewnątrz przez długi czas. Nadmierne oddziaływanie światła słonecznego, przegrzanie i zbyt niskie temperatury przyspieszają starzenie się opon i negatywnie wpływają na żywotności zarówno produktu, jak i akumulatora. Nie narażaj jej na działanie deszczu lub wody, ani nie zanurzaj i nie myj wodą.

Regularnie sprawdzać dokręcenie poszczególnych przykręcanych, części, w szczególności osi kół, mechanizmu składania i przenoszenia, układu kierowniczego, układu hamulcowego, dobry stan ramy, widelców i zawieszęń. Nakrętki i wszystkie inne łączniki samozaciskowe mogą stracić swoją skuteczność, dlatego konieczne jest okresowe sprawdzanie i dokręcanie tych elementów.

Jak wszystkie elementy mechaniczne, produkt ten poddawany jest dużym obciążeniom i ulega zużyciu. Poszczególne materiały i komponenty mogą w różny sposób reagować na zużycie lub zmęczenie naprężeniowe. W przypadku przekroczenia żywotności elementu, może on ulec nagłemu pęknięciu, powodując obrażenia kierowcy. Wszelkie pęknięcia, zarysowania lub przebarwienia w miejscach poddawanych dużym obciążeniom wskazują, że okres żywotności elementu został osiągnięty i należy go wymienić.

Nie należy podejmować prób samodzielnego demontażu lub naprawy produktu. Wymianą wszystkich elementów hulaingni powinien zająć się punkt serwisowy. Aby uzyskać więcej informacji należy skontaktować się ze sprzedawcą lub odwiedzić stronę internetową www.jeepurbanemobility.com

10. Konfiguracja aplikacji

Ten produkt można połączyć z aplikacją Jeep e-mobility. Aplikacja do kontroli produktu bezpośrednio z poziomu twojego smartfona.



Otwórz aplikację i postępuj zgodnie z instrukcjami sklepu z aplikacjami.



Aplikacja może wymagać różnych uprawnień niezbędnych do korzystania i działania samej aplikacji.

Wersja aplikacji mogła zostać zaktualizowana w Twoim sklepie z aplikacjami. Często sprawdzaj dostępność aktualizacji aplikacji, aby korzystać z nowych funkcji i zawsze mieć zainstalowaną najnowszą wersję aplikacji na swoim urządzeniu.

Nie używaj urządzenia podczas jazdy.

11. Dokumentacja techniczna

Informacje ogólne

	2xe ADVENTURER	2xe URBAN CAMOU
Rama	stop magnezu	stop magnezu
Zawieszenia	przednie i tylne	przednie i tylne
Prędkość	L1: ≤ 6km/h L2: ≤ 15km/h L3: ≤ 20km/h L4: ≤ 25km/h (maksymalna prędkość)	L1: ≤ 6km/h L2: ≤ 15km/h L3: ≤ 20km/h L4: ≤ 25km/h (maksymalna prędkość)
Maksymalne nachylenie	18%	26%
Hamulce	Elektroniczny hamulec tarczowy przedni i tylny	Elektroniczny hamulec tarczowy przedni i tylny
Opony	10" przednie i tylne bezdętkowe	10" przednie i tylne bezdętkowe
Maksymalne obciążenie	100 kg	100 kg
Kierowca	Sprawdź przepisy obowiązujące w Twoim kraju	
Temperatura pracy	-5°C / 45°C	-5°C / 45°C
Stopień ochrony	IPX4	IPX4
Czas ładowania	około 7 godzin	około 5 godzin
Zasięg	do 40km	do 45km

System elektryczny		
Silnik	Bezszcotkowy 350W	Bezszcotkowy 500W
Wyświetlacz	3.2" dioda LED	3.2" dioda LED
Akumulator	36V 10.4Ah 374Wh	48V 9.6Ah 461Wh
Zabezpieczenie przed niskim napięciem	30V	40V
KERS	Tak	Tak
Światła	LED tylny i przedni	LED tylny i przedni
Funkcja	Bluetooth poprzez aplikację	Bluetooth poprzez aplikację
Wymiary		
Waga netto	19 kg	19 kg
Waga brutto	22,8 kg	22,8 kg
Wymiary produktu po otwarciu	1195 x 473 x 1168mm	1195 x 473 x 1168mm
Wymiary produktu po zamknięciu	1195 x 473 x 515mm	1195 x 473 x 515mm
Wymiary opakowania	1230 x 210 x 535mm	1230 x 210 x 535mm

** może ulegać zmianie w zależności od wagi kierowcy, warunków drogowych i temperatury.

12. Rozwiązywanie problemów

Błąd	Przyczyna	Rozwiązanie
Silnik nie działa	Problem elektryczny, obecność kodu błędu	Poproś o pomoc techniczną
Koło napędowe nie obraca się	Problem z hamowaniem Silnik jest zablokowany	Wyregulować hamulce, jeśli problem będzie się powtarzał, poproś o pomoc techniczną Sprawdzić poprawność dokręcenia koła, sprawdzić, czy koło obraca się bez uruchamiania pojazdu. Jeśli problem będzie się powtarzał, poproś o pomoc techniczną
Silnik się wyłącza w czasie funkcjonowania	Przegrzanie silnika Obecność kodu błędu	Zatrzymać pojazd i poczekać, aż silnik się schłodzi Poproś o pomoc techniczną
Produkt po naładowaniu nie włącza się lub wyłącza po kilku km.	Akumulator uległ uszkodzeniu	Poproś o pomoc techniczną
Akumulator nie ładuje się lub produkt nie włącza się	Problemy z połączeniem Akumulator nie jest podłączony (modele z wyjmowanym akumulatorem) Akumulator jest rozładowany Akumulator uległ uszkodzeniu Problemy z ładowarką	Poproś o pomoc techniczną Sprawdzić, czy złącze zasilania jest podłączone. Naładować akumulator do poziomu 100% Poproś o pomoc techniczną Wymień ładowarkę

Tabela kodów błędów

Kod błędu 2xe ADVENTURER 2xe URBAN CAMOU	Wskazania	Rozwiązanie
E01	Zabezpieczenie przetężeniowe	Wyłączyć pojazd, odczekać kilka minut przed jego ponownym uruchomieniem
E02	Zabezpieczenie przed niskim napięciem	Załaduj akumulator, jeśli nie rozwiąże to problemu, poproś o pomoc techniczną
E03	Ochrona przed przepięciami	Poproś o pomoc techniczną
E04	Uszkodzenie silnika	Poproś o pomoc techniczną
E05	Uszkodzenie MOS jednostki sterującej	Poproś o pomoc techniczną
E06	Uszkodzenie MOS jednostki sterującej	Poproś o pomoc techniczną
E07	Błąd sygnału centralki	Poproś o pomoc techniczną
E08	Zabezpieczenie przed przegrzaniem	Wyłączyć pojazd, odczekać kilka minut przed jego ponownym uruchomieniem, w przeciwnym razie skontaktować się z działem pomocy technicznej
E09	Uszkodzenie manetki przyspieszenia	Poproś o pomoc techniczną
E10	Uszkodzenie czujnika dźwigni hamulca	Poproś o pomoc techniczną
E11	Wadliwe działanie świateł	Poproś o pomoc techniczną
E12	Błąd komunikacji wyświetlacza	Poproś o pomoc techniczną
E13	Wadliwe działanie przycisku włączenia	Poproś o pomoc techniczną

13. Odpowiedzialność i ogólne warunki gwarancji

Kierowca bierze na siebie całe ryzyko związane z brakiem kasku lub innego wyposażenia ochronnego. Kierowca jest zobowiązany do przestrzegania obowiązujących lokalnych przepisów dotyczących minimalnego wieku dozwolonego dla kierowcy hulajnogi, ograniczeń dla typu kierowców, którzy mogą korzystać z produktu oraz użytkowania samego produktu, ponadto powinien się upewnić, że są one zgodne z lokalnymi przepisami.

Kierowca jest również zobowiązany do utrzymywania produktu w czystości oraz w nienagannym stanie sprawności i konserwacji, do sumiennego przeprowadzania kontroli bezpieczeństwa, za które jest odpowiedzialny, zgodnie z opisem w poprzednich punktach oraz do przechowywania wszelkiej dokumentacji dotyczącej konserwacji produktu.

W przypadku wadliwego działania produktu z przyczyn niezależnych od nieprawidłowego zachowania użytkownika i jeśli chce się zapoznać się z ogólnymi warunkami gwarancji, należy skontaktować się ze swoim sprzedawcą lub z punktem pomocy technicznej na stronie internetowej www.jeepurbanemobility.com

Firma uchyła się od odpowiedzialności za jakiegokolwiek szkody na mieniu lub osobach, w przypadku gdy:

- produkt jest używany w sposób niewłaściwy lub niezgodny ze wskazaniami podanymi w instrukcji obsługi;
- po nabyciu, wszystkie lub niektóre komponenty produktu zostaną zmanipulowane lub zmodyfikowane.

14. Usuwanie odpadów

! UWAGA

Postępowanie z odpadami elektrycznymi i elektronicznymi po zakończeniu okresu eksploatacji (dotyczy wszystkich państw członkowskich i innych systemów europejskich, w których przewidziano zbiórkę selektywną)

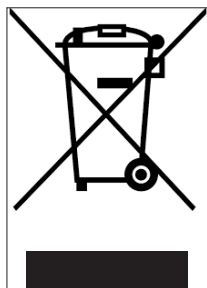

Ten symbol umieszczony na produkcie lub na opakowaniu oznacza, że produktu nie wolno usuwać wraz z odpadami z gospodarstwa domowego, lecz należy go przekazać do odpowiedniego punktu zbiórki w celu poddania recyklingowi wraz ze sprzętem elektrycznym i elektronicznym (WEEE).

Zapewniając prawidłową utylizację tego produktu, pomożesz zapobiec potencjalnym negatywnym skutkom dla środowiska i zdrowia, które mogłyby spowodować jego niewłaściwa utylizacja. Recykling materiałów pomaga chronić zasoby naturalne.

Aby uzyskać więcej szczegółowych informacji na temat recyklingu i utylizacji tego produktu, można skontaktować się z lokalnym zakładem utylizacji odpadów lub punktem sprzedaży, w którym produkt został zakupiony.

W każdym przypadku należy utylizować zgodnie z przepisami obowiązującymi w kraju zakupu.

W szczególności, konsumentom nie wolno usuwać produktów elektrycznych i elektronicznych razem z odpadami z gospodarstwa domowego, powinni przekazywać je do selektywnej zbiórki tego typu odpadów na dwa różne sposoby:

- Bezpośrednio, w miejskich punktach zbiórki (zwanymi również wyspami ekologicznymi) lub, pośrednio, w punktach zbiórki będących pod zarządem gminy (jeśli takie istnieją);
- do punktów sprzedaży nowego sprzętu elektrycznego i elektronicznego.

Do tych punktów można oddać bezpłatnie najmniejszy ZSEE (o najdłuższym boku krótszym niż 25 cm), natomiast większy ZSEE można oddawać na zasadzie 1 za 1, tzn. oddanie starego produktu przy zakupie nowego o tych samych właściwościach.

W przypadku nielegalnej utylizacji sprzętu elektrycznego lub elektronicznego mogą zostać zastosowane kary przewidziane przez obowiązujące przepisy dotyczące ochrony środowiska (dotyczy prawa włoskiego, należy się zapoznać z przepisami obowiązującymi w kraju, w którym pojazd był użytkowany/będzie utylizowany).

Jeśli elektroodpady zawierają baterie lub akumulatory, muszą być one usunięte i poddane selektywnej zbiórce odpadów.

! UWAGA

Postępowanie ze zużytymi bateriami/akumulatorami (dotyczy wszystkich krajów Unii Europejskiej i innych systemów europejskich, w których przewidziano zbiórkę selektywną)

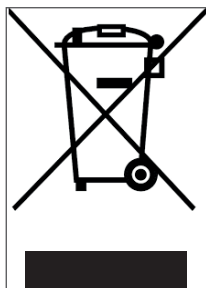

Ten symbol na produkcie lub opakowaniu oznacza, że baterii/akumulatora nie wolno usuwać wraz z odpadami z gospodarstwa domowego. Na niektórych rodzajach akumulatorów ten symbol może być używany w połączeniu z symbolem pierwiastka chemicznego.

Symbole chemiczne rtęci (Hg) lub ołowiu (Pb) są dodawane w przypadku, gdy akumulator zawiera więcej niż 0,0005% rtęci lub 0,004% ołowiu.

Zapewniając prawidłową utylizację baterii lub akumulatorów, pomożesz zapobiec potencjalnym negatywnym skutkom dla środowiska i zdrowia, które mogłyby spowodować ich niewłaściwa utylizacja. Recykling materiałów pomaga chronić zasoby naturalne. W przypadku produktów, które ze względów bezpieczeństwa, sprawności lub ochrony danych wymagają stałego podłączenia do wewnętrznej baterii lub akumulatora, jego wymiana może być wykonana wyłącznie przez wykwalifikowany personel serwisowy.

Produkt, po zakończeniu okresu żywotności, przekazać do autoryzowanych punktów zbiórki zużytego sprzętu elektrycznego i elektronicznego: zapewnia to prawidłową utylizację akumulatora.

Aby uzyskać szczegółowe informacje na temat sposobu utylizacji zużytej baterii, akumulatora lub produktu, należy skontaktować się z lokalnym zakładem utylizacji odpadów lub punktem sprzedaży, w którym zakupiono produkt.

W każdym przypadku należy utylizować zgodnie z przepisami obowiązującymi w kraju zakupu.



Declaration of Conformity

M.T. Distribution S.R.L

Address: Via Bargellino 10, 40012 Calderara di Reno (BO), Italy

This declaration of conformity is issued under the sole responsibility of the Manufacturer

Product Brand: Jeep®

Product Model: 2xe ADVENTURER

Description of product: Electric Scooter

Is in conformity with the requirements of the council Directives on the approximation of the laws of the Member States relating:

2006/42/EC Machinery Directive

2014/30/EU Electromagnetic Compatibility Directive

Applicable harmonized standard(s):

Machinery Directive 2006/42/EC Annex I

EN ISO 12100:2010

EN 17128:2020

Factory name: Taizhou Siweiluo Vehicle co., Limited

Factory address: NO.509 Tengyun Road, Jiaojiang District, Taizhou City, Zhejiang, China

Date: 13/12/2021

Technical file available from EU headquarter

Declaration Place: Bologna, Italy

First name and surname: Alessandro Summa

Position: CEO

MT DISTRIBUTION S.R.L

Via Bargellino 10, 40012, Calderara di Reno (BO), Italy

Authorized person: Alessandro Summa

Position: CEO

NOTE:

This declaration of conformity is only applicable to Electric Scooter sold in countries that follow the CE marking directives.

M.T. DISTRIBUTION SRL
Via Bargellino, 10/b/c
40012 CALDERARA DI RENO (BO)
Cod. Fisc. 01133940377
Partita IVA 04133940377



Declaration of Conformity

M.T. Distribution S.R.L

Address: Via Bargellino 10, 40012 Calderara di Reno (BO), Italy

This declaration of conformity is issued under the sole responsibility of the Manufacturer

Product Brand: Jeep®

Product Model: 2xe URBAN CAMOU

Description of product: Electric Scooter

Is in conformity with the requirements of the council Directives on the approximation of the laws of the Member States relating:

2006/42/EC Machinery Directive

2014/30/EU Electromagnetic Compatibility Directive

Applicable harmonized standard(s):

Machinery Directive 2006/42/EC Annex I

EN ISO 12100:2010

EN 17128:2020

Factory name: Taizhou Siweiluo Wehicle co., Limited

Factory address: NO.509 Tengyun Road, Jiaojiang District, Taizhou City, Zhejiang, China

Date: 13/12/2021

Technical file available from EU headquarter

Declaration Place: Bologna, Italy

First name and surname: Alessandro Summa

Position: CEO

MT DISTRIBUTION S.R.L

Via Bargellino 10, 40012, Calderara di Reno (BO), Italy

Authorized person: Alessandro Summa

Position: CEO

NOTE:

This declaration of conformity is only applicable to Electric Scooter sold in countries that follow the CE marking directives.

M.T. DISTRIBUTION SRL
Via Bargellino, 10 b/c
40012 CALDERARA DI RENO (BO)
Cod. Fisc. 01723990408 T.T.
Partita IVA 04723990408

Tato příručka platí pro následující elektrické koloběžky:

2xe ADVENTURER

2xe URBAN CAMOU

Návod k použití

Překlad původního návodu

Děkujeme, že jste si vybrali tento výrobek.

Informace, technickou podporu, asistenci a všeobecné záruční podmínky získáte u svého prodejce nebo na internetové adrese www.jeepurbanemobility.com

1. Bezpečnostní pokyny
2. Obsah balení a sestavení
3. Popisný přehled výrobku
4. Nabíjení a aktivace baterie
5. Informace o ovladačích/Ovládací panel
6. Rychlonávod
7. Složení a přeprava
8. Autonomie a výkon
9. Úschova, údržba a čištění
10. Konfigurace aplikace
11. Technický list
12. Řešení problémů
13. Odpovědnost a obecné záruční podmínky
14. Informace o likvidaci
15. Prohlášení o shodě

1. Bezpečnostní pokyny

DŮLEŽITÉ! Před použitím výrobku si pečlivě přečtěte a dodržujte následující pokyny. Tento návod si uložte pro budoucí použití nebo pro nové uživatele.

Věnujte čas osvojení si základů praxe, abyste se vyhnuli vážným nehodám, ke kterým může dojít v prvních měsících. Obratě se na svého prodejce, který vám poradí, jak výrobek správně používat, nebo vás odkáže na kompetentní školicí organizaci.

Společnost odmítá jakoukoli přímou nebo nepřímou odpovědnost vyplývající z nesprávného používání výrobku, nedodržení silničních předpisů i pokynů v tomto návodu, nehod a sporů způsobených nedodržením předpisů a nezákonným jednáním.

Tento výrobek musí být používán pro rekreační účely a nesmí být používán pro přepravu osob. Nemůže ji používat více než jedna osoba najednou.

Nijak neměňte zamýšlené použití vozidla, tento výrobek není vhodný pro kaskadérské kousky, soutěže, přepravu předmětů, tažení jiných vozidel nebo přídavných zařízení.

Maximální povolené zatížení výrobku je:

2xe ADVENTURER	2xe URBAN CAMOU
100 kg	100 kg

Maximální doporučená výška řidiče je 200 cm.

Před použitím výrobku si ověřte místní předpisy týkající se minimálního věku řidiče, omezení typu řidiče, který smí výrobek používat, a použití samotného výrobku a dbejte na dodržování místních předpisů.

Hladina emisního akustického tlaku A u ucha řidiče je nižší než 70 dB(A).

Grafická podoba bezpečnostních upozornění

Pro identifikaci bezpečnostních hlášení v tomto návodu se používají následující grafické symboly. Jejich účelem je upozornit čtenáře/uživatele na správné a bezpečné používání výrobku.



Dávejte pozor

Upozorňuje na pravidla, která je třeba dodržovat, aby nedošlo k poškození výrobku a/nebo aby se předešlo nebezpečným situacím.



Zbytková rizika

Upozorňuje na přítomnost nebezpečí, která způsobují zbytková rizika, jimž musí uživatel věnovat pozornost, aby se vyhnul zranění nebo hmotným škodám.

Všeobecná upozornění



Je důležité mít na paměti, že pokud se nacházíte na veřejném místě nebo na silnici, nejste ani při doslovném dodržování tohoto návodu chráněni před zraněním způsobeným porušením předpisů nebo nevhodným chováním vůči jiným vozidlům, překážkám nebo osobám. Nesprávné použití výrobku nebo nedodržení pokynů uvedených v tomto návodu může mít za následek vážné poškození.

Tento výrobek je vozidlem. Čím rychleji jedete, tím delší je brzdná dráha. Nouzové brzdění na kluzké, blátivé, mokré nebo zledovatělé vozovce může způsobit protáčení kol a ztrátu rovnováhy. Je nutné dodržovat přiměřenou rychlost a bezpečný odstup od ostatních vozidel nebo chodců. Při jízdě po neznámých silnicích dbejte zvýšené opatrnosti. Při používání výrobku neotvírejte stojánek, hrozí nebezpečí vážného zranění osob a poškození výrobku.

V zájmu vlastní bezpečnosti vždy používejte: přilbu, chrániče kolen a loktů, které chrání před pády a zraněními při jízdě na výrobku. Při půjčování výrobku požádejte řidiče, aby si nasadil bezpečnostní vybavení, a vysvětlete mu, jak se vozidlo ovládá. Abyste předešli zranění, nepůjčujte výrobek osobám, které s ním neumějí zacházet. Před použitím výrobku si vždy obujte boty.

Dohlédněte na děti, aby si s výrobkem nehrály. Pokud je výrobek používán dětmi nebo v jejich blízkosti, je nutný přísný dohled.

Při jízdě na výrobku dbejte na to, abyste nevydělili děti a chodce. Když za nimi projíždíte, upozorněte je a zpomalte na minimální rychlost 6 km/h.

Pokyny a upozornění týkající se chování řidiče

Podmínky	Vhodné použití	Nevhodné použití
Řidiči	Jeden	Více osob, s dětmi nebo zvířaty
Bezpečnostní výbava	Přilba, chrániče kolen a loktů	Žádná výbava
Kontrola před jízdou	Před každým použitím zkontrolujte brzdy a jejich opotřebení, tlak v pneumatikách (doporučená hodnota je uvedena na boku pneumatiky), opotřebení kol, akcelerátor a stav nabití baterie.	Neprovedení kontroly výrobku před jízdou
	Pokud zaznamenáte neobvyklé zvuky nebo anomálie, výrobek nepoužívejte a kontaktujte svého prodejce nebo technický servis.	Používání výrobku za přítomnosti zvuků a anomálií
Chůze s tlačáním výrobku	Bez zrychlování Tlačení při přecházení přechodu pro chodce V pěších zónách, pokud nejste vybaveni režimem chodce (6 km/h) V přelidněných prostorách	Stisknutí akcelerátoru Jízda na vozidle po přechodech pro chodce Jízda na vozidle v pěších zónách, pokud nejste vybaveni režimem chodce (6 km/h) Jízda na vozidle v přelidněných prostorách
V zastavené poloze	Osoba řídící tento výrobek musí být schopna snadno položit obě nohy na zem a zároveň držet říditka ve správné výšce	Neschopnost udržet výrobek zastavený a v rovnováze. Sedat si na výrobek v chodu nebo zastavený

Podmínky	Vhodné použití	Nevhodné použití
Jízda za normálních podmínek	Bez předmětů zavěšených na řídítkách	Předměty visící z řídítek způsobují nestabilitu a mohou překážet při manévrování
	Jízda s oběma rukama na řídítkách. Nepoužívání zařízení, jako jsou telefony, chytré hodinky, hudební přehrávače, sluchátka	Řízení jen jednou rukou nebo bez použití rukou Používání zařízení, jako jsou telefony, chytré hodinky, hudební přehrávače, sluchátka
	Jízda s oběma chodidly na plošině pohodlným a bezpečným způsobem	Jízda s jednou nebo dvěma nohama mimo plošinu Je zakázáno umisťovat a soustřeďovat váhu na zadní blatník.
	Jízda s přilbou a ochranným vybavením	Jízda bez přilby a ochranného vybavení
	Jízda po snadno přístupných, hladkých a kompaktních silnicích, vyhýbejte se místům s hustým provozem nebo přeplněným oblastem: např. vyhrazená cyklostezka, hladký zpevněný povrch	Jízda po dálnici, na dálkových silnicích Jízda po frekventovaných silnicích Jízda po chodnicích Jízda v přeplněných oblastech Jízda po velmi poškozených cestách Jízda v blízkosti: roklí, srázů, přístavů, moře, jezer a řek
	Dodržování místních předpisů a pravidel silničního provozu	Nedodržování platných předpisů a silničního zákona
	Neustálé hledění vpřed a dávání pozor na všechny překážky, vozidla a blízké chodce	Rozptylování se během jízdy
	Změna směru po ujištění se, že vás ostatní viděli, a zpomalení V každém případě předvídání vlastní trajektorie a snížení rychlosti a respektování pravidel silničního provozu a zranitelných osob Používání ukazatelů směru, pokud jsou na výrobku namontovány	Náhlá změna směru ve vysoké rychlosti, aniž byste se ujistili, že vás ostatní viděli Současné brzdění a zatáčení způsobuje nestabilitu vozidla Nepoužívání ukazatelů směru
	Zpomalení v přítomnosti chodců Používání režimu chodce v pěších zónách (6 km/h) Upozornění na svou přítomnost pomocí zvonku	Zrychlování nebo udržování konstantní rychlosti v přítomnosti chodců Jízda bez použití režimu chodce v pěších zónách (6 km/h) Neupozornění na svou přítomnost pomocí zvonku

Podmínky	Vhodné použití	Nevhodné použití
Nerovnoměrný stav vozovky: rychlostní hrboly/výškové nerovnosti/drsný povrch vozovky	Jízda mírnou rychlostí Mírné pokrčení kolen při přeježdění nerovného povrchu pro lepší tlumení nárazů.	Jízda vysokou rychlostí Zrychlování přes hrboly a klíny, sjíždění schodů, přeskakování překážek, vyjíždění na chodníky, strnulá jízda.
Chování: v zatáčkách, při jízdě z kopce, za přítomnosti překážek, okolních vozidel a chodců	Udržování bezpečnostní vzdálenosti Přestat zrychlovat Brzdit a zpomalit Jízda mírnou rychlostí a bezpečné brzdění Věnování pozornosti dveřím a jiným překážkám ve výšce	Nedodržování bezpečnostní vzdálenosti Zrychlování Jízda vysokou rychlostí, náhlé brzdění Projíždění pod překážkami ve výšce
Podmínky viditelnosti	Jezděte pouze tehdy, pokud je dostatek světla pro bezpečnou jízdu. Při jízdě za nepříznivých světelných podmínek (od půl hodiny po západu slunce, po celou dobu tmy a také ve dne, pokud povětrnostní podmínky znemožňují viditelnost vozovky, při průjezdu tunely) nezapomeňte zapnout světla výrobku a nosit reflexní bundu nebo pásy.	Jízda za nepříznivých světelných podmínek s vypnutými světly a bez použití reflexní vesty nebo šlíp.
Povětrnostní podmínky	Jízda za optimálních povětrnostních podmínek	Jízda za zhoršených podmínek: za deště, když sněží, když je na silnici led nebo bláto, za silného větru, v mlze.
Parkování	Na vyhrazených místech, bez bránění pohybu vozidel a chodců Na hladkém povrchu a s ověřením stability Vypněte výrobek a vždy používejte zařízení proti krádeži	Všude, kde brání pohybu vozidel a chodců Na nerovném povrchu a bez zajištění stability Ponechání zapnutého výrobku bez dozoru a bez zařízení proti krádeži

Podmínky	Vhodné použití	Nevhodné použití
Provozování extrémních sportů/akrobacie	NE	ANO Jízda v blízkosti: roklí, srázů, přístavů, moře, jezer a řek Jízda přes kaluže Závodění s jinými vozidly
Vystavení výrobku silným nárazům	NE	ANO házení přes věci nebo osoby, házení ze schodů nebo z výšky

Co dělat v případě pádu:

Zkontrolujte, zda páčka akcelérátoru funguje správně. Za tímto účelem několikrát zrychlete a zpomalte.

Vždy zkontrolujte, zda brzdy správně fungují. Za tímto účelem z výrobku sesedněte, zatlačte na výrobek dopředu a zabrzděte, abyste se ujistili, že výrobek reaguje na ovládací prvky.

Ověřte, zda jsou všechny součásti vozidla na svém místě a bezpečně upevněny.

Zkontrolujte opotřebení a tlak v pneumatikách (doporučené hodnoty najdete na boku pneumatiky).

Zkontrolujte opotřebení brzd a kabelů.



Brzdy se mohou během používání zahřívat. Nedotýkejte se jich po použití.

2. Obsah balení a sestavení

Sestavený výrobek, řídítka se montují pomocí šroubů, které jsou součástí balení.

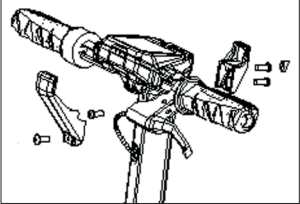
MODEL	REFERENČNÍ OBRÁZEK	BALENÍ OBSAHUJE	MONTÁŽ ŘÍDÍTEK
2xe ADVENTURER 2xe URBAN CAMOU		nabíječku baterie nabíjecí kabel 4 šrouby M6 klíč Allen 4 a 5 adaptér pro huštění pneumatik	

Kroky:

- Vyndejte výrobek z obalu
- Otevřete stojánek a zkontrolujte stabilitu výrobku
- Otevřete představec řídítek a zajistěte jej zavřením páčky zavíracího mechanismu
- Připojte napájecí kabel displeje k hlavnímu kabelovému vedení
- Nainstalujte řídítka na představec (bez zmáčknutí kabelů)
- Utáhněte šrouby na představci pomocí dodaného klíče
- Provedte nastavení zavíracího mechanismu představce*.

MODEL	REFERENČNÍ OBRÁZEK	* SEŘÍZENÍ
2xe ADVENTURER		Na vnější straně mechanismu se nachází šroub se šestihrannou hlavicí. Pokud je představec řídicího řídku po zavření nestabilní, upravte šroub mechanismu tak, že jej zašroubujete nebo vyšroubujete, abyste zvýšili stabilitu představce.
2xe URBAN CAMOU		

! POZOR

Výrobek správně sestavte. Pokud při montáži zjistíte výrobní vady, nejasné kroky nebo potíže při montáži či seřizování, nejezděte s vozidlem a kontaktujte svého prodejce nebo navštivte stránky www.jeepurbanemobility.com, kde vám poskytnou technickou asistenci.

Nepoužívejte příslušenství a/nebo doplňky, které nejsou schváleny výrobcem.

Udržujte děti z dosahu plastových částí (včetně obalových materiálů) a malých částí, které mohou způsobit udušení.

Je zakázáno jakkoli upravovat nebo měnit výrobek nebo jeho části, protože by to mohlo poškodit účinnost, strukturu a způsobit škody. Odstraňte všechny ostré hrany způsobené nesprávným používáním, rozbitím nebo poškozením výrobku. Pokud zjistíte jakoukoli tovární závadu, neobvyklé zvuky nebo jakékoli anomálie, nejezděte s vozidlem a kontaktujte svého prodejce nebo navštivte stránky www.jeepurbanemobility.com, kde vám poskytnou technickou asistenci.

3. Popisný přehled výrobku

V zájmu neustálého technologického vývoje si výrobce vyhrazuje právo na změnu výrobku bez předchozího upozornění a bez nutnosti automatické aktualizace tohoto návodu.

Informace a revize tohoto návodu naleznete na internetové adrese www.jeepurbanemobility.com

2xe ADVENTURER



2xe URBAN CAMOU



4. Nabíjení a aktivace baterie

Při prvním použití nabijte výrobek na 100 %. Ujistěte se, že jsou výrobek, nabíječka a nabíjecí port suché.

Pokyny

Otevřete stojánek

Vypněte koloběžku

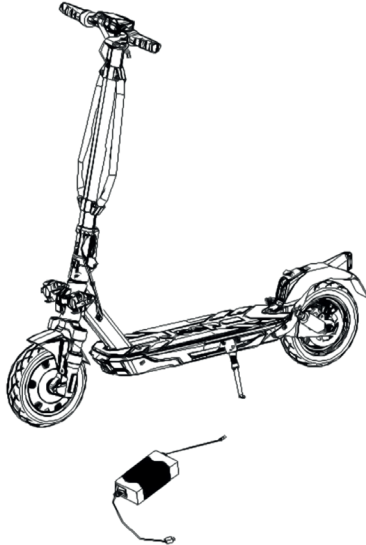
MODEL	REFERENČNÍ OBRÁZEK	POKYNY
2xe ADVENTURER		<ul style="list-style-type: none">- Sejměte gumový kryt z nabíjecího portu.- Připojte nabíječku k nabíjecímu portu a poté k elektrické zásuvce.- Když je výrobek plně nabitý, změní se kontrolka na nabíječce z červené (nabíjení) na zelenou (nabíjení dokončeno).- Po nabití opět zavřete gumový kryt nabíjecího portu.- Odpojte nabíječku od elektrické zásuvky.
2xe URBAN CAMOU		

! POZOR

K dobíjení tohoto výrobku používejte POUZE dodanou nabíječku

MODEL	MODEL NABÍJEČKY	VÝSTUPNÍ NAPĚTÍ	DOBA NABÍJENÍ
2xe ADVENTURER	HVE063-4200150	42V – 1.5A	7 h
2xe URBAN CAMOU	HVE126-5460200	54,6V – 2.0A	5 h

Použití jiného typu nabíječky může výrobek poškodit nebo sebou nést další potenciální rizika.

Nikdy nenabíjejte výrobek bez dozoru. Během nabíjení na výrobku nejezděte.

Po každém použití baterii plně nabijte, abyste prodloužili její životnost. Nenabíjejte výrobek ihned po použití. Před nabíjením nechte výrobek hodinu vychladnout.

Výrobek nesmí být nabíjen po dlouhou dobu. Přebíjení snižuje životnost baterie a představuje další potenciální rizika.

Doporučuje se nenechat vozidlo zcela vybit, aby nedošlo k poškození baterie.

Poškození způsobené prodlouženým dobíjením je nevratné a nevztahuje se na něj omezená záruka. Jakmile dojde k poškození, baterii nelze nabít (demontáž baterie nequalifikovaným personálem je zakázána, protože by to mohlo způsobit úraz elektrickým proudem, zkrat nebo dokonce vážnou bezpečnostní nehodu). Pokud jste na delší dobu pryč, např. na dovolené, a svěřujete zařízení třetí osobě, nechte jej ve stavu částečného nabití (20-50 % nabití), nikoliv plně nabitě.

Provádějte pravidelnou vizuální kontrolu nabíječky a nabíjecích kabelů. Pokud je kabel nabíječky zjevně poškozený, nabíječku nepoužívejte, aby nedošlo k dalšímu poškození, a kontaktujte nás pro výměnu.

Upozornění týkající se baterie

Baterie se skládá z lithium-iontových článků a chemických prvků, které jsou nebezpečné pro zdraví a životní prostředí. Výrobek nepoužívejte, pokud z něj vychází zápach, látka nebo nadměrné teplo. Nevyhazujte výrobek ani baterii do komunálního odpadu. Koncový uživatel odpovídá za likvidaci elektrických a elektronických zařízení a baterií v souladu se všemi příslušnými předpisy.

Nepoužívejte použité, vadné a/nebo neoriginální baterie jiných modelů nebo značek.



Nenechávejte baterii v blízkosti zdrojů ohně nebo tepla. Nebezpečí požáru a výbuchu.

Baterii neotevírejte ani nerozebírejte, nezasahujte do ní, neházejte s ní, nepropichujte ji ani k ní nepřipevňujte žádné předměty.

Nedotýkejte se látek vytékajících z baterie, protože obsahuje nebezpečné látky. Nedovolte, aby se baterie dotýkala dětí nebo zvířata.

Baterii nepřebíjejte ani nezkratujte. Nebezpečí požáru a výbuchu.

Baterii neponožujte ani nevystavujte působení vody, deště nebo jiných kapalných látek. Nevystavujte baterii přímému slunečnímu záření, nadměrnému teplu nebo chladu (například nenechávejte výrobek nebo baterii delší dobu v autě na přímém slunci), prostředí s výbušnými plyny nebo plameny.

Nepřepravujte ani neukládejte baterii s kovovými předměty, jako jsou sponky do vlasů, náhrdelníky apod. Kontakt kovových předmětů s kontakty baterie může způsobit zkrat s následkem fyzického zranění nebo smrti.

5. Informace o ovladačích/Ovládací panel

2xe ADVENTURER / 2xe URBAN CAMOU



Akcelerátor (A): zatlačením směrem dolů zrychlíte.

Startovací tlačítko (B): stisknutím zapnete/vypnete výrobek.

Brzdová páčka (C): zmáčknutím páčky zabrzdíte.

Změna rychlostního stupně: stiskněte 2krát tlačítko (B) pro zvolení požadovaného stupně.

Světla: stiskněte jednou tlačítko (B) pro zapnutí/vypnutí.

Zvonek: stiskněte jednou tlačítko (D) pro jeho aktivaci.

MODEL	REFERENČNÍ OBRÁZEK	SYMBOLY
2xe ADVENTURER		<ol style="list-style-type: none"> 1. Úroveň nabití baterie: úroveň nabití baterie je indikována 7 čárkami. 2. Tachometr: zobrazuje aktuální rychlost koloběžky. 3. ODO: Celková ujetá vzdálenost. 4. TRIP: Vzdálenost jednotlivé jízdy. 5. Kontrolka zapnutí světel. 6. Úroveň 1 - Displej zobrazí ECO (až do 15 km/h). 7. Úroveň 2 - Displej zobrazí D (až do 20 km/h). 8. Úroveň 3 - Displej zobrazí S+ (až do 25 km/h). 9. Kontrolka Bluetooth: stále aktivní. 10. Tempomat: Udržení rychlosti. Aktivuje se po několika sekundách udržování stejné rychlosti. Displej vydá krátký zvuk. 11. Režim chodce – rychlost 6 km/h
2xe URBAN CAMOU		

6. Rychlonávod

- Při prvním použití nabijte výrobek na 100 %.
- Zkontrolujte tlak v pneumatikách (doporučená hodnota je uvedena na boku pneumatiky). Pokud výrobek neujede alespoň 60% deklarovaného počtu kilometrů nebo nedosáhne maximální rychlosti během prvních 3 měsíců používání, je pravděpodobné, že se pneumatiky opět vyfoukly a je třeba obnovit tlak podle pokynů.
- Zkontrolujte a seřídte brzdy.
- Zapněte displej.
- Umístěte výrobek na rovný povrch.
- Řídítka držte pevně oběma rukama. Jednou nohou si stoupněte na stupátko a druhou se lehce odrazte a zrychlete.

 **POZOR**

Funkce Zero Start: akcelerátor se aktivuje, jakmile rychlost jízdy vpřed překročí 3 km/h.

Z bezpečnostních důvodů je výrobek zpočátku nastaven tak, aby nedošlo k nastartování ze zastavené polohy.

- Při jízdě na výrobku nakloňte během zatáčení tělo ve směru jízdy a pomalu otáčejte řídítka.
- Chcete-li výrobek zastavit, uvolněte akcelerátor a stiskněte brzdovou páčku
- Pro sestoupení nejprve výrobek zcela zastavte. Sestupování z výrobku za jízdy může způsobit zranění.
- Před každým použitím zkontrolujte brzdy a jejich opotřebení, tlak v pneumatikách (doporučená hodnota je uvedena na boku pneumatiky), opotřebení kol, akcelerátor a stav nabití baterie.

Seřízení brzdových páček

2xe ADVENTURER / 2xe URBAN CAMOU	POKYNY
	<p>Položku brzdové páčky lze v případě potřeby upravit vyšroubováním šroubu (A). Po nastavení polohy utáhněte šroub (A).</p>

Seřízení brzd

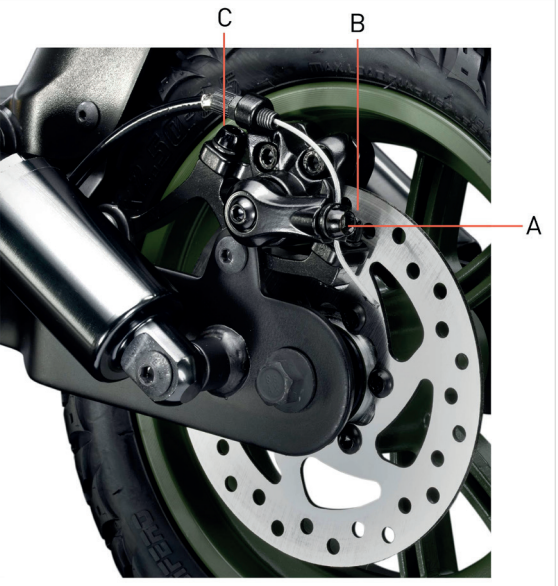
2xe ADVENTURER / 2xe URBAN CAMOU	POKYNY
	<p>Pokud je brzda příliš utažená nebo příliš volná, povolte imbusovým klíčem šroub (A), poté seřídte brzdové lanko (pokud je příliš utažené, zkraťte brzdové lanko směrem nahoru, pokud je příliš volné, stáhněte brzdové lanko směrem dolů) a poté šroub (A) opět utáhněte.</p> <p>Zkontrolujte správné zarovnání mezi brzdovým třmenem a kotoučem. Pomocí šroubů (B) a (C) v případě potřeby upravte polohu/vyrovnaní na kotouči.</p>

7. Složení a přeprava

Ujistěte se, že je elektrická koloběžka vypnutá. Rukou uchopte představec řídítek, zatáhněte za páčku, sklopte představec řídítek směrem k plošině a zahákněte.

2xe ADVENTURER / 2xe URBAN CAMOU

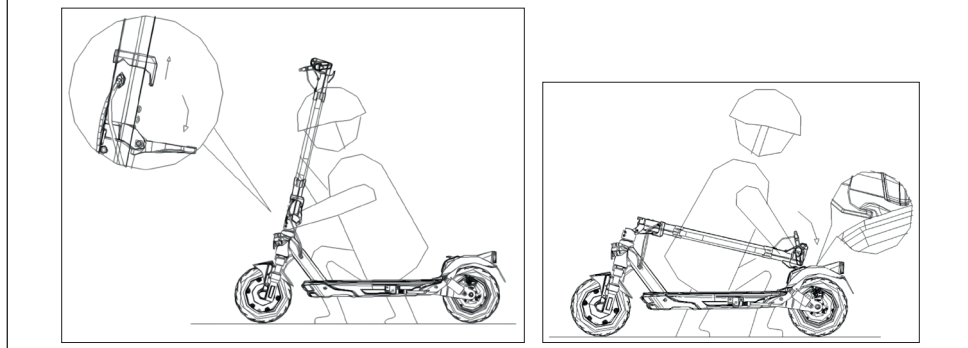

Po složení ji zvedněte uchopením za představec řídítek jednou nebo oběma rukama.



POZOR

Dbejte na pevné držení výrobku během přepravy. Pokud si nejste jisti, že dokážete udržet hmotnost výrobku, nepokračujte v přepravě se zvednutým výrobkem. Při náhlém pádu může výrobek způsobit vážné zranění a poškození.

8. Autonomie a výkon

Maximální dojezd a výkon vozidla závisí na několika proměnných:

Terén: jízda po hladkém povrchu znamená větší dojezd a výkon než jízda po nerovných cestách a do kopce.

Hmotnost uživatele: čím větší je hmotnost, tím kratší je dojezd a výkon vozidla.

Teplota: jízda na koloběžce ve velmi chladném nebo horkém prostředí ovlivňuje dojezd a výkon.

Rychlost a styl jízdy: plynulá a konstantní jízda prodlužuje autonomii. Neustálé zrychlování, zpomalování a manévrování výrazně snižuje dojezd. Nižší rychlost prodlužuje autonomii.

Údržba: včasné dobíjení, správná údržba a pravidelná kontrola tlaku v pneumatikách zvyšují dojezd a zajišťují stálý výkon v průběhu času.

Úroveň nabití baterie ovlivňuje výkon, čím je nižší, tím nižší je rychlostní výkon, zejména při stoupání.

9. Úschova, údržba a čištění



Pokud jsou na těle výrobku skvrny, očistěte je vlhkým hadříkem. Pokud skvrny přetrvávají, naneste na ně neutrální mýdlo, vyčistěte je zubním kartáčkem a poté je otřete vlhkým hadříkem. Pokud jsou na plastových součástech škrábance, odstraňte je pomocí brusného papíru nebo jiného brusného materiálu. Výrobek nečistěte alkoholem, benzínem, parafínem ani jinými korozivními a těkavými chemickými rozpouštědly, aby nedošlo k jeho vážnému poškození. Výrobek nemyjte vysokotlakými proudy vody. Při čištění se ujistěte, že je výrobek vypnutý, nabíjecí kabel je odpojený a gumová krytka je uzavřená, protože prosakující voda může způsobit úraz elektrickým proudem nebo jiné vážné problémy. Vniknutí vody do baterie může způsobit poškození vnitřních obvodů, riziko požáru nebo výbuchu. Pokud existuje jakákoli pochybnost, že do baterie vnikla voda, okamžitě přestaňte baterii používat a vraťte ji ke kontrole do technického servisu nebo k prodejci.

Pokud výrobek nepoužíváte, skladujte jej v uzavřeném prostoru na suchém a chladném místě. Neskladujte jej delší dobu venku nebo uvnitř automobilu. Nadměrné sluneční záření, přehřátí a nadměrný chlad urychlují stárnutí pneumatik a ohrožují životnost výrobku i baterie. Nevystavujte ji dešti ani vodě, neponořujte ji a nemyjte vodou.

Pravidelně kontrolujte utažení jednotlivých šroubových součástí, zejména os kol, skládacího a přepravního systému, systému řízení, brzdového systému, dobrý stav rámu, vidlic a odpružení. Matice a všechny ostatní samosvorné spojovací prvky mohou ztratit svou účinnost, proto je nutné tyto součásti pravidelně kontrolovat a dotahovat.

Stejně jako všechny mechanické součásti podléhá i tento výrobek opotřebení. Různé materiály a součásti mohou reagovat na opotřebení nebo únavu z namáhání různým způsobem. Pokud je životnost součásti překročena, může dojít k jejímu náhlému rozbití a zranění řidiče. Jakékoli praskliny, škrábance nebo změna barvy na vysoce namáhaných místech znamenají, že životnost součásti je již vyčerpána a je třeba ji vyměnit.

Nepokoušejte se výrobek sami rozebírat nebo opravovat. Výměnu všech součástí koloběžky musí provádět technická asistenční služba, více informací získáte u svého prodejce nebo na www.jeepurbanemobility.com

10. Konfigurace aplikace

Tento výrobek lze kombinovat s aplikací Jeep e-mobility. Aplikace umožňuje ovládat výrobek přímo z chytrého telefonu.



Otevřete aplikaci a postupujte podle pokynů v referenční službě aplikací.



Aplikace může vyžadovat různá oprávnění nezbytná pro její používání a funkčnost.

Verze aplikace mohla být ve vaší službě aplikací aktualizována. Doporučujeme neustále kontrolovat aktualizace aplikací, zda neobsahují nové funkce, a do zařízení vždy instalovat nejnovější verzi aplikace.

Nepoužívejte vaše zařízení během řízení.

11. Technický list

Obecné informace

	2xe ADVENTURER	2xe URBAN CAMOU
Rám	slitina hořčíku	slitina hořčíku
Odpružení	přední a zadní	přední a zadní
Rychlost	L1: ≤ 6km/h L2: ≤ 15km/h L3: ≤ 20km/h L4: ≤ 25km/h (max.rychlost)	L1: ≤ 6km/h L2: ≤ 15km/h L3: ≤ 20km/h L4: ≤ 25km/h (max.rychlost)
Maximální sklon**	18%	26%
Brzdy	Přední elektronická brzda a zadní kotoučová	Přední elektronická brzda a zadní kotoučová
Pneumatiky	10" bezdušové přední a zadní	10" bezdušové přední a zadní
Maximální zatížení	100 kg	100 kg
Řidič	Zkontrolujte aktuální legislativu ve vaší zemi	
Provozní teplota	-5°C až 45 °C	-5°C až 45 °C
Stupeň ochrany	IPX4	IPX4
Doba nabíjení	zhruba 7 hodin	zhruba 5 hodin
Autonomie**	až 40 km	až 45 km

Elektrický systém		
Motor	350W Brushless	500W Brushless
Displej	3.2" LED	3.2" LED
Baterie	36V 10.4Ah 374Wh	48V 9.6Ah 461Wh
Nízkonapěťová ochrana	30 V	40 V
KERS	Ano	Ano
Světla	Přední a zadní LED	Přední a zadní LED
Funkčnost	Bluetooth s aplikací	Bluetooth s aplikací
Míry		
Čistá hmotnost	19 kg	19 kg
Hrubá hmotnost	22,8 kg	22,8 kg
Rozměry otevřeného výrobku	1195 x 473 x 1168mm	1195 x 473 x 1168mm
Rozměry zavřeného výrobku	1195 x 473 x 515mm	1195 x 473 x 515mm
Rozměry balení	1230 x 210 x 535mm	1230 x 210 x 535mm

** V závislosti na hmotnosti řidiče, stavu vozovky a teplotě.

12. Řešení problémů

Chyba	Příčina	Řešení
Motor nefunguje	Elektrický problém, přítomnost chybového kódu	Požádejte o technickou asistenci
Hnací kolo se neotáčí	Problém na brzdách Motor je zablokován	Seřídte brzdy, pokud problém přetrvává, požádejte o technickou asistenci Zkontrolujte, zda je kolo správně utaženo, ověřte, zda se kolo otáčí bez zapnutí vozidla. Pokud problém přetrvává, požádejte o technickou asistenci
Motor se během provozu zastaví	Přehřátí motoru Přítomnost chybového kódu	Zastavte vozidlo a počkejte, až vychladne Požádejte o technickou asistenci
Po nabití se výrobek nezapne nebo se po pár kilometrech vypne.	Poškozená baterie	Požádejte o technickou asistenci
Baterie se nenabíjí nebo se výrobek nezapne	Problémy připojení Baterie není připojena (modely s odnímatelnou baterií) Baterie je vybitá Poškozená baterie Problémy s nabíječkou	Požádejte o technickou asistenci Zkontrolujte, zda je připojen napájecí konektor. Nabijte baterii na 100% Požádejte o technickou asistenci Vyměňte nabíječku

Tabulka s chybovými kódy

Chybový kód 2xe ADVENTURER 2xe URBAN CAMOU	Pokyny	Řešení
E01	Ochrana proti nadproudu	Vypněte vozidlo a před opětovným nastartováním počkejte několik minut
E02	Nízkonapěťová ochrana	Nabijte baterii, pokud se problém nevyřeší, požádejte o technickou asistenci
E03	Ochrana proti přepětí	Požádejte o technickou asistenci
E04	Porucha motoru	Požádejte o technickou asistenci
E05	Porucha MOS řídicí jednotky	Požádejte o technickou asistenci
E06	Porucha MOS řídicí jednotky	Požádejte o technickou asistenci
E07	Chyba signálu řídicí jednotky	Požádejte o technickou asistenci
E08	Ochrana proti přehřátí	Vypněte vozidlo a před opětovným nastartováním počkejte několik minut, pokud se problém nevyřeší, požádejte o technickou asistenci
E09	Porucha akcelerátoru	Požádejte o technickou asistenci
E10	Porucha snímače brzdové páčky	Požádejte o technickou asistenci
E11	Porucha světel	Požádejte o technickou asistenci
E12	Chyba komunikace displeje	Požádejte o technickou asistenci
E13	Porucha startovacího tlačítka	Požádejte o technickou asistenci

13. Odpovědnost a obecné záruční podmínky

Řidič na sebe přebírá veškerá rizika spojená s nepoužíváním přílby a dalších ochranných pomůcek. Řidič je povinen dodržovat místní platné předpisy týkající se minimálního povoleného věku řidiče, omezení typu řidiče, který může výrobek používat, použití samotného výrobku před jeho použitím a dbát na dodržování místních platných předpisů.

Řidič je rovněž povinen udržovat výrobek v čistotě a v bezvadném stavu, pečlivě provádět bezpečnostní kontroly, za které odpovídá, jak je popsáno v předchozích bodech, a uchovávat veškerou dokumentaci týkající se údržby výrobku.

V případě poruchy výrobku z příčin, které nelze přičítat nesprávnému chování řidiče, a pokud se chcete seznámit se všeobecnými záručními podmínkami, obraťte se na svého prodejce nebo na servisní středisko na internetové adrese www.jeepurbanemobility.com

Společnost neodpovídá za způsobené škody a nenesе žádnou odpovědnost za škody způsobené na majetku nebo osobách v případech, kdy:

- výrobek je používán nesprávně nebo v rozporu s návodem k použití;
- na výrobku, po jeho zakoupení, jsou prováděny změny nebo zásahy na všech nebo některých jeho součástech.

14. Informace o likvidaci



Zpracování vyřazených elektrických nebo elektronických zařízení (platí ve všech zemích EU a dalších evropských systémech s odděleným sběrem)

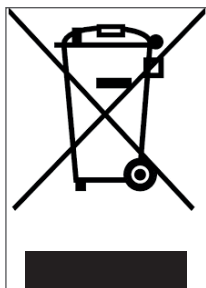

Tento symbol na výrobku nebo na obalu označuje, že s výrobkem se nesmí nakládat jako s běžným komunálním odpadem, ale musí být předán do příslušného sběrného místa pro recyklaci elektrických a elektronických zařízení (OEEZ).

Zajištěním správné likvidace tohoto výrobku pomůžete zabránit možným negativním dopadům na životní prostředí a zdraví, které by jinak mohly být způsobeny jeho nevhodnou likvidací. Recyklace materiálů pomáhá chránit přírodní zdroje.

Podrobnější informace o recyklaci a likvidaci tohoto výrobku získáte od místní služby pro likvidaci odpadu nebo v obchodě, kde jste jej zakoupili.

V každém případě musí být likvidace provedena v souladu s předpisy platnými v zemi nákupu.

Spotřebitelé jsou zejména povinni nelikvidovat OEEZ jako komunální odpad, ale podílet se na odděleném sběru tohoto druhu odpadu prostřednictvím dvou způsobů odevzdání:

- do městských sběrných center (nazývaných také sběrné dvory), přímo nebo prostřednictvím sběrných služeb městských společností, pokud jsou k dispozici;
- na prodejních místech nových elektrických a elektronických zařízení.

Zde je možné bezplatně odevzdat velmi malé OEEZ (s nejdelší stranou menší než 25 cm), zatímco větší lze odevzdat v režimu 1 za 1, tj. odevzdáním starého výrobku při zakoupení nového se stejnými funkcemi.

V případě neoprávněné likvidace elektrického nebo elektronického zařízení mohou být uplatněny sankce stanovené platnými právními předpisy na ochranu životního prostředí (dle italské legislativy, je nutné ověřit předpisy platné v zemi použití/likvidace vozidla).

Pokud OEEZ obsahují baterie nebo akumulátory, musí být odstraněny a podrobeny zvláštnímu oddělenému sběru.



Zpracování vybitých baterií (platí ve všech zemích Evropské unie a v dalších evropských systémech s odděleným sběrem)

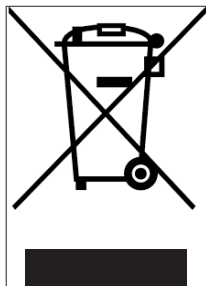

Tento symbol na výrobku nebo na obalu označuje, že s baterií se nesmí nakládat jako s běžným komunálním odpadem. U některých typů baterií může být tento symbol použit v kombinaci s chemickým symbolem.

Pokud baterie obsahuje více než 0,0005% rtuti nebo 0,004% olova, přidávají se chemické symboly pro rtuť (Hg) nebo olovo (Pb).

Zajištěním správné likvidace baterií pomáháte předcházet možným negativním dopadům na životní prostředí a zdraví, které by jinak mohly být způsobeny jejich nevhodnou likvidací. Recyklace materiálů pomáhá chránit přírodní zdroje. V případě výrobků, které z důvodu bezpečnosti, výkonu nebo ochrany dat vyžadují pevné připojení k vnitřní baterii, musí být vyměněny pouze kvalifikovaným servisním personálem.

Po skončení životnosti výrobku jej odevzdejte do vhodných sběrů zaměřených na likvidaci elektrických a elektronických zařízení: tím zajistíte, že bude správně naloženo i s baterií uloženou uvnitř.

Podrobnější informace o způsobu likvidace použité baterie nebo výrobku získáte od místní služby pro likvidaci odpadu nebo v obchodě, kde jste výrobek zakoupili.

V každém případě musí být likvidace provedena v souladu s předpisy platnými v zemi nákupu.

15. Prohlášení o shodě



Declaration of Conformity

M.T. Distribution S.R.L

Address: Via Bargellino 10, 40012 Calderara di Reno (BO), Italy

This declaration of conformity is issued under the sole responsibility of the Manufacturer

Product Brand: Jeep®

Product Model: 2xe ADVENTURER

Description of product: Electric Scooter

Is in conformity with the requirements of the council Directives on the approximation of the laws of the Member States relating:

2006/42/EC Machinery Directive

2014/30/EU Electromagnetic Compatibility Directive

Applicable harmonized standard(s):

Machinery Directive 2006/42/EC Annex I

EN ISO 12100:2010

EN 17128:2020

Factory name: Taizhou Siweiluo Wehicle co., Limited

Factory address: NO.509 Tengyun Road, Jiaojang District, Taizhou City, Zhejiang, China

Date: 13/12/2021

Technical file available from EU headquarter

Declaration Place: Bologna, Italy

First name and surname: Alessandro Summa

Position: CEO

MT DISTRIBUTION S.R.L

Via Bargellino 10, 40012, Calderara di Reno (BO), Italy

Authorized person: Alessandro Summa

Position: CEO

NOTE:

This declaration of conformity is only applicable to Electric Scooter sold in countries that follow the CE marking directives.

M.T. DISTRIBUTION SRL
Via Bargellino, 10/b/c
40012 CALDERARA DI RENO (BO)
Cod. Fisc. 01729940377
Partita IVA 04





Declaration of Conformity

M.T. Distribution S.R.L

Address: Via Bargellino 10, 40012 Calderara di Reno (BO), Italy

This declaration of conformity is issued under the sole responsibility of the Manufacturer

Product Brand: Jeep®

Product Model: 2xe URBAN CAMOU

Description of product: Electric Scooter

Is in conformity with the requirements of the council Directives on the approximation of the laws of the Member States relating:

2006/42/EC Machinery Directive

2014/30/EU Electromagnetic Compatibility Directive

Applicable harmonized standard(s):

Machinery Directive 2006/42/EC Annex I

EN ISO 12100:2010

EN 17128:2020

Factory name: Taizhou Siweiluo Vehicle co., Limited

Factory address: NO.509 Tengyun Road, Jiaojiang District, Taizhou City, Zhejiang, China

Date: 13/12/2021

Technical file available from EU headquarter

Declaration Place: Bologna, Italy

First name and surname: Alessandro Summa

Position: CEO

MT DISTRIBUTION S.R.L

Via Bargellino 10, 40012, Calderara di Reno (BO), Italy

Authorized person: Alessandro Summa

Position: CEO

NOTE:

This declaration of conformity is only applicable to Electric Scooter sold in countries that follow the CE marking directives.

M.T. DISTRIBUTION SRL
Via Bargellino, 10/b/c
40012 CALDERARA DI RENO (BO)
Cod. Fisc. 01177990367
Partita IVA 04

Tento návod platí pre nasledujúce elektrické kolobežky:

2xe ADVENTURER

2xe URBAN CAMOU

Návod na použitie

Preklad pôvodného návodu

Ďakujeme, že ste si vybrali tento výrobok.

Pre informácie, technickú podporu, pomoc a nahliadnutie do všeobecných záručných termínov sa obráťte na svojho predajcu alebo navštívte sídlo www.jeepurbanemobility.com

1. Bezpečnostné pokyny
2. Obsah balenia a montáž
3. Náhľad na výrobok
4. Nabitie a aktivácia batérie
5. Informácie o ovládaniach / Ovládací panel
6. Rýchly sprievodca
7. Skladanie a preprava
8. Jazdný dosah a výkony
9. Uchovávanie, údržba a čistenie
10. Konfigurácia aplikácie
11. Technický list
12. Riešenie problémov
13. Zodpovednosť a všeobecné záručné termíny
14. Informácie o likvidácii
15. Vyhlásenie o zhode

1. Bezpečnostné pokyny

DÔLEŽITÉ! Pred používaním výrobku si prečítajte a pozorne dodržiavajte nasledujúce pokyny. Tento návod uchovajte pre ďalšie nahliadnutia alebo pre nových používateľov.

Venujte čas potrebný na to, aby ste sa naučili základné praktické postupy na zabránenie ťažkým úrazom, ku ktorým by mohlo dôjsť v prvých mesiacoch. Obráťte sa na svojho predajcu za účelom primeranej podpory v súvislosti so správnymi spôsobmi používania výrobku alebo kontaktu s organizáciou vhodného zaškolenia.

Podnik odmieta akúkoľvek priamu aj nepriamu zodpovednosť odvodenú od nesprávneho používania výrobku, nedodržania noriem cestnej premávky a pokynov uvedených v tomto návode, úrazy, nehody a spory spôsobené nedodržaním noriem a nelegálnymi činnosťami.

Tento výrobok sa má používať na rekreačné účely a nesmie sa používať na prepravu cestujúcich. Nesmie ho používať viac ako jedna osoba súčasne.

Žiadnym spôsobom nemeňte účely použitia vozidla, tento výrobok nie je vhodný na akrobacie, súťaže, prepravu predmetov, vlečenie iných vozidiel alebo prívesov.

Maximálne zaťaženie povolené výrobkom je:

2xe ADVENTURER	2xe URBAN CAMOU
100 kg	100 kg

Maximálna odporúčaná výška vodiča je 200 cm.

Overte si platné miestne normy v súvislosti s minimálnou povolenou vekovou hranicou pre vodiča, obmedzeniami typu vodičov, ktorí môžu tento výrobok používať, samotným používaním tohto typu výrobku pred jeho použitím a uistite sa o dodržiavaní platným miestnych noriem.

Vážená hodnota akustického tlaku emisií A v uchu vodiča je nižšia ako 70 dB(A).

Grafická forma bezpečnostných upozornení

Na identifikáciu bezpečnostných správ v tomto návode sa používajú nasledujúce grafické symboly označovania. Ich funkciou je pritiahnúť pozornosť čitateľa/používateľa na účely správneho a bezpečného používania výrobku.



Venujte pozornosť

Zvýrazňuje pravidlá, ktoré sa majú dodržiavať, aby sa zabránilo poškodeniu výrobku a/alebo výskytu nebezpečných situácií.



Zvyškové riziká

Zvýrazňuje prítomnosť nebezpečí, ktoré spôsobujú zvyškové riziká, ktorým používateľ musí venovať pozornosť, aby zabránil zraneniam alebo materiálnym škodám.

Všeobecné upozornenia



Je dôležité mať na pamäti, že keď sa nachádzate na verejnom mieste alebo na ceste, aj keď do písmena dodržiavate tento návod, nie ste imúnni voči zraneniam spôsobeným porušeniami alebo nevhodnými činnosťami podniknutými voči iným vozidlám, prekážkam alebo osobám. Zlé použitie výrobku alebo nedodržanie pokynov v tomto návode môžu spôsobiť vážne škody.

Tento výrobok je vozidlo. Čím rýchlejšie sa jazdí, tým dlhšia je brzdná vzdialenosť. Núdzové brzdenie na šmykľavých, zablatených, mokrých alebo zľadovatených vozovkách môže spôsobiť šmykanie kolies a stratu rovnováhy. Je potrebné udržať primeranú rýchlosť a bezpečnú vzdialenosť od ostatných vozidiel alebo peších. Väčšiu pozornosť venujte pri jazde na neznámych cestách. Neotvárajte stojan pri použití výrobku, riziko vážnych osobných zranení a poškodení výrobku.

Pre vlastnú bezpečnosť vždy noste: prilbu, chrániče kolien a lakt'ov, aby ste sa chránili pred prípadnými pádmi a zraneniami pri jazde na výrobku. Pri požičaní výrobku upozornite vodiča, aby nosil bezpečnostné prostriedky a vysvetlite mu, ako vozidlo používať. Aby sa zabránilo zraneniam, nepožičiavajte výrobok osobám, ktoré nevedia, ako ho používať. Vždy pred použitím výrobku noste topánky.

Dohliadajte na deti, aby ste sa uistili, že sa s výrobkom nehrajú. Je potrebný prísny dozor v prípade, ak sa výrobok používa v blízkosti detí.

Pri jazde na výrobku dajte pozor, aby ste deti a peších nevystrašili. Keď prechádzate poza nich, upozornite ich a spomaľte použitím minimálnej rýchlosti 6 km/h.

Pokyny a varovania o správaní sa počas jazdy

Podmienky	Náležité použitie	Nenáležité použitie
Vodiči	Jeden	Viac osôb, s deťmi alebo zvieratami
Bezpečnostné vybavenie	Prilba, chrániče kolien a laktov	Žiadne vybavenie
Kontrola pred jazdou	Pred každým použitím skontrolujte brzdy a ich opotrebovanie, skontrolujte tlak pneumatík (odporúčanú hodnotu nájdete na boku pneumatiky), opotrebovanie kolies, akcelerátor a stav nabitia batérie.	Výrobok nikdy nekontrolujte pred jazdou
	Ak zistíte nezvyčajný hluk alebo akúkoľvek anomáliu, výrobok nepoužívajte a skontaktujte sa so svojím predajcom alebo so službou technickej pomoci.	Výrobok používajte pri výskyte hluku a anomálií
Pri kráčaní výrobok tlačte	Nezrýchľujte Pri kráčaní na priechody pre chodcov kolobežku tlačte V zónach pre chodcov, ak v nich nie sú režimy pre chodcov (6 km/h) V preplnených zónach	Stlačte akcelerátor Vedte vozidlo na priechodoch pre chodcov Vedte vozidlo v zónach pre chodcov, ak v nich nie sú režimy pre chodcov (6 km/h) Vedte vozidlo v preplnených zónach
Pri zastavení	Osoba, ktorá vedie tento výrobok, musí byť schopná ľahko položiť obe chodidlá na zem, pričom uchopí riadidlá v správnej výške	Nebyť schopný udržať výrobok zastavený a v rovnováhe. Sediať na výrobku v chode alebo pri zastavení

Podmienky	Náležité použitie	Nenáležité použitie
Jazda v normálnych podmienkach	Žiadny predmet zavesený na riadidlách	Predmety zavesené na riadidlách spôsobujú nestabilitu a počas manévrov môžu byť prekážkou
	Jazda s oboma rukami na riadidlách. Nepoužívajte zariadenia ako telefóny, smart hodinky, prehrávače hudby, slúchadlá	Jazda s len jednou rukou alebo bez rúk Používanie zariadení ako telefóny, smart hodinky, prehrávače hudby, slúchadlá
	Jazda s oboma chodidlami na plošine pohodlným a bezpečným spôsobom	Jazda s jedným alebo dvomi chodidlami mimo plošiny Je zakázané ukladať a koncentrovať záťaž na zadný blatník.
	Jazda s prilbou a ochrannou výbavou	Jazda bez prilby a ochrannej výbavy
	Jazda na ľahko prístupných, hladkých a kompaktných cestách, vyhnite sa oblastiam s intenzívnou premávkou alebo preplneným oblastiam: napr. špecializovaná dráha pre cyklistov, povrchy s hladkou podlahou	Jazda na diaľnici, cestách na veľké vzdialenosti Jazda na frekventovaných cestách Jazda na nástupištiach Jazda v preplnených zónach Jazda na cestách s veľkou nehodovosťou Jazda v blízkosti: roklín, zrázov, prístavov, morí, jazier a riek
	Dodržiavať platné miestne normy a zákony o cestnej premávke	Nedodržiavanie platných noriem a zákonov o cestnej premávke
	Jazdíte vždy dopredu a dávajte pozor na všetky prekážky, vozidlá a blízky chodcov	Rozptyľovanie sa počas jazdy
	Pri zmene smeru sa uistite, či vás ostatní vidia, pričom znížte rýchlosť V každom prípade predvídajte trajektóriu a znížte rýchlosť pri súčasnom dodržaní zákona o cestnej premávke a rešpektujúc najzraniteľnejšie osoby Vždy používajte smerovky, ak sú na vozidle	Náhla zmena smeru pri vysokej rýchlosti bez uistenia sa, či ste viditeľní Súčasné brzdenie a zatáčanie spôsobuje nestabilitu vozidla Nepoužívanie smeroviek
	Spomaľte v prítomnosti chodcov	Zrýchlenie alebo udržanie konštantnej rýchlosti v prítomnosti chodcov
	Používanie režimu chodcov v zónach pre chodcov (6 km/h) Upozornenie na svoju vlastnú prítomnosť zvončekom	Vedenie bez použitia režimu chodcov v zónach pre chodcov (6 km/h) Neupozornenie na svoju vlastnú prítomnosť zvončekom

Podmienky	Náležité použitie	Nenáležité použitie
Neregulárne podmienky na ceste: umelé pahorky/terasy/hrboľatý povrch vozovky	Jazda pri miernej rýchlosti Jemne zohnite kolená pre lepšiu absorpciu končatín pri prechode na nepravidelný povrch.	Jazda pri vysokej rýchlosti Zrýchlenie na pahorkoch a výmoľoch, zostupovanie na terasách, preskakovanie prekážok, vystupovanie na nástupištia, strnulá jazda.
Správanie: v zákrute, pri spáde, pri výskyte prekážok, blízkych vozidiel a chodcov	Dodržiavanie bezpečnej vzdialenosti Prestaňte zrýchľovať Brzdzenie a spomaľovanie Jazda pri miernej rýchlosti a bezpečné brzdzenie Venujte pozornosť bránam a iným prekážkam vo výške	Nedodržiavanie bezpečnej vzdialenosti Zrýchľovanie Jazda pri vysokej rýchlosti, náhle brzdzenie Prechod pod prekážkami vo výške
Podmienky viditeľnosti	Jazdite iba v prípade, ak je dostatočné svetlo, aby ste mohli jazdiť bezpečne. V prípade jazdy v nepriaznivých svetelných podmienkach (polhodinu po západe slnka, za tmy a šera aj cez deň, v prípade, ak poveternostné podmienky znemožňujú viditeľnosť vozovky, pri prechode do tunelov) nezabudnite aktivovať svetlá vozidla a noste reflexné vesty alebo pásy.	Jazda v nepriaznivých svetelných podmienkach s vypnutými svetlami a bez použitia reflexnej vesty alebo pásov.
Meteorologické podmienky	Jazda v optimálnych meteorologických podmienkach	Jazda v nepriaznivých podmienkach: v daždi, pri snežení, pri výskyte poľadovice alebo bahna na ceste, pri silnom vetre, v prípade hmly.
Parkovanie	V príslušných zónach bez toho, aby ste bránili premávke vozidiel a pohybu chodcov Na hladkých povrchoch, pričom zabezpečte stabilitu Vozidlo vypnite a vždy použite zariadenie proti krádeži	Kdekoľvek, bránenie premávke vozidiel a pohybu chodcov Na neznámych povrchoch a bez zabezpečenia stability Nechť vozidlo zapnuté, bez dozoru a bez zariadenia proti krádeži

Podmienky	Náležité použitie	Nenáležité použitie
Praktizovanie extrémnych športov/akrobacií	NIE	ÁNO Jazda v blízkosti: roklín, zrázov, prístavov, morí, jazier a riek Jazda nad mlákami Súperenie s inými vozidlami
Vystaviť výrobok silným nárazom	NIE	ÁNO skákať nad vecami alebo osobami, skákať nad schodmi alebo z výšky

Čo urobiť po páde:

Overte, či páka akcelerátora funguje správne. Za týmto účelom zrýchlite a spomaľte niekoľkokrát.

Vždy overte, či brzdy fungujú správne. Ak to chcete urobiť, zostúpte z vozidla, potlačte ho dopredu a zabrzďte, aby ste sa uistili, či odpovedá na ovládania.

Skontrolujte, či všetky komponenty vozidla sú na svojom mieste a bezpečne upevnené.

Skontrolujte opotrebovanie a tlak pneumatík (odporúčanú hodnotu nájdete na boku pneumatiky).

Skontrolujte opotrebovanie bŕzd a káblov.



Brzdy by sa mohli počas použitia zohriať. Nedotýkajte sa ich po použití.

2. Obsah balenia a montáž

Zmontovaný výrobok, riadidlá sa musia namontovať s príslušnými skrutkami obsiahnutými v balení.

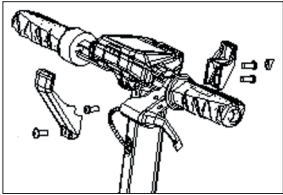
MODEL	REFERENČNÝ OBRÁZOK	V BALENÍ	MONTÁZ RIADIDIEL
2xe ADVENTURER 2xe URBAN CAMOU		nabíjačku batérií nabíjací kábel 4 skrutky M6 Imbusový kľúč 4 a 5 adaptér na hustenie pneumatík	

Prechody:

- Vyberte výrobok z balenia
- Otvorte stojan a skontrolujte stabilitu výrobku
- Otvorte predstavec riadidiel a upevnite ho zatvorením páky uzatváracieho mechanizmu
- Napájací kábel displeja pripojte k hlavnej kabeláži
- Riadidlá namontujte na predstavec (nepomliaždite káble)
- Skrutky na predstavci utiahnite kľúčom vo výbave
- Vykonať nastavenie uzatváracieho mechanizmu predstavca*.

MODEL	REFERENČNÝ OBRÁZOK	* NASTAVENIE
2xe ADVENTURER 2xe URBAN CAMOU		Na vonkajšej časti mechanizmu sa nachádza skrutka so šesťuholníkovou drážkou. Ak je predstavec riadidiel málo stabilný po zatvorení, nastavte skrutku mechanizmu tak, aby stačila na zvýšenie stability predstavca.

! UPOZORNENIE

Výrobok správne zmontujte. V prípade, ak sa, pri montáži, zistí akákoľvek výrobná chyba, nejasné prechody alebo ťažkosti pri samotnej montáži alebo nastaveniach, na vozidle nejazdite a skontaktujte sa so svojim predajcom alebo navštívte sídlo www.jeepurbanemobility.com pre získanie technickej pomoci.

Nepoužívajte príslušenstvo a/alebo prídavné diely neschválené výrobcom.

Zabráňte prístupu detí k plastovým častiam (vrátane obalových materiálov) a malým častiam, ktoré môžu spôsobiť dusenie.

Je zakázané upravovať alebo meniť výrobok a jeho časti akýmkoľvek spôsobom, mohlo by to poškodiť jeho účinnosť, konštrukciu a spôsobiť škody. Prípadné rezné hrany spôsobené nesprávnym použitím, prasklinami alebo poškodeniami výrobku odstráňte. Ak zistíte akúkoľvek výrobnú chybu, nezvyčajný hluk alebo akúkoľvek anomáliu, na vozidle nejazdite a skontaktujte sa so svojim predajcom alebo navštívte sídlo www.jeepurbanemobility.com pre získanie technickej pomoci.

3. Náhľad na výrobok

V perspektíve neustáleho technického rozvoja si výrobca vyhradzuje právo zmeniť výrobok bez predchádzajúceho upozornenia, bez automatickej aktualizácie tohto návodu.

Pre informácie a nahliadnutie do revízií tohto návodu navštívte sídlo www.jeepurbanemobility.com

2xe ADVENTURER



2xe URBAN CAMOU



4. Nabitie a aktivácia batérie

Pri prvom použití výrobok nabite na 100 %. Uistite sa, či výrobok, nabíjačka batérií a nabíjací port sú suché.

Návod

Sklopte stojan

Kolobežku vypnite

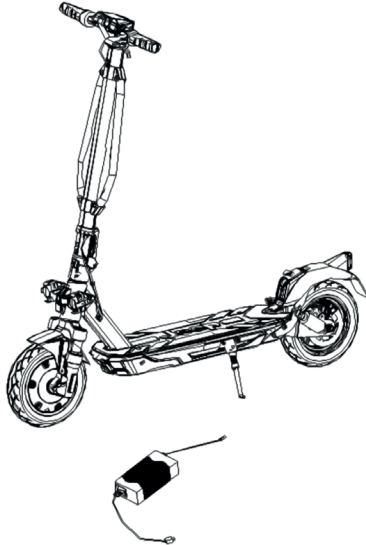
MODEL	REFERENČNÝ OBRÁZOK	POKYNY
2xe ADVENTURER		<ul style="list-style-type: none">- Odstráňte gumený kryt z nabíjacej zásuvky- Nabíjačku batérií pripojte k nabíjacímu portu a následne k elektrickej zásuvke.- Keď je výrobok úplne nabitý, svetlo na nabíjačke batérií sa zmení z červeného (nabíja sa) na zelené (nabitie dokončené).- Po nabití zatvorte gumený kryt na nabíjacej zásuvke- Nabíjačku batérií odpojte zo zásuvky
2xe URBAN CAMOU		

! UPOZORNENIE

Na nabíjanie tohto produktu používajte IBA nabíjačku batérií vo výbave

MODEL	MODEL NABÍJAČKY BATÉRIÍ	VÝSTUPNÉ NAPÄTIE	DOBA NABÍJANIA
2xe ADVENTURER	HVE063-4200150	42 V – 1,5 A	7 h
2xe URBAN CAMOU	HVE126-5460200	54,6 V – 2,0 A	5 h

Použitie iného typu nabíjačky môže výrobok poškodiť alebo spôsobiť ďalšie potenciálne riziká.

Nikdy nenabíjajte výrobok bez dozoru. Počas nabíjania na výrobku nejazdite.

Po každom použití úplne nabite batériu, aby sa predĺžila jej životnosť. Nenabíjajte výrobok ihneď po použití. Pred opätovným nabitím nechajte výrobok asi jednu hodinu vychladnúť.

Výrobok sa nesmie nabíjať predĺžene. Nadmerné nabitie skracuje životnosť batérie a spôsobuje ďalšie potenciálne riziká.

Odporúča sa nedovoliť, aby sa vozidlo úplne vybilo, čím sa zabráni poškodeniu batérie.

Poškodenie spôsobené chýbajúcim predĺženým nabitím je nezvratné a nie je kryté obmedzenou zárukou. Keď dôjde k poškodeniu, batéria sa nemôže dobiť (je zakázané demontáž batérie nekvalifikovanými osobami, keďže by to mohlo vyvolať zásahy elektrickým prúdom, skraty alebo dokonca aj bezpečnostné nehody značného rozsahu). Ak sa nepoužíva určité obdobie, napríklad, cez dovolenku, a zariadenie zveríte tretej strane, nechajte ho v stave čiastočného nabitia (20-50 % nabitia), nie úplne nabité.

Pravidelne vykonávajte vizuálne prehliadky nabíjačky batérií a káblov nabíjačky batérií. Ak sú na kábli nabíjačky batérií evidentné poškodenia. Nabíjačku batérií nepoužívajte, aby ste zabránili ďalším poškodeniam, skontaktujte sa s nami pre výmenu.

Varovania v súvislosti s batériou

Batéria je zložená z článkov z lítiových iónov a chemických prvkov nebezpečných pre zdravie a prostredie. Výrobok nepoužívajte, ak vydáva zápach, látky alebo nadmerné teplo. Výrobok alebo batériu nelikvidujte spolu s odpadom z domácnosti. Konečný používateľ je zodpovedný za likvidáciu elektrických a elektronických zariadení a batérií v zhode so všetkými platnými normami.

Nepoužívajte použité, chybné a/alebo neoriginálne batérie, batérie iných modelov alebo značiek.



Batériu nenechávajte v blízkosti ohňa alebo tepelných zdrojov. Riziko požiaru a výbuchu.

Neotvárajte ani nedemontujte batériu, ani neudierajte, nehádzte, nevrtajte ani nepripájajte predmety k batérii.

Nedotýkajte sa prípadných uniknutých látok z batérie, keďže obsahujú nebezpečné látky. Nedovoľte, aby sa deti alebo zvieratá dotýkali batérie.

Neprebíjajte batériu, ani ju neuvádzajte do skratu. Riziko požiaru a výbuchu.

Batériu neponárajte, ani nevystavujte vode, dažďu alebo iným kvapalným látkam. Nevystavujte batériu priamemu slnečnému svetlu, nadmernému teplu alebo chladu (napríklad, nenechávajte výrobok alebo batériu v aute pod priamym slnečným svetlom na dlhé obdobie), v prostredí obsahujúcom výbušné plyny alebo plamene.

Batériu neprepravujte ani neuchovávajte spolu s kovovými predmetmi, ako sú ihlice, sponky, náhrdelníky atď. Kontakt medzi kovovými predmetmi a kontaktmi batérie môže spôsobiť skraty, ktoré spôsobia fyzické poškodenia alebo smrť.

5. Informácie o ovládaniach / Ovládací panel

2xe ADVENTURER / 2xe URBAN CAMOU



Akcelerátor (A): stlačte smerom nadol na zrýchlenie.

Tlačidlo zapnutia (B): stlačte pre zapnutie/vypnutie výrobu.

Páka brzdy (C): pritiahnite páku na brzdenie

Zmena úrovne rýchlosti: stlačte 2-krát tlačidlo (B) pre výber požadovanej úrovne.

Svetlomety: stlačte 1-krát tlačidlo (B) pre ich zapnutie/vypnutie.

Zvonček: stlačte 1-krát tlačidlo (D) pre uvedenie do činnosti

MODEL	REFERENČNÝ OBRÁZOK	SYMBOLY
2xe ADVENTURER		<ol style="list-style-type: none"> 1. Úroveň batérie: úroveň batérie je signalizovaná 7 čiarami. 2. Tachometer: zobrazuje aktuálnu rýchlosť kolobežky. 3. ODO: Celková prejdená vzdialenosť. 4. TRIP: Vzdialenosť jednotlivých relácie. 5. Kontrolka zapnutia svetlomietov. 6. Úroveň 1 - na displeji sa zobrazí ECO (do 15 km/h). 7. Úroveň 2 - Na displeji sa zobrazí D (do 20 km/h). 8. Úroveň 3 - Na displeji sa zobrazí S+ (do 25 km/h). 9. Kontrolka Bluetooth: vždy zapnutá 10. Cruise Control (Tempomat): Udržiavanie rýchlosti. Aktivuje sa po udržaní rýchlosti na niekoľko sekúnd. Displej vydá krátky tón. 11. Režim chodec – rýchlosť 6 km/h
2xe URBAN CAMOU		

6. Rýchly sprievodca

- Pri prvom použití výrobok nabite na 100 %.
- Vykonajte kontrolu tlaku pneumatík (na bočnej strane pneumatiky nájdete odporúčanú hodnotu). V prípade, ak výrobok neprejde aspoň 60 % deklarovaných km alebo nedosiahne maximálnu rýchlosť v prvých 3 mesiacoch používania, je pravdepodobné, že kolesá sa znovu vypustili, preto bude potrebné obnoviť tlak podľa uvedeného postupu.
- Vykonajte kontrolu a nastavenie bŕzd.
- Zapnite displej.
- Výrobok umiestnite na rovný povrch.
- Riadidlá držte pevne oboma rukami. Vystúpte na plošinu jedným chodidlom a druhé využite na mierny posun a zrýchlenie.



Funkcia Zero Start: funkcia akcelerátora sa aktivuje, keď rýchlosť posuvu presiahne 3 km/h.

Z bezpečnostných dôvodov je výrobok počiatočne nastavený tak, aby sa zabránilo štartu zo stavu zastavenia.

- Pri jazde na výrobku nakláňajte telo v smere jazdy počas zatáčania a pomaly otáčajte riadidlá.
- Ak chcete výrobok zastaviť, uvoľnite akcelerátor, stlačte brzdovú páku
- Ak chcete zostúpiť, najprv výrobok úplne zabrzdíte. Zostupovanie z výrobku v pohybe môže spôsobiť zranenia.
- Pred každým použitím skontrolujte brzdy a ich opotrebovanie, skontrolujte tlak pneumatík (na bočnej strane pneumatiky nájdete odporúčanú hodnotu), opotrebovanie kolies, akcelerátor a stav nabitia batérie.

Nastavenie pák bŕzd

2xe ADVENTURER / 2xe URBAN CAMOU	NÁVOD
	<p>Je možné nastaviť polohu páky bŕzdy v prípade potreby uvoľnením skrutky (A). Po nastavení polohy utiahnite skrutku (A).</p>

Nastavenie bŕzd

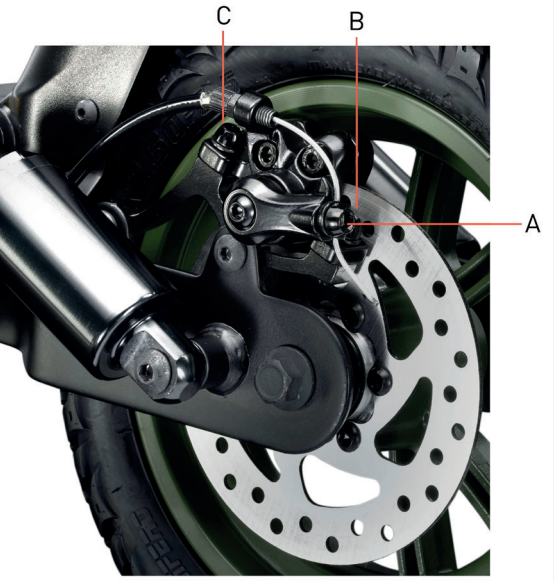
2xe ADVENTURER / 2xe URBAN CAMOU	NÁVOD
	<p>V prípade, ak je bŕzda príliš pritiahnutá alebo príliš povolená, použite imbusový kľúč na uvoľnenie skrutky (A), potom nastavte brzdový kábel, (skrátte brzdový kábel smerom nahor, ak je veľmi uvoľnený, pritiahnite brzdový kábel smerom nadol) a potom znovu utiahnite skrutku (A).</p> <p>Overte správne vyrovnanie medzi svorkou bŕzdy a kotúčom. V prípade potreby použite skrutky (B) a (C) na nastavenie polohy/vyrovnanie na kotúči.</p>

7. Skladanie a preprava

Uistite sa, či elektrická kolobežka je vypnutá. Predstavec riadidiel držte rukou, potiahnite páku, zložte predstavec riadidiel smerom k plošine a upevnite hákom.

2xe ADVENTURER / 2xe URBAN CAMOU

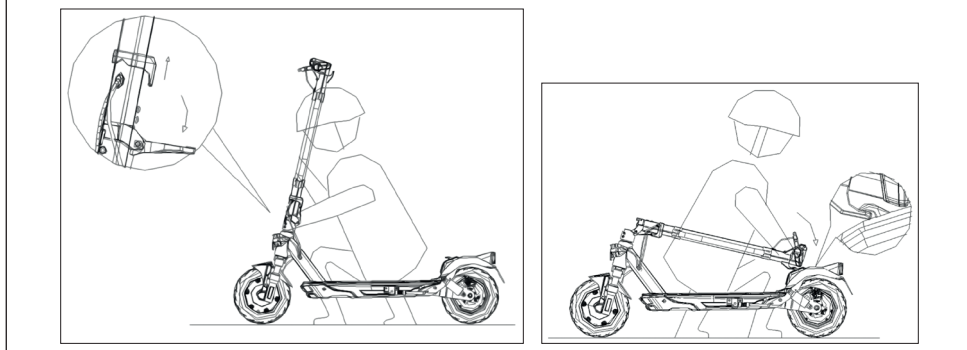

Po zložení zdvihnite, pričom držte predstavec riadidiel jednou alebo oboma rukami.



UPOZORNENIE

Počas prepravy výrobok pevne držte. Ak si nie ste istí, či dokážete udržať hmotnosť výrobku, nepokračujte v preprave so zdvihnutým výrobkom. Ak výrobok náhle pustíte, môže spadnúť a spôsobiť zranenie, aj ťažké, a poškodiť sa.

8. Jazdný dosah a výkony

Maximálny jazdný dosah a výkony vozidla závisia od rôznych premenných:

Terén: jazda na hladkom povrchu prináša väčší jazdný dosah a výkony v porovnaní s jazdou na neznámych cestách a stúpaniach.

Hmotnosť používateľa: čím vyššia je hmotnosť, tým menšie sú jazdný dosah a výkony vozidla.

Teplota: jazda na kolobežke vo veľmi studenom alebo teplom prostredí ovplyvňuje jazdný dosah a výkony.

Rýchlosť a štýl jazdy: plynulá a konštantná jazda zväčšuje jazdný dosah. Neustále zrýchľovania, spomaľovania a manévry značne znižujú jazdný dosah. Nižšia rýchlosť jazdný dosah predlžuje.

Údržba: včasné nabitie, správna údržba a pravidelná kontrola tlaku pneumatík zvyšujú jazdný dosah a zaručujú konštantnú výkonnosť v priebehu času.

Úroveň nabitia batérie ovplyvňuje výkony, čím nižšia je úroveň, tým menšie budú výkony rýchlosti, najmä pri stúpaniach.

9. Uchovávanie, údržba a čistenie

UPOZORNENIE

Ak sa na telese výrobku nachádzajú škvry, vyčistite ich vlhkou handrou. Ak škvry pretrvávajú, použite neutrálnu mydlo, vyčistite ich kefkou, potom vlhkou handrou. Ak sú na plastových komponentoch škrabance, na ich odstránenie použite sklenený papier alebo iný abrazívny materiál. Výrobok nečistite alkoholom, benzínom, petrolejom alebo inými korozívnymi a prchavými chemickými rozpúšťadlami, aby ste zabránili jeho ťažkému poškodeniu. Výrobok neumývajte prúdmi vody pri vysokom tlaku. Počas čistenia sa uistite, či je výrobok vypnutý, či nabíjací kábel je odpojený a či je gumený uzáver zatvorený, keďže infiltrácia vody by mohla spôsobiť zásahy elektrickým prúdom alebo iné vážne problémy. Vniknutie vody do batérie môže spôsobiť poškodenia vnútorných obvodov, riziko požiaru alebo výbuchu. Ak máte pochybnosti, či v batérií nie je infiltrácia vody, batériu okamžite prestaňte používať a vráťte ju do strediska technickej pomoci alebo predajcovi na kontrolu.

Keď výrobok nepoužívate, uchovajte ho zatvorený na suchom a chladnom mieste. Neuchovávajte ho vo vonkajšom prostredí alebo vnútri auta na dlhé obdobie. Nadmerné slnečné svetlo, prehriatie a nadmerný chlad urýchľujú zostarnutie pneumatík a znižujú životnosť výrobku aj batérie. Nevystavujte ju dažďu, ani vode, ani ju neponárajte a neumývajte vodou.

Pravidelne kontrolujte utiahnutie rôznych priskrutkovaných prvkov, najmä osi kolies, systému ohybu a prepravy, systém riadenia, brzdový systém, dobrý stav rámu, vidlíc a zavesení. Matice a všetky ostatné samouťahovacie upevňovacie prvky môžu stratiť svoju účinnosť, je preto potrebné tieto komponenty pravidelne kontrolovať a uťahovať.

Ako všetky mechanické komponenty, aj tento výrobok podlieha opotrebovaniu a silným namáhaniam. Rôzne materiály a komponenty môžu reagovať na opotrebovanie alebo namáhanie odlišnými spôsobmi. Ak sa prekročí životnosť niektorého komponentu, mohol by sa náhle pretrhnúť, čím vodičovi spôsobí zranenia. Akákoľvek forma praskliny, trhliny, škrabancov alebo zmeny farby v najviac namáhaných zónach signalizuje, že komponent dosiahol svoju životnosť a musí sa vymeniť.

Výrobok sa nepokúšajte sami demontovať ani opraviť. Výmenu všetkých komponentov kolobežky vykonáva služba technickej pomoci, ak chcete vedieť viac, skontaktujte sa so svojím predajcom alebo navštívte sídlo www.jeepurbanemobility.com

10. Konfigurácia aplikácie

Tento výrobok sa môže spojiť s aplikáciou Jeep e-mobility. Aplikácia umožňuje kontrolu výrobku priamo z vášho smartfónu.



Otvorte aplikáciu a riadte sa pokynmi uvedenými v referenčnej službe aplikácií.



Aplikácia si možno bude vyžadovať rôzne oprávnenia potrebné na používanie a funkčnosť samotnej aplikácie.

Verziu aplikácie možno bude potrebné aktualizovať vo vašej službe aplikácií. Odporúča sa neustále kontrolovať aktualizácie aplikácie, aby ste mohli využívať nové funkcie a inštalovať vždy najnovšiu verziu aplikácie na vaše zariadenie.

Zariadenie nepoužívajte počas jazdy.

11. Technický list

Všeobecné informácie

	2xe ADVENTURER	2xe URBAN CAMOU
Rám	horčíková zliatina	horčíková zliatina
Zavesenia	predné a zadné	predné a zadné
Rýchlosť	L1: ≤ 6 km/h L2: ≤ 15 km/h L3: ≤ 20 km/h L4: ≤ 25 km/h (max. rýchlosť)	L1: ≤ 6 km/h L2: ≤ 15 km/h L3: ≤ 20 km/h L4: ≤ 25 km/h (max. rýchlosť)
Maximálny sklon**	18 %	26 %
Brzdy	Predná elektronická brzda a zadná kotúčová	Predná elektronická brzda a zadná kotúčová
Pneumatiky	10" tubeless predná a zadná	10" tubeless predná a zadná
Maximálne zaťaženie	100 kg	100 kg
Vodič	Overte si nariadenia platné vo Vašej krajine	
Prevádzková teplota	-5 °C~ 45 °C	-5 °C~ 45 °C
Stupeň ochrany	IPX4	IPX4
Doba nabíjania	približne 7 hodín	približne 5 hodín
Jazdný dosah**	do 40 km	do 45 km

Elektrický systém		
Motor	350W Bezkomutátorový	500W Bezkefkový
Displej	3,2" LED	3,2" LED
Batéria	36V 10.4Ah 374Wh	48V 9.6Ah 461Wh
Nízkonapäťová ochrana	30 V	40 V
KERS	Áno	Áno
Svetlá	Predné a zadné LED svetlo	Predné a zadné LED svetlo
Funkcie	Bluetooth s aplikáciou	Bluetooth s aplikáciou
Rozmery		
Čistá hmotnosť	19 kg	19 kg
Hrubá hmotnosť	22,8 kg	22,8 kg
Rozmery otvoreného výrobku	1195 x 473 x 1168mm	1195 x 473 x 1168mm
Rozmery zatvoreného výrobku	1195 x 473 x 515mm	1195 x 473 x 515mm
Rozmery balenia	1230 x 210 x 535mm	1230 x 210 x 535mm

** Podlieha zmenám v závislosti od hmotnosti jazdca, podmienok vozovky a teploty.

12. Riešenie problémov

Chyba	Príčina	Riešenie
Motor nefunguje	Elektrický problém, výskyt chybového kódu	Požiadajte o technickú pomoc
Hnacie koleso sa neotáča	Problém s brzdami Motor je zablokovaný	Nastavte brzdy, ak problém pretrváva, požiadajte o technickú pomoc Overte správne utiahnutie kolesa, overte, či sa koleso otáča bez zapnutia vozidla. Ak problém pretrváva, požiadajte o technickú pomoc
Motor sa vypne, kým je v prevádzke	Prehriatie motora Prítomnosť chybového kódu	Vozidlo zastavte a počkajte, kým nevychladne Požiadajte o technickú pomoc
Po nabití sa výrobok nezapne alebo sa vypne po niekoľkých km.	Batéria poškodená	Požiadajte o technickú pomoc
Batéria sa nenabíja alebo sa výrobok nezapne	Problémy s pripojením Batéria nie je pripojená (modely s vyberateľnou batériou) Batéria je vybitá Batéria poškodená Problémy v nabíjačke batérií	Požiadajte o technickú pomoc Overte, či je pripojený napájací konektor. Batériu nabite na 100 % Požiadajte o technickú pomoc Vymeňte nabíjačku batérií

Tabuľka chybových kódov

Chybový kód 2xe ADVENTURER 2xe URBAN CAMOU	Označenia	Riešenie
E01	Ochrana proti nadmernému prúdu	Vozidlo vypnite, počkajte niekoľko minút, potom ho znovu zapnite
E02	Nízkonapäťová ochrana	Nabite batériu, ak sa problém nevyrieši, požiadajte o technickú pomoc
E03	Ochrana pred nadmerným napätím	Požiadajte o technickú pomoc
E04	Funkčná porucha motora	Požiadajte o technickú pomoc
E05	Funkčná porucha MOS stanice	Požiadajte o technickú pomoc
E06	Funkčná porucha MOS stanice	Požiadajte o technickú pomoc
E07	Chyba signálu stanice	Požiadajte o technickú pomoc
E08	Ochrana proti prehriatiu	Vozidlo vypnite, počkajte niekoľko minút, potom ho znovu zapnite, ak sa problém nevyrieši, požiadajte o technickú pomoc
E09	Funkčná porucha akcelerátora	Požiadajte o technickú pomoc
E10	Funkčná porucha snímača brzdovej páky	Požiadajte o technickú pomoc
E11	Funkčná porucha svetiel	Požiadajte o technickú pomoc
E12	Chyba komunikácie s displejom	Požiadajte o technickú pomoc
E13	Funkčná porucha tlačidla zapnutia	Požiadajte o technickú pomoc

13. Zodpovednosť a všeobecné záručné termíny

Vodič preberá všetky riziká týkajúce sa nepoužívania prilby a ďalších ochranných prostriedkov. Povinnosťou vodiča je dodržiavať miestne platné normy týkajúce sa minimálneho povoleného veku pre vodiča, obmedzení typu vodičov, ktorí môžu výrobok používať, samotného používania tohto typu výrobku pred jeho použitím a vodič musí zabezpečiť dodržiavanie platných miestnych noriem.

Povinnosťou vodiča je ďalej udržiavať výrobok v čistote a v perfektnom účinnom stave a dodržiavať údržbu výrobku, starostlivo vykonávať bezpečnostné kontroly podľa opisu v predchádzajúcich oddieloch, ako aj uchovávať celú dokumentáciu týkajúcu sa údržby výrobku.

V prípade funkčnej poruchy výrobku z dôvodov neprisúditeľných nesprávnemu správaniu sa vodiča a v prípade, ak chcete nahliadnuť do všeobecných termínov, prosíme, aby ste sa skontaktovali so svojím predajcom alebo s centrom pomoci na sídle www.jeepurbanemobility.com

Podnik nezodpovedá za spôsobené škody a žiadnym spôsobom nie je zodpovedný za škody spôsobené na veciach alebo osobách v skutkovej podstate, v ktorej:

- výrobok sa používa nenáležitým spôsobom alebo nie v súlade s pokynmi uvedenými v návode na použitie;
- výrobok bol, po nákupe, zmenený vo všetkých alebo v niektorých komponentoch.

14. Informácie o likvidácii

! UPOZORNENIE

Zneškodnenie elektrických alebo elektronických zariadení na konci ich životnosti (platí vo všetkých krajinách Európskej únie a v iných európskych systémoch so separovaným zberom)

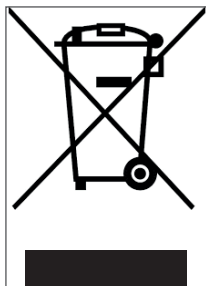

Tento symbol na výrobku alebo na obale označuje, že výrobok sa nesmie považovať za bežný odpad z domácnosti, ale musí sa odovzdať do zberného miesta vhodného na recykláciu elektrických a elektronických zariadení (RAEE).

Zabezpečiac, že tento výrobok sa zlikvidoval správne, prispievate k zabráneniu možných negatívnych dôsledkov pre prostredie a zdravie, ktoré by inak mohli byť spôsobené jeho neadekvátnou likvidáciou. Recyklácia materiálov napomáha udržiavať prírodné zdroje.

Pre podrobnejšie informácie o recyklácii a likvidácii tohto výrobku sa môžete skontaktovať s miestnou službou likvidácie odpadov alebo predajným miestom, kde ste si výrobok kúpili.

V každom prípade je potrebné vykonať likvidáciu podľa normy platnej v krajine nákupu.

Osobitne, povinnosťou spotrebiteľov je nelikvidovať RAEE ako komunálny odpad, ale musia sa podieľať na triedenom zbere tohto typu odpadu prostredníctvom dvoch spôsobov odovzdania:

- V zberných centrách obce (nazývané tiež ako ekologické stanice, recyklačné stanice) priamo alebo prostredníctvom zbernej služby obecných firiem tam, kde sú dostupné;
- V predajných miestach nových elektrických a elektronických zariadení.

Tu sa môžu zdarma odovzdať RAEE veľmi malých rozmerov (s najdlhšou stranou kratšou ako 25 cm), kým tie s väčšími rozmermi sa môžu poskytnúť spôsobom 1 za 1, alebo odovzdaním starého výrobku v momente nákupu nového s rovnakými funkciami.

V prípade nezákonnej likvidácie elektrických alebo elektronických zariadení by sa mohli aplikovať sankcie stanovené platnou normou v oblasti ochrany životného prostredia (talianska norma, je potrebné overiť normy platné v krajine použitia/likvidácie dopravného prostriedku).

V prípade, ak by RAEE obsahovali články alebo akumulátory, tieto sa musia odobrať a musia podliehať špecifickému zberu triedeného odpadu.

! UPOZORNENIE

Spracovanie vybitých batérií (aplikovateľné vo všetkých krajinách Európskej únie a v iných európskych systémoch so systémom zberu triedeného odpadu)

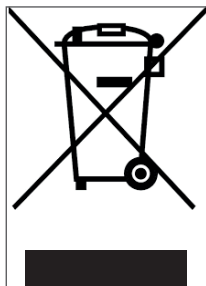

Tento symbol na výrobku alebo na obale označuje, že batéria sa nesmie považovať za bežný odpad z domácnosti. Na niektorých typoch batérií by sa tento symbol mohol použiť v kombinácii s chemickou značkou.

Chemické značky ortuť (Hg) alebo olovo (Pb) sa pridávajú, ak batéria obsahuje viac ako 0,0005 % ortuť alebo viac ako 0,004 % olova.

Zabezpečiac, že články-batérie sa zlikvidovali správne, prispievate k zabráneniu možných negatívnych dôsledkov pre prostredie a zdravie, ktoré by inak mohli byť spôsobené jeho neadekvátnou likvidáciou. Recyklácia materiálov napomáha udržiavať prírodné zdroje. V prípade výrobkov, ktoré, z dôvodov bezpečnosti, poskytnutia alebo ochrany údajov, si vyžadujú pevné pripojenie k vnútornému článku/batérii, tento článok alebo batériu smie vymeniť iba pomocný kvalifikovaný personál.

Na konci životnosti odovzdajte výrobok do zberného centra určeného na zneškodnenie elektrických a elektronických zariadení: to zaisť aj správne zneškodnenie vnútornej batérie.

Pre podrobnejšie informácie o likvidácii vybitého článku-batérie alebo výrobku sa môžete skontaktovať s obecným úradom, miestnou službou likvidácie odpadu alebo predajným miestom, kde ste si výrobok kúpili.

V každom prípade je potrebné vykonať likvidáciu podľa normy platnej v krajine nákupu.



Declaration of Conformity

M.T. Distribution S.R.L

Address: Via Bargellino 10, 40012 Calderara di Reno (BO), Italy

This declaration of conformity is issued under the sole responsibility of the Manufacturer

Product Brand: Jeep®

Product Model: 2xe ADVENTURER

Description of product: Electric Scooter

Is in conformity with the requirements of the council Directives on the approximation of the laws of the Member States relating:

2006/42/EC Machinery Directive

2014/30/EU Electromagnetic Compatibility Directive

Applicable harmonized standard(s):

Machinery Directive 2006/42/EC Annex I

EN ISO 12100:2010

EN 17128:2020

Factory name: Taizhou Siweiluo Vehicle co., Limited

Factory address: NO.509 Tengyun Road, Jiaojiang District, Taizhou City, Zhejiang, China

Date: 13/12/2021

Technical file available from EU headquarter

Declaration Place: Bologna, Italy

First name and surname: Alessandro Summa

Position: CEO

MT DISTRIBUTION S.R.L

Via Bargellino 10, 40012, Calderara di Reno (BO), Italy

Authorized person: Alessandro Summa

Position: CEO

NOTE:

This declaration of conformity is only applicable to Electric Scooter sold in countries that follow the CE marking directives.

M.T. DISTRIBUTION SRL

Via Bargellino, 10/b/c

40012 CALDERARA DI RENO (BO)

Cod. Fisc. 01139440377

Partita IVA 04139440377



Declaration of Conformity

M.T. Distribution S.R.L

Address: Via Bargellino 10, 40012 Calderara di Reno (BO), Italy

This declaration of conformity is issued under the sole responsibility of the Manufacturer

Product Brand: Jeep®

Product Model: 2xe URBAN CAMOU

Description of product: Electric Scooter

Is in conformity with the requirements of the council Directives on the approximation of the laws of the Member States relating:

2006/42/EC Machinery Directive

2014/30/EU Electromagnetic Compatibility Directive

Applicable harmonized standard(s):

Machinery Directive 2006/42/EC Annex I

EN ISO 12100:2010

EN 17128:2020

Factory name: Taizhou Siweiluo Vehicle co., Limited

Factory address: NO.509 Tengyun Road, Jiaojiang District, Taizhou City, Zhejiang, China

Date: 13/12/2021

Technical file available from EU headquarter

Declaration Place: Bologna, Italy

First name and surname: Alessandro Summa

Position: CEO

MT DISTRIBUTION S.R.L

Via Bargellino 10, 40012, Calderara di Reno (BO), Italy

Authorized person: Alessandro Summa

Position: CEO

NOTE:

This declaration of conformity is only applicable to Electric Scooter sold in countries that follow the CE marking directives.

M.T. DISTRIBUTION SRL
Via Bargellino, 10/b/c
40012 CALDERARA DI RENO (BO)
Cod. Fisc. 01177990367
Partita IVA 04

Este manual é válido para as seguintes trotinetes elétricas:

2xe ADVENTURER

2xe URBAN CAMOU

Manual de utilização

Tradução das instruções originais

Obrigado por ter escolhido este produto.

Para obter informações, suporte técnico e assistência e para consultar os termos gerais de garantia, contate seu revendedor ou visite o website www.jeepurbanemobility.com

1. Instruções de segurança
2. Conteúdo da embalagem e montagem
3. Visão geral do produto
4. Recarga e ativação da bateria
5. Informações dos comandos/Painel de comando
6. Guia rápido
7. Dobrar e transportar
8. Autonomia e desempenho
9. Conservação, manutenção e limpeza
10. Configuração da aplicação
11. Ficha técnica
12. Solução de problemas
13. Responsabilidade e termos gerais de garantia
14. Informações sobre o descarte
15. Declaração de conformidade

1. Instruções de segurança

IMPORTANTE! Leia e siga atentamente as instruções abaixo antes de utilizar o produto. Guarde este manual para consultas futuras ou novos utilizadores.

Dedique o tempo que for necessário para aprender os princípios básicos da prática, de modo a evitar qualquer acidente grave que possa ter lugar nos primeiros meses. Consulte seu revendedor para receber suporte adequado sobre os modos corretos de uso do produto ou para ser encaminhado para uma organização de formação adequada.

A empresa se isenta de qualquer responsabilidade direta ou indireta derivada da má utilização do produto, da inobservância tanto das leis de trânsito quanto das instruções deste manual e de acidentes e controvérsias causados pelo desrespeito das normativas e por ações ilegais.

Este produto deve ser utilizado para fins recreativos e não deve ser utilizado para o transporte de passageiros. Não pode ser utilizado por mais de uma pessoa contemporaneamente.

Não altere de nenhum modo a finalidade de uso do veículo; este produto não é adequado para se fazerem acrobacias, competições, transportes de objetos e reboque de outros veículos ou apêndices.

A carga máxima permitida pelo produto é de:

2xe ADVENTURER	2xe URBAN CAMOU
100 kg	100 kg

A altura máxima sugerida do condutor é de 200 cm.

Verifique as normativas locais em vigor com relação à idade mínima permitida para o condutor, às restrições sobre os tipos de condutores que podem utilizar o produto e ao uso em si deste tipo de produto antes de utilizá-lo, e assegure-se de seguir as normativas locais em vigor.

O nível de pressão sonora de emissão ponderado A no ouvido do condutor é inferior a 70 dB(A).

Forma gráfica das advertências de segurança

Para identificar as mensagens de segurança deste manual, serão utilizados os seguintes símbolos gráficos de sinalização. Esses símbolos têm a função de chamar a atenção do leitor/utilizador para fins de um uso correto e seguro do produto.



Preste atenção

Destaca as regras a serem respeitadas para se evitar danificar o produto e/ou impedir a ocorrência de situações perigosas.



Riscos residuais

Destaca a presença de perigos que causam riscos residuais aos quais o utilizador deve prestar atenção para evitar lesões ou danos materiais.

Advertências gerais



É importante ter em mente que, quando se está em um local público ou na rua, mesmo seguindo rigorosamente este manual, não se está imune a lesões causadas por violações ou ações inadequadas realizadas com relação a outros veículos, obstáculos ou pessoas. O mau uso do produto ou a inobservância das instruções deste manual podem provocar danos graves.

Este produto é um veículo. Quanto mais rapidamente é conduzido, mais o espaço de travagem se alonga. A travagem de emergência em ruas escorregadias, lamacentas, molhadas ou congeladas pode fazer as rodas derraparem e levar à perda do equilíbrio. É necessário manter velocidades adequadas e uma distância de segurança de outros veículos ou dos pedestres. Preste ainda mais atenção ao conduzir em ruas desconhecidas. Não abra o descanso ao utilizar o produto; risco de graves lesões pessoais e danos ao produto.

Para sua própria segurança, ao conduzir o produto, use sempre capacete, joelheiras e cotoveleiras para se proteger contra eventuais quedas e lesões. Ao emprestar o produto, faça com que o condutor use os equipamentos de segurança e explique como utilizar o veículo. Para evitar lesões, não empreste o produto a pessoas que não saibam utilizá-lo. Calce sempre os sapatos antes de utilizar o produto.

Supervisione as crianças para se certificar de que não brincam com o produto. É necessário supervisionar rigorosamente se o produto estiver a ser utilizado próximo a crianças.

Ao guiar o produto, preste atenção para não assustar crianças e pedestres. Ao passar atrás deles, avise e desacelere utilizando a velocidade mínima de 6 km/h.

Instruções e advertências sobre o comportamento na direção

Condições	Utilização apropriada	Utilização imprópria
Condutores	Um	Várias pessoas, com crianças ou animais
Equipamentos de segurança	Capacete, joelheiras, cotoveleiras	Nenhum equipamento
Verificação antes da condução	Antes de cada uso, verificar os travões e seu desgaste, a pressão dos pneus (ver a lateral dos pneus para conhecer o valor aconselhado), o desgaste das rodas, o acelerador e o estado de carga da bateria.	Nunca verificar o produto antes de conduzi-lo
	Se forem identificados ruídos incomuns ou alguma anomalia, não utilizar o produto e contatar seu revendedor ou o Serviço de Assistência Técnica.	Utilizar o produto na presença de ruídos e anomalias
Caminhar empurrando o produto	<p>Não acelerar</p> <p>Empurrar ao caminhar nas faixas de pedestres</p> <p>Em áreas para pedestres, se não houver modo pedestre (6 km/h)</p> <p>Em áreas superlotadas</p>	<p>Premir o acelerador</p> <p>Conduzir o veículo nas faixas de pedestres</p> <p>Conduzir o veículo em áreas para pedestres, se não houver modo pedestre (6 km/h)</p> <p>Conduzir o veículo em áreas superlotadas</p>
Parado	A pessoa que conduz este produto deve ser capaz de apoiar facilmente ambos os pés no chão segurando o guidão a uma altura correta	<p>Não ser capaz de manter o produto parado e em equilíbrio.</p> <p>Sentar-se no produto, em movimento ou parado</p>

Condições	Utilização apropriada	Utilização imprópria
Condução em condições normais	Nenhum objeto pendurado no guidão	Objetos pendurados no guidão causam instabilidade e podem atrapalhar as manobras
	Conduzir com ambas as mãos no guidão. Não utilizar dispositivos como telefones, smartwatches, leitores musicais e fones de ouvido	Conduzir com apenas uma mão ou sem as mãos Utilizar dispositivos como telefones, smartwatches, leitores musicais e fones de ouvido
	Conduzir com ambos os pés sobre a plataforma, de modo cómodo e seguro	Conduzir com um ou dois pés fora da plataforma É proibido posicionar e concentrar o peso no para-lamas posterior.
	Conduzir com capacete e equipamentos de proteção	Conduzir sem capacete e equipamentos de proteção
	Conduzir em estradas facilmente acessíveis, lisas e compactas, evitar áreas de tráfego intenso ou áreas superlotadas, por ex.: ciclovias exclusivas, superfícies com pavimentação lisa	Conduzir em rodovias e estradas de longo percurso Conduzir em ruas movimentadas Conduzir na calçada Conduzir em áreas superlotadas Conduzir em ruas muito acidentadas Conduzir nas proximidades de penhascos, escarpas, portos, mares, lagos e rios
	Respeitar as normativas locais em vigor e o código de trânsito	Desrespeito às normativas em vigor e ao código de trânsito
	Olhar sempre para frente e prestar atenção a todos os obstáculos, veículos e pedestres nas proximidades	Distrair-se ao conduzir
	Mudar de direção assegurando-se de ser visto, moderando a velocidade Em qualquer caso, prever a trajetória e moderar a velocidade respeitando o código de trânsito e os mais vulneráveis Utilizar sempre os indicadores de direção, se previstos no produto	Mudar bruscamente de direção a alta velocidade sem se assegurar de ser visto Travar e fazer curvas contemporaneamente faz com que o veículo se torne instável Não utilizar os indicadores de direção
	Desacelerar na presença de pedestres Utilizar a modalidade pedestre em zonas para pedestres (6 km/h) Avisar sobre sua presença utilizando a campainha	Acelerar ou manter a velocidade constante na presença de pedestres Conduzir sem utilizar a modalidade pedestre em zonas para pedestres (6 km/h) Não avisar sobre sua presença utilizando a campainha

Condições	Utilização apropriada	Utilização imprópria
Condições viárias irregulares: lombadas artificiais/ degraus/ superfície da rua acidentada	Conduzir a velocidade moderada Dobrar levemente os joelhos para uma melhor absorção dos impactos ao atravessar superfícies irregulares.	Conduzir a alta velocidade Acelerar em lombadas e obstáculos, descer degraus, saltar barreiras, subir na calçada, conduzir de maneira rígida.
Comportamento: em curvas, em descidas, na presença de obstáculos, veículos e pedestres nas proximidades	Manter a distância de segurança Parar de acelerar Travar e desacelerar Conduzir a uma velocidade moderada e travar de maneira segura Prestar atenção às portas e outros obstáculos em altura	Não respeitar a distância de segurança Acelerar Conduzir a alta velocidade, travar inesperadamente Passar sob obstáculos em altura
Condições de visibilidade	Conduzir somente se houver luz suficiente para poder guiar de modo seguro. Em caso de condução em condições de iluminação não favoráveis (a partir de meia hora após o pôr do sol, por todo o período de escuridão e mesmo durante o dia, caso as condições atmosféricas impeçam a visibilidade da rua, ao se transitar em túneis), lembre-se de acender as luzes do produto e de usar um colete ou suspensórios retrorefletores.	Conduzir em condições de iluminação desfavoráveis com as luzes apagadas e sem o uso de um colete ou suspensórios retrorefletores.
Condições meteorológicas	Conduzir em condições meteorológicas ideais	Conduzir em condições adversas: na chuva, na neve, na presença de gelo ou lama na rua, vento forte, com neblina.
Estacionar	Em áreas específicas, sem atrapalhar a circulação de veículos e pedestres Em superfícies lisas, assegurando-se da estabilidade Desligar o produto e utilizar sempre um dispositivo antirroubo	Em qualquer lugar, atrapalhando a circulação de veículos e pedestres Em superfícies irregulares, sem se assegurar da estabilidade Deixar o produto ligado, desacompanhado e sem um dispositivo antirroubo

Condições	Utilização apropriada	Utilização imprópria
Praticar esportes extremos/ acrobacias	NÃO	SIM Conduzir nas proximidades de penhascos, escarpas, portos, mares, lagos e rios Conduzir em poças de água Competir com outros veículos
Submeter o produto a fortes impactos	NÃO	SIM Arremessar sobre coisas ou pessoas, arremessar de degraus ou obstáculos semelhantes

O que fazer após uma queda:

Verifique se a alavanca do acelerador está a funcionar corretamente. Para fazer isso, acelere e desacelere várias vezes.

Verifique sempre se os travões estão a funcionar corretamente. Para fazer isso, desça do produto, empurre-o para frente e trave para assegurar-se de que ele responde aos comandos.

Verifique se todos os componentes do veículo estão em posição e fixados de modo seguro.

Verifique o desgaste e a pressão dos pneus (ver lateral do pneu para conhecer o valor aconselhado).

Verifique o desgaste dos travões e dos cabos.



Os travões podem se tornar quentes durante o uso. Não toque após o uso.

2. Conteúdo da embalagem e montagem

Produto montado; o guidão deverá ser instalado com os parafusos específicos contidos na embalagem.

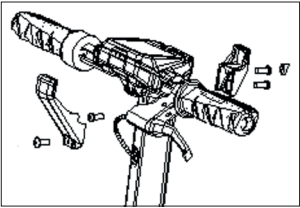
MODELO	IMAGEM DE REFERÊNCIA	NA EMBALAGEM	MONTAGEM DO GUIDÃO
2xe ADVENTURER 2xe URBAN CAMOU		carregador de bateria cabo de recarga 4 parafusos M6 chave Allen 4 e 5 adaptador para enchimento pneus	

Passos:

- Retire o produto da embalagem
- Abra o descanso e verifique a estabilidade do produto
- Abra a coluna de direção do guidão e fixe-a fechando a alavanca do mecanismo de fechamento
- Conecte o cabo de alimentação do ecrã à cablagem principal
- Instale o guidão na plataforma (não esmague os cabos)
- Aperte os parafusos na coluna de direção com a chave fornecida
- Faça a regulação do mecanismo de fechamento da coluna de direção*.

MODELO	IMAGEM DE REFERÊNCIA	* REGULAÇÃO
2xe ADVENTURER 2xe URBAN CAMOU		<p>No exterior do mecanismo, está presente um parafuso de cavidade sextavada. Se a coluna de direção do guidão se mostrar pouco estável após o fechamento, regule o parafuso do mecanismo apertando ou soltando apenas o quanto for necessário para aumentar a estabilidade da coluna de direção.</p>

! ATENÇÃO

Monte corretamente o produto. Se, no momento da montagem, encontrar qualquer defeito de fábrica, passagens não claras ou dificuldades na própria montagem ou nas regulações, não guie o veículo e contate seu revendedor ou visite o website www.jeepurbanemobility.com para receber assistência técnica.

Não utilize acessórios e/ou peças adicionais não aprovadas pelo fabricante.

Mantenha partes em plástico (incluindo os materiais de embalagem) e peças pequenas que possam provocar sufocamento fora do alcance de crianças.

É proibido modificar ou transformar de qualquer maneira o produto e suas partes, pois isso pode danificar a eficiência ou a estrutura e provocar danos. Elimine eventuais arestas cortantes causadas pelo uso impróprio, quebras ou danos no produto. Se for identificado qualquer defeito de fábrica ou se forem notados ruídos insólitos ou qualquer anomalia, não conduza o veículo e contate seu revendedor ou visite o website www.jeepurbanemobility.com para receber assistência técnica.

3. Visão geral do produto

Do ponto de vista do desenvolvimento tecnológico contínuo, a empresa fabricante se reserva o direito de modificar o produto sem aviso prévio, sem que este manual seja automaticamente atualizado.

Para obter informações e consultar as revisões deste manual, visite o website www.jeepurbanemobility.com

2xe ADVENTURER



2xe URBAN CAMOU



4. Recarga e ativação da bateria

No primeiro uso, carregue o produto em 100%. Assegure-se de que o produto, o carregador de bateria e a porta de recarga estão secos.

Instruções

Abra o descanso

Desligue a trotinete

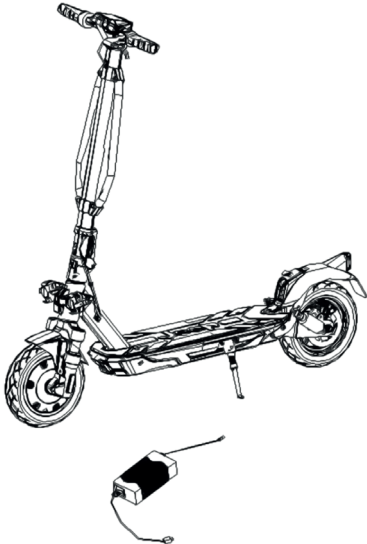
MODELO	IMAGEM DE REFERÊNCIA	INSTRUÇÕES
2xe ADVENTURER		<ul style="list-style-type: none">- Remova a tampa em borracha da porta de recarga- Conecte o carregador de bateria à porta de recarga e, em seguida, à tomada elétrica.- Quando o produto estiver completamente carregado, a luz do carregador de bateria passa de vermelho (em recarga) para verde (recarga completa).- Após a recarga, feche a tampa em borracha da porta de recarga- Retire o carregador de bateria da tomada elétrica
2xe URBAN CAMOU		

! ATENÇÃO

Para recarregar este produto, utilize APENAS o carregador de baterias fornecido

MODELO	MODELO DO CARREGADOR DE BATERIAS	TENSÃO DE SAÍDA	TEMPO DE RECARGA
2xe ADVENTURER	HVE063-4200150	42 V – 1,5 A	7 h
2xe URBAN CAMOU	HVE126-5460200	54,6 V – 2,0 A	5 h

O uso de outro tipo de carregador pode danificar o produto ou comportar outros potenciais riscos.

Nunca carregue o produto sem supervisão. Não guie o produto durante a recarga.

Após cada uso, recarregue completamente a bateria para prolongar sua vida útil. Não recarregue o produto imediatamente após o uso. Deixe o produto arrefecer por uma hora antes da recarga.

O produto não deve ser carregado por períodos prolongados. A sobrecarga reduz a duração da bateria e implica outros potenciais riscos.

É aconselhável não permitir que o veículo descarregue completamente para evitar danificar a bateria.

Os danos provocados por uma falta prolongada de carga são irreversíveis e não são cobertos pela garantia limitada. Uma vez danificada, a bateria não pode ser recarregada (é proibido o desmonte da bateria por parte de profissionais não qualificados, pois isso pode provocar choques elétricos, curto-circuito ou até acidentes de segurança de proporções significativas). Se se ausentar por um período de tempo, por exemplo, para as férias, e deixar o dispositivo com terceiros, deixe-o no estado de carga parcial (20-50% de carga), e não completamente carregado.

Faça regularmente a inspeção visual do carregador de bateria e dos cabos do carregador de bateria. Se o cabo do carregador de bateria tiver danos evidentes, não utilize o carregador de bateria para evitar outros danos, e contate-nos para encontrar uma solução.

Advertências sobre a bateria

A bateria é composta por células com íons de lítio e elementos químicos perigosos para a saúde e o ambiente. Não utilize o produto se ele emitir odores, substâncias ou calor em excesso. Não descarte o produto ou a bateria no lixo doméstico. O utilizador final é responsável pelo descarte dos equipamentos elétricos e eletrônicos e das baterias em conformidade com todas as normas em vigor.

Evite utilizar baterias usadas, com defeito e/ou não originais, de outros modelos ou marcas.



Não deixe a bateria perto do fogo ou de fontes de calor. Risco de incêndio e explosão.

Não abra e não desmonte a bateria, e não bata, arremesse, fure ou prenda objetos na bateria.

Não toque em eventuais substâncias que saírem da bateria, pois ela contém substâncias perigosas. Não deixe crianças ou animais tocarem na bateria.

Não sobrecarregue nem coloque a bateria em curto circuito. Risco de incêndio e explosão.

Não mergulhe e não exponha a bateria à água, à chuva ou a outras substâncias líquidas. Não exponha a bateria à luz direta do sol, ao calor ou ao frio excessivos (por exemplo, não deixe o produto ou a bateria dentro do carro sob a luz direta do sol por um período de tempo prolongado) ou a ambientes contendo gases explosivos ou chamas.

Não transporte nem conserve a bateria junto de objetos metálicos como grampos, colares etc. O toque entre objetos metálicos e os contatos da bateria pode provocar um curto-circuito que causará danos físicos ou a morte.

5. Informações dos comandos/Painel de comando

2xe ADVENTURER / 2xe URBAN CAMOU



Acelerador (A): prima para baixo para acelerar.

Botão de ativação (B): prima para ligar/desligar o produto.

Alavanca do travão (C): aperte a alavanca para travar

Mudança de velocidade: prima a tecla (B) 2 vez para seleccionar o nível desejado.

Faróis: prima o botão (B) 1 vez para acender/apagar.

Campainha: prima o botão (D) 1 vez para acionar

MODELO	IMAGEM DE REFERÊNCIA	SÍMBOLOS
2xe ADVENTURER		<ol style="list-style-type: none"> Nível da bateria: o nível da bateria é indicado por 7 barras. Velocímetro: apresenta a velocidade atual da trotinete. ODO: Distância total percorrida. TRIP: Distância de uma sessão. Indicador luminoso de acendimento dos faróis. Nível 1 - O ecrã exibirá ECO (até 15 km/h). Nível 2 - O ecrã exibirá D (até 20 km/h). Nível 3 - O ecrã exibirá S+ (até 25 km/h). Indicador luminoso Bluetooth: sempre ativo Cruise Control: Manutenção da velocidade. Ativa-se depois de ter mantido a mesma velocidade durante alguns segundos. O ecrã emitirá um breve som. Modo pedestre - velocidade 6 km/h
2xe URBAN CAMOU		

6. Guia rápido

- No primeiro uso, carregue o produto em 100%.
- Verifique a pressão dos pneus (ver lateral do pneu para conhecer o valor aconselhado). Caso o produto não atinja pelo menos 60% dos Km declarados ou não alcance a velocidade máxima nos primeiros 3 meses de utilização, é provável que as rodas tenham se esvaziado novamente, portanto, a pressão deve ser restaurada conforme indicado.
- Faça a verificação e a regulação dos travões.
- Ligue o ecrã.
- Posicione o produto em uma superfície plana.
- Segure o guidão firmemente com ambas as mãos. Suba à plataforma com um pé, utilize o outro para dar um leve impulso e acelere.

ATENÇÃO

Função Zero Start: o acelerador entra em funcionamento assim que a velocidade de avanço supera os 3 km/h.

Por motivos de segurança, o produto está inicialmente configurado para evitar o arranque a partir de quando está parado.

- Ao guiar o produto, incline o corpo na direção de condução durante as curvas e gire o guidão lentamente.
- Para parar o produto, solte o acelerador e prima a alavanca do travão
- Para descer, primeiramente pare o produto por completo. Descer do produto em movimento pode provocar lesões.
- Antes de cada uso, verifique os travões e seu desgaste, a pressão dos pneus (ver a lateral dos pneus para conhecer o valor aconselhado), o desgaste das rodas, o acelerador e o estado de carga da bateria.

Regulação das alavancas dos travões

2xe ADVENTURER / 2xe URBAN CAMOU	INSTRUÇÕES
	<p>Se necessário, é possível regular a posição da alavanca do travão soltando o parafuso (A). Uma vez regulada a posição, aperte o parafuso (A).</p>

Regulação dos travões

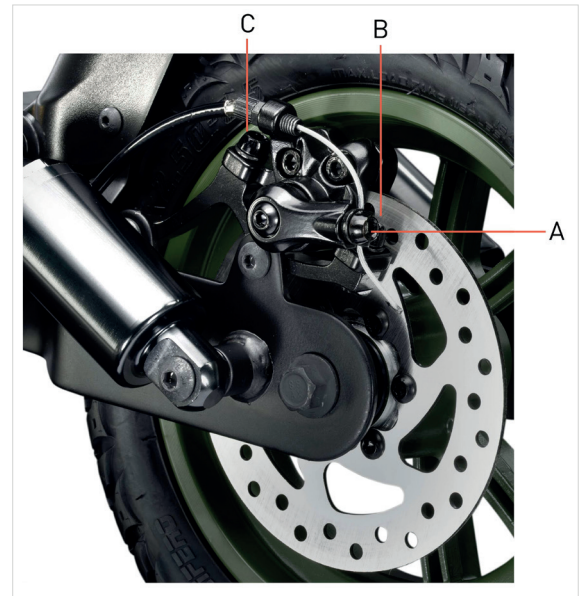
2xe ADVENTURER / 2xe URBAN CAMOU	INSTRUÇÕES
	<p>Caso o travão esteja demasiado tensionado ou demasiado frouxo, utilize a chave allen para soltar o parafuso (A); em seguida, regule o cabo do travão (encurte o cabo do travão para cima se estiver demasiado apertado, ou puxe o cabo do travão para baixo se estiver demasiado solto), e então aperte o parafuso (A) novamente.</p> <p>Verifique o alinhamento correto entre a pinça do travão e o disco. Se necessário, utilize os parafusos (B) e (C) para regular a posição / alinhamento no disco.</p>

7. Dobrar e transportar

Certifique-se de que a trotinete elétrica está desligada. Segure a coluna de direção do guidão com a mão, puxe a alavanca, dobre a coluna de direção do guidão na direção da plataforma e prenda.

2xe ADVENTURER / 2xe URBAN CAMOU

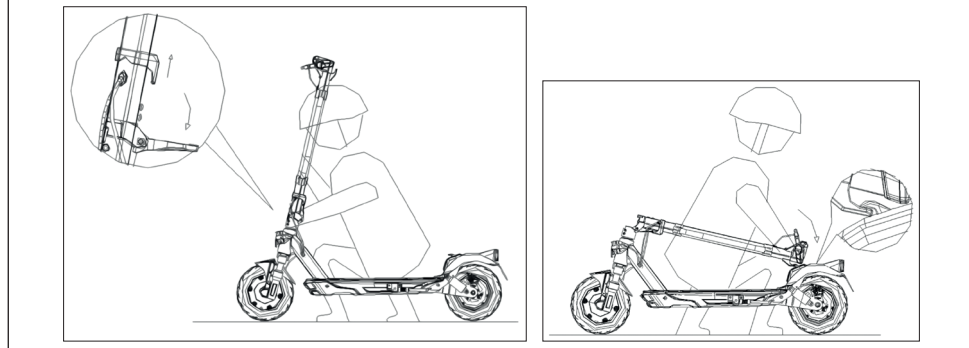

Após dobrar, erga segurando a plataforma do guidão com uma ou ambas as mãos.

! ATENÇÃO

Assegure-se de segurar o produto firmemente durante o transporte. Se não tiver certeza de que pode sustentar o peso do produto, não continue a transportar o produto erguido. Se derrubado repentinamente, o produto pode provocar lesões, inclusive graves, e sofrer danos.

8. Autonomia e desempenho

A autonomia e o desempenho máximos do veículo dependem de diversas variáveis:

Terreno: a condução em pavimentações lisas implica uma autonomia e um desempenho maiores com relação à condução em estradas acidentadas e acíives.

Peso do utilizador: quanto maior o peso, menores serão a autonomia e o desempenho do veículo.

Temperatura: a condução da trotinete elétrica em ambientes muito frios ou muito quentes influencia a autonomia e o desempenho.

Velocidade e estilo de condução: uma condução fluida e constante aumenta a autonomia. Acelerações, desacelerações e manobras contínuas reduzem significativamente a autonomia. Velocidades mais baixas prolongam a autonomia.

Manutenção: a recarga pontual, a manutenção correta e as inspeções regulares da pressão dos pneus aumentam a autonomia e garantem um desempenho constante ao longo do tempo.

O nível de carga da bateria influi no desempenho; quanto mais baixa a carga, menor será o desempenho em velocidade, sobretudo em acíives.

9. Conservação, manutenção e limpeza



Se estiverem presentes manchas no corpo do produto, limpe-as com um pano húmido. Se as marcas persistirem, aplique sabão neutro, esfregue com uma escova de dentes e então limpe com um pano húmido. Se os componentes de plástico estiverem com riscos, utilize uma lixa de papel ou outro material abrasivo para os remover. Não limpe o produto com álcool, gasolina, querosene ou outros solventes químicos corrosivos e voláteis, para evitar danificá-lo gravemente. Não lave o produto com jatos de água a alta pressão. Durante a limpeza, assegure-se de que o produto está desligado, que o cabo de recarga está desconectado e que a tampa em borracha está fechada, pois uma infiltração de água pode provocar choques elétricos ou outros problemas graves. As infiltrações de água na bateria podem comportar danos aos circuitos internos, o risco de incêndios ou de explosão. Se houver dúvidas sobre se há infiltrações de água na bateria, suspenda imediatamente o uso da bateria e envie-a para o serviço de assistência técnica ou ao revendedor para uma verificação.

Quando o produto não estiver a ser utilizado, guarde-o em um ambiente fechado, seco e fresco. Não o conserve ao ar livre ou dentro do carro por períodos prolongados de tempo. A luz do sol em excesso, o superaquecimento e o frio em excesso aceleram o envelhecimento das borrachas e comprometem a vida útil tanto do produto quanto da bateria. Não a exponha à chuva ou à água, não a mergulhe e não a lave com água.

Verifique regularmente o aperto dos vários elementos parafusados, em particular dos eixos das rodas, do sistema de dobragem e transporte, do sistema de esterço e do sistema de travagem e o bom estado do chassis, das forquilhas e das suspensões. As porcas e todas as outras fixações autorosqueantes podem perder sua eficiência, portanto, é necessário verificar esses componentes periodicamente e apertá-los.

Como todos os componentes mecânicos, este produto também está sujeito a desgaste e fortes pressões. Materiais e componentes diferentes podem reagir ao desgaste ou à fadiga por pressão em maneiras diferentes. Se a vida útil de um componente for superada, ele pode se quebrar repentinamente, causando lesões ao condutor. Qualquer forma de rachadura, arranhão ou mudança de cor em zonas muito exigidas indica que a vida útil do componente chegou ao fim e ele deve ser substituído.

Não tente desmontar ou reparar o produto por conta própria. A substituição de todos os componentes da trotinette deve ser realizada pelo serviço de assistência técnica; para saber mais, contate seu revendedor ou visite o website www.jeepurbanemobility.com

10. Configuração da aplicação

Este produto pode ser combinado com a aplicação Jeep e-mobility. A aplicação permite o controlo do produto diretamente pelo seu smartphone.



Abra a aplicação e siga as instruções do seu serviço de aplicações de referência.



ATENÇÃO

A aplicação pode exigir diversas autorizações necessárias para seu próprio uso e funcionamento.

A versão da aplicação pode ter sido atualizada no seu serviço de aplicações. Aconselha-se verificar constantemente as atualizações da aplicação para usufruir de novas funcionalidades e instalar sempre a última versão da aplicação no seu dispositivo.

Não utilize seu dispositivo durante a condução.

11. Ficha técnica

Informações genéricas

	2xe ADVENTURER	2xe URBAN CAMOU
Chassis	liga de magnésio	liga de magnésio
Suspensões	dianteira e traseira	dianteira e traseira
Velocidade	L1: ≤ 6 km/h L2: ≤ 15 km/h L3: ≤ 20 km/h L4: ≤ 25 km/h (velocidade máx)	L1: ≤ 6 km/h L2: ≤ 15 km/h L3: ≤ 20 km/h L4: ≤ 25 km/h (velocidade máx)
Pendência máxima**	18%	26%
Travões	Travão dianteiro eletrónico e traseiro de disco	Travão dianteiro eletrónico e traseiro de disco
Pneumáticos	10" tubeless anterior e posterior	10" tubeless anterior e posterior
Carga máxima	100 kg	100 kg
Condutor	Verifique a norma em vigor no seu país	
Temperatura de exercício	-5 °C / 45 °C	-5 °C / 45 °C
Nível de proteção	IPX4	IPX4
Tempos de carga	7 horas aprox.	5 horas aprox.
Autonomia**	até 40 km	até 45 km

Sistema elétrico		
Motor	350 W sem escova	500 W sem escova
Ecrã	3,2" LED	3,2" LED
Bateria	36 V 10,4 Ah 374 Wh	48 V 9,6 Ah 461 Wh
Proteção de baixa tensão	30 V	40 V
KERS	Sim	Sim
Luzes	LED dianteiro e traseiro	LED dianteiro e traseiro
Funcionalidades	Bluetooth com aplicação	Bluetooth com aplicação
Medidas		
Peso líquido	19 kg	19 kg
Peso bruto	22,8 kg	22,8 kg
Dimensões do produto aberto	1195 x 473 x 1168 mm	1195 x 473 x 1168 mm
Dimensões do produto fechado	1195 x 473 x 515 mm	1195 x 473 x 515 mm
Dimensões da embalagem	1230 x 210 x 535 mm	1230 x 210 x 535 mm

** Sujeito a variações com base no peso do condutor, nas condições da estrada e na temperatura.

12. Solução de problemas

Erro	Causa	Solução
O motor não funciona	Problema elétrico, presença de um código de erro	Solicite assistência técnica
A roda motriz não gira	Problema nos travões O motor está travado	Regule os travões; se o problema persistir, solicite assistência técnica Verifique o aperto correto da roda, verifique se a roda gira sem ligar o veículo. Se o problema persistir, solicite assistência técnica
O motor desliga-se enquanto está em funcionamento	Sobreaquecimento do motor Presença de código de erro	Pare o veículo e aguarde que arrefeça Solicite assistência técnica
Após ser carregado, o produto não liga ou desliga após poucos km.	A bateria está danificada	Solicite assistência técnica
A bateria não carrega ou o produto não liga	Problemas de conexão A bateria não está conectada (modelos com bateria removível) A bateria está descarregada A bateria está danificada Problemas no carregador de bateria	Solicite assistência técnica Verifique se o conector de alimentação está conectado. Carregue a bateria a 100% Solicite assistência técnica Substitua o carregador de bateria

Tabela de códigos de erros

Códigos Erro 2xe ADVENTURER 2xe URBAN CAMOU	Indicações	Solução
E01	Proteção contra sobrecorrente	Desligue o veículo, aguarde alguns minutos e, então, ligue o veículo novamente
E02	Proteção de baixa tensão	Recarregue a bateria; se isso não resolver o problema, solicite assistência técnica
E03	Proteção contra sobretensão	Solicite assistência técnica
E04	Mau funcionamento do motor	Solicite assistência técnica
E05	Mau funcionamento do MOS da unidade de controlo	Solicite assistência técnica
E06	Mau funcionamento do MOS da unidade de controlo	Solicite assistência técnica
E07	Erro de sinal do controlador	Solicite assistência técnica
E08	Proteção contra o sobreaquecimento	Desligue o veículo, aguarde alguns minutos e, então, ligue o veículo novamente; se isso não resolver o problema, solicite assistência técnica
E09	Mau funcionamento do acelerador	Solicite assistência técnica
E10	Mau funcionamento do sensor da alavanca do travão	Solicite assistência técnica
E11	Mau funcionamento das luzes	Solicite assistência técnica
E12	Erro de comunicação do ecrã	Solicite assistência técnica
E13	Mau funcionamento do botão liga/desliga	Solicite assistência técnica

13. Responsabilidade e termos gerais de garantia

O condutor assume todos os riscos relativos à não utilização de capacete e outros dispositivos de proteção. O condutor tem a obrigação de respeitar as normativas locais em vigor com relação à idade mínima permitida para o condutor, às restrições sobre os tipos de condutores que podem utilizar o produto e ao próprio uso deste tipo de produto antes de utilizá-lo, e de se assegurar de seguir as normativas locais em vigor.

O condutor tem ainda a obrigação de manter o produto limpo e em perfeito estado de eficiência e manutenção, de executar diligentemente as verificações de segurança de sua competência conforme descrito nas seções anteriores e de conservar toda a documentação relativa à manutenção do produto.

Em caso de mau funcionamento do produto por causas não imputáveis a comportamentos incorretos do condutor e caso se deseje consultar os termos gerais de garantia, contate seu revendedor ou consulte o centro de assistência no website www.jeepurbanemobility.com

A empresa não responde por danos causados e não é de forma alguma responsável por danos provocados a bens ou pessoas caso:

- o produto seja utilizado de forma indevida ou não conforme ao indicado no manual de instruções;
- após a aquisição, o produto seja alterado ou adulterado, no todo ou em alguns dos seus componentes.

14. Informações sobre o descarte

ATENÇÃO

Tratamento do dispositivo elétrico ou eletrônico no fim da vida útil (aplicável em todos os países da União Europeia e em outros sistemas europeus com sistema de coleta seletiva)

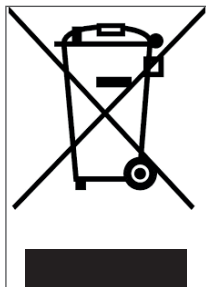

Este símbolo no produto ou na embalagem indica que o produto não deve ser considerado um resíduo doméstico normal, mas, ao contrário, deve ser entregue a um ponto de recolha adequado para a reciclagem de equipamentos elétricos e eletrônicos (REEE).

Assegurando-se de que este produto seja descartado corretamente, contribui-se para prevenir potenciais consequências negativas para o meio ambiente e a saúde que, do contrário, podem ser causados pelo seu descarte inadequado. A reciclagem dos materiais ajuda a conservar os recursos naturais.

Para informações mais detalhadas sobre a reciclagem e descarte deste produto, pode entrar em contacto com o serviço local de recolha de resíduos ou o ponto de venda onde o adquiriu.

Em qualquer caso, o descarte deve ser efetuado de acordo com a legislação em vigor no país de compra.

Em particular, os consumidores têm a obrigação de não descartar os REEE como resíduos urbanos e de participar da recolha seletiva deste tipo de resíduo por meio de duas modalidades de entrega:

- Nos Centros de Recolha municipais (também denominados Ecopontos ou ilhas ecológicas), diretamente ou por meio dos serviços de recolha das empresas municipalizadas, onde estiverem disponíveis;
- Nos pontos de venda de novos aparelhos elétricos e eletrônicos.

Aqui, podem ser entregues gratuitamente os REEE de dimensões muito pequenas (com o lado mais longo inferior a 25 cm), enquanto os de maiores dimensões podem ser entregues na modalidade de 1 por 1, ou seja, entregando o produto antigo no momento em que se adquire um novo de funções semelhantes.

Em caso de descarte irregular de equipamentos elétricos ou eletrônicos, podem ser aplicadas as sanções previstas pelas normas em vigor referentes à proteção do meio ambiente (normativa italiana; é necessário verificar as normativas em vigor no país de uso/descarte do meio).

Caso os REEE contenham pilhas ou acumuladores, eles devem ser removidos e submetidos a uma recolha diferenciada específica.



ATENÇÃO

Tratamento das baterias usadas (aplicável em todos os países da União Europeia e em outros sistemas europeus com sistema de recolha seletiva)

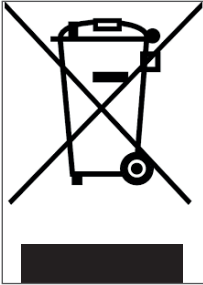

Este símbolo no produto ou na embalagem indica que a bateria não deve ser considerada um resíduo doméstico comum. Em alguns tipos de baterias, este símbolo pode ser utilizado em combinação com um símbolo químico.

São adicionados os símbolos químicos do mercúrio (Hg) ou do chumbo (Pb) se a bateria contiver mais de 0,0005% de mercúrio ou de 0,004% de chumbo.

Assegurando-se de que estas pilhas-baterias sejam descartadas corretamente, contribui-se para prevenir potenciais consequências negativas para o meio ambiente e a saúde que, do contrário, podem ser causados pelo seu descarte inadequado. A reciclagem dos materiais ajuda a conservar os recursos naturais. Em caso de produtos que, por motivos de segurança, desempenho ou proteção dos dados, exijam uma conexão fixa a uma pilha/bateria interna, ela deverá ser substituída apenas por profissionais de assistência qualificados.

Entregue o produto no fim da vida útil em pontos de coleta adequados para o descarte de equipamentos elétricos e eletrônicos: isso garante que a bateria interna também seja tratada corretamente.

Para informações mais detalhadas sobre o descarte da pilha-bateria gasta ou do produto, é possível contactar o serviço local de recolha de resíduos ou o ponto de venda onde o adquiriu.

Em qualquer caso, o descarte deve ser efetuado de acordo com a legislação em vigor no país de compra.

15. Declaração de conformidade



Declaration of Conformity

M.T. Distribution S.R.L

Address: Via Bargellino 10, 40012 Calderara di Reno (BO), Italy

This declaration of conformity is issued under the sole responsibility of the Manufacturer

Product Brand: Jeep®

Product Model: 2xe ADVENTURER

Description of product: Electric Scooter

Is in conformity with the requirements of the council Directives on the approximation of the laws of the Member States relating:

2006/42/EC Machinery Directive

2014/30/EU Electromagnetic Compatibility Directive

Applicable harmonized standard(s):

Machinery Directive 2006/42/EC Annex I

EN ISO 12100:2010

EN 17128:2020

Factory name: Taizhou Siweiluo Wehicle co., Limited

Factory address: NO.509 Tengyun Road, Jiaojiang District, Taizhou City, Zhejiang, China

Date: 13/12/2021

Technical file available from EU headquarter

Declaration Place: Bologna, Italy

First name and surname: Alessandro Summa

Position: CEO

MT DISTRIBUTION S.R.L

Via Bargellino 10, 40012, Calderara di Reno (BO), Italy

Authorized person: Alessandro Summa

Position: CEO

NOTE:

This declaration of conformity is only applicable to Electric Scooter sold in countries that follow the CE marking directives.

M.T. DISTRIBUTION SRL

Via Bargellino, 10/b/c
40012 CALDERARA DI RENO (BO)
Cod. Fisc. 01723990377
Partita IVA 04



Declaration of Conformity

M.T. Distribution S.R.L

Address: Via Bargellino 10, 40012 Calderara di Reno (BO), Italy

This declaration of conformity is issued under the sole responsibility of the Manufacturer

Product Brand: Jeep®

Product Model: 2xe URBAN CAMOU

Description of product: Electric Scooter

Is in conformity with the requirements of the council Directives on the approximation of the laws of the Member States relating:

2006/42/EC Machinery Directive

2014/30/EU Electromagnetic Compatibility Directive

Applicable harmonized standard(s):

Machinery Directive 2006/42/EC Annex I

EN ISO 12100:2010

EN 17128:2020

Factory name: Taizhou Siweiluo Vehicle co., Limited

Factory address: NO.509 Tengyun Road, Jiaojiang District, Taizhou City, Zhejiang, China

Date: 13/12/2021

Technical file available from EU headquarter

Declaration Place: Bologna, Italy

First name and surname: Alessandro Summa

Position: CEO

MT DISTRIBUTION S.R.L

Via Bargellino 10, 40012, Calderara di Reno (BO), Italy

Authorized person: Alessandro Summa

Position: CEO

NOTE:

This declaration of conformity is only applicable to Electric Scooter sold in countries that follow the CE marking directives.

M.T. DISTRIBUTION SRL
Via Bargellino, 10/b/c
40012 CALDERARA DI RENO (BO)
Cod. Fisc. 01177990408 T.T.
Partita IVA 04

Αυτό το εγχειρίδιο ισχύει για τα ακόλουθα ηλεκτρικά πατίνια:

2xe ADVENTURER

2xe URBAN CAMOU

Εγχειρίδιο χρήσης

Μετάφραση των πρωτότυπων οδηγιών

Σας ευχαριστούμε που επιλέξατε αυτό το προϊόν.

Για πληροφορίες, τεχνική υποστήριξη και βοήθεια, καθώς και για να διαβάσετε τους γενικούς όρους εγγύησης απευθυνθείτε στον προμηθευτή σας ή επισκεφτείτε τον ιστότοπο www.jeepurbanmobility.com

1. Οδηγίες ασφάλειας
2. Περιεχόμενο της συσκευασίας και συναρμολόγηση
3. Περιγραφή του προϊόντος
4. Φόρτιση και ενεργοποίηση της μπαταρίας
5. Πληροφορίες χειρισμών/Πίνακας ελέγχου
6. Γρήγορος οδηγός
7. Διπλώστε και μεταφέρετε
8. Αυτονομία και επιδόσεις
9. Αποθήκευση, συντήρηση και καθαρισμός
10. Ρύθμιση εφαρμογής
11. Τεχνικό δελτίο δεδομένων
12. Επίλυση προβλημάτων
13. Ευθύνες και γενικοί όροι εγγύησης
14. Πληροφορίες σχετικά με την απόρριψη του προϊόντος
15. Δήλωση συμμόρφωσης

1. Οδηγίες ασφάλειας

ΣΗΜΑΝΤΙΚΟ! Διαβάστε και ακολουθήστε προσεκτικά τις παρακάτω οδηγίες προτού χρησιμοποιήσετε το προϊόν. Φυλάξτε το παρόν εγχειρίδιο για μελλοντική χρήση ή για νέους χρήστες.

Πάρτε τον χρόνο που χρειάζεστε προκειμένου να εξοικειωθείτε με τη χρήση ώστε να αποφύγετε οποιοδήποτε σοβαρό ατύχημα που μπορεί να γίνει κατά τους πρώτους μήνες. Απευθυνθείτε στον προμηθευτή σας για να λάβετε κατάλληλη υποστήριξη αναφορικά με τους σωστούς τρόπους χρήσης του προϊόντος ή για να σας παραπέμψει σε κάποιον ειδικό με σκοπό τη σωστή κατάρτιση.

Η εταιρεία δεν φέρει καμία άμεση ή έμμεση ευθύνη που προκύπτει από την εσφαλμένη χρήση του προϊόντος, από τη μη τήρηση τόσο των κανόνων οδικής συμπεριφοράς όσο και των οδηγιών του παρόντος εγχειριδίου, από ατυχήματα και διαφορές που οφείλονται σε μη συμμόρφωση με τους κανονισμούς, καθώς και από παράνομες ενέργειες.

Το προϊόν αυτό πρέπει να χρησιμοποιείται για ψυχαγωγικό σκοπό και δεν πρέπει να χρησιμοποιείται ως μέσο μεταφοράς επιβατών. Δεν πρέπει να χρησιμοποιείται από περισσότερα από ένα άτομα ταυτόχρονα.

Μην αλλάζετε με οποιονδήποτε τρόπο το σκοπό χρήσης του οχήματος, διότι το προϊόν αυτό δεν είναι κατάλληλο για ακροβατικά, διαγωνισμούς, μεταφορά αντικειμένων, ρυμούλκηση άλλων οχημάτων ή προσαρτημάτων.

Το μέγιστο επιτρεπόμενο φορτίο του προϊόντος είναι:

2xe ADVENTURER	2xe URBAN CAMOU
100kg	100kg

Το μέγιστο συνιστώμενο ύψος του οδηγού είναι 200 εκ.

Επαληθεύστε του ισχύοντες τοπικούς κανονισμούς ως προς την ελάχιστη επιτρεπόμενη ηλικία του οδηγού, τους περιορισμούς ως προς τον τύπο των οδών που επιτρέπεται να χρησιμοποιούν το προϊόν, την ίδια τη χρήση αυτού του τύπου προϊόντος προτού το χρησιμοποιήσετε και βεβαιωθείτε ότι τηρείται η ισχύουσα τοπική νομοθεσία.

Η Α-σταθμισμένη στάθμη ηχητικής πίεσης που εκπέμπεται στο αυτί του οδηγού είναι κάτω από 70 dB(A).

Γραφική απεικόνιση των προειδοποιήσεων ασφαλείας

Για τον εντοπισμό των μηνυμάτων ασφαλείας στο παρόν εγχειρίδιο, χρησιμοποιούνται τα παρακάτω προειδοποιητικά γραφικά σύμβολα. Αυτά έχουν σκοπό να τραβούν την προσοχή του αναγνώστη / χρήστη προκειμένου να γίνεται σωστή και ασφαλής χρήση του προϊόντος.



Απαιτείται προσοχή

Επισημαίνει τους κανόνες που πρέπει να τηρούνται ώστε να μην προκαλείται ζημιά στο προϊόν ή/και να εμποδίζεται η εκδήλωση επικίνδυνων καταστάσεων.



Υπολειπόμενοι κίνδυνοι

Επισημαίνει την παρουσία επικίνδυνων καταστάσεων που προκαλούν υπολειπόμενους κινδύνους απέναντι στους οποίους ο χρήστης πρέπει να είναι προσεκτικός για την αποφυγή τραυματισμών ή υλικών ζημιών.

Γενικές προειδοποιήσεις



Είναι σημαντικό να έχετε υπόψη ότι όταν βρίσκεστε σε δημόσιο χώρο ή στον δρόμο, ακόμη και όταν τηρείτε κατά γράμμα αυτό το εγχειρίδιο, δεν είστε απόλυτα προστατευμένοι από τραυματισμούς που μπορεί να οφείλονται σε παραβάσεις ή ακατάλληλες ενέργειες σε σχέση με άλλα οχήματα, εμπόδια ή άτομα. Η κακή χρήση του προϊόντος ή η μη τήρηση των οδηγιών του παρόντος εγχειριδίου μπορεί να προκαλέσουν σοβαρές ζημιές.

Το προϊόν αυτό είναι ένα όχημα. Όσο πιο γρήγορα το οδηγείτε, τόσο περισσότερο επιμηκύνεται το διάστημα πέδησης. Η επείγουσα πέδηση σε ολισθηρούς, λασπώδεις, βρεγμένους ή παγωμένους δρόμους μπορεί να προκαλέσει την ολίσθηση των τροχών και την απώλεια της ισορροπίας. Είναι απαραίτητο να διατηρείται η κατάλληλη ταχύτητα και απόσταση ασφαλείας από άλλα οχήματα ή πεζούς. Απαιτείται μέγιστη προσοχή όταν οδηγείτε σε άγνωστους δρόμους. Μην ανοίγετε το σταντ στήριξης ενώ χρησιμοποιείτε το προϊόν, διότι υπάρχει κίνδυνος να προκληθεί σοβαρός προσωπικός τραυματισμός ή ζημιά στο προϊόν.

Για την ασφάλειά σας, φοράτε πάντα: κράνος, επιγονατίδες και επιαγκωνίδες για προστασία από τυχαία πτώση και τραυματισμό ενώ οδηγείτε το προϊόν. Όταν δανείτε το προϊόν, παραχωρήστε τον εξοπλισμό ασφαλείας στον οδηγό και εξηγήστε του τη χρήση του οχήματος. Για την αποφυγή τραυματισμού, μην δανείτε το προϊόν σε άτομα που δεν γνωρίζουν πώς να το χρησιμοποιήσουν. Πρωτού χρησιμοποιήσετε το προϊόν φορέστε τα παπούτσια σας.

Επιβλέψτε τα παιδιά ώστε να βεβαιωθείτε ότι δεν παίζουν με το προϊόν. Είναι απαραίτητο να επιβλέπετε προσεκτικά όταν το προϊόν χρησιμοποιείται κοντά σε παιδιά.

Όταν οδηγείτε το προϊόν, απαιτείται προσοχή προκειμένου να μην τρομάξετε τα παιδιά και τους πεζούς. Όταν περνάτε από πίσω τους, ειδοποιήστε τους και επιβραδύνετε χρησιμοποιώντας την ελάχιστη ταχύτητα των 6km/h.

Οδηγίες και προειδοποιήσεις σχετικά με την οδική συμπεριφορά

Συνθήκες	Σωστή χρήση	Εσφαλμένη χρήση
Οδηγοί	Ένας	Περισσότερα άτομα, με παιδιά ή ζώα
Εξοπλισμός ασφαλείας	Κράνος, επιγονατίδες, επιαγκωνίδες	Κανένας εξοπλισμός
Έλεγχος πριν την οδήγηση	Πριν από κάθε χρήση ελέγξτε τα φρένα και τη φθορά τους, ελέγξτε την πίεση των ελαστικών (δείτε στο πλάι του ελαστικού για τη συνιστώμενη τιμή), τη φθορά των τροχών, το γκάζι και την κατάσταση φόρτισης της μπαταρίας.	Μη έλεγχος του προϊόντος πριν από την οδήγηση
	Εάν διαπιστωθούν ασυνήθιστοι θόρυβοι ή κάποια ανωμαλία, μη χρησιμοποιείτε το προϊόν και επικοινωνήστε με τον προμηθευτή σας ή με την Υπηρεσία Τεχνικής Υποστήριξης.	Χρήση του προϊόντος υπό την παρουσία θορύβου και ανωμαλιών
Περπατήστε σπρώχνοντας το προϊόν	Μην επιταχύνετε Σπρώξτε το προϊόν ενώ περπατάτε στις διαβάσεις πεζών Σε πεζοδρόμους εάν δεν διατίθεται λειτουργία πεζού (6 km/h) Σε συνωστισμένες περιοχές	Πάτημα γκαζιού Οδήγηση του οχήματος στις διαβάσεις πεζών Οδήγηση του οχήματος σε πεζοδρόμους εάν δεν διατίθεται η λειτουργία πεζού (6 km/h) Οδήγηση του οχήματος σε συνωστισμένες περιοχές
Όταν είναι ακινητοποιημένο	Το άτομο που οδηγεί αυτό το προϊόν πρέπει να είναι σε θέση να στηρίζει με ευκολία και τα δύο πόδια στο έδαφος κρατώντας γερά το τιμόνι στο σωστό ύψος	Έλλειψη ικανότητας να διατηρήσετε το προϊόν σταθερό και σε ισορροπία. Κάθεστε επάνω στο προϊόν ενώ αυτό κινείται ή είναι ακινητοποιημένο

Συνθήκες	Σωστή χρήση	Εσφαλμένη χρήση
Οδήγηση υπό κανονικές συνθήκες	Κανένα αντικείμενο κρεμασμένο στο τιμόνι	Αντικείμενα κρεμασμένα στο τιμόνι προκαλούν αστάθεια και μπορεί να αποτελέσουν εμπόδιο κατά τους ελιγμούς
	Οδήγηση έχοντας και τα δύο χέρια στο τιμόνι. Μη χρησιμοποιείτε συσκευές όπως τηλέφωνα, smartwatch, συσκευές αναπαραγωγής μουσικής, ακουστικά	Οδήγηση με ένα μόνο χέρι ή χωρίς χέρια Χρήση συσκευών όπως τηλέφωνα, smartwatch, συσκευές αναπαραγωγής μουσικής, ακουστικά
	Οδήγηση και με τα δύο πόδια επάνω στην πλατφόρμα με άνετο και ασφαλή τρόπο	Οδήγηση με το ένα ή και με τα δύο πόδια εκτός πλατφόρμας Απαγορεύεται η τοποθέτηση και συγκέντρωση του βάρους στο οπίσθιο φτερό.
	Οδήγηση με κράνος και προστατευτικό εξοπλισμό	Οδήγηση χωρίς κράνος και προστατευτικό εξοπλισμό
	Οδήγηση σε εύκολα προσβάσιμους, ομαλούς και συμπαγείς δρόμους, μακριά από περιοχές με μεγάλη κυκλοφορία ή περιοχές με πολύ κόσμο: π.χ. ειδικός ποδηλατόδρομος, λείες πλακόστρωτες επιφάνειες	Οδήγηση σε αυτοκινητοδρόμους και οδικούς άξονες Οδήγηση σε δρόμους με έντονη κίνηση Οδήγηση σε πεζοδρόμια Οδήγηση σε περιοχές με συνωστισμό Οδήγηση σε ανώμαλους δρόμους Οδήγηση κοντά σε: γκρεμούς, πλαγιές, λιμάνια, θάλασσα, λίμνες και ποτάμια
	Τηρείτε τους ισχύοντες τοπικούς κανονισμούς και τον κώδικα οδικής κυκλοφορίας	Μη τήρηση των ισχυόντων κανονισμών και του κώδικα οδικής κυκλοφορίας
	Κοιτάζετε πάντα προς τα μπροστά και προσέχετε όλα τα κοντινά εμπόδια, οχήματα και πεζούς	Να αφαιρείστε ενώ οδηγείται
	Αλλάζετε κατεύθυνση αφού είστε σίγουροι ότι σας έχουν δει, ελαττώνοντας ταχύτητα Σε κάθε περίπτωση, υπολογίστε εκ των προτέρων την πορεία σας και ελαττώστε ταχύτητα τηρώντας τον κώδικα οδικής κυκλοφορίας και τους πιο ευάλωτους Χρησιμοποιείτε πάντα τους δείκτες κατεύθυνσης εάν προβλέπονται στο προϊόν	Αλλαγή κατεύθυνσης με υψηλή ταχύτητα χωρίς να είστε σίγουροι ότι σας έχουν δει Το ταυτόχρονο φρενάρισμα και στρίψιμο καθιστά το όχημα ασταθές Μη χρήση των δεικτών κατεύθυνσης
Επιβραδύνετε όταν υπάρχουν πεζοί Χρησιμοποιήστε τη λειτουργία πεζού στους πεζοδρόμους (6 Km/h) Ειδοποιήστε τους άλλους χρησιμοποιώντας το κουδούνι	Επιτάχυνση ή διατήρηση σταθερούς ταχύτητας υπό την παρουσία πεζών Οδήγηση χωρίς τη χρήση της λειτουργίας πεζού σε πεζοδρόμους (6 Km/h) Μη ειδοποίηση των άλλων ως προς την παρουσία σας χρησιμοποιώντας το κουδούνι	

Συνθήκες	Σωστή χρήση	Εσφαλμένη χρήση
Μη ομαλές συνθήκες δρόμου: τεχνητά σαμαράκια/ σκαλοπάτια/ ανώμαλο οδόστρωμα	Οδήγηση με μέτρια ταχύτητα Λυγίστε ελαφρώς τα γόνατα για καλύτερη απορρόφηση των κραδασμών όταν διασχίζετε μια ανώμαλη επιφάνεια.	Οδήγηση με υψηλή ταχύτητα Επιτάχυνση σε σαμαράκια και χαντάκια, κατέβασμα σκαλοπατιών, υπερπήδηση εμποδίων, ανάβαση σε πεζοδρόμια, μη ευέλικτη οδήγηση.
Συμπεριφορά: κατά τη στροφή, κατάβαση, παρουσία εμποδίων, οχημάτων και πεζών σε κοντινή απόσταση	Διατηρείτε την απόσταση ασφαλείας Σταματήστε να επιταχύνετε Φρενάρετε και επιβραδύνετε Οδήγηση με μέτρια ταχύτητα και φρενάρισμα με ασφαλή τρόπο Προσοχή στις πόρτες και σε άλλα εμπόδια ως προς το ύψος	Μη τήρηση της απόστασης ασφαλείας Επιτάχυνση Οδήγηση με υψηλή ταχύτητα, απότομο φρενάρισμα Διέλευση κάτω από εμπόδια ως προς το ύψος
Συνθήκες ορατότητας	Οδηγείτε μόνο όταν υπάρχει επαρκής φωτισμός για ασφαλή οδήγηση. Σε περίπτωση οδήγησης με ανεπαρκή φωτισμό (μισή ώρα μετά τη δύση του ήλιου, καθ' όλη τη διάρκεια του σκοταδιού αλλά και κατά την ημέρα, σε περίπτωση που οι καιρικές συνθήκες αποκλείουν την ορατότητα του δρόμου, εάν διέρχεστε μέσα από τούνελ) να θυμάστε να ανάβετε τα φώτα του οχήματος και να φοράτε ανακλαστικό γιλέκο ή τιράντες.	Οδήγηση υπό ανεπαρκείς συνθήκες φωτισμού με τα φώτα σβησμένα και χωρίς τη χρήση ανακλαστικού γιλέκου ή τιραντών.
Καιρικές συνθήκες	Οδήγηση σε βέλτιστες καιρικές συνθήκες	Οδήγηση σε αντίξοες καιρικές συνθήκες: με βροχή, όταν χιονίζει, υπό την παρουσία πάγου ή λάσπης στον δρόμο, δυνατός άνεμος, σε περίπτωση ομίχλης.
Παρκάρισμα	Σε συγκεκριμένα σημεία χωρίς να εμποδίζετε την κυκλοφορία οχημάτων και πεζών Σε ομαλές επιφάνειες όπου διασφαλίζεται η σταθερότητα Απενεργοποιήστε το προϊόν και χρησιμοποιείτε πάντα αντικλεπτική συσκευή	Οπουδήποτε, εάν εμποδίζετε την κυκλοφορία οχημάτων και πεζών Σε επιφάνειες χωρίς συνοχή όπου δεν διασφαλίζεται η σταθερότητα Ενεργοποιημένο όχημα, χωρίς να φυλάσσεται και χωρίς αντικλεπτική συσκευή

Συνθήκες	Σωστή χρήση	Εσφαλμένη χρήση
Εκτέλεση ριψοκίνδυνων αθλημάτων/ ακροβατικών	ΟΧΙ	ΝΑΙ Οδήγηση κοντά σε: γκρεμούς, πλαγιές, λιμάνια, θάλασσα, λίμνες και ποτάμια Οδήγηση πάνω σε νερόλακκους Αγώνες ταχύτητας με άλλα οχήματα
Χρήση του προϊόντος σε συνθήκες ισχυρών κραδασμών	ΟΧΙ	ΝΑΙ Αντικείμενα ή άτομα που πέφτουν με δύναμη επάνω στο όχημα, εκτόξευση από σκάλες ή από ύψος

Τι να κάνετε ύστερα από πτώση:

Βεβαιωθείτε ότι ο μοχλός του γκαζιού λειτουργεί σωστά. Για να το κάνετε αυτό, επιταχύνετε και επιβραδύνετε αρκετές φορές.

Ελέγχετε πάντα ότι τα φρένα λειτουργούν σωστά. Για να το κάνετε αυτό, κατεβείτε από το όχημα, ωθήστε το προς τα μπροστά και φρενάρετε για να επιβεβαιώσετε ότι ανταποκρίνεται στις εντολές.

Επιβεβαιώστε ότι όλα τα εξαρτήματα του οχήματος βρίσκονται στη θέση τους και είναι στερεωμένα με ασφάλεια.

Ελέγξτε τη φθορά και την πίεση των ελαστικών (δείτε τη συνιστώμενη τιμή που αναγράφεται στο πλάι του ελαστικού).

Ελέγξτε τη φθορά των φρένων και των καλωδίων.



Τα φρένα μπορεί να αναπτύξουν υψηλή θερμοκρασία κατά τη διάρκεια της χρήσης. Μην τα αγγίζετε μετά τη χρήση.

2. Περιεχόμενο της συσκευασίας και συναρμολόγηση

Συναρμολογημένο προϊόν, η εγκατάσταση του τιμονιού πρέπει να γίνεται με τις ειδικές βίδες που περιέχονται στη συσκευασία.

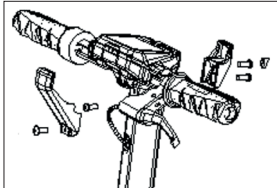
ΜΟΝΤΕΛΟ	ΕΙΚΟΝΑ ΑΝΑΦΟΡΑΣ	ΜΕΣΑ ΣΤΗ ΣΥΣΚΕΥΑΣΙΑ	ΣΥΝΑΡΜΟΛΟΓΗΣΗ ΤΙΜΟΝΙΟΥ
2xe ADVENTURER 2xe URBAN CAMOU		φορτιστής μπαταρίας καλώδιο φόρτισης 4 βίδες M6 κλειδί Allen 4 και 5 προσαρμογέας για φούσκωμα ελαστικών	

Βήματα:

- Αφαιρέστε το προϊόν από τη συσκευασία
- Ανοίξτε το σταντ στήριξης και ελέγξτε τη σταθερότητα του προϊόντος
- Ανοίξτε τον λαιμό του τιμονιού και στερεώστε το κλείνοντας τον μοχλό του μηχανισμού κλειδώματος
- Συνδέστε το καλώδιο τροφοδοσίας της οθόνης στην κύρια καλωδίωση
- Εγκαταστήστε το τιμόνι επάνω στον λαιμό (μην συνθλίβετε τα καλώδια)
- Σφίξτε τις βίδες στον λαιμό με το κλειδί που παρέχεται
- Εκτελέστε τη ρύθμιση του μηχανισμού κλειδώματος του λαιμού*.

ΜΟΝΤΕΛΟ	ΕΙΚΟΝΑ ΑΝΑΦΟΡΑΣ	* ΡΥΘΜΙΣΗ
2xe ADVENTURER 2xe URBAN CAMOU		<p>Στο εξωτερικό του μηχανισμού υπάρχει μια βίδα με εξάγωνη υποδοχή. Αν ο λαιμός του τιμονιού δεν είναι πολύ σταθερός μετά το κλείδωμα, ρυθμίστε τη βίδα του μηχανισμού βιδώνοντας ή ξεβιδώνοντας όσο χρειάζεται για να αυξήσετε τη σταθερότητα του λαιμού.</p>

! ΠΡΟΣΟΧΗ

Συναρμολογήστε σωστά το προϊόν. Σε περίπτωση που, κατά τη συναρμολόγηση, διαπιστώσετε κάποιο εργοστασιακό ελάττωμα, κάποια ασάφεια ή δυσκολία ως προς τη συναρμολόγηση ή τις ρυθμίσεις, μην οδηγείτε το όχημα και επικοινωνήστε με τον προμηθευτή σας ή επισκεφθείτε τον ιστότοπο www.jeepurbanemobility.com για να λάβετε τεχνική υποστήριξη.

Μη χρησιμοποιείτε αξεσουάρ ή/και πρόσθετα εξαρτήματα που δεν είναι εγκεκριμένα από τον κατασκευαστή.

Φυλάξτε τα παιδιά μακριά από πλαστικά μέρη (συμπεριλαμβανομένων των υλικών συσκευασίας) και μικρά εξαρτήματα για την αποφυγή του κινδύνου πνιγμού.

Απαγορεύεται η τροποποίηση ή μετατροπή με οποιονδήποτε τρόπο του προϊόντος ή μερών αυτού, διότι ενδέχεται να επηρεαστεί η αποτελεσματικότητα και η δομή του και να προκληθούν ζημιές. Εξαλείψτε τυχόν αιχμηρές άκρες που οφείλονται σε μη σωστή χρήση, θραύσεις ή ζημιά του προϊόντος. Αν εντοπίσετε κάποιο εργοστασιακό ελάττωμα, αν διαπιστώσετε κάποιον ασυνήθιστο θόρυβο ή ανωμαλία, μην οδηγείτε το όχημα και επικοινωνήστε με τον προμηθευτή σας ή επισκεφθείτε τον ιστότοπο www.jeepurbanemobility.com για να λάβετε τεχνική υποστήριξη.

3. Περιγραφή του προϊόντος

Με σκοπό τη συνεχή τεχνολογική εξέλιξη, η κατασκευάστρια εταιρεία διατηρεί το δικαίωμα να τροποποιεί το προϊόν χωρίς προειδοποίηση, δίχως να ενημερώνεται αυτόματα το παρόν εγχειρίδιο.

Για πληροφορίες και για να δείτε τις αναθεωρήσεις του παρόντος εγχειριδίου επισκεφθείτε τον ιστότοπο www.jeepurbanemobility.com

2xe ADVENTURER



2xe URBAN CAMOU



4. Φόρτιση και ενεργοποίηση της μπαταρίας

Κατά την πρώτη χρήση φορτίστε το προϊόν στο 100%. Βεβαιωθείτε ότι το προϊόν, ο φορτιστής και η θύρα φόρτισης είναι στεγνά.

Οδηγίες

Ανοίξτε το σταντ στήριξης

Απενεργοποιήστε το πατίνι

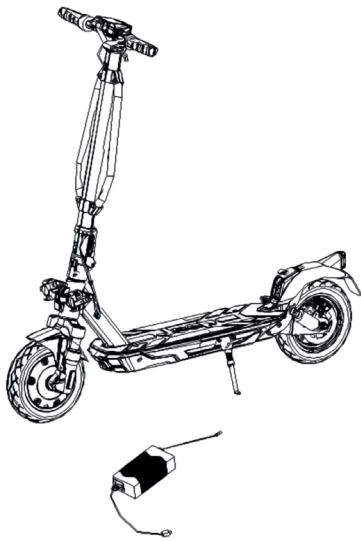
ΜΟΝΤΕΛΟ	ΕΙΚΟΝΑ ΑΝΑΦΟΡΑΣ	ΟΔΗΓΙΣ
2xe ADVENTURER		<ul style="list-style-type: none">- Αφαιρέστε το ελαστικό κάλυμμα της υποδοχής φόρτισης- Συνδέστε τον φορτιστή στη θύρα φόρτισης και έπειτα στην πρίζα του ρεύματος.- Όταν το προϊόν είναι πλήρως φορτισμένο, η λυχνία επάνω στον φορτιστή από κόκκινη (διαδικασία φόρτισης) γίνεται πράσινη (ολοκληρωμένη φόρτιση).- Μετά τη φόρτιση, ξανακλείστε το ελαστικό κάλυμμα της υποδοχής φόρτισης- Αποσυνδέστε τον φορτιστή από την πρίζα του ρεύματος
2xe URBAN CAMOU		



ΠΡΟΣΟΧΗ

Για τη φόρτιση αυτού του προϊόντος χρησιμοποιείτε ΜΟΝΟ τον φορτιστή του παρεχόμενου εξοπλισμού

ΜΟΝΤΕΛΟ	ΜΟΝΤΕΛΟ ΦΟΡΤΙΣΤΗ	ΤΑΣΗ ΕΞΟΔΟΥ	ΤΑΣΗ ΦΟΡΤΙΣΗΣ
2xe ADVENTURER	HVE063-4200150	42V – 1.5A	7 ώρες
2xe URBAN CAMOU	HVE126-5460200	54,6V – 2.0A	5 ώρες

Η χρήση άλλου τύπου φορτιστή μπορεί να καταστρέψει το προϊόν ή να προκαλέσει άλλους πιθανούς κινδύνους.

Μην αφήνετε ποτέ το προϊόν να φορτίζεται χωρίς επίβλεψη. Μην οδηγείτε το προϊόν κατά τη διάρκεια της φόρτισης.

Μετά από κάθε χρήση, φορτίζετε πλήρως τη μπαταρία για να παρατείνετε την ωφέλιμη διάρκεια ζωής της. Μην επαναφορτίζετε το προϊόν αμέσως μετά τη χρήση. Αφήστε το προϊόν να κρυώσει για μία ώρα προτού το επαναφορτίσετε.

Το προϊόν δεν πρέπει να φορτίζεται για παρατεταμένο χρονικό διάστημα. Η υπερφόρτιση μειώνει τη διάρκεια της μπαταρίας και συνεπάγεται περαιτέρω πιθανούς κινδύνους.

Συνιστάται να μην αφήνετε το όχημα να αποφορτίζεται εντελώς προκειμένου να μην προκληθεί στη ζημιά στη μπαταρία.

Η ζημιά που μπορεί να προκληθεί στη μπαταρία όταν αυτή παραμένει χωρίς φόρτιση για μεγάλο χρονικό διάστημα είναι μη αναστρέψιμη και δεν καλύπτεται από την περιορισμένη εγγύηση. Εάν υποστεί τέτοιου είδους ζημιά, η μπαταρία δεν μπορεί να επαναφορτιστεί (απαγορεύεται η αποσυναρμολόγηση της μπαταρίας από μη εξειδικευμένο προσωπικό, διότι μπορεί να προκληθεί ηλεκτροπληξία, βραχυκύκλωμα ή ακόμη και σοβαρότερα ατυχήματα). Εάν πρόκειται να απουσιάσετε για κάποιο χρονικό διάστημα, π.χ. για διακοπές, και παραχωρήσετε το προϊόν σε τρίτους, αφήστε το σε κατάσταση μερικής φόρτισης (20-50% φόρτιση), όχι πλήρως φορτισμένο.

Εκτελείτε τακτικά οπτικό έλεγχο του φορτιστή και των καλωδίων του φορτιστή. Εάν το καλώδιο του φορτιστή έχει εμφανή ζημιά: μη χρησιμοποιείτε τον φορτιστή για να αποφύγετε περαιτέρω ζημιά και επικοινωνήστε μαζί μας για αντικατάσταση.

Προειδοποιήσεις σχετικά με τη μπαταρία

Η μπαταρία αποτελείται από κελιά ιόντων λιθίου και χημικά στοιχεία επικίνδυνα για την υγεία και το περιβάλλον. Μη χρησιμοποιείτε το προϊόν εάν αναδίδει μυρωδιά, ουσίες ή υπερβολική θερμότητα. Μην απορρίπτετε το προϊόν ή τη μπαταρία μαζί με τα οικιακά απορρίμματα. Ο τελικός χρήστης είναι υπεύθυνος για τη σωστή απόρριψη του ηλεκτρικού και ηλεκτρονικού εξοπλισμού και των μπαταριών σύμφωνα με όλους τους ισχύοντες κανονισμούς.

Αποφύγετε τη χρήση χρησιμοποιημένων, ελαττωματικών ή/και μη γνήσιων μπαταριών, καθώς και μπαταρίες που ανήκουν σε άλλα μοντέλα ή μάρκες.



Μην αφήνετε τη μπαταρία κοντά σε φωτιά ή πηγές θερμότητας. Κίνδυνος πυρκαγιάς και έκρηξης.

Μην ανοίγετε και μην αποσυναρμολογείτε τη μπαταρία, μην τη χτυπάτε, εκτοξεύετε, τρυπάτε και κολλάτε αντικείμενα επάνω της.

Μην αγγίζετε τυχόν ουσίες που έχουν διαρρεύσει από τη μπαταρία, διότι αυτή περιέχει επικίνδυνες ουσίες. Μην αφήνετε παιδιά ή ζώα να έρχονται σε επαφή με τη μπαταρία.

Αποφύγετε την υπερβολική φόρτιση ή τη βραχυκύκλωση της μπαταρίας. Κίνδυνος πυρκαγιάς και έκρηξης.

Μη βυθίζετε ή εκθέτετε τη μπαταρία σε νερό, κάτω από τη βροχή ή σε άλλες υγρές ουσίες. Μην εκθέτετε τη μπαταρία υπό το άμεσο ηλιακό φως, σε υπερβολική ζέση ή κρύο (π.χ. μην αφήνετε το προϊόν ή τη μπαταρία μέσα σε αυτοκίνητο υπό το άμεσο ηλιακό φως για παρατεταμένο χρονικό διάστημα), σε περιβάλλον που περιέχει εκρηκτικά αέρια ή φλόγες.

Μη μεταφέρετε ή αποθηκεύετε τη μπαταρία μαζί με μεταλλικά αντικείμενα όπως τσιμπιδάκια μαλλιών, κολιέ, κτλ. Η επαφή μεταξύ των μεταλλικών αντικειμένων και των επαφών της μπαταρίας ενδέχεται να προκαλέσει βραχυκύκλωμα που μπορεί να οδηγήσει σε σωματικό τραυματισμό ή θάνατο.

5. Πληροφορίες χειρισμών/Πίνακας ελέγχου

2xe ADVENTURER / 2xe URBAN CAMOU



Γκάζι (A): πατήστε προς τα κάτω για να επιταχύνετε.

Κουμπί ενεργοποίησης (B): πατήστε για ενεργοποίηση/απενεργοποίηση του προϊόντος.

Μοχλός φρένου (C): πατήστε τον μοχλό για να φρενάρετε

Αλλαγή επιπέδου ταχύτητας: πατήστε 2 φορές το κουμπί (B) για να επιλέξετε το επιθυμητό επίπεδο.

Φώτα: πατήστε 1 φορά το κουμπί (B) για να τα ανάψετε/σβήσετε.

Κουδούνι: πατήστε 1 φορά το κουμπί (D) για να το ενεργοποιήσετε

ΜΟΝΤΕΛΟ	ΕΙΚΟΝΑ ΑΝΑΦΟΡΑΣ	ΣΥΜΒΟΛΑ
2xe ADVENTURER		<ol style="list-style-type: none"> 1. Στάθμη μπαταρίας: η στάθμη της μπαταρίας υποδεικνύεται από 7 γραμμές. 2. Ταχύμετρο: εμφανίζει την τρέχουσα ταχύτητα του πατινιού. 3. ODO: Συνολική διανυθείσα απόσταση. 4. TRIP: Απόσταση μεμονωμένης διαδρομής. 5. Λυχνία ενεργοποίησης φαναριών. 6. Στάθμη 1 - Η οθόνη θα δείξει ECO (μέχρι 15 km/h). 7. Στάθμη 2 - Η οθόνη θα δείξει D (μέχρι 20 km/h). 8. Στάθμη 3 - Η οθόνη θα δείξει S+ (μέχρι 25 km/h). 9. Λυχνία Bluetooth: πάντα ενεργή 10. Cruise Control: Διατήρηση της ταχύτητας. Ενεργοποιείται κατόπιν διατήρησης της ίδιας ταχύτητας για μερικά δευτερόλεπτα. Η οθόνη θα εκπέμψει έναν σύντομο ήχο. 11. Λειτουργία πεζού – ταχύτητα 6 km/h
2xe URBAN CAMOU		

6. Γρήγορος οδηγός

- Κατά την πρώτη χρήση φορτίστε το προϊόν στο 100%.
- Ελέγξτε την πίεση των ελαστικών (δείτε τη συνιστώμενη τιμή που αναγράφεται στο πλάι του ελαστικού). Σε περίπτωση που το προϊόν δεν καταφέρει να διανύσει τουλάχιστον το 60% των δηλωθέντων Km ή δεν φτάσει στη μέγιστη ταχύτητα εντός των πρώτων 3 μηνών χρήσης, είναι πιθανό τα ελαστικά να έχουν ξεφουσκώσει ξανά και επομένως να χρειάζεται να αποκαταστήσετε την πίεση σύμφωνα με τις υποδείξεις.
- Ελέγξτε και ρυθμίστε τα φρένα.
- Ανάψτε την οθόνη.
- Τοποθετήστε το προϊόν επάνω σε επίπεδη επιφάνεια.
- Κρατήστε σταθερά το τιμόνι και με τα δυο χέρια. Ανεβάστε το ένα πόδι επάνω στην πλατφόρμα και χρησιμοποιήστε το άλλο πόδι για να δώσετε μια ελαφριά ώθηση και να επιταχύνετε.



ΠΡΟΣΟΧΗ

Λειτουργία Zero Start: το γκάζι τίθεται σε λειτουργία μόλις η ταχύτητα προώθησης ξεπεράσει τα 3 km/h.

Για λόγους ασφαλείας, το προϊόν είναι στην αρχή έτσι ρυθμισμένο ώστε να αποφεύγεται η εκκίνηση από ακινητοποιημένη θέση.

- Όταν οδηγείτε το όχημα, δώστε κλίση στο σώμα σας προς την κατεύθυνση οδήγησης όταν βρίσκεστε σε στροφή και στρίψτε αργά το τιμόνι.
- Για να ακινητοποιήσετε το όχημα, αφήστε το γκάζι και πατήστε τον μοχλό του φρένου
- Για να κατεβείτε, θα πρέπει πρώτα να ακινητοποιήσετε εντελώς το όχημα. Εάν κατεβείτε ενώ το προϊόν βρίσκεται σε κίνηση ενδέχεται να προκληθεί τραυματισμός.
- Πριν από κάθε χρήση ελέγξτε τα φρένα και τη φθορά τους, ελέγξτε την πίεση των ελαστικών (δείτε στο πλάι του ελαστικού για τη συνιστώμενη τιμή), τη φθορά των τροχών, το γκάζι και την κατάσταση φόρτισης της μπαταρίας.

Ρύθμιση μοχλού φρένων

2xe ADVENTURER / 2xe URBAN CAMOU	ΟΔΗΓΙΕΣ
	<p>Εάν είναι απαραίτητο, μπορείτε να ρυθμίσετε τη θέση του μοχλού του φρένου ξεβιδώνοντας τη βίδα (A). Αφού ρυθμίσετε τη θέση βιδώστε τη βίδα (A).</p>

Ρύθμιση των φρένων

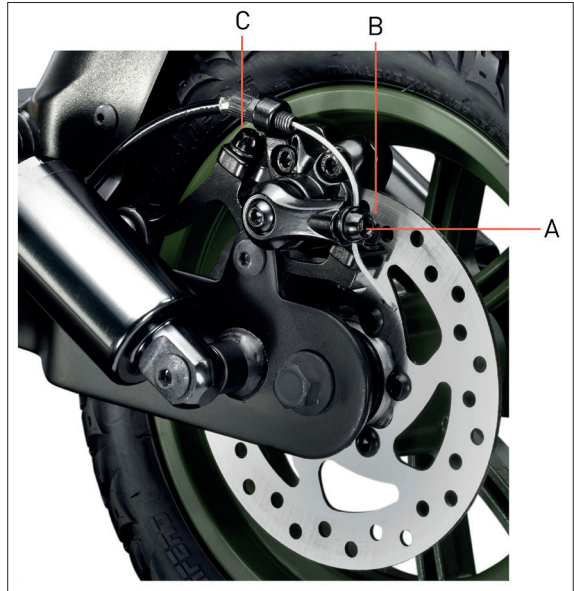
2xe ADVENTURER / 2xe URBAN CAMOU	ΟΔΗΓΙΕΣ
	<p>Σε περίπτωση που το φρένο είναι πολύ σφιχτό ή πολύ χαλαρό, χρησιμοποιήστε το κλειδί allen για να χαλαρώσετε τη βίδα (A) και έπειτα ρυθμίστε το καλώδιο του φρένου (κοντύνετε το καλώδιο του φρένου προς τα επάνω εάν είναι πολύ σφιχτό, ενώ αν είναι πολύ χαλαρό, τραβήξτε το καλώδιο του φρένου προς τα κάτω) και έπειτα, ξανασφίξτε τη βίδα (A).</p> <p>Ελέγξτε τη σωστή λειτουργία μεταξύ της δαγκάνας του φρένου και του δίσκου. Χρησιμοποιήστε τις βίδες (B) και (C) για να ρυθμίσετε τη θέση / ευθυγράμμιση στον δίσκο εάν χρειάζεται.</p>

7. Διπλώστε και μεταφέρετε

Βεβαιωθείτε ότι το ηλεκτρικό πατίνι είναι απενεργοποιημένο. Κρατήστε τον λαιμό του τιμονιού με το χέρι, τραβήξτε τον μοχλό, διπλώστε τον λαιμό του τιμονιού προς την πλατφόρμα και ασφαλίστε.

2xe ADVENTURER / 2xe URBAN CAMOU

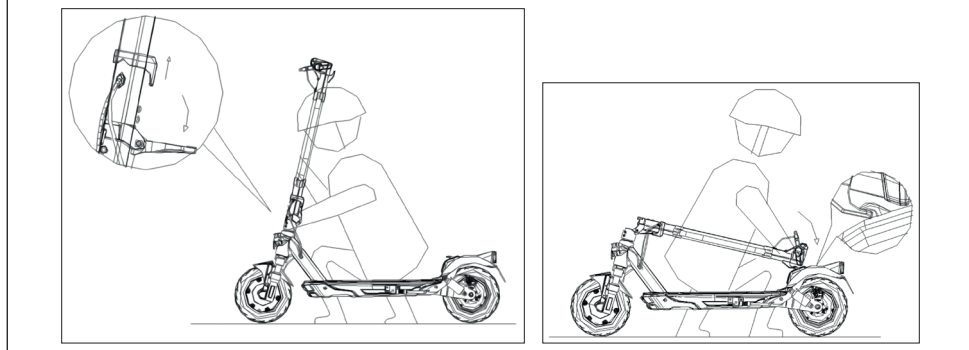

Αφού το διπλώσετε, σηκώστε το κρατώντας το λαιμό του τιμονιού με το ένα ή και με τα δυο χέρια.



ΠΡΟΣΟΧΗ

Βεβαιωθείτε ότι κρατάτε γερά το προϊόν κατά τη διάρκεια της μεταφοράς. Εάν δεν είστε σίγουροι ότι μπορείτε να αντέξετε το βάρος του προϊόντος μη συνεχίζετε να το κρατάτε σηκωμένο. Εάν αφήσετε το προϊόν να πέσει απότομα μπορεί να προκαλέσει ακόμη και σοβαρό τραυματισμό και να καταστραφεί.

8. Αυτονομία και επιδόσεις

Η μέγιστη αυτονομία και οι επιδόσεις του οχήματος εξαρτώνται από διάφορους παράγοντες:

Έδαφος: η οδήγηση σε ομαλό έδαφος συνεπάγεται μεγαλύτερη αυτονομία και απόδοση σε σχέση με την οδήγηση σε ανώμαλους δρόμους και ανηφόρες.

Βάρος του χρήστη: όσο μεγαλύτερο είναι το βάρος, τόσο μικρότερη θα είναι η αυτονομία και οι επιδόσεις του οχήματος.

Θερμοκρασία: η οδήγηση του πατινιού σε πολύ ψυχρό ή θερμό περιβάλλον επηρεάζει την αυτονομία και τις επιδόσεις.

Ταχύτητα και τρόπος οδήγησης: η ομαλή οδήγηση με σταθερή ταχύτητα αυξάνει την αυτονομία. Οι συνεχείς επιταχύνσεις, επιβραδύνσεις και ελιγμοί μειώνουν κατά πολύ την αυτονομία. Η χαμηλότερη ταχύτητα παρατείνει την αυτονομία.

Συντήρηση: η έγκαιρη φόρτιση, η σωστή συντήρηση και ο τακτικός έλεγχος της πίεσης των ελαστικών αυξάνουν την αυτονομία και εξασφαλίζουν σταθερές επιδόσεις για καιρό.

Το επίπεδο φόρτισης της μπαταρίας επηρεάζει τις επιδόσεις, όσο χαμηλότερο είναι το επίπεδο τόσο χαμηλότερες θα είναι και οι επιδόσεις ως προς την ταχύτητα, κυρίως στις ανηφόρες.

9. Αποθήκευση, συντήρηση και καθαρισμός



Εάν υπάρχουν λεκέδες στο σώμα του προϊόντος, καθαρίστε τους με ένα υγρό πανί. Εάν οι λεκέδες παραμένουν, τοποθετήστε επάνω τους ουδέτερο σαπούνι, βουρτσίστε με μια οδοντόβουρτσα και έπειτα σκουπίστε με ένα υγρό πανί. Αν υπάρχουν γρατζουνιές στα πλαστικά εξαρτήματα, χρησιμοποιήστε γυαλόχαρτο ή άλλο διαβρωτικό υλικό για να τις αφαιρέσετε. Μην καθαρίζετε το προϊόν με οινόπνευμα, βενζίνη, κηροζίνη ή άλλους διαβρωτικούς και πτητικούς χημικούς διαλύτες για να αποφύγετε σοβαρή ζημιά. Μην πλένετε το προϊόν με εκτοξεύοντας νερό με υψηλή πίεση. Κατά τον καθαρισμό, βεβαιωθείτε ότι το προϊόν είναι απενεργοποιημένο, το καλώδιο φόρτισης αποσυνδεδεμένο και το ελαστικό κάλυμμα τοποθετημένο, διότι η πιθανή διείσδυση νερού μπορεί να προκαλέσει ηλεκτροπληξία ή άλλα σοβαρά προβλήματα. Η εισχώρηση νερού στη μπαταρία μπορεί να προκαλέσει ζημιά στα εσωτερικά κυκλώματα και υπάρχει ο κίνδυνος φωτιάς ή έκρηξης. Εάν υποψιάζεστε ότι μπορεί να έχει εισχωρήσει νερό στη μπαταρία, διακόψτε αμέσως τη χρήση της μπαταρίας και παραδώστε τη για έλεγχο στην υπηρεσία τεχνικής υποστήριξης ή στον προμηθευτή σας.

Όταν το προϊόν δεν χρησιμοποιείται πρέπει να αποθηκεύεται σε ξηρό και δροσερό προστατευμένο χώρο. Μην το αποθηκεύετε σε εξωτερικό χώρο ή μέσα στο αυτοκίνητο για παρατεταμένο χρονικό διάστημα. Η υπερβολική έκθεση στον ήλιο, η υπερθέρμανση και το υπερβολικό κρύο επιταχύνουν τη γήρανση των ελαστικών και επηρεάζουν την ωφέλιμη διάρκεια ζωής τόσο του προϊόντος όσο και της μπαταρίας. Μην το εκθέτετε σε βροχή ή νερό, μην το βυθίζετε και μην το πλένετε με νερό.

Ελέγχετε τακτικά τη σύσφιξη των διαφόρων κοχλιωτών στοιχείων, ιδιαίτερα τους άξονες των τροχών, το σύστημα δίπλωσης και μεταφοράς, το σύστημα διεύθυνσης, το σύστημα πέδησης, την καλή κατάσταση του πλαισίου, των πιρουνιών και των αναρτήσεων. Τα παξιμάδια και όλα τα άλλα αυτοασφαλιζόμενα στοιχεία στερέωσης μπορεί να χάσουν την αποτελεσματικότητά τους, επομένως απαιτείται έλεγχος και σύσφιξη ανά τακτά διαστήματα αυτών των στοιχείων.

Όπως όλα τα εξαρτήματα μηχανικής φύσης, έτσι και αυτό το προϊόν υπόκειται σε φθορά και ισχυρές πιέσεις. Διαφορετικά υλικά και εξαρτήματα μπορεί να αντιδράσουν στη φθορά ή στην καταπόνηση με διαφορετικούς τρόπους. Εάν παρέλθει η ωφέλιμη διάρκεια ζωής ενός εξαρτήματος, μπορεί ξαφνικά να σπάσει, τραυματίζοντας τον οδηγό. Οποιαδήποτε μορφή ρωγμής, γρατζουνιάς ή αλλαγή στο χρώμα σε σημεία που δέχονται μεγάλη καταπόνηση, σημαίνει ότι η ζωή του εξαρτήματος έφτασε στο τέλος της και απαιτείται αντικατάσταση.

Μην επιχειρείτε να αποσυναρμολογήσετε ή να επισκευάσετε μόνοι σας το προϊόν. Η αντικατάσταση όλων των εξαρτημάτων του πατινιού πρέπει να πραγματοποιείται από την υπηρεσία τεχνικής υποστήριξης, για να μάθετε περισσότερα επικοινωνήστε με τον πωλητή σας ή επισκεφθείτε τον ιστότοπο www.jeepurbanmobility.com

10. Ρύθμιση εφαρμογής

Αυτό το προϊόν μπορεί να συνδυαστεί με την εφαρμογή Jeep e-mobility. Η εφαρμογή επιτρέπει τον έλεγχο του προϊόντος απευθείας από το smartphone σας.



Ανοίξτε την εφαρμογή και ακολουθήστε τις οδηγίες που αναφέρονται στη σχετική υπηρεσία εφαρμογών.



Η εφαρμογή μπορεί να ζητά ορισμένες άδειες που είναι απαραίτητες για τη χρήση και τη λειτουργία της ίδιας της εφαρμογής.

Ενδέχεται να υπάρχουν ενημερώσεις της έκδοσης της εφαρμογής στην υπηρεσία εφαρμογών σας. Συνιστάται να ελέγχετε συνεχώς τις ενημερώσεις της εφαρμογής προκειμένου να επωφελείστε από τις νέες λειτουργίες και να εγκαθιστάτε την τελευταία έκδοση της εφαρμογής στη συσκευή σας.

Μη χρησιμοποιείτε τη συσκευή σας κατά τη διάρκεια της οδήγησης.

11. Τεχνικό δελτίο δεδομένων

Γενικές πληροφορίες

	2xe ADVENTURER	2xe URBAN CAMOU
Πλαίσιο	κράμα μαγνησίου	κράμα μαγνησίου
Αναρτήσεις	μπροστά και πίσω	μπροστά και πίσω
Ταχύτητα	L1: ≤ 6km/h L2: ≤ 15km/h L3: ≤ 20km/h L4: ≤ 25km/h (μέγιστη ταχύτητα)	L1: ≤ 6km/h L2: ≤ 15km/h L3: ≤ 20km/h L4: ≤ 25km/h (μέγιστη ταχύτητα)
Μέγιστη κλίση**	18%	26%
Φρένα	Μπροστινό ηλεκτρονικό φρένο και με δίσκο πίσω	Μπροστινό ηλεκτρονικό φρένο και με δίσκο πίσω
Ελαστικά	10" tubeless μπροστά και πίσω	10" tubeless μπροστά και πίσω
Μέγιστο φορτίο	100kg	100kg
Οδηγός	Ελέγξτε την ισχύουσα νομοθεσία της χώρας σας	
Θερμοκρασία λειτουργίας	-5°C / 45°C	-5°C / 45°C
Επίπεδο προστασίας	IPX4	IPX4
Χρόνος φόρτισης	περίπου 7 ώρες	περίπου 5 ώρες
Αυτονομία**	έως 40km	έως 45km

Ηλεκτρικό σύστημα		
Κινητήρας	350W Brushless	500W Brushless
Οθόνη	3.2" LED	3.2" LED
Μπαταρία	36V 10.4Ah 374Wh	48V 9.6Ah 461Wh
Προστασία χαμηλής τάσης	30V	40V
KERS	Ναι	Ναι
Φώτα	LED μπροστά και πίσω	LED μπροστά και πίσω
Λειτουργικότητα	Bluetooth με app	Bluetooth με app
Διαστάσεις και βάρος		
Καθαρό βάρος	19kg	19kg
Μικτό βάρος	22,8kg	22,8kg
Διαστάσεις ανοιχτού προϊόντος	1195 x 473 x 1168mm	1195 x 473 x 1168mm
Διαστάσεις κλειστού προϊόντος	1195 x 473 x 515mm	1195 x 473 x 515mm
Διαστάσεις συσκευασίας	1230 x 210 x 535mm	1230 x 210 x 535mm

** Διαφέρει ανάλογα με το βάρος του οδηγού, τις οδικές συνθήκες και τη θερμοκρασία.

12. Επίλυση προβλημάτων

Σφάλμα	Αιτία	Λύση
Ο κινητήρας δεν λειτουργεί	Ηλεκτρικό πρόβλημα, παρουσία κωδικού σφάλματος	Ζητήστε τεχνική υποστήριξη
Ο κινητήριος τροχός δεν περιστρέφεται	Πρόβλημα στα φρένα Ο κινητήρας έχει μπλοκάρει	Ρυθμίστε τα φρένα και, αν το πρόβλημα παραμένει, ζητήστε τεχνική υποστήριξη Ελέγξτε τη σωστή σύσφιξη του τροχού, επαληθεύστε ότι ο τροχός περιστρέφεται χωρίς να ενεργοποιήσετε το όχημα. Αν το πρόβλημα παραμένει ζητήστε τεχνική υποστήριξη
Ο κινητήρας σβήνει ενώ λειτουργεί	Υπερθέρμανση του κινητήρα Παρουσία κωδικού σφάλματος	Σταματήστε το όχημα και περιμένετε μέχρι να κρυώσει Ζητήστε τεχνική υποστήριξη
Μετά τη φόρτιση, το προϊόν δεν ανάβει ή σβήνει μετά από λίγα km.	Κατεστραμμένη μπαταρία	Ζητήστε τεχνική υποστήριξη
Η μπαταρία δεν φορτίζεται ή το προϊόν δεν ενεργοποιείται	Προβλήματα στη σύνδεση Η μπαταρία δεν είναι συνδεδεμένη (μοντέλα με αποσπώμενη μπαταρία) Η μπαταρία είναι αποφορτισμένη Κατεστραμμένη μπαταρία Προβλήματα στον φορτιστή μπαταρίας	Ζητήστε τεχνική υποστήριξη Ελέγξτε αν το βύσμα τροφοδοσίας είναι συνδεδεμένο. Φορτίστε τη μπαταρία σε ποσοστό 100% Ζητήστε τεχνική υποστήριξη Αντικαταστήστε τον φορτιστή μπαταρίας

Πίνακας κωδικών σφάλματος

Κωδικός σφάλματος 2xe ADVENTURER 2xe URBAN CAMOU	Ενδείξεις	Λύση
E01	Προστασία από υπερένταση	Απενεργοποιήστε το όχημα, περιμένετε μερικά λεπτά πριν επανεκκινήσετε το όχημα.
E02	Προστασία χαμηλής τάσης	Φορτίστε τη μπαταρία και, εάν το πρόβλημα παραμένει, ζητήστε τεχνική υποστήριξη
E03	Προστασία από υπέρταση ρεύματος	Ζητήστε τεχνική υποστήριξη
E04	Δυσλειτουργία κινητήρα	Ζητήστε τεχνική υποστήριξη
E05	Δυσλειτουργία MOS της κεντρικής μονάδας	Ζητήστε τεχνική υποστήριξη
E06	Δυσλειτουργία MOS της κεντρικής μονάδας	Ζητήστε τεχνική υποστήριξη
E07	Σφάλμα σήματος κεντρικής μονάδας	Ζητήστε τεχνική υποστήριξη
E08	Προστασία από υπερθέρμανση	Απενεργοποιήστε το όχημα, περιμένετε μερικά λεπτά πριν επανεκκινήσετε το όχημα, εάν αυτό δεν επιλύσει το πρόβλημα, ζητήστε τεχνική βοήθεια
E09	Δυσλειτουργία γκαζιού	Ζητήστε τεχνική υποστήριξη
E10	Δυσλειτουργία αισθητήρα μοχλού φρένου	Ζητήστε τεχνική υποστήριξη
E11	Δυσλειτουργία φωτισμού	Ζητήστε τεχνική υποστήριξη
E12	Σφάλμα επικοινωνίας οθόνης	Ζητήστε τεχνική υποστήριξη
E13	Δυσλειτουργία του κουμπιού λειτουργίας έναυσης	Ζητήστε τεχνική υποστήριξη

13. Ευθύνες και γενικοί όροι εγγύησης

Ο οδηγός αναλαμβάνει κάθε ευθύνη για κινδύνους που μπορεί να προκύψουν εάν δεν φοράει κράνος ή άλλον εξοπλισμό ατομικής προστασίας. Ο οδηγός υποχρεούται να τηρεί τους ισχύοντες τοπικούς κανονισμούς αναφορικά με την ελάχιστη επιτρεπόμενη ηλικία του οδηγού, με τους περιορισμούς ως προς τον τύπο των οχημάτων που μπορούν να χρησιμοποιούν το προϊόν, με την ίδια τη χρήση αυτού του τύπου προϊόντος πριν από τη χρήση και να διασφαλίζει ότι τηρούνται οι ισχύοντες τοπικοί κανονισμοί.

Ο οδηγός υποχρεούται επίσης να διατηρεί το προϊόν καθαρό και σε άριστη κατάσταση αποτελεσματικότητας και συντήρησης, να εκτελεί προσεκτικά τους ελέγχους ασφάλειας στα πλαίσια των καθηκόντων του, σύμφωνα με τις περιγραφές στις προηγούμενες ενότητες, καθώς και να διατηρεί όλα τα έγγραφα που αφορούν τη συντήρηση του προϊόντος.

Σε περίπτωση δυσλειτουργίας του προϊόντος για λόγους που δεν οφείλονται στη μη σωστή οδηγική συμπεριφορά και σε περίπτωση που επιθυμείτε να διαβάσετε τους γενικούς όρους εγγύησης, επικοινωνήστε με τον πωλητή σας ή συμβουλευτείτε το κέντρο υποστήριξης στον ιστότοπο www.jeepurbanmobility.com

Η εταιρεία δε φέρει και δεν αναλαμβάνει καμία ευθύνη για ζημιές που προκαλούνται σε αντικείμενα ή πρόσωπα σε περίπτωση που:

- το προϊόν χρησιμοποιείται με ακατάλληλο τρόπο ή με τρόπο που δεν συμμορφώνεται με όσα αναφέρονται στο εγχειρίδιο οδηγιών,
- το προϊόν, μετά την αγορά του, παραπαιείται ή τροποποιείται πλήρως ή μερικώς.

14. Πληροφορίες σχετικά με την απόρριψη του προϊόντος

! ΠΡΟΣΟΧΗ

Επεξεργασία ηλεκτρικού και ηλεκτρονικού εξοπλισμού στο τέλος του κύκλου ζωής του (εφαρμόζεται σε όλες τις χώρες της Ευρωπαϊκής Ένωσης και σε άλλα ευρωπαϊκά συστήματα με μεθόδους διαχωρισμένης συλλογής)

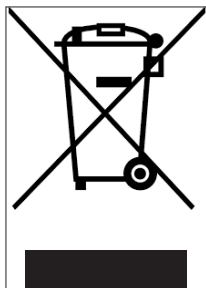

Το σύμβολο αυτό επάνω στο προϊόν ή στη συσκευασία υποδεικνύει ότι το προϊόν δεν πρέπει να συγκαταλέγεται στα συνήθη οικιακά απορρίμματα, αλλά αντίθετα να παραδίδεται σε ειδικό κέντρο συλλογής για την ανακύκλωση ηλεκτρικού και ηλεκτρονικού εξοπλισμού (ΑΗΗΕ).

Εάν η απόρριψη αυτού του προϊόντος γίνεται σωστά, συμβάλλετε στην προστασία του περιβάλλοντος και της ανθρώπινης υγείας από πιθανές αρνητικές επιπτώσεις που μπορεί να προκαλούνταν στην αντίθετη περίπτωση. Η ανακύκλωση των υλικών βοηθά στη διατήρηση των φυσικών πόρων.

Για λεπτομερέστερες πληροφορίες σχετικά με την ανακύκλωση και την απόρριψη αυτού του προϊόντος, επικοινωνήστε με την τοπική υπηρεσία απόρριψης αποβλήτων ή με το κατάστημα από το οποίο το αγοράσατε.

Σε κάθε περίπτωση, η απόρριψη πρέπει να γίνεται σύμφωνα με τους κανονισμούς που ισχύουν στη χώρα αγοράς.

Συγκεκριμένα, οι καταναλωτές υποχρεούνται να μην απορρίπτουν τα ΑΗΗΕ ως αστικά απόβλητα, αλλά πρέπει να συμμετέχουν στη διαχωρισμένη συλλογή αυτού του τύπου αποβλήτων με δύο τρόπους παράδοσης:

- Στα δημοτικά Σημεία Συλλογής (γνωστά και ως οικολογικές νησίδες ή νησίδες ανακύκλωσης), απευθείας ή μέσω των υπηρεσιών συλλογής των δημοτικών επιχειρήσεων, εφόσον υπάρχουν.
- Στα καταστήματα πώλησης καινούργιου ηλεκτρικού και ηλεκτρονικού εξοπλισμού.

Σε αυτά, μπορείτε να παραδώσετε δωρεάν Ηλεκτρικό και Ηλεκτρονικό Εξοπλισμό μικρών διαστάσεων (με τη μεγαλύτερη πλευρά έως 25 εκ.), ενώ για τις πιο μεγάλες συσκευές ισχύει το σύστημα 1 προς 1, δηλαδή μπορείτε να παραδώσετε την παλιά σας συσκευή εφόσον αγοράζετε μια νέα με ίδιες λειτουργίες.

Σε περίπτωση καταχρηστικής απόρριψης ηλεκτρικού και ηλεκτρονικού εξοπλισμού, ενδέχεται να επιβάλλονται οι προβλεπόμενες κυρώσεις της ισχύουσας νομοθεσίας αναφορικά με την προστασία του περιβάλλοντος (ιταλική νομοθεσία, απαιτείται έλεγχος των κανονισμών που ισχύουν στη χώρα χρήσης/απόρριψης του προϊόντος).

Εάν τα ΑΗΗΕ περιέχουν μπαταρίες ή συσσωρευτές, αυτές πρέπει να αφαιρούνται και να υπόκεινται σε ειδική χωριστή συλλογή.

! ΠΡΟΣΟΧΗ

Επεξεργασία χρησιμοποιημένων μπαταριών (εφαρμόζεται σε όλες τις χώρες της Ευρωπαϊκής Ένωσης και σε άλλα ευρωπαϊκά συστήματα με μεθόδους διαχωρισμένης συλλογής)

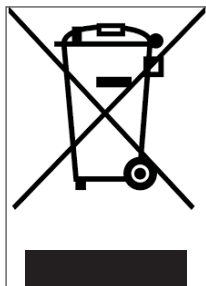

Το σύμβολο αυτό επάνω στο προϊόν ή στη συσκευασία υποδεικνύει ότι η μπαταρία δεν πρέπει να συγκαταλέγεται στα συνήθη οικιακά απορρίμματα. Σε ορισμένους τύπους μπαταριών το σύμβολο αυτό μπορεί να χρησιμοποιείται σε συνδυασμό με κάποιο χημικό σύμβολο.

Τα χημικά σύμβολα για τον Υδράργυρο (Hg) ή τον Μόλυβδο (Pb) προστίθενται εάν η μπαταρία περιέχει πάνω από 0,0005% υδράργυρο ή 0,004% μόλυβδο.

Εάν η απόρριψη των μπαταριών γίνεται σωστά, συμβάλλετε στην προστασία του περιβάλλοντος και της ανθρώπινης υγείας από πιθανές αρνητικές επιπτώσεις που μπορεί να προκαλούνταν στην αντίθετη περίπτωση. Η ανακύκλωση των υλικών βοηθά στη διατήρηση των φυσικών πόρων. Εάν, για λόγους ασφάλειας, απόδοσης ή προστασίας δεδομένων, τα προϊόντα απαιτούν σταθερή σύνδεση σε εσωτερικό συσσωρευτή/μπαταρία, η αντικατάσταση θα πρέπει να γίνεται αποκλειστικά από εξειδικευμένο προσωπικό υποστήριξης.

Στο τέλος του κύκλου ζωής, παραδώστε το προϊόν σε ένα σημείο συλλογής που προορίζεται για την απόρριψη ηλεκτρικού και ηλεκτρονικού εξοπλισμού: με αυτόν τον τρόπο διασφαλίζεται και η σωστή απόρριψη της μπαταρίας που περιέχεται σε αυτό.

Για πιο λεπτομερείς πληροφορίες σχετικά με την απόρριψη της χρησιμοποιημένης μπαταρίας ή του προϊόντος, μπορείτε να επικοινωνήσετε με την τοπική υπηρεσία διάθεσης αποβλήτων ή με το κατάστημα από όπου αγοράσατε το προϊόν.

Σε κάθε περίπτωση, η απόρριψη πρέπει να γίνεται σύμφωνα με τους κανονισμούς που ισχύουν στη χώρα αγοράς.



Declaration of Conformity

M.T. Distribution S.R.L

Address: Via Bargellino 10, 40012 Calderara di Reno (BO), Italy

This declaration of conformity is issued under the sole responsibility of the Manufacturer

Product Brand: Jeep®

Product Model: 2xe ADVENTURER

Description of product: Electric Scooter

Is in conformity with the requirements of the council Directives on the approximation of the laws of the Member States relating:

2006/42/EC Machinery Directive

2014/30/EU Electromagnetic Compatibility Directive

Applicable harmonized standard(s):

Machinery Directive 2006/42/EC Annex I

EN ISO 12100:2010

EN 17128:2020

Factory name: Taizhou Siweiluo Vehicle co., Limited

Factory address: NO.509 Tengyun Road, Jiaojiang District, Taizhou City, Zhejiang, China

Date: 13/12/2021

Technical file available from EU headquarter

Declaration Place: Bologna, Italy

First name and surname: Alessandro Summa

Position: CEO

MT DISTRIBUTION S.R.L

Via Bargellino 10, 40012, Calderara di Reno (BO), Italy

Authorized person: Alessandro Summa

Position: CEO

NOTE:

This declaration of conformity is only applicable to Electric Scooter sold in countries that follow the CE marking directives.

M.T. DISTRIBUTION SRL
Via Bargellino, 10/b/c
40012 CALDERARA DI RENO (BO)
Cod. Fisc. 01539440117
Partita IVA 04539440117





Declaration of Conformity

M.T. Distribution S.R.L

Address: Via Bargellino 10, 40012 Calderara di Reno (BO), Italy

This declaration of conformity is issued under the sole responsibility of the Manufacturer

Product Brand: Jeep®

Product Model: 2xe URBAN CAMOU

Description of product: Electric Scooter

Is in conformity with the requirements of the council Directives on the approximation of the laws of the Member States relating:

2006/42/EC Machinery Directive

2014/30/EU Electromagnetic Compatibility Directive

Applicable harmonized standard(s):

Machinery Directive 2006/42/EC Annex I

EN ISO 12100:2010

EN 17128:2020

Factory name: Taizhou Siweiluo Wehicle co., Limited

Factory address: NO.509 Tengyun Road, Jiaojiang District, Taizhou City, Zhejiang, China

Date: 13/12/2021

Technical file available from EU headquarter

Declaration Place: Bologna, Italy

First name and surname: Alessandro Summa

Position: CEO

MT DISTRIBUTION S.R.L

Via Bargellino 10, 40012, Calderara di Reno (BO), Italy

Authorized person: Alessandro Summa

Position: CEO

NOTE:

This declaration of conformity is only applicable to Electric Scooter sold in countries that follow the CE marking directives.

M.T. DISTRIBUTION SRL
Via Bargellino, 10 b/c
40012 CALDERARA DI RENO (BO)
Cod. Fisc. 01723990408 T.T.
Partita IVA 04723990408

Ta priročnik velja za naslednje električne skiroje:

2xe ADVENTURER

2xe URBAN CAMOU

Navodila za uporabo

Prevod izvirnih navodil

Hvala, ker ste izbrali ta izdelek.

Za informacije, tehnično podporo, pomoč in pregled splošnih garancijskih pogojev se obrnite na svojega prodajalca ali obiščite spletno stran www.jeepurbanemobility.com

1. Varnostna navodila
2. Vsebina paketa in montaža
3. Pregled izdelka
4. Polnjenje in zagon akumulatorja
5. Informacije o krmilnikih / Krmilna plošča
6. Vodnik za hitri začetek
7. Upogniti in prevažati
8. Avtonomija in zmogljivost
9. Skladiščenje, vzdrževanje in čiščenje
10. Konfiguracija aplikacije
11. Tehnični list
12. Odpravljanje težav
13. Odgovornost in splošni garancijski pogoji
14. Informacije o odlaganju
15. Izjava o skladnosti

1. Varnostna navodila

POMEMBNO! Pred uporabo izdelka natančno preberite in upoštevajte naslednja navodila. Hranite ta priročnik za prihodnjo uporabo ali za nove uporabnike.

Vzemite si čas in se naučite osnov prakse, da se izognete resnim nesrečam, ki se lahko zgodijo v prvih mesecih. Obrnite se na svojega prodajalca za podporo glede pravilne uporabe izdelka ali za napotitev v ustrezno organizacijo za usposabljanje.

Podjetje zavrača kakršno koli neposredno ali posredno odgovornost, ki izhaja iz napačne uporabe izdelka, neupoštevanja cestnih predpisov in navodil v tem priročniku, nesreč in sporov, ki so posledica neupoštevanja predpisov in nezakonitih dejanj.

Ta izdelek se uporablja za rekreacijske namene in se ne sme uporabljati za prevoz potnikov. Ne sme ga uporabljati več kot ena oseba hkrati.

V nobenem primeru ne spreminjajte namena uporabe vozila, ta izdelek ni primeren za akrobacije, tekmovanja, prevoz predmetov, vleko drugih vozil ali prikolic.

Največja dovoljena obremenitev izdelka je:

2xe ADVENTURER	2xe URBAN CAMOU
100 kg	100 kg

Največja priporočena višina voznika je 200 cm.

Preden ga spravite na cesto in se prepričajte, da upoštevate veljavne lokalne predpise, preverite veljavne lokalne predpise v zvezi z najnižjo dovoljeno starostjo za voznika, in z omejitvami glede vrste voznikov, ki lahko uporabljajo izdelek.

Ponderirana raven zvočnega tlaka emisije A na voznikovem ušesu je manjša od 70 dB (A).

Grafična oblika varnostnih opozoril

Za prepoznavanje varnostnih sporočil v tem priročniku bodo uporabljeni naslednji grafični opozorilni simboli. Imajo funkcijo pritegniti pozornost bralca/uporabnika z namenom pravilne in varne uporabe izdelka.



Bodite pozorni

Poudarja pravila, ki jih je treba upoštevati, da se izognete poškodbam na izdelku in/ali da preprečite nastanek nevarnih situacij.



Preostala tveganja

Poudarja prisotnost nevarnosti, ki povzročajo preostala tveganja, na katera mora biti uporabnik pozoren, da se izogne poškodbam ali materialni škodi.

Splošna opozorila



Pomembno si je zapomniti, da na javnem mestu ali na cesti, tudi če natančno upoštevate ta priročnik, niste imuni na poškodbe, ki jih povzročijo kršitve ali neprimerna dejanja do drugih vozil, ovir ali ljudi. Zloraba izdelka ali neupoštevanje navodil tega priročnika lahko povzroči resno škodo.

Ta izdelek je vozilo. Hitreje kot vozite, daljša je zavorna pot. Zaviranje v sili na spolzkih, blatnih, mokrih ali poledenelih cestah lahko povzroči vrtenje koles in izgubo ravnotežja. Ohranjati je treba ustrezno hitrost in varno razdaljo do drugih vozil ali pešcev. Pri vožnji po neznanih cestah bodite še posebej previdni. Med uporabo izdelka ne odpirajte stojala, obstaja nevarnost resne osebne poškodbe in poškodbe izdelka.

Zaradi vaše varnosti vedno nosite: čelado, ščitnike za kolena in komolce, da se zaščitite pred padci in poškodbami med vožnjo izdelka. Ob izposoji izdelka naj voznik nadene varnostno opremo, poleg tega mu je potrebno pojasni, kako uporabljati vozilo. Da se izognete poškodbam, izdelka ne posojajte ljudem, ki ga ne znajo uporabljati. Pred uporabo izdelka vedno nosite čevlje.

Nadzirajte otroke, da se ne bi igrali z izdelkom. V primeru uporabe izdelka v bližini otrok je treba strogo nadzorovati.

Pri vožnji izdelka pazite, da ne prestrašite otrok in pešcev. Ko vozite za njimi, jih opozorite in upočasnite na najmanjšo hitrost 6 km/h.

Navodila in opozorila glede obnašanja pri vožnji

Pogoji	Primerna uporaba	Nepravilna uporaba
Vozniki	Eno	Več ljudi, z otroki ali živalmi
Varnostna oprema	Čelada, ščitniki za kolena, komolce	Brez opreme
Preverite pred vožnjo	Pred vsako uporabo preverite zavore in njihovo obrabo, preverite tlak v pnevmatikah (priporočeno vrednost glejte na strani pnevmatike), obrabo koles, plina in stanje napolnjenosti akumulatorja.	Izdelka nikoli ne preverjajte pred vožnjo
	Če opazite nenavadne zvoke ali kakršne koli nepravilnosti, izdelka ne uporabljajte in se obrnite na svojega prodajalca ali službo za tehnično pomoč.	Ne uporabljajte izdelka ob prisotnosti hrupa in nepravilnosti
Hodite, medtem ko porivate izdelek	Ne pospešujte	Pritisnite na plin
	Porivajte izdelek na roke po prehodih za pešce V območjih za pešce, če niso opremljeni z načinom za pešce (6 km/h) Na prenaseljenih območjih	Porivajte vozilo na roke po prehodih za pešce Porivajte vozilo na roke po območjih za pešce, če ni opremljeno z načinom za pešce (6 km/h) Porivajte vozilo na roke v prenatrpanih krajih
Medtem ko miruje	Oseba, ki upravlja s tem izdelkom, mora imeti možnost enostavno postaviti obe nogi na tla, tako da drži krmilo na pravilni višini	Ko nismo zmožni ohraniti da je izdelek stabilen in uravnotežen. Med tekom ali mirovanjem sedite na izdelek

Pogoji	Primerna uporaba	Nepravilna uporaba
Vožnja v normalnih pogojih	Na krmilu ne visi noben predmet	Predmeti, ki visijo s krmila, povzročajo nestabilnost in lahko ovirajo pri manevriranju
	Vozite z obema rokama na krmilu. Ne uporabljajte naprav, kot so telefoni, pametne ure, predvajalniki glasbe, slušalke	Vozite z eno roko ali brez rok Uporabljajte naprave, kot so telefoni, pametne ure, predvajalniki glasbe, slušalke
	Vozite z obema nogama na ploščadi udobno in varno	Vožnja z eno ali obema nogama izven podnožne deske Prepovedano je namestiti in koncentrirati težo na zadnji blatnik.
	Vodnik s čelado in zaščitno opremo	Vožnja brez čelade in zaščitne opreme
	Vozite po zlahka dostopnih, gladkih in kompaktnih cestah, izogibajte se krajev z gostim prometom ali prenatrpanih območij: npr. namenska kolesarska steza, površine z gladkimi tlemi	Vožnja po avtocesti, ali po magistralah Vožnja po prometnih cestah Vožnja po pločnikih Vožnja po prenatrpanih območjih Vožnja po zelo razgibanih cestah Vožnja v bližini: grape, strmine, pristanišča, morja, jezera in reke
	Upoštevajte veljavne lokalne in cestnoprometne predpise	Neskladnost z veljavnimi predpisi in cestnoprometnimi predpisi
	Vedno se ozrite naprej in pazite na vse ovire, vozila in bližnje pešce	Med vožnjo se motite
	Spremenite smer in se prepričajte, da vas vidijo, upočasnite Vsekakor predvidevajte pot in zmerno hitrost ob spoštovanju cestnih pravil in najbolj ranljivih Vedno uporabljajte smerne kazalce, če so na izdelku	Nenadoma spremenite smer pri visoki hitrosti, ne da bi se prepričali, da vas vidijo Zaviranje in zavijanje hkrati naredi vozilo nestabilno Ne uporabljajte smernih svetilk
	Upočasnite, ko so pešci Uporabite način za pešce v območjih za pešce (6 km/h) Opozorite na svojo prisotnost z zvoncem	Pospešite ali vzdržujte konstantno hitrost v prisotnosti pešcev Vožnja brez uporabe načina za pešce v območjih za pešce (6 km/h) Ne opozarjajte na svojo prisotnost z zvoncem

Pogoji	Primerna uporaba	Nepravilna uporaba
Neenakomerne razmere na cesti: neravnine / stopnice / hrapava cestna površina	Vozite z zmerno hitrostjo Za boljšo blaženje udarcev pri prečkanju neravne površine rahlo upognite kolena.	Vožnja z veliko hitrostjo Pospešiti po izboklinah in vdolbinah, spuščati se po stopnicah, skakati čez ovire, voziti po pločnikih, voziti togo.
Obnašanje: na ovinkih, navzdol, ob prisotnosti ovir, bližnjih vozil in pešcev	Držite se varne razdalje Nehajte pospeševati Zavirajte in upočasnite Vozite z zmerno hitrostjo in varno zavirajte Bodite pozorni na vrata in druge ovire v višini	Ne spoštujte varnostne razdalje Pospešite Vožnja z veliko hitrostjo, nenadno zaviranje Voziti pod visokimi ovirami
Pogoji vidljivosti	Vozite le, če je dovolj svetlobe za varno vožnjo. V primeru vožnje v neugodnih svetlobnih razmerah (od pol ure po sončnem zahodu, ves čas teme in tudi podnevi, če vremenske razmere onemogočajo vidljivost ceste, če se vozite skozi predore) ne pozabite vklopiti luči izdelka in nositi odsevni jopič ali naramnice.	Vozite v neugodnih svetlobnih razmerah z ugasnjenimi lučmi in brez uporabe odsevnega jopiča ali naramnic.
Vremenske razmere	Vožnja v optimalnih vremenskih razmerah	Vožnja v neugodnih razmerah: pod dežjem, ko sneži, ob ledu ali blatu na cesti, močnem vetru, v primeru megle.
Parkiranje	Na posebnih območjih brez oviranja gibanja vozil in pešcev Na gladkih površinah, ki zagotavljajo stabilnost Izklopite izdelek in vedno uporabljajte napravo proti kraji	Povsod, takon da ovirate gibanje vozil in pešcev Na neravnih površinah in brez zagotavljanja stabilnosti Izdelek pustite vklopljen, brez nadzora brez naprave proti kraji

Pogoji	Primerna uporaba	Nepravilna uporaba
Vadba ekstremnih športov/akrobatike	NE	DA Vožnja v bližini: grape, strmine, pristanišča, morja, jezera in reke Vožnja čez luže Dirkanje z drugimi vozili
Izdelek izpostavite močnim udarcem	NE	DA metanje čez stvari ali ljudi, metanje s stopnic ali od zgoraj

Kaj storiti po padcu:

Preverite, ali ročica za plin deluje pravilno. To naredite tako, da večkrat pospešite in upočasnite.

Vedno preverite, ali zavore pravilno delujejo. Če želite to narediti, stopite z izdelka, potisnite izdelek naprej in zavirajte, da se prepričate, da se odziva na ukaze.

Preverite, ali so vsi sestavni deli vozila nameščeni in varno pritrjeni.

Preverite obrabo pnevmatik in tlak (priporočeno vrednost si oglejte na strani pnevmatike).

Preverite obrabo zavor in kablov.



Zavore se lahko med uporabo segrejejo. Po uporabi se jih ne dotikajte.

2. Vsebina paketa in montaža

Sestavljen izdelek, krmilo je treba montirati z ustreznimi vijaki, ki so priloženi embalaži.

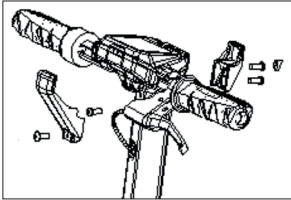
MODEL	REFERENČNI SLIKA	V EMBALAŽI	MONTAŽA KRMILA
2xe ADVENTURER		polnilnik	
2xe URBAN CAMOU		polnilni kabel 4 vijaki M6 imbus ključ 4 in 5 adapter za polnjenje pnevmatik	

Koraki:

- Izdelek izvlecite iz embalaže
- Odprite stojalo in preverite stabilnost izdelka
- Odprite krmilno gred in jo pritrdite z zaprtjem ročice zapornega mehanizma
- Priključite napajalni kabel zaslona na glavni kabelski snop
- Montirajte krmilo na krmilno gred (ne stisnite kablov)
- Privijte vijake na krmilni gredi s priloženim ključem
- Nastavite zaporni mehanizem krmilne gredi*.

MODEL	REFERENČNI SLIKA	* NASTAVLJANJE
2xe ADVENTURER		Na zunanji strani mehanizma je vijak s šestkotnim utorom. Če je krmilna gred po zaprtju nestabilna, nastavite vijak mehanizma tako, da ga po potrebi privijete ali odvijete, da povečate stabilnost krmilne gredi.
2xe URBAN CAMOU		

! POZOR

Izdelek pravilno sestavite. V primeru, da med montažo zaznate kakršno koli proizvodno napako, nejasne prehode ali težave pri sami montaži ali pri nastavitvah, ustavite vozilo in se takoj obrnite na svojega prodajalca ali obiščite spletno stran www.jeepurbanemobility.com za tehnično pomoč.

Ne uporabljajte dodatne opreme in/ali dodatnih delov, ki jih proizvajalec ni odobril.

Otroke hranite stran od plastičnih delov (vključno z embalažo) in majhnih delov, ki lahko povzročijo zadušitev.

Izdelek ali njegove dele je prepovedano spreminjati ali preoblikovati na kakršen koli način, saj bi to lahko poškodovalo učinkovitost, strukturo in povzročilo škodo. Odstranite vse ostre robove, ki nastanejo zaradi nepravilne uporabe, zloma ali poškodbe izdelka. Če zaznate kakršno koli proizvodno napako ali nenavadne zvoke ali kakršne koli nepravilnosti, ne vozite vozila in se obrnite na svojega prodajalca ali obiščite spletno stran www.jeepurbanemobility.com za tehnično pomoč.

3. Pregled izdelka

Zaradi stalnega tehnološkega napredka si proizvajalec pridržuje pravico do spremembe izdelka brez predhodnega obvestila, ne da bi se ta priročnik samodejno posodabljal.

Za informacije in pregled revizij tega priročnika obiščite spletno stran www.jeepurbanemobility.com

2xe ADVENTURER



2xe URBAN CAMOU



4. Polnjenje in zagon akumulatorja

Ob prvi uporabi izdelek napolnite do 100 %. Poskrbite, da so proizvod, polnilnik in polnilna vratca suhi.

Navodila

Odprite opornik

Ugasnite skiro

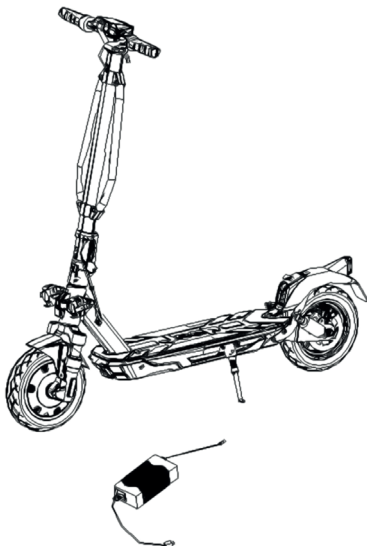
MODEL	REFERENČNI SLIKA	UPORABO
2xe ADVENTURER		<ul style="list-style-type: none">- S polnilne vtičnice odstranite gumijasti pokrov- Polnilnik priključite na vratca za polnjenje in nato v električno vtičnico.- Ko je izdelek popolnoma napolnjen, se lučka na polnilniku spremeni iz rdeče (polnjenje v teku) v zeleno (polnjenje je končano).- Po polnjenju ponovno zaprite gumijasti pokrov polnilne vtičnice- Iztaknite napajalni polnilnik iz elektrike
2xe URBAN CAMOU		

 **POZOR**

Za polnjenje tega izdelka uporabljajte SAMO priloženi polnilnik

MODEL	MODEL POLNILNIKA AKUMULATORJA	IZHODNA NAPETOST	TRAJANJE POLNENJA
2xe ADVENTURER	HVE063-4200150	42 V – 1,5 A	7 h
2xe URBAN CAMOU	HVE126-5460200	54,6 V – 2,0 A	5 h

Uporaba druge vrste polnilnika lahko poškoduje izdelek ali privede do drugih možnih tveganj.

Izdelka nikoli ne polnite brez nadzora. Med polnjenjem izdelka ne vozite.

Po vsaki uporabi baterijo povsem napolnite, da ji podaljšate življenjsko dobo. Izdelka ne polnite takoj po uporabi. Pred polnjenjem izdelek pustite ohlajati eno uro.

Izdelka se ne sme polniti dalj časa. Prekomerno polnjenje skrajša življenjsko dobo baterije in prinaša dodatna potencialna tveganja.

Priporočljivo je, da ne dopustite popolne izpraznitve, s tem preprečite poškodovanje baterije.

Škoda zaradi daljše odsotnosti polnjenja je nepopravljiva in omejena garancija je ne krije. Ko pride do škode, baterije ni mogoče ponovno napolniti (demontaža baterije s strani nekvalificiranega oseba je prepovedana, saj lahko povzroči električni udar, kratak stik ali celo večji varnostni incident). Če ste za določen čas odsotni, na primer za praznike, in napravo zaupate tretji osebi, jo pustite delno napolnjeno (20-50 % napolnjeno), ne napolnjeno v celoti.

Redno pregledujte polnilnik in kable polnilnika. Če je kabel polnilnika očitno poškodovan. Ne uporabljajte polnilnika, da se izognete nadaljnjim poškodbam, kontaktirajte naše urade za zamenjavo.

Opozorila glede akumulatorja

Baterija je sestavljena iz litij-ionskih celic in kemičnih elementov, ki so nevarni za zdravje in okolje. Izdelka ne uporabljajte, če oddaja vonj, snovi ali prekomerno toploto. Izdelka ali baterije ne odvrzite med gospodinjne odpadke. Končni uporabnik je odgovoren za odstranjevanje električne in elektronske opreme ter baterij v skladu z vsemi veljavnimi predpisi.

Izogibajte se uporabi rabljenih, okvarjenih in/ali neoriginalnih baterij drugih modelov ali blagovnih znamk.



Baterije ne puščajte v bližini ognja ali virov toplote. Nevarnost požara in eksplozije.

Baterijo ne smete odpirati, razstavljati ali tolči, metati, preluknjati ali lepiti druge predmete nanjo.

Ne dotikajte se snovi, ki iztekajo iz baterije, saj vsebuje nevarne snovi. Ne dovolite otrokom ali hišnim ljubljencem, da se dotaknejo baterije.

Baterije ne napolnite prekomerno in ne povzročajte kratkega stika. Nevarnost požara in eksplozije.

Baterije ne potaplajte ali izpostavljajte vodi, dežju ali drugim tekočim snovem. Baterije ne izpostavljajte neposredni sončni svetlobi, prekomerni vročini ali mrazu (na primer, ne puščajte izdelka ali baterije v avtomobilu dalj časa na neposredni sončni svetlobi), okolju, ki vsebuje eksplozivne pline ali plamene.

Baterije ne prenašajte in ne shranjujte skupaj s kovinskimi predmeti, kot so lasnice, ogrlice itd. Stik med kovinskimi predmeti in kontakti baterije lahko povzroči kratke stike, ki vodijo do telesnih poškodb ali celo do smrti.

5. Informacije o krmilnikih / Krmilna plošča

2xe ADVENTURER / 2xe URBAN CAMOU



Pospeševalnik (A): pritisnite navzdol, da pospešite.

Gumb za vklop (B): pritisnite za vklop / izklop izdelka.

Zavorna ročica (C): zatisnite ročico za zaviranje

Sprememba stopnje hitrosti: dvakrat pritisnite gumb (B), da izberete želeno stopnjo.

Žarometi: za vklop / izklop enkrat pritisnite gumb (B).

Zvonec: pritisnite gumb (D) enkrat, da zazvoni

MODEL	REFERENČNI SLIKA	SIMBOLI
2xe ADVENTURER 2xe URBAN CAMOU		<ol style="list-style-type: none"> 1. Raven baterije: Napolnjenost baterije je označena s 7 črtami. 2. Merilnik hitrosti: prikazuje trenutno hitrost skiroja. 3. ODO: Skupaj prevožena pot. 4. TRIP: Dolžina posamezne poti. 5. Kontrolna lučka za žaromete. 6. Stopnja 1 - Na zaslonu se prikaže ECO (do 15 km/h). 7. Stopnja 2 - Na zaslonu se prikaže D (do 20 km/h). 8. Stopnja 3 - Na zaslonu se prikaže S + (do 25 km/h). 9. Kontrolna lučka za Bluetooth: vedno prižgana 10. Tempomat: Ohranjevalnik hitrosti. Aktivira se, ko se nekaj sekund ohranja določeno hitrost. Zsilon bo oddal kratek pisk. 11. Način za pešca - hitrost 6 km/h

6. Vodnik za hitri začetek

- Ob prvi uporabi izdelek napolnite do 100 %.
- Preverite tlak v pnevmatikah (priporočeno vrednost glejte na strani pnevmatike). V primeru, da izdelek v prvih 3 mesecih uporabe ne doseže vsaj 60% deklariranih km in niti ne najvišje hitrosti, je verjetno, da so se kolesa ponovno izpraznila, bo zato treba obnoviti tlak, kot je bilo navedeno.
- Preverite in prilagodite zavore.
- Prižgite zaslon.
- Izdelek postavite na ravno površino.
- Z obema rokama trdno držite krmilo. Z eno nogo stopite na ploščo, z drugo pa se rahlo odrinite in pospešite.



Funkcija ničelnega zagona: pospeševalnik se aktivira, ko hitrost napredovanja preseže 3 km/h.

Zaradi varnosti je skiro sprva nastavljen tako, da se izogne stoječemu startu.

- Ko vozite izdelek, med zavijanjem nagnite telo v smeri vožnje in počasi zavrtite krmilo.
- Če želite ustaviti izdelek, spustite plin, pritisnite zavorno ročico
- Če se želite spustiti, najprej popolnoma ustavite izdelek. Spuščanje s premikajočega se izdelka lahko povzroči poškodbe.
- Pred vsako uporabo preverite zavore in njihovo obrabo, preverite tlak v pnevmatikah (priporočeno vrednost glejte na strani pnevmatike), obrabo koles, plina in stanje napolnjenosti akumulatorja.

Nastavitev zavornih ročic

2xe ADVENTURER / 2xe URBAN CAMOU	NAVODILA
	<p>Položaj zavorne ročice lahko po potrebi nastavite tako, da odvijete vijak (A). Ko je položaj nastavljen, privijte vijak (A).</p>

Nastavitev zavor

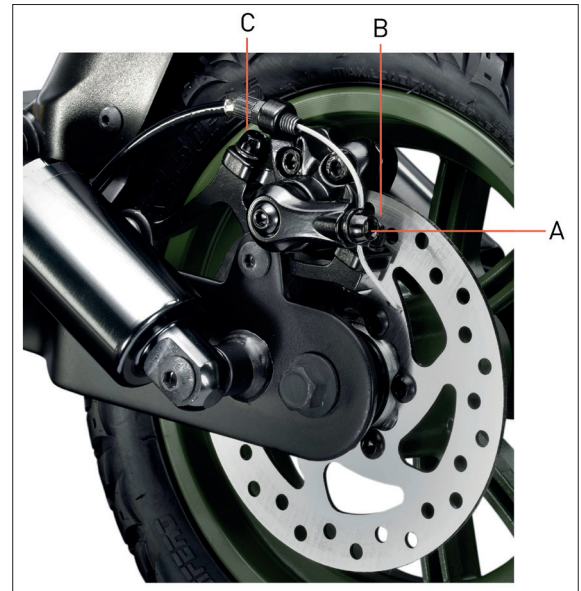
2xe ADVENTURER / 2xe URBAN CAMOU	NAVODILA
	<p>V primeru, da je zavora prenapeta ali preveč ohlapna, z imbus ključem odvijte vijak (A), nato nastavite zavorno vrv (če je prenapeta, skrajšajte zavorno vrv navzgor. Če je ohlapna, povlecite zavorni kabel navzdol) in nato ponovno privijte vijak (A).</p> <p>Preverite pravilnost poravnave med zavorno čeljustjo in kolutom. Z vijakoma (B) in (C) po potrebi nastavite položaj / poravnavo na plošči.</p>

7. Upogniti in prevažati

Prepričajte se, da je električni skiro izklopljen. Z roko primite gred krmila, potegnite ročico, nagnite gred krmila proti podnožju in jo zaskočite.

2xe ADVENTURER / 2xe URBAN CAMOU

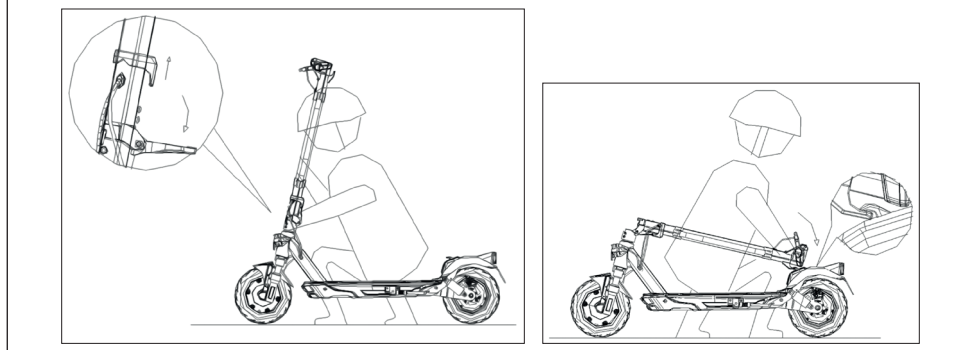

Po tem, ko ste izdelek upognili, ga dvignite tako, da držite gred krmila z eno ali obema rokama.



POZOR

Pazite, da izdelek med transportom varno držite. Če niste prepričani, da lahko vzdržite težo izdelka, ne nadaljujte nositi izdelka v rokah. Če izdelek nenadoma pade, lahko povzroči resne poškodbe in se sam poškoduje.

8. Avtonomija in zmogljivost

Največji doseg in zmogljivost vozila sta odvisna od več spremenljivk:

Tla: vožnja po gladkem pločniku zagotavlja večji doseg in zmogljivost kot vožnja po neravnih cestah in strminah.

Teža uporabnika: težji je uporabnik, krajši je doseg in zmogljivost vozila.

temperatura: vožnja s skirojem v zelo hladnem ali obratno vročem okolju vpliva na doseg in zmogljivost.

Hitrost in slog vožnje: gladka in enakomerna vožnja podaljša doseg. Nenehno pospeševanje, upočasnjevanje in manevriranje močno zmanjšajo doseg. Manjša hitrost podaljša doseg.

Vzdrževanje: pravočasno polnjenje, pravilno vzdrževanje in redni pregledi tlaka pnevmatik povečajo doseg in zagotavljajo konstantno delovanje skozi čas.

Stopnja napoljenosti akumulatorja vpliva na zmogljivost, nižja kot je raven, nižja bo hitrost, zlasti v prisotnosti strmin.

9. Skladiščenje, vzdrževanje in čiščenje



Če so na telesu skiroja madeži, jih obrišite z vlažno krpo. Če madeži vztrajajo, lahko uporabite krpo namočeno z blagim milom, ali s ščetko in nato obrišite z vlažno krpo. Če so na plastičnih delih praske, jih odstranite z brusnim papirjem ali drugim abrazivnim materialom. Izdelka ne čistite z alkoholom, bencinom, kerozinom ali drugim jedkimi in hlapnimi kemičnimi topili, da se izognete resnim poškodbam. Izdelka ne umivajte z visokotlačnimi vodnimi curki. Med čiščenjem se prepričajte, da je skiro ugasnjen, polnilni kabel odklopljen in gumijast pokrovček zaprt, ker lahko puščanje vode povzroči električni udar ali druge resne težave. Vdor vode v baterijo lahko povzroči poškodbe notranjih vezij, nevarnost požara ali eksplozije. Če sumite, da je v baterijo vdrla voda, jo takoj prenehajte uporabljati in jo vrnite za pregled službi za pomoč strankam pri prodajalcu.

Ko izdelka ne uporabljate, ga hranite v suhem in hladnem prostoru. Ne hranite ga dalj časa na prostem ali v avtomobilu. Prekomerna sončna svetloba, pregrevanje in pretiran mraz pospešijo staranje pnevmatik in ogrozijo življenjsko dobo skiroja in akumulatorja. Ne izpostavljajte ga dežju ali vodi ter ga ne potaplajte in niti ne perite z vodo.

Redno preverjajte privitost različnih vijačnih elementov, zlasti kolesnih osi, zložljivega in transportnega sistema, krmilnega sistema, zavornega sistema, dobrega stanja ogrodja stroja, vilic in vzmetenja. Matice in vsi drugi samozatezni pritrdilni elementi lahko izgubijo svojo učinkovitost, zato je treba te komponente občasno preverjati in zategniti.

Tako kot vse mehanske komponente je tudi ta izdelek podvržen obrabi in hudim obremenitvam. Različni materiali in komponente se lahko na različne načine odzovejo na obrabo ali utrujenost zaradi stresa. Če je življenjska doba komponente presežena, se lahko nenadoma zlomi, kar povzroči poškodbe prevodnika. Vsaka oblika razpok, prask ali razbarvanja na zelo obremenjenih območjih pomeni, da je življenjska doba komponente dosežena in jo je treba zamenjati.

Izdelka ne poskušajte razstaviti ali popraviti sami. Zamenjave vseh sestavnih delov skiroja mora opraviti služba za tehnično pomoč, za več informacij pa se obrnite na svojega prodajalca ali obiščite spletno stran www.jeepurbanemobility.com

10. Konfiguracija aplikacije

Ta proizvodje mogoče kombinirati z aplikacijo Jeep e-mobility. Z aplikacijo lahko izdelek upravljate neposredno s pametnim telefonom.



Odprite aplikacijo in sledite navodilom v referenčni storitvi aplikacije.

 **POZOR**

Aplikacija lahko za svoje delovanje zahteva različna dovoljenja.

Različica aplikacije je bila morda posodobljena v storitvi za aplikacije. Priporočamo, da stalno preverjate posodobitve aplikacije zaradi novih funkcij in v svojo napravo vedno namestite najnovejšo izdajo aplikacije.

Naprave ne uporabljajte med vožnjo.

11. Tehnični list

Splošne informacije

	2xe ADVENTURER	2xe URBAN CAMOU
Nosilno ogrodje	magnezijeva zlitina	magnezijeva zlitina
Vzmetenje	sprednje in zadnje	sprednje in zadnje
Hitrost	L1: ≤ 6km/h L2: ≤ 15km/h L3: ≤ 20km/h L4: ≤ 25km/h (maks. hitrost)	L1: ≤ 6km/h L2: ≤ 15km/h L3: ≤ 20km/h L4: ≤ 25km/h (maks. hitrost)
Maksimalni naklon**	18 %	26 %
Zavore	Sprednja elektronska in zadnja kolutna zavora	Sprednja elektronska in zadnja kolutna zavora
Pnevmatike	10" tubeless spredaj in zadaj	10" tubeless spredaj in zadaj
Največja obremenitev	100 kg	100 kg
Voznik	Preverite veljavno zakonodajo v vaši državi	
Temperatura delovanja	-5°C / 45°C	-5°C / 45°C
Stopnja zaščite	IPX4	IPX4
Čas polnjenja	Približno 7 ur	Približno 5 ur
Doseg**	do 40 km	do 45 km

Električni sistem		
Motor	350 W brez krtačk	500W brez krtač
Zaslon	3,2" LED lučka	3,2" LED lučka
Baterija	36V 10.4Ah 374Wh	48V 9.6Ah 461Wh
Niskonapetostna zaščita	30 V	40 V
KERS	Da	Da
Luči	LED spredaj in zadaj	LED spredaj in zadaj
Funkcionalnost	Bluetooth z aplikacijo	Bluetooth z aplikacijo
Mere		
Neto teža	19 kg	19 kg
Bruto teža	22,8 kg	22,8 kg
Mere odprtega izdelka	1195 x 473 x 1168 mm	1195 x 473 x 1168 mm
Mere zaprtega izdelka	1195 x 473 x 515 mm	1195 x 473 x 515 mm
Mere paketa	1230 x 210 x 535 mm	1230 x 210 x 535 mm

** Se lahko spremeni glede na težo voznika, razmere na cesti in na temperaturo.

12. Odpravljanje težav

Napaka	Vzrok	Rešitev
Motor ne deluje	Težava z elektriko, pojavlja se koda napake	Zahtevajte tehnično pomoč
Pogonsko kolo se ne vrti	Težava z zavorama Motor je blokiran	Nastavite zavore, če se težava nadaljuje, zaprosite za tehnično pomoč Preverite pravilno zategnjenost kolesa, preverite, ali se kolo vrti brez zagona vozila. Če se težava nadaljuje, zaprosite za tehnično pomoč
Motor se med obratovanjem ugasne	Pregrevanje motorja Prikaz kode napake	Ustavite vozilo in počakajte, da se ohladi Zahtevajte tehnično pomoč
Po polnjenju se izdelek ne vklopi ali se izklopi po nekaj prevoženih kilometrih.	Poškodovana baterija	Zahtevajte tehnično pomoč
Baterija se ne polni ali se izdelek ne vklopi	Težave s povezavo Akumulator ni priključen (modeli z odstranljivim akumulatorjem) Baterija je prazna Poškodovana baterija Težave s polnilnikom	Zahtevajte tehnično pomoč Preverite, ali je priključek za napajanje povezan. Baterijo napolnite do 100% Zahtevajte tehnično pomoč Zamenjajte polnilnik

Tabela kod napak

Koda napake 2xe ADVENTURER 2xe URBAN CAMOU	Napotki	Rešitev
E01	Zaščita pred pretokom	Ugasnite vozilo, počakajte nekaj minut, preden ga ponovno zaženete
E02	Nizkonapetostna zaščita	Ponovno napolnite akumulator, če to ne odpravi težave, zahtevajte tehnično pomoč
E03	Zaščita pred prenapetostjo	Zahtevajte tehnično pomoč
E04	Nepravilno delovanje motorja	Zahtevajte tehnično pomoč
E05	Nepravilno delovanje MOS krmilnika	Zahtevajte tehnično pomoč
E06	Nepravilno delovanje MOS krmilnika	Zahtevajte tehnično pomoč
E07	Napaka signala krmilnika	Zahtevajte tehnično pomoč
E08	Zaščita pred pregrevanjem	Ugasnite vozilo, počakajte nekaj minut, preden ga znova zaženete, če to ne reši težave, zahtevajte tehnično pomoč
E09	Nepravilno delovanje pospeševalnika	Zahtevajte tehnično pomoč
E10	Nepravilno delovanje senzorja zavorne ročice	Zahtevajte tehnično pomoč
E11	Okvara na lučeh	Zahtevajte tehnično pomoč
E12	Napake pri komunikaciji zaslona	Zahtevajte tehnično pomoč
E13	Okvara gumba za vklop	Zahtevajte tehnično pomoč

13. Odgovornost in splošni garancijski pogoji

Voznik prevzame vsa tveganja, povezana z neuporabo čelade ali druge zaščitne opreme. Voznik je dolžan upoštevati veljavne lokalne predpise v zvezi z najnižjo dovoljeno starostjo za voznika, omejitvami glede vrste voznikov, ki lahko uporabljajo izdelek, uporabo te vrste izdelka pred uporabo in se prepričati, da upoštevajte veljavne lokalne predpise.

Voznik je tudi dolžan vzdrževati izdelek čist in v brezhibnem stanju učinkovitosti in vzdrževanja, skrbno izvajati varnostne preglede v okviru svoje pristojnosti, kot je opisano v prejšnjih razdelkih, ter hraniti vso dokumentacijo v zvezi z vzdrževanjem izdelka.

V primeru okvare izdelka iz razlogov, ki jih ni mogoče pripisati nepravilnemu obnašanju voznika, in če želite prebrati splošne garancijske pogoje, se obrnite na svojega prodajalca ali na servisni center na spletni strani www.jeepurbanemobility.com

Podjetje ne prevzema odgovornosti za povzročeno škodo in ni v nobenem primeru odgovorna za škodo, povzročeno na stvareh ali ljudem v primerih, ko:

- se izdelek uporablja nepravilno ali ne v skladu z navedenim v navodilih za uporabo;
- izdelek je bil po nakupu spremenjen ali onesposobljen v vseh ali nekaterih svojih sestavnih.

14. Informacije o odlaganju



Obravnava električnih ali elektronskih naprav ob koncu njihove življenjske dobe (velja v vseh državah Evropske unije in v drugih evropskih sistemih z ločenimi sistemi zbiranja)

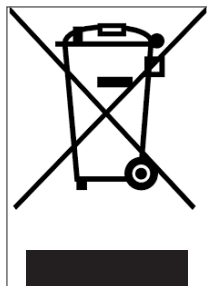

Ta simbol na izdelku ali na embalaži pomeni, da izdelka ne smemo šteti za običajen gospodinjski odpadke, temveč bi ga morali dostaviti na ustrezno zbirno mesto za recikliranje električne in elektronske opreme (OEEO).

Če zagotovite pravilno odstranjevanje tega izdelka, boste pomagali preprečiti morebitne negativne posledice za okolje in zdravje, ki bi jih sicer lahko povzročilo njegovo neustrezno odstranjevanje. Recikliranje materialov pomaga ohranjati naravne vire.

Za podrobnejše informacije o recikliranju in odstranjevanju tega izdelka se lahko obrnete na lokalno službo za odstranjevanje odpadkov ali prodajalno, kjer ste ga kupili.

V vsakem primeru ga je treba odstraniti v skladu z veljavno zakonodajo v državi nakupa.

Potrošniki zlasti OEEO ne smejo odlagati med komunalne odpadke, temveč morajo sodelovati pri ločenem zbiranju tovrstnih odpadkov na dva načina:

- Na občinskih zbirnih centrih (imenovanih tudi Eko parcele, ekološki otoki) neposredno ali prek zbirnih služb občinskih podjetij, kjer so na voljo;
- Na prodajnih mestih, ki prodajajo nove električne in elektronske naprave.

Tu lahko brezplačno izročimo zelo majhno OEEO (z najdaljšo stranico krajšo od 25 cm), večje pa v načinu 1 na 1, torej z dostavo starega izdelka ob nakupu novega z enakimi funkcijami.

Nezakonito odlaganje električne ali elektronske opreme se lahko kaznuje s sankcijami, predvidenimi z veljavno zakonodajo o varovanju okolja (italijanska zakonodaja, treba je preveriti veljavne predpise v državi uporabe/odstranjevanja sredstva).

Če OEEO vsebujejo baterije ali akumulatorje, jih je treba odstraniti in poslati na ločeno zbiranje odpadkov.

 **POZOR**

Odstranjevanje izrabljenih baterij (velja v vseh državah Evropske unije in v drugih evropskih sistemih s sistemom ločenega zbiranja)

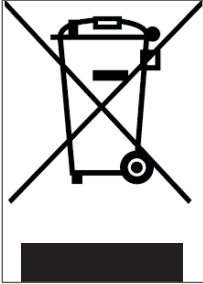

Ta simbol na izdelku ali embalaži označuje, da baterije-akumulatorja se ne sme obravnavati kot običajni gospodinjstvi odpadki. Pri nekaterih vrstah baterij se ta simbol lahko uporablja v kombinaciji s kemijskim simbolom.

Kemični simboli za živo srebro (Hg) ali svinec (Pb) se dodajo, če baterije vsebuje več kot 0,0005 % živega srebra ali 0,004 % svinca.

Če zagotovite pravilno odstranjevanje baterij-akumulatorjev, boste pomagali preprečiti morebitne negativne posledice za okolje in zdravje, ki bi jih sicer lahko povzročilo njegovo neustrezno odstranjevanje. Recikliranje materialov pomaga ohranjati naravne vire. Pri izdelkih, ki zaradi varnosti, zmogljivosti ali zaščite podatkov zahtevajo neprekinjeno povezavo z notranjo baterijo/akumulatorjem, lahko zamenjavo izvede samo kvalificirano servisno osebje.

Izdelek ob koncu življenjske dobe dostavite na zbirno mesto, primerno za odlaganje električne in elektronske opreme, kar bo zagotovilo, da bo tudi baterija v notranjosti pravilno odstranjena.

Za podrobnejše informacije o odstranjevanju izrabljene baterije-akumulatorja ali izdelka se lahko obrnete na lokalno službo za odstranjevanje odpadkov ali trgovino, kjer ste ga kupili.

V vsakem primeru ga je treba odstraniti v skladu z veljavno zakonodajo v državi nakupa.



Declaration of Conformity

M.T. Distribution S.R.L

Address: Via Bargellino 10, 40012 Calderara di Reno (BO), Italy

This declaration of conformity is issued under the sole responsibility of the Manufacturer

Product Brand: Jeep®

Product Model: 2xe ADVENTURER

Description of product: Electric Scooter

Is in conformity with the requirements of the council Directives on the approximation of the laws of the Member States relating:

2006/42/EC Machinery Directive

2014/30/EU Electromagnetic Compatibility Directive

Applicable harmonized standard(s):

Machinery Directive 2006/42/EC Annex I

EN ISO 12100:2010

EN 17128:2020

Factory name: Taizhou Siweiluo Wehicle co., Limited

Factory address: NO.509 Tengyun Road, Jiaojiang District, Taizhou City, Zhejiang, China

Date: 13/12/2021

Technical file available from EU headquarter

Declaration Place: Bologna, Italy

First name and surname: Alessandro Summa

Position: CEO

MT DISTRIBUTION S.R.L

Via Bargellino 10, 40012, Calderara di Reno (BO), Italy

Authorized person: Alessandro Summa

Position: CEO

NOTE:

This declaration of conformity is only applicable to Electric Scooter sold in countries that follow the CE marking directives.

M.T. DISTRIBUTION SRL
Via Bargellino, 10/b/c
40012 CALDERARA DI RENO (BO)
Cod. Fisc. 01723990377
Partita IVA 04



Declaration of Conformity

M.T. Distribution S.R.L

Address: Via Bargellino 10, 40012 Calderara di Reno (BO), Italy

This declaration of conformity is issued under the sole responsibility of the Manufacturer

Product Brand: Jeep®

Product Model: 2xe URBAN CAMOU

Description of product: Electric Scooter

Is in conformity with the requirements of the council Directives on the approximation of the laws of the Member States relating:

2006/42/EC Machinery Directive

2014/30/EU Electromagnetic Compatibility Directive

Applicable harmonized standard(s):

Machinery Directive 2006/42/EC Annex I

EN ISO 12100:2010

EN 17128:2020

Factory name: Taizhou Siweiluo Vehicle co., Limited

Factory address: NO.509 Tengyun Road, Jiaojiang District, Taizhou City, Zhejiang, China

Date: 13/12/2021

Technical file available from EU headquarter

Declaration Place: Bologna, Italy

First name and surname: Alessandro Summa

Position: CEO

MT DISTRIBUTION S.R.L

Via Bargellino 10, 40012, Calderara di Reno (BO), Italy

Authorized person: Alessandro Summa

Position: CEO

NOTE:

This declaration of conformity is only applicable to Electric Scooter sold in countries that follow the CE marking directives.

M.T. DISTRIBUTION SRL
Via Bargellino, 10/b/c
40012 CALDERARA DI RENO (BO)
Cod. Fisc. 01177990367
Partita IVA 04

Ovo uputstvo važi za sledeće električne trotinete:

2xe ADVENTURER

2xe URBAN CAMOU

Uputstvo za upotrebu

Prevod originalnih uputstava

Hvala vam što ste izabrali ovaj proizvod.

Za informacije, tehničku podršku, pomoć i da biste konsultovali opšte uslove garancije, kontaktirajte svog prodavca ili posetite veb lokaciju www.jeepurbanemobility.com

1. Bezbednosna uputstva
2. Sadržaj pakovanja i montaža
3. Pregled proizvoda
4. Punjenje i aktivacija baterije
5. Informacije o komandama / kontrolna ploča
6. Brzi vodič
7. Sklapanje i nošenje
8. Autonomija i performanse
9. Skladištenje, održavanje i čišćenje
10. Konfiguracija aplikacije
11. Tehnički list
12. Rešavanje problema
13. Odgovornost i opšti uslovi garancije
14. Informacije o odlaganju
15. Izjava o usklađenosti

1. Bezbednosna uputstva

VAŽNO! Pre upotrebe proizvoda pažljivo pročitajte i sledite sledeća uputstva. Sačuvajte ovo uputstvo za buduću upotrebu ili nove korisnike.

Odvojite vreme da naučite osnove prakse kako biste izbegli bilo kakve ozbiljne incidente koji se mogu dogoditi u prvih nekoliko meseci. Obratite se svom prodavcu za odgovarajuću podršku o tome kako pravilno koristiti proizvod ili za upućivanje u odgovarajuću organizaciju za obuku.

Kompanija se odriče svake direktne ili indirektno odgovornosti koja proizilazi iz zloupotrebe proizvoda, neusaglašenosti kako sa propisima o putevima tako i sa uputstvima u ovom priručniku, nesrećama i sporovima uzrokovanim nepoštovanjem propisa i nezakonitim radnjama.

Ovaj proizvod treba da se koristi u rekreativne svrhe i ne za prevoz putnika. Proizvod ne može istovremeno koristiti više osoba.

Ni na koji način ne menjajte namenu upotrebe vozila, ovaj proizvod nije pogodan za akrobacije, takmičenja, transport predmeta, vuču drugih vozila ili dodataka.

Maksimalno dozvoljeno opterećenje proizvoda je:

2xe ADVENTURER	2xe URBAN CAMOU
100 kg	100 kg

Maksimalna preporučena visina vozača je 200 cm.

Proverite lokalne propise koji su na snazi u vezi sa minimalnom starosnom dobi za vozača, ograničenja za tip vozača koji mogu da koriste proizvod, samu upotrebu ove vrste proizvoda pre nego što ga upotrebite i obavezno se pridržavajte lokalnih propisa u sila.

A-ponderisan nivo zvučnog pritiska emisije na uvo vozača je manji od 70 dB (A).

Grafički oblik bezbednosnih upozorenja

Za identifikaciju bezbednosnih poruka u ovom uputstvu, koriste se sledeći grafički simboli upozorenja. Imaju funkciju da privuku pažnju čitaoca/korisnika u cilju pravilne i bezbedne upotrebe proizvoda.



Obratiti pažnju

Ističe pravila koja se moraju poštovati kako bi se izbeglo oštećenje proizvoda i/ili sprečavanje nastanka opasnih situacija.



Preostali rizici

Ističe prisustvo opasnosti koje izazivaju preostale rizike na koje korisnik mora obratiti pažnju kako bi izbegao povrede ili materijalnu štetu.

Opšta upozorenja



Važno je imati na umu da kada ste na javnom mestu ili na putu, čak i ako se pridržavate ovog uputstva do kraja, niste imuni na povrede uzrokovane prekršajima ili neodgovarajućim radnjama preduzetim prema drugim vozilima, preprekama ili ljudima. Nepravilna upotreba proizvoda ili nepoštovanje uputstava u ovom priručniku mogu izazvati ozbiljna oštećenja.

Ovaj proizvod je vozilo. Što brže vozite, duži je put kočenja. Hitno kočenje na klizavim, blatnjavim, mokrim ili zaleđenim putevima može dovesti do okretanja točkova i gubitka ravnoteže. Moraju se održavati odgovarajuća brzina i bezbedna udaljenost od drugih vozila ili pešaka. Budite posebno oprezni kada vozite na nepoznatim putevima. Ne otvarajte postolje kada koristite proizvod, rizik od ozbiljnog ličnog oštećenja i oštećenja proizvoda.

Radi vaše bezbednosti uvek nosite: kacigu, štitičke za kolena i laktove da biste se zaštitili od padova i povreda tokom vožnje proizvoda. Prilikom pozajmljivanja proizvoda, neka vozač stavi zaštitnu opremu i objasnite mu kako se koristi vozilo. Da biste izbegli povrede, ne pozajmljujte proizvod ljudima koji ne znaju kako da ga koriste. Pre upotrebe proizvoda uvek nosite cipele.

Nadgledajte decu kako biste bili sigurni da se ne igraju sa proizvodom. Potreban je strog nadzor u slučaju da se proizvod koristi u blizini dece.

Kada vozite proizvod, pazite da ne uplašite decu i pešake. Kada prolazite iza njih, upozorite ih i usporite na minimalnu brzinu od 6km/h.

Uputstva i upozorenja o ponašanju u vožnji

Uslovi	Pravilna upotreba	Nepravilna upotreba
Vozači	Jedan	Više osoba, sa decom ili životinjama
Sigurnosna oprema	Šlem, štitnici za kolena, štitnici za laktove	Bez sigurnosne opreme
Provere pre vožnje	Pre svake upotrebe proverite kočnice i njihovu istrošenost, proverite pritisak u gumama (pogledajte preporučenu vrednost sa strane gume), istrošenost točkova, gasa i stanje napunjenosti akumulatora.	Nikada ne proveravajte proizvod pre vožnje
	Ako primetite neuobičajene zvukove ili bilo kakve anomalije, nemojte koristiti proizvod i obratite se svom prodavcu ili Službi tehničke pomoći.	Koristite proizvod u prisustvu buke i anomalija
Hodajte dok gurate proizvod	Ne ubrzavajte Gurajte dok hodate po pešačkim prelazima U pešačkim zonama ako nisu opremljene pešačkim režimom (6 km/h) U prenatrpanim područjima	Pritisnite gas Vodite vozilo na pešačkim prelazima Vodite vozilo u pešačkim zonama ako nije opremljeno pešačkim režimom (6 km/h) Vodite vozilo u prenatrpanim područjima
Dok miruje	Osoba koja koristi ovaj proizvod mora biti u mogućnosti da lako stavi obe noge na tlo držeći upravljač na pravilnoj visini	Nemogućnost održavanja proizvoda stabilnim i uravnoteženim. Sedite na proizvodu dok se kreće ili stojite

Uslovi	Pravilna upotreba	Nepravilna upotreba
Vožnja u normalnim uslovima	Nijedan predmet ne sme da visi sa upravljača	Predmeti koji vise sa upravljača izazivaju nestabilnost i mogu vam smetati prilikom manevrisanja
	Vozite sa obe ruke na upravljaču.	Vožnja sa jednom rukom ili bez ruku
	Nemojte koristiti uređaje kao što su telefoni, pametni satovi, muzički plejeri, slušalice	Upotreba uređaja kao što su telefoni, pametni satovi, muzički plejeri, slušalice
	Vozite sa obe noge na platformi udobno i bezbedno	Vožnja sa jednim ili dva stopala van platforme Zabranjeno je stavljati i koncentrisati težinu na zadnji branik.
	Vožnja sa kacigom i zaštitnom opremom	Vožnja bez kacige i zaštitne opreme
	Vozite po lako dostupnim, glatkim i kompaktnim putevima, izbegavajte oblasti sa gustim saobraćajem ili prenatrpane oblasti: npr. namenska biciklistička staza, površine sa glatkim podovima	Vožnja autoputem, putevima na velike udaljenosti Vožnja na prometnim putevima Vožnja po trotoarima Vožnja u prenaseljenim područjima Vožnja po veoma grubim putevima Vožnja u blizini: jaruga, strmina, luka, mora, jezera i reka
	Poštujte lokalne propise na snazi i saobraćajne propise	Nepoštovanje važećih propisa i saobraćajnih propisa
	Uvek gledajte napred i pazite na sve prepreke, vozila i pešake u blizini	Ne koncentrisanje na vožnju
	Promenite smer pazeći da vas vide, usporite U svakom slučaju, predvidite putanju i smanjite brzinu poštujući saobraćajna pravila i najugroženije učesnike u saobraćaju Uvek koristite pokazivače pravca ako su predviđeni na proizvodu	Iznenadna promena pravca velikom brzinom, a da niste sigurni da ste viđeni Istovremeno kočenje i skretanje u krivinama u čine vozilo nestabilnim Ne koristite pokazivače pravca
	Usporite u prisustvu pešaka Koristite pešački režim u pešačkim zonama (6 km/h) Upozorite na svoje prisustvo pomoću zvonca	Ubrzajte ili održavajte konstantnu brzinu u prisustvu pešaka Vožnja bez korišćenja pešačkog režima u pešačkim zonama (6 km/h) Ne upozoravajte na svoje prisustvo zvoncem

Uslovi	Pravilna upotreba	Nepravilna upotreba
Neravni uslovi na putu: veštačke izbočine/stepenice/gruba površina puta	Vožnja umerenom brzinom Blago savijte kolena za bolju apsorpciju udara kada prelazite preko neravne površine.	Vožnja velikom brzinom Ubrzajte preko neravnina i neravnina, spuštajte se niz stepenice, preskačite prepreke, penjite se trotoarima, vozite kruto.
Ponašanje: pri skretanju, nizbrdici, u prisustvu prepreka, obližnjih vozila i pešaka	Držite bezbednu udaljenost Prestanite da ubrzavate Kočite i usporite Vozite umerenom brzinom i bezbedno kočite Obratite pažnju na vrata i druge prepreke u visini	Ne poštujte sigurnosnu udaljenost Ubrzati Vožnja velikom brzinom, naglo kočenje Prolaz ispod visinskih prepreka
Uslovi vidljivosti	Vozite samo ako ima dovoljno svetla za bezbednu vožnju. U slučaju vožnje u nepovoljnim svetlosnim uslovima (od pola sata nakon zalaska sunca, tokom celog perioda mraka, a takođe i tokom dana, ako vremenski uslovi onemogućavaju vidljivost puta, ako prolazite kroz tunele) ne zaboravite da uključite proizvod svetli i nosite reflektujuću prsluk ili naramenice.	Vožnja u nepovoljnim svetlosnim uslovima sa ugašenim svetlima i bez upotrebe reflektujućeg prsluka ili naramenica.
Vremenski uslovi	Vožnja u optimalnim vremenskim uslovima	Vožnja u nepovoljnim uslovima: po kiši, kada pada sneg, u prisustvu leda ili blata na putu, jak vetar, u slučaju magle.
Parkirati	U posebnim zonama bez ometanja kretanja vozila i pešaka Na ravnim površinama, uz obezbeđivanje stabilnosti Isključite proizvod i uvek koristite uređaj protiv krađe	Bilo gde, ometajući kretanje vozila i pešaka Na neravnim površinama i bez obezbeđivanja stabilnosti Ostavljajući proizvod uključen, bez nadzora i bez uređaja protiv krađe

Uslovi	Pravilna upotreba	Nepravilna upotreba
Bavljenje ekstremnim sportovima/ akrobacijama	NE	DA Vožnja u blizini: jaruga, strmina, luka, mora, jezera i reka Vožnja preko lokvi Utrkivanje sa drugim vozilima
Izlaganje proizvoda jakim udarima	NE	DA bacanje na stvari ili ljudi, bacanje sa stepenica ili odozgo

Šta uraditi posle pada:

Proverite da li ručica gasa radi ispravno. Da biste to uradili, ubrzajte i usporite nekoliko puta.

Uvek proverite da li kočnice rade ispravno. Da biste to uradili, siđite sa proizvoda, gurnite proizvod napred i zakočite da biste bili sigurni da reaguje na komande.

Proverite da li su sve komponente vozila na svom mestu i dobro pričvršćene.

Proverite istrošenost i pritisak u gumama (pogledajte stranu gume za preporučenu vrednost).

Proverite istrošenost kočnica i sajli.



Kočnice se mogu zagrejati za vreme upotrebe. Ne dirajte ih posle upotrebe.

2. Sadržaj pakovanja i montaža

Sastavljeni proizvod, upravljač, treba montirati odgovarajućim zavrtnjima sadržanim u pakovanju.

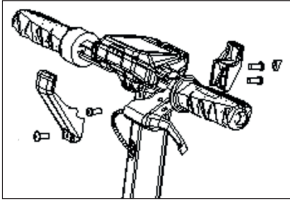
MODEL	REFERENTNA SLIKA	U PAKOVANJU	MONTIRANJE UPRAVLJAČA
2xe ADVENTURER 2xe URBAN CAMOU		punjač baterije kabl za punjenje 4 M6 vijka imbus ključevi br. 4 i 5 adapter za duvanje guma	

Koraci:

- Izvadite proizvod iz pakiranja
- Otvorite postolje i proverite stabilnost proizvoda
- Otvorite držač upravljača i učvrstite ga zatvaranjem poluge mehanizma za zaključavanje
- Povežite kabl za napajanje ekrana na glavni kabl
- Instalirajte upravljač na držač (nemojte gnječiti kablove)
- Pritegnite zavrtnje na stubu isporučeniim ključem
- Podesite mehanizam za zaključavanje stuba volana*.

MODEL	REFERENTNA SLIKA	* PODEŠAVANJE
2xe ADVENTURER		<p>Na spoljnoj strani mehanizma nalazi se zavrtnaj sa šestouglim nastavkom. Ako je držač upravljača nestabilan nakon zatvaranja, podesite vijak mehanizma tako što ćete zavrnuti ili odvrnuti samo toliko da povećate stabilnost vretena.</p>
2xe URBAN CAMOU		

! PAŽNJA

Pravilno sastavite proizvod. U slučaju da tokom montaže otkrijete bilo kakav proizvodni nedostatak, nejasne korake ili poteškoće u samoj montaži ili u podešavanjima, nemojte voziti vozilo i kontaktirajte svog prodavca ili posetite veb lokaciju www.jeepurbanemobility.com da biste dobili tehničku pomoć.

Nemojte koristiti pribor i/ili dodatne delove koje nije odobrio proizvođač.

Držite decu dalje od plastičnih delova (uključujući materijale za pakovanje) i malih delova koji mogu izazvati gušenje.

Zabranjeno je modifikovati ili transformisati proizvod ili njegove delove na bilo koji način, to može oštetiti efikasnost, strukturu i prouzrokovati štetu. Uklonite sve oštre ivice uzrokovane nepravilnom upotrebom, lomljenjem ili oštećenjem proizvoda. Ako otkrijete bilo kakav proizvodni nedostatak, ako otkrijete neobične zvukove ili bilo kakve anomalije, nemojte voziti vozilo i kontaktirajte svog prodavca ili posetite veb lokaciju www.jeepurbanemobility.com da biste dobili tehničku pomoć.

3. Pregled proizvoda

U cilju kontinuiranog tehnološkog razvoja, proizvođač zadržava pravo da modifikuje proizvod bez prethodne najave, bez automatskog ažuriranja ovog uputstva.

Za informacije i konsultacije sa revizijama ovog priručnika posetite veb lokaciju www.jeepurbanemobility.com

2xe ADVENTURER



2xe URBAN CAMOU



4. Punjenje i aktivacija baterije

Prilikom prve upotrebe, napunite proizvod do 100%. Uverite se da su proizvod, punjač i priključak za punjenje suvi.

Uputstva

Otvorite stalak

Isključite trotinet

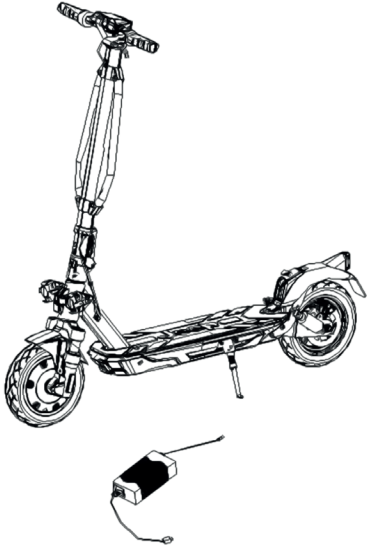
MODEL	REFERENTNA SLIKA	UPUTSTVO
2xe ADVENTURER		<ul style="list-style-type: none">- Skinite gumeni poklopac sa priključka za punjenje- Povežite punjač sa priključkom za punjenje, a zatim povežite punjač sa priključkom za punjenje.- Kada je proizvod potpuno napunjen, svetlo na punjaču se menja iz crvenog (punjenje) u zeleno (punjenje je završeno).- Posle punjenja, zatvorite gumeni poklopac sa priključka za punjenje- Isključite punjač iz utičnice
2xe URBAN CAMOU		

! PAŽNJA

Za punjenje ovog proizvoda koristite SAMO isporučeni punjač

MODEL	MODEL PUNJAČA BATERIJE	IZLAZNI NAPON	VREME PUNJENJA
2xe ADVENTURER	HVE063-4200150	42 V – 1,5 A	7 h
2xe URBAN CAMOU	HVE126-5460200	54,6 V – 2,0 A	5 h

Upotreba druge vrste punjača može oštetiti proizvod ili stvoriti druge potencijalne rizike.

Nikada ne punite proizvod bez nadzora dok se puni. Nemojte voziti proizvod dok se puni.

Posle svake upotrebe, potpuno napunite bateriju kako biste produžili njen vek trajanja. Ne punite proizvod odmah posle upotrebe. Ostavite proizvod da se ohladi sat vremena pre punjenja.

Proizvod ne treba puniti u dugim vremenskim periodima. Prekomerno punjenje skraćuje vek baterije i nosi dodatne potencijalne rizike.

Poželjno je da ne dozvolite potpuno pražnjenje vozila kako biste izbegli oštećenje akumulatora.

Oštećenja nastala zbog dugotrajne nenapunjenosti baterije nepovratna su i nisu pokrivena ograničenom garancijom. Nakon što dođe do oštećenja, baterija se ne može puniti (nekvalifikovano osoblje ne smije rastavljati bateriju jer to može dovesti do strujnog udara, kratkog spoja ili čak do velikih sigurnosnih incidenata). Ako ste odsutni na određeno vreme, na primer za praznike, a uređaj poverite trećoj strani, ostavite ga u delimično napunjenom stanju (20–50 % napunjenosti).

Redovno vizuelno proveravajte punjač i kablove punjača. Ako je kabl punjača vidno oštećen. Nemojte koristiti punjač da biste izbegli dalje oštećenje, kontaktirajte nas radi zamene.

Upozorenja o bateriji

Baterija se sastoji od litijum-jonskih ćelija i hemijskih elemenata opasnih po zdravlje i životnu sredinu. Nemojte koristiti proizvod ako emituje mirise, supstance ili se preterano zagreje. Ne bacajte proizvod ili bateriju zajedno sa kućnim otpadom. Krajnji korisnik je odgovoran za odlaganje električne i elektronske opreme i baterija u skladu sa svim važećim propisima.

Izbegavajte korišćenje istrošenih, neispravnih i/ili neoriginalnih baterija, drugih modela ili brendova.



Ne ostavljajte bateriju blizu izvora vatre ili izvora toplote. Opasnost od požara i eksplozije.

Ne otvarati ili rastavljati bateriju ili udarati, bacati, bušiti ili lepiti predmete na bateriju.

Ne dodirivati supstance koje cure iz baterije, jer sadrže opasne materije. Ne dozvoliti deci ili kućnim ljubimcima da dodiruju bateriju.

Nemojte prekomerno puniti, prazniti ili kratko spajati bateriju. Opasnost od požara i eksplozije.

Nemojte uranjati ili izlagati bateriju vodi ili drugoj tečnosti. Ne izlažite bateriju direktno sunčevoj svetlosti, preteranoj toploti ili hladnoći (na primer, ne ostavljajte proizvod ili bateriju u automobilu na direktnoj sunčevoj svetlosti na duži vremenski period), okruženju koje sadrži eksplozivne gasove ili plamen.

Ne nosite ili čuvajte bateriju zajedno sa metalnim predmetima kao što su ukosnice, ogrlice itd. Kontakt između metalnih predmeta i kontakata baterije može izazvati kratke spojeve koji dovode do fizičkih povreda ili smrti.

5. Informacije o komandama / kontrolna ploča

2xe ADVENTURER / 2xe URBAN CAMOU



Akcelerator (A): pritisnite prema dole da biste ubrzali.

Dugme za uključivanje (B): pritisnite da biste uključili/isključili proizvod.

Poluga kočnice (C): stisnite ručicu da biste kočili

Promena nivoa brzine: pritisnite dugme (B) 2 put da izaberete željeni nivo.

Svetla: 1 puta pritisnite dugme (B) da biste ih uključili/isključili.

Zvono: pritisnite dugme (D) 1 put da biste ga aktivirali

MODEL	REFERENTNA SLIKA	SIMBOLI
2xe ADVENTURER		<ol style="list-style-type: none"> 1. Nivo baterije: Nivo baterije je označen sa 7 traka. 2. Brzinomer: Prikazuje trenutnu brzinu trotineta. 3. ODO: Ukupna pređena udaljenost. 4. TRIP: Udaljenost za jedno putovanje. 5. Lampica upozorenja za svetla upaljena. 6. Nivo 1 - Na ekranu će se ECO (do 15 km/h). 7. Nivo 2 - Na ekranu će se prikazati D (do 20 km/h). 8. Nivo 3 - Na ekranu će se prikazati S+ (do 25 km/h). 9. Bluetooth indikator: uvek uključen 10. Tempomat: Održavanje brzine. Aktivira se nakon što se ista brzina održava nekoliko sekundi. Ekran će emitovati kratak zvučni signal. 11. Pešački režim – brzina 6 km/h
2xe URBAN CAMOU		

6. Brzi vodič

- Prilikom prve upotrebe, napunite proizvod do 100%.
- Proverite pritisak u gumama (pogledajte stranu gume za preporučenu vrednost). Ako proizvod nije prešao najmanje 60% navedenih kilometra ili postigao maksimalnu brzinu u prva 3 meseca korišćenja, verovatno je da su se točkovi izduvali, pa je potrebno da ih naduvate na navedeni pritisak.
- Proverite i podesite kočnice.
- Uključite ekran.
- Stavite proizvod na ravnu površinu.
- Čvrsto držite upravljač obema rukama. Jednom nogom zakoračite na oslonac za noge, a drugom se lagano pogurajte i ubrzajte.



Funkcija Zero Start: gas se uključuje kada je brzina kretanja preko 3 km/h.

Iz bezbednosnih razloga, proizvod inicijalno podešen tako da se izbegne njegovo pokretanje tokom mirovanja.

- Kada vozite proizvod, nagnite svoje telo u pravcu vožnje tokom skretanja i polako rotirajte upravljač.
- Da biste zaustavili proizvod, otpustite gas, pritisnite poluge kočnice
- Da biste sišli, najpre potpuno zaustavite proizvod. Silaženje sa proizvoda u pokretu može izazvati povredu.
- Pre svake upotrebe proverite kočnice i njihovu istrošenost, proverite pritisak u gumama (pogledajte preporučenu vrednost sa strane gume), istrošenost točkova, gasa i stanje napunjenosti akumulatora.

Podešavanje poluga kočnica

2xe ADVENTURER / 2xe URBAN CAMOU	UPUTSTVA
	<p>Po potrebi je moguće podesiti položaj ručice kočnice odvrtnjem zavrtnja (A). Kada je položaj podešen, zategnite zavrtnj (A).</p>

Podešavanje kočnica

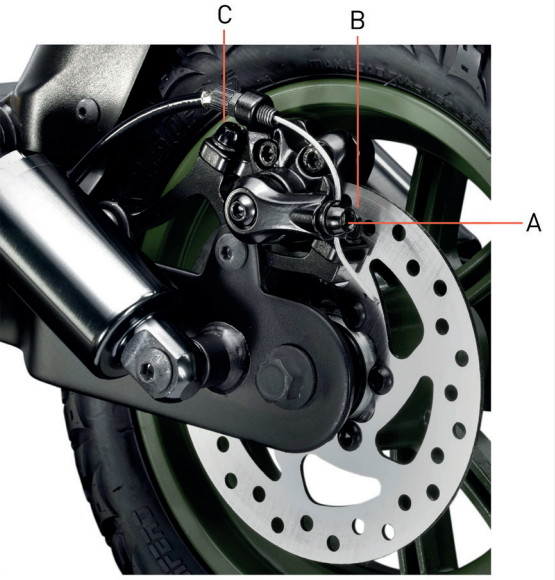
2xe ADVENTURER / 2xe URBAN CAMOU	UPUTSTVA
	<p>U slučaju da je kočnica previše zategnuta ili previše labava, koristite imbus ključ da olabavite zavrtnj (A), a zatim podesite sajlu kočnice (skratite sajlu kočnice nagore ako je previše zategnuta, ako je previše zategnuta povucite kabl kočnice nadole), a zatim ponovo pritegnite zavrtnj (A).</p> <p>Proverite pravilno poravnanje između čeljusti kočnice i diska. Koristite zavrtnje (B) i (C) da podesite položaj / poravnanje na disku ako je potrebno.</p>

7. Sklapanje i nošenje

Uverite se da je električni trotnet isključen. Držite držač upravljača rukom, povucite ručicu, preklonite držač upravljača prema osloncu za noge i zakačite.

2xe ADVENTURER / 2xe URBAN CAMOU

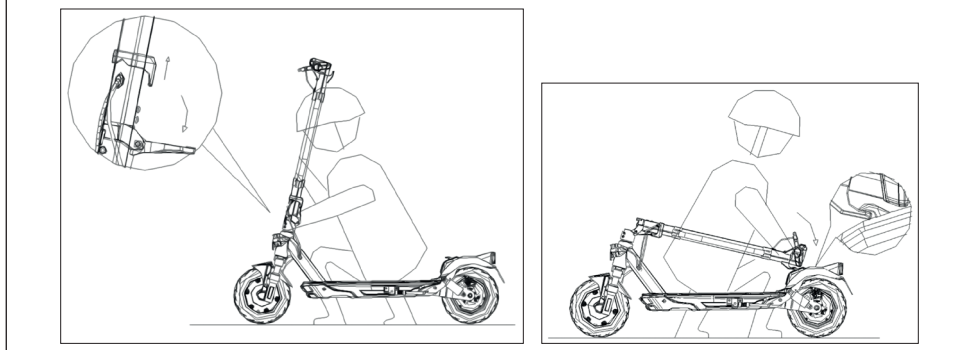

Posle sklapanja, podignite držeći držač upravljača jednom ili obema rukama.



Obavezno čvrsto držite proizvod za vreme transporta. Ako niste sigurni da li možete da držite težinu proizvoda, nemojte nastaviti transport sa podignutim proizvodom. Ako se naglo ispusti, proizvod može izazvati ozbiljne povrede i oštetiti se.

8. Autonomija i performanse

Maksimalna autonomija i performanse vozila zavise od nekoliko varijabli:

Teren: vožnja po glatkom kolovozu rezultira većom autonomijom i boljim performansama od vožnje po neravnim putevima i brdima.

Težina korisnika: što je težina veća, kraći je domet i performanse vozila.

Temperatura: vožnja trotneta u veoma hladnom ili toplom okruženju utiče na autonomiju i performanse.

Brzina i stil vožnje: glatka i konstantna brzina produžava autonomiju. Kontinuirano ubrzanje, usporavanje i manevrisanje u velikoj meri smanjuju domet. Manja brzina produžava pređenu udaljenost.

Održavanje: blagovremeno punjenje, pravilno održavanje i redovne provere pritiska u gumama povećavaju domet i obezbeđuju konstantne performanse tokom vremena.

Nivo napunjenosti baterije utiče na performanse, što je niži nivo, to će biti niže performanse brzine, posebno na brdima.

9. Skladištenje, održavanje i čišćenje



Ako na telu proizvoda postoje mrlje, obrišite ih vlažnom krpom. Ako mrlje ostanu, nanesite na njih neutralni sapun, očetkajte četkom, a zatim obrišite vlažnom krpom. Ako postoje ogrebotine na plastičnim komponentama, uklonite ih brusnim papirom ili drugim abrazivnim materijalom. Ne čistite proizvod alkoholom, benzinom, kerozinom ili drugim korozivnim i isparljivim hemijskim rastvaračima kako biste izbegli ozbiljna oštećenja. Ne perite proizvod mlazovima vode pod visokim pritiskom. Prilikom čišćenja proizvoda uverite se da je isključen, da je kabl za punjenje izvučen i da je gumena kapica zatvorena jer prodor vode može da izazove strujni udar ili druge ozbiljne probleme. Voda koja ulazi u bateriju može prouzrokovati oštećenje unutrašnjih kola i opasnost od požara ili eksplozije. Ako postoji bilo kakva sumnja da je voda možda ušla u bateriju, odmah prestanite da je koristite i vratite je u servis za tehničku pomoć ili kod vašeg prodavca na pregled.

Kada se proizvod ne koristi, čuvajte ga u zatvorenom prostoru na suvom i hladnom mestu. Nemojte ga čuvati na otvorenom ili u automobilu duže vreme. Prekomerna sunčeva svetlost, pregrevavanje i prekomerna hladnoća ubrzavaju starenje guma i skraćuju vek trajanja proizvoda i baterije. Ne izlažite ga kiši ili vodi niti ga potapajte u vodu da biste ga oprali.

Redovno proveravajte zategnutost različitih elemenata zavrtnjeva, posebno osovina točkova, sistema za preklapanje i transport, sistema upravljanja, kočionog sistema, dobrog stanja rama, viljuški i vešanja. Maticice i svi drugi samozatezni spojevi mogu izgubiti svoju efikasnost te ih je zbog toga potrebno periodično proveravati i zatezati.

Kao i sve mehaničke komponente, ovaj proizvod je takođe podložan habanju i velikom naprezanju. Različiti materijali i komponente mogu reagovati na zamor od habanja ili stresa na različite načine. Ako je vek trajanja neke komponente prekoračen, može se iznenada pokvariti, uzrokujući povredu vozača. Bilo kakav oblik pukotine, ogrebotine ili promene boje u oblastima pod velikim opterećenjem ukazuje na to da je vek trajanja komponente dostignut i da se mora zameniti.

Ne pokušavajte sami da rastavite ili popravite proizvod. Zamenu svih komponenti skutera mora da izvrši služba tehničke pomoći, da biste saznali više kontaktirajte svog prodavca ili posetite veb stranicu www.jeepurbanemobility.com

10. Konfiguracija aplikacije

Ovaj proizvod se može kombinovati sa aplikacijom Jeep e-mobility. Aplikacija vam omogućava da kontrolišete proizvod direktno sa pametnog telefona.



Otvorite aplikaciju i pratite uputstva na usluzi referentne aplikacije.



Aplikacija može zahtevati različite dozvole neophodne za korišćenje i funkcionalnost same aplikacije.

Verzija aplikacije je možda ažurirana na vašoj aplikaciji. Preporučljivo je da stalno proveravate da li postoje ažuriranja aplikacije da biste iskoristili prednosti novih funkcija i da uvek instalirate najnoviju verziju aplikacije na svoj uređaj.

Nemojte koristiti vaš uređaj tokom vožnje.

11. Tehnički list

Opšte informacije

	2xe ADVENTURER	2xe URBAN CAMOU
Šasija	legura magnezijuma	legura magnezijuma
Vešanje	napred i pozadi	napred i pozadi
Brzina	L1: ≤ 6km/h L2: ≤ 15km/h L3: ≤ 20km/h L4: ≤ 25km/h (maksimalna brzina)	L1: ≤ 6km/h L2: ≤ 15km/h L3: ≤ 20km/h L4: ≤ 25km/h (maksimalna brzina)
Maksimalni nagib**	18%	26%
Kočnice	Elektronska prednja i zadnja disk kočnica	Elektronska prednja i zadnja disk kočnica
Pneumatici	10" prednje i zadnje gume bez unutrašnjih guma	10" prednje i zadnje gume bez unutrašnjih guma
Maksimalno opterećenje	100 kg	100 kg
Vozač	Proverite važeće zakonodavstvo u vašoj zemlji	
Radna temperatura	-5 °C / 45 °C	-5 °C / 45 °C
Nivo zaštite	IPX4	IPX4
Vreme punjenja	oko 7 sati	oko 5 sati
Autonomija**	do 40 km	do 45 km

Električni sistem		
Motor	350W bez četkica	500W bez četkica
Ekran	3.2" LED	3.2" LED
Baterija	36V 10.4Ah 374Wh	48V 9.6Ah 461Wh
Zaštita od niskog napona	30V	40V
KERS	Da	Da
Svetla	Prednja i zadnja LED dioda	Prednja i zadnja LED dioda
Funkcionalnost	Bluetooth sa aplikacijom	Bluetooth sa aplikacijom
Dimenzije		
Neto težina	19 kg	19 kg
Bruto težina	22,8 kg	22,8 kg
Dimenzije otvorenog proizvoda	1195 x 473 x 1168 mm	1195 x 473 x 1168 mm
Dimenzije zatvorenog proizvoda	1195 x 473 x 515 mm	1195 x 473 x 515 mm
Dimenzije pakovanja	1230 x 210 x 535 mm	1230 x 210 x 535 mm

** Podložno varijacijama u zavisnosti od težine vozača, uslova na putu i temperature.

12. Rešavanje problema

Greška	Uzrok	Rešenje
Motor ne radi	Električni problem, prisustvo koda greške	Zatražite tehničku pomoć
Pogonski točak se ne okreće	Problem sa kočnicom Motor je blokiran	Podesite kočnice, ako problem i dalje postoji, zatražite tehničku pomoć Proverite ispravnost zatezanja točka, proverite da li se točak okreće bez pokretanja vozila. Ako problem i dalje postoji, zatražite tehničku pomoć
Motor se zaustavlja dok radi	Pregrevanje motora Prisustvo šifre greške	Zaustavite vozilo i sačekajte da se ohladi Zatražite tehničku pomoć
Posle punjenja, proizvod se ne uključuje ili se isključuje nakon nekoliko km.	Oštećena baterija	Zatražite tehničku pomoć
Baterija se ne puni ili se proizvod ne uključuje	Problemi sa povezivanjem Baterija nije povezana (modeli sa uklonjivom baterijom) Baterija je prazna Oštećena baterija Problemi sa punjačem	Zatražite tehničku pomoć Proverite da li je konektor za napajanje povezan. Napunite bateriju do 100% Zatražite tehničku pomoć Zamenite punjač

Tabela kodova grešaka

Šifra greške 2xe ADVENTURER 2xe URBAN CAMOU	Indikacije	Rešenje
E01	Zaštita od prekomerne struje	Isključite vozilo, sačekajte nekoliko minuta pre nego što ponovo pokrenete vozilo
E02	Zaštita od niskog napona	Napunite bateriju, ako ovo ne reši problem, zatražite tehničku pomoć
E03	Zaštita od prenapona	Zatražite tehničku pomoć
E04	Kvar motora	Zatražite tehničku pomoć
E05	Kvar MOS upravljačke jedinice	Zatražite tehničku pomoć
E06	Kvar MOS upravljačke jedinice	Zatražite tehničku pomoć
E07	Greška signala upravljačke jedinice	Zatražite tehničku pomoć
E08	Zaštita od pregrevanja	Isključite vozilo, sačekajte nekoliko minuta pre nego što ponovo pokrenete vozilo, ako ovo ne reši problem, zatražite tehničku pomoć
E09	Kvar akceleratora	Zatražite tehničku pomoć
E10	Kvar senzora ručice kočnice	Zatražite tehničku pomoć
E11	Neispravna svetla	Zatražite tehničku pomoć
E12	Greška u komunikaciji displeja	Zatražite tehničku pomoć
E13	Neispravnost dugmeta za uključivanje	Zatražite tehničku pomoć

13. Odgovornost i opšti uslovi garancije

Vozač preuzima sve rizike vezane za neupotrebljavanje kacige i druge zaštitne opreme. Vozač ima obavezu da poštuje lokalne propise koji su na snazi u vezi sa minimalnom starosnom dobi za vozača, ograničenja za tip vozača koji mogu da koriste proizvod, samu upotrebu ove vrste proizvoda pre nego što ga upotrebite i obavezno se pridržavajte lokalnih propisa u sila.

Vozač je takođe dužan da održava proizvod čistim i u savršenom stanju efikasnosti i održavanja, da marljivo sprovodi bezbednosne provere pod svojom odgovornošću, kako je opisano u odeljku upozorenja i preporuke, i da čuva svu dokumentaciju u vezi sa održavanjem proizvoda.

U slučaju kvara proizvoda iz razloga koji se ne mogu pripisati nepravilnom ponašanju vozača, obratite se centru za podršku na veb lokaciji www.jeepurbanemobility.com

Kompanija nije odgovorna za prouzrokovanu štetu i ni na koji način nije odgovorna za štetu nastalu na stvarima ili povrede nanesene ljudima u slučajevima:

- ako se proizvod koristi nepravilno ili nije u skladu sa uputstvima u uputstvu za upotrebu;
- proizvod je posle kupovine promenjen ili izmenjen u svim ili nekim.

14. Informacije o odlaganju



Odlaganje električnih ili elektronskih uređaja na kraju njihovog životnog veka (primenljivo u svim zemljama Evropske unije i u drugim evropskim zemljama sa sistemima odvojenog prikupljanja)

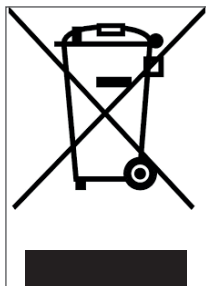

Ovaj simbol na proizvodu ili na ambalaži označava da proizvod ne treba smatrati normalnim kućnim otpadom, već ga treba odnijeti na odgovarajuće sabirno mjesto za recikliranje električne i elektronske opreme (OEEO).

Pravilnim odlaganjem ovog proizvoda pomoći ćete u sprečavanju potencijalnih negativnih posledica po životnu sredinu i zdravlje ljudi koje bi inače mogle nastati usled neodgovarajućeg odlaganja. Recikliranje materijala pomaže u očuvanju prirodnih resursa.

Za detaljnije informacije o recikliranju ovog proizvoda možete kontaktirati opštinsku kancelariju, lokalnu službu za odlaganje otpada ili prodavnicu u kojoj ste ga kupili.

U svakom slučaju, proizvod morate odložiti u skladu sa propisima koji su na snazi u zemlji kupovine.

Konkretno, potrošači ne smeju odlagati OEEO kao komunalni otpad, već ovu vrstu otpada moraju odlagati odvojeno, na dva moguća načina:

- U opštinskim sabirnim centrima (koji se nazivaju i eko parcele, ekološka ostrva), direktno ili putem usluga prikupljanja opštinskih preduzeća, gde su oni dostupni;
- Na prodajnim mestima nove električne i elektronske opreme.

Ovde se vrlo mala OEEO može ostaviti besplatno (sa najdužom stranom manjom od 25 cm), dok se veći predmeti mogu ostaviti na osnovu 1 na 1, odnosno možete ostaviti stari proizvod kada kupite novi sa istom funkcijom.

U slučaju nezakonitog odlaganja električne ili elektronske opreme, mogu se primeniti kazne predviđene važećim zakonodavstvom o zaštiti životne sredine (italijanski propisi; proverite propise koji su na snazi u zemlji upotrebe/odlaganja vozila).

Ako OEEO sadrži baterije ili akumulatore, one se moraju ukloniti i odložiti putem posebnog odvojenog sakupljanja otpada.

! PAŽNJA

Tretiranje baterija (primenljivo u svim zemljama Evropske unije i u drugim evropskim sistemima sa sistemom odvojenog prikupljanja)

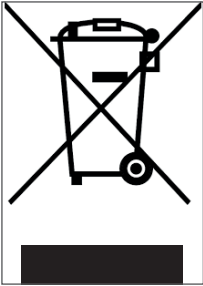

Ovaj simbol na proizvodu ili ambalaži označava da se baterija ne bi trebala smatrati normalnim kućnim otpadom. Na nekim vrstama baterija simbol se može koristiti u kombinaciji sa hemijskim simbolom.

Hemijski simboli za živu (Hg) ili olovo (Pb) dodaju se ako baterija sadrži više od 0,0005% žive ili 0,004% olova.

Pravilnim odlaganjem baterija pomoći ćete u sprečavanju potencijalnih negativnih posledica po životnu sredinu i zdravlje koje bi inače mogle biti uzrokovane neodgovarajućim rukovanjem otpadom. Recikliranje materijala pomaže u očuvanju prirodnih resursa. Tamo gde iz razloga bezbednosti, performansi ili zaštite podataka, proizvodi zahtevaju fiksnu vezu sa unutrašnjom baterijom/čelijom, to mora zameniti samo kvalifikovano osoblje.

Na kraju svog životnog veka isporučite proizvod na sabirno mesto pogodno za odlaganje električne i elektronske opreme, što će osigurati da se i unutrašnja baterija pravilno odlaže.

Za detaljnije informacije o recikliranju istrošene baterije ili proizvoda možete kontaktirati lokalnu službu za odlaganje otpada ili prodavnicu u kojoj ste ga kupili.

U svakom slučaju, proizvod morate odložiti u skladu sa propisima koji su na snazi u zemlji kupovine.



Declaration of Conformity

M.T. Distribution S.R.L

Address: Via Bargellino 10, 40012 Calderara di Reno (BO), Italy

This declaration of conformity is issued under the sole responsibility of the Manufacturer

Product Brand: Jeep®

Product Model: 2xe ADVENTURER

Description of product: Electric Scooter

Is in conformity with the requirements of the council Directives on the approximation of the laws of the Member States relating:

2006/42/EC Machinery Directive

2014/30/EU Electromagnetic Compatibility Directive

Applicable harmonized standard(s):

Machinery Directive 2006/42/EC Annex I

EN ISO 12100:2010

EN 17128:2020

Factory name: Taizhou Siweiluo Vehicle co., Limited

Factory address: NO.509 Tengyun Road, Jiaojiang District, Taizhou City, Zhejiang, China

Date: 13/12/2021

Technical file available from EU headquarter

Declaration Place: Bologna, Italy

First name and surname: Alessandro Summa

Position: CEO

MT DISTRIBUTION S.R.L

Via Bargellino 10, 40012, Calderara di Reno (BO), Italy

Authorized person: Alessandro Summa

Position: CEO

NOTE:

This declaration of conformity is only applicable to Electric Scooter sold in countries that follow the CE marking directives.

M.T. DISTRIBUTION SRL
Via Bargellino, 10/b/c
40012 CALDERARA DI RENO (BO)
Cod. Fisc. 01729940377
Partita IVA 04



Declaration of Conformity

M.T. Distribution S.R.L

Address: Via Bargellino 10, 40012 Calderara di Reno (BO), Italy

This declaration of conformity is issued under the sole responsibility of the Manufacturer

Product Brand: Jeep®

Product Model: 2xe URBAN CAMOU

Description of product: Electric Scooter

Is in conformity with the requirements of the council Directives on the approximation of the laws of the Member States relating:

2006/42/EC Machinery Directive

2014/30/EU Electromagnetic Compatibility Directive

Applicable harmonized standard(s):

Machinery Directive 2006/42/EC Annex I

EN ISO 12100:2010

EN 17128:2020

Factory name: Taizhou Siweiluo Wehicle co., Limited

Factory address: NO.509 Tengyun Road, Jiaojiang District, Taizhou City, Zhejiang, China

Date: 13/12/2021

Technical file available from EU headquarter

Declaration Place: Bologna, Italy

First name and surname: Alessandro Summa

Position: CEO

MT DISTRIBUTION S.R.L

Via Bargellino 10, 40012, Calderara di Reno (BO), Italy

Authorized person: Alessandro Summa

Position: CEO

NOTE:

This declaration of conformity is only applicable to Electric Scooter sold in countries that follow the CE marking directives.

M.T. DISTRIBUTION SRL
Via Bargellino, 10 b/c
40012 CALDERARA DI RENO (BO)
Cod. Fisc. 01720980408 T.T.
Partita IVA 04720980408

Deze handleiding is geldig voor de volgende elektrische steps:

2xe ADVENTURER

2xe URBAN CAMOU

Handleiding

Vertaling van de originele instructies

Bedankt voor het kiezen van dit product.
Neem voor informatie, technische ondersteuning, bijstand en voor de raadpleging van de algemene garantievoorwaarden contact op met uw dealer, of bezoek de website www.jeepurbanemobility.com

1. Veiligheidsinstructies
2. Inhoud van de verpakking en montage
3. Overzicht product
4. De accu opladen en activeren
5. Informatie over de bedieningselementen / Bedieningspaneel
6. Snelstartgids
7. Opvouwen en vervoeren
8. Actiebereik en prestaties
9. Opslag, onderhoud en reiniging
10. Configuratie app
11. Technisch gegevensblad
12. Problemen oplossen
13. Aansprakelijkheid en algemene garantievoorwaarden
14. Informatie over de verwijdering
15. Conformiteitsverklaring

1. Veiligheidsinstructies

BELANGRIJK! Lees de volgende instructies aandachtig door alvorens het product te gebruiken. Bewaar deze handleiding voor toekomstige raadpleging of voor nieuwe gebruikers.

Neem de tijd om de basisprincipes van het gebruik te leren, om tijdens de eerste maanden van gebruik mogelijk ernstige ongevallen te voorkomen. Neem contact op met uw dealer voor ondersteuning inzake de correcte gebruikswijze van het product of om verwezen te worden naar een geschikte opleidingsorganisatie.

De fabrikant wijst alle directe of indirecte aansprakelijkheid af voor een oneigenlijk gebruik van het product, de niet-naleving van de verkeersregels of de aanwijzingen van deze handleiding, ongevallen en geschillen veroorzaakt door de niet-naleving van de regelgeving en door illegale activiteiten.

Dit product is bestemd voor recreatieve doeleinden en mag niet gebruikt worden voor het vervoeren van passagiers. Het mag niet gebruikt worden door meer dan één persoon tegelijkertijd.

Wijzig op geen enkele wijze de gebruiksbepemming van het voertuig; dit product is niet geschikt voor het uitvoeren van stunts, wedstrijden, vervoer van voorwerpen, slepen van andere voertuigen of aanhangers.

De maximale toegestane belasting van het product is:

2xe ADVENTURER	2xe URBAN CAMOU
100 kg	100 kg

De aanbevolen maximale lengte van de bestuurder bedraagt 200 cm.

Controleer voorafgaand aan het gebruik de plaatselijke regelgeving inzake de minimaal toelaatbare leeftijd van de gebruiker, de beperkingen inzake het type bestuurder die het product kunnen gebruiken en het gebruik zelf van dit type product en zorg ervoor dat de plaatselijke regelgeving wordt nageleefd.

Het A-gewogen geluidsrukniveau ter hoogte van het oor van de bestuurder is lager dan 70 dB(A).

Grafische vorm van de veiligheidswaarschuwingen

Voor de identificatie van de veiligheidsberichten in deze handleiding worden de volgende grafische waarschuwingssymbolen gebruikt. Deze symbolen vragen de aandacht van de lezer / gebruiker voor een correct en veilig gebruik van het product.



Let op

Benadrukt de regels die in acht moeten worden genomen om beschadiging van het product en/of het ontstaan van gevaarlijke situaties te voorkomen.



Restrisico's

Benadrukt de aanwezigheid van gevaren die restrisico's veroorzaken waarop de gebruiker moet letten om persoonlijk letsel of materiële schade te voorkomen.

Algemene waarschuwingen



Het is belangrijk dat u er zich van bewust bent, wanneer u zich op een openbare plaats of weg bevindt, en ook wanneer u de aanwijzingen van deze handleiding strikt naleeft, dat u niet immuun bent voor letsel veroorzaakt door overtredingen of ongepaste acties jegens andere voertuigen, obstakels of personen. Misbruik van het product of de niet-naleving van de aanwijzingen van deze handleiding kunnen ernstige schade veroorzaken.

Dit product is een voertuig. Hoe sneller u rijdt, hoe langer de remweg. Een noodstop op gladde, modderige, natte of ijzige wegen kan de wielen doen slippen en het evenwicht doen verliezen. Houd een geschikte snelheid aan en een veilige afstand tot andere voertuigen of voetgangers. Let met name op wanneer u op onbekende wegen rijdt. Vermijd om de standaard tijdens het gebruik van het product te openen: ernstig risico op persoonlijk letsel en beschadiging van het product.

Draag, omwille van uw veiligheid, altijd: een helm, kniebeschermers en elleboogbeschermers om uzelf te beschermen tegen vallen en letsel tijdens het rijden met het product. Als u het product uitleent, laat de bestuurder dan de veiligheidsuitrusting dragen en leg hem het gebruik van het voertuig uit. Om letsel te voorkomen, mag het product niet worden uitgeleend aan personen die niet op de hoogte zijn van de gebruikswijze. Draag altijd schoenen voordat u het product gebruikt.

Houd toezicht op kinderen om ervoor te zorgen dat ze niet met het product spelen. Strikt toezicht is vereist als het product in de nabijheid van kinderen wordt gebruikt.

Let tijdens het rijden met het product op om kinderen en voetgangers niet te laten schrikken. Wanneer u achter voetgangers/kinderen rijdt, waarschuw ze dan en rem af naar de minimale snelheid van 6 km/uur.

Aanwijzingen en waarschuwingen inzake het rijgedrag

Omstandigheden	Correct gebruik	Onjuist gebruik
Bestuurders	Een	Meerdere personen, met kinderen of dieren
Veiligheids- uitrusting	Helm, kniebeschermers, elleboogbeschermers	Geen uitrusting
Controle voordat u gaat rijden	Controleer voorafgaand aan het gebruik de remmen en hun eventuele slijtage, controleer de bandenspanning (zie de zijkant van de band voor de aanbevolen waarde), controleer de slijtage van de banden, de gasbediening en het laadniveau van de accu.	Het product nooit voorafgaand aan het gebruik controleren
	Als er ongebruikelijke geluiden of storingen worden waargenomen, gebruik het product dan niet en neem contact op met uw dealer of met de Technische Servicedienst.	Het product gebruiken in aanwezigheid van geluiden storingen
Het product duwen terwijl u loopt	Geen gas geven	Draai de gasbediening
	Duwen tijdens het lopen over zebrapaden	Met het voertuig over zebrapaden rijden
	In voetgangersgebieden indien niet uitgerust met de voetgangersmodus (6 km/uur)	Met het voertuig rijden in voetgangersgebieden, indien niet uitgerust met de voetgangersmodus (6 km/uur)
	In drukke gebieden	Met het voertuig rijden in drukke gebieden
Stilstaand	De bestuurder van dit product moet in staat zijn om gemakkelijk beide voeten op de grond te plaatsen terwijl hij het stuur op een correcte hoogte vasthoudt	Niet in staat zijn het product stilstaand en in evenwicht te houden. Op het rijdende of stilstaande product gaan zitten

Omstandigheden	Correct gebruik	Onjuist gebruik
Rijden onder normale omstandigheden	Geen voorwerpen hangend aan het stuur	Voorwerpen die aan het stuur worden opgehangen veroorzaken instabiliteit en kunnen tijdens het rijden en sturen hinder veroorzaken
	Rijden met beide handen op het stuur. Maak geen gebruik van apparatuur zoals telefoons, smartwatches, muzikspelers, oordoppen/koptelefoons	Rijden met één hand of zonder handen Apparatuur zoals telefoons, smartwatches, muzikspelers, oordoppen/koptelefoons gebruiken
	Rijden met beide voeten comfortabel en veilig op de voetplaat	Rijden met één of twee voeten niet op de voetplaat Het is verboden om het gewicht op het achterspatbord te plaatsen en te concentreren.
	Rijden met helm en beschermingsuitrusting	Rijden zonder helm en beschermingsuitrusting
	Rijden op gemakkelijk toegankelijke wegen, glad en compact, vermijd gebieden met veel verkeer of drukke gebieden: bijv. specifieke fietspaden, oppervlakken met glad wegdek	Rijden op snelwegen, langeafstandswegen Rijden op drukke wegen Rijden op trottoirs Rijden in drukke gebieden Rijden op zeer oneffen wegen Rijden in de nabijheid van: ravijnen, bermen, havens, zee, meren en rivieren
	Neem de plaatselijk geldende regelgeving en de verkeersregels in acht	Niet-naleving van de geldende regelgeving en de verkeersregels
	Kijk altijd vooruit en let op voor alle nabij aanwezige obstakels, voertuigen en voetgangers	Zich laten afleiden tijdens het rijden
	Zorg er bij het veranderen van richting voor dat u gezien wordt en verminder de snelheid In elk geval moet u op het traject anticiperen en de snelheid verminderen, met respect voor de verkeersregels en de meest kwetsbaren Gebruik altijd de richtingaanwijzers, indien deze op het product aanwezig zijn	Plotseling van richting veranderen, bij hoge snelheid en zonder zich ervan verzekerd te hebben dat u gezien wordt Gelijktijdig remmen en door bochten sturen maakt het voertuig instabiel De richtingaanwijzers niet gebruiken
	Rem af in aanwezigheid van voetgangers Gebruik de voetgangersmodus in voetgangersgebieden (6 km/uur) Waarschuw voor uw aanwezigheid met gebruik van de bel	Gas geven of de snelheid constant houden in aanwezigheid van voetgangers Zonder gebruik van de voetgangersmodus (6 km/uur) rijden in voetgangersgebieden Niet met de bel waarschuwen voor uw aanwezigheid

Omstandigheden	Correct gebruik	Onjuist gebruik
Oneffen wegomstandigheden: verkeersdrempels/trappen/oneffen wegdek	<p>Rijd met matige snelheid</p> <p>Buig de knieën enigszins voor een beterde schokabsorptie bij het rijden over oneffenheden.</p>	<p>Rijden met hoge snelheid</p> <p>Gas geven op hobbels en verkeersdrempels, trappen afdalen, over obstakels springen, trottoirs opklimmen, stijf rijden.</p>
Gedrag: in bochten, afdalingen, nabij aanwezige obstakels, voertuigen en voetgangers	<p>Handhaaf een veilige afstand</p> <p>Stop met gas geven</p> <p>Rem en verminder de snelheid</p> <p>Rijd met matige snelheid en rem op veilige wijze</p> <p>Let op voor portieren en andere op hoogte aanwezige obstakels</p>	<p>De veilige afstand niet in acht nemen</p> <p>Gas geven</p> <p>Rijden bij hoge snelheid, plotseling remmen</p> <p>Onder obstakels op hoogte doorrijden</p>
Zichtomstandigheden	<p>Rijd alleen als er voldoende licht is om veilig te kunnen rijden. In geval van rijden bij ongunstige lichtomstandigheden (vanaf een half uur na zonsondergang, gedurende de gehele duistere periode en ook overdag wanneer de weersomstandigheden het zicht op de weg belemmeren, tijdens het rijden in tunnels), moet de verlichting van het product worden ingeschakeld en moet u gebruik maken van een reflecterend vest of reflecterende bretels.</p>	<p>Rijden bij ongunstige lichtomstandigheden met uitgeschakelde verlichting en zonder gebruik van een reflecterend vest of reflecterende bretels.</p>
Weersomstandigheden	<p>Rijden bij optimale weersomstandigheden</p>	<p>Rijden bij ongunstige weersomstandigheden:</p> <p>in de regen, sneeuw, in aanwezigheid van ijs of modder op de weg, harde wind, in geval van mist.</p>
Parkeren	<p>In speciale gebieden, zonder hinder voor het verkeer van voertuigen en voetgangers</p> <p>Op vlakke oppervlakken, na controle van de stabiliteit</p> <p>Schakel het product uit en gebruik altijd een anti-diefstalsysteem</p>	<p>Overall, met hinder voor het verkeer van voertuigen en voetgangers</p> <p>Op oneffen oppervlakken, zonder de stabiliteit gecontroleerd te hebben</p> <p>Het product ingeschakeld laten, onbeheerd en zonder een anti-diefstalsysteem</p>

Omstandigheden	Correct gebruik	Onjuist gebruik
Extreme sporten/ acrobatiek beoefenen	NEE	JA Rijden in de nabijheid van: ravijnen, bermen, havens, zee, meren en rivieren Rijden door plassen Racen met andere voertuigen
Het product onderwerpen aan sterke schokken	NEE	JA dingen of personen overgooien, vanaf trappen of vanaf hoogte springen

Wat te doen na een val:

Controleer of de gasbediening correct functioneert. Hiervoor moet meerdere keren gas worden gegeven en gas terug worden genomen.

Controleer altijd of de remmen correct functioneren. Hiervoor moet van het voertuig worden afgestapt, het product vooruit worden geduwd, om vervolgens te remmen en te controleren of er op de bediening wordt gereageerd.

Controleer of alle onderdelen van het voertuig zich op hun plaats bevinden en veilig bevestigd zijn.

Controleer de slijtage en de spanning van de banden (zie de zijkant van de band voor de aanbevolen waarde).

Controleer de slijtage van remmen en kabels.



De remmen kunnen tijdens het gebruik heet worden. Raak ze niet aan na gebruik.

2. Inhoud van de verpakking en montage

Gemonteerd product, het stuur moet geïnstalleerd worden met de in de verpakking bijgeleverde schroeven.

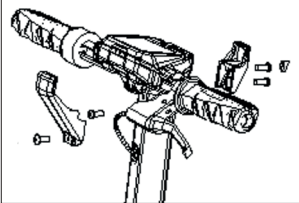
MODEL	AFBEELDING TER REFERENTIE	IN DE VERPAKKING	MONTAGE STUUR
2xe ADVENTURER 2xe URBAN CAMOU		acculader laadkabel 4 M6- schroeven inbussleutel 4 en 5 adapter voor het oppompen van banden	

Stappen:

- Haal het product uit de verpakking
- Open de standaard en controleer de stabiliteit van het product
- Open de stuurpen en zet deze vast door de hendel van het sluitingsmechanisme te sluiten
- Sluit de voedingskabel van het display aan op de hoofdbedrading
- Installeer het stuur op de stuurpen (knijp de kabels niet af)
- Draai de schroeven van de stuurpen vast met de meegeleverde sleutel
- Stel het sluitingsmechanisme van de stuurstang* af.

MODEL	AFBEELDING TER REFERENTIE	* AFSTELLING
2xe ADVENTURER 2xe URBAN CAMOU		<p>Er zit een inbusschroef aan de buitenkant van het mechanisme. Als de stuurpen na het sluiten onstabiel wordt, stelt u de schroef van het mechanisme bij door hem zo nodig strakker of losser te draaien om de stabiliteit van de stuurpen te vergroten.</p>

! OPGELET

Monteer het product op correcte wijze. In geval er tijdens de montage fabricagefouten worden vastgesteld, er sprake is van onduidelijke stappen of van moeilijkheden bij de montage of de afstelling, ga dan niet met het voertuig rijden en neem contact op met uw dealer, of ga voor technische bijstand naar de website www.jeepurbanemobility.com.

Gebruik geen accessoires en/of aanvullende onderdelen die niet door de fabrikant zijn goedgekeurd.

Houd kinderen uit de buurt van plastic delen (inclusief verpakkingsmateriaal) en kleine onderdelen die een verstikkingsgevaar vormen.

Het is verboden om het product en zijn onderdelen op enige wijze te wijzigen of om te bouwen: dit kan de efficiëntie en de structuur aantasten en schade veroorzaken. Verwijder eventuele scherpe randen die veroorzaakt worden door een oneigenlijk gebruik, breuk of beschadiging van het product. Als er eventuele fabricagefouten, abnormale geluiden of storingen worden vastgesteld, ga dan niet met het voertuig rijden en neem contact op met uw dealer, of ga voor technische bijstand naar de website www.jeepurbanemobility.com.

3. Overzicht product

Met het oog op de voortdurende technologische ontwikkeling behoudt de fabrikant zich het recht voor om het product zonder voorafgaande kennisgeving bij te werken, zonder dat deze handleiding automatisch wordt bijgewerkt.

Ga voor informatie en de herzieningen van deze handleiding naar de website www.jeepurbanemobility.com

2xe ADVENTURER



2xe URBAN CAMOU



4. De accu opladen en activeren

Voorafgaand aan het eerste gebruik moet de accu naar 100% worden opgeladen. Zorg ervoor dat het product, de acculader en de oplaadaansluiting droog zijn.

Aanwijzingen

Open de standaard
Schakel de step uit

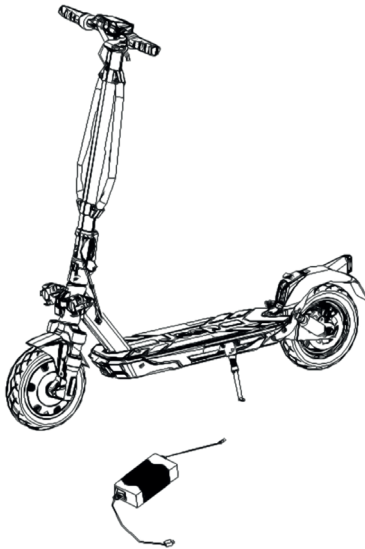
MODEL	AFBEELDING TER REFERENTIE	INSTRUCTIES
2xe ADVENTURER		<ul style="list-style-type: none">- Verwijder de rubberen afdekking van de oplaadaansluiting- Sluit de acculader aan op de oplaadpoort en vervolgens op het stopcontact.- Wanneer het product volledig is opgeladen, gaat het lampje van de acculader over van rood (opladen bezig) naar groen (opladen voltooid).- Sluit na het opladen de rubberen afdekking van de oplaadaansluiting- Trek de stekker van de acculader uit het stopcontact
2xe URBAN CAMOU		



OPGELET

Gebruik **UITSLUITEND** de meegeleverde acculader om dit product op te laden

MODEL	MODEL ACCULADER	UITGANGSSPANNING	OPLAADTIJD
2xe ADVENTURER	HVE063-4200150	42V – 1.5A	7 uur
2xe URBAN CAMOU	HVE126-5460200	54,6V – 2.0A	5 uur

Het gebruik van een ander type acculader kan het product beschadigen of eventuele andere risico's veroorzaken.

Laad het product nooit op zonder toezicht. Rijd nooit met het product tijdens het opladen.

Laad de accu na elk gebruik volledig op om de levensduur ervan te verlengen. Laad het product niet onmiddellijk na gebruik op. Laat het product een uur afkoelen voordat u het oplaadt.

Het product mag niet gedurende lange perioden worden opgeladen. Overladen vermindert de levensduur van de accu en veroorzaakt eventuele andere risico's.

Aangeraden wordt om ervoor te zorgen dat het product niet volledig wordt ontladen, om beschadiging van de accu te voorkomen.

Schade veroorzaakt door de step lange tijd niet op te laden is onomkeerbaar en wordt niet gedekt door de beperkte garantie. Als er eenmaal schade is ontstaan, kan de accu niet meer opgeladen worden (het is verboden om de accu te laten demonteren door niet-gekwalificeerd personeel: dit zou elektrische schokken, kortsluitingen of zelfs ongevallen van aanzienlijke omvang tot gevolg kunnen hebben). Als uzelf gedurende een bepaalde periode afwezig bent, bijvoorbeeld voor een vakantie, en u het product toevertrouwd aan derden, laat het product dan gedeeltelijk opgeladen (laadniveau van ongeveer 20-50%), maar niet volledig opgeladen.

Verricht regelmatig een visuele controle van de acculader en de kabels van de acculader. Als de kabel van de acculader zichtbaar beschadigd is. Gebruik de acculader niet om verdere schade te voorkomen; gelieve voor de vervanging contact met ons op te nemen.

Waarschuwingen inzake de accu

De accu bestaat uit lithiumioncellen en chemische elementen die gevaarlijk zijn voor de gezondheid en het milieu. Gebruik het product niet als er geuren, stoffen of overmatige warmte wordt afgegeven. Gooi het product of de accu niet weg met het huisvuil. De eindgebruiker is er verantwoordelijk voor dat de elektrische en elektronische apparatuur en de accu's in overeenstemming met alle geldende normen wordt verwijderd.

Vermijd om gebruikte, defecte en/of niet-originele accu's van andere modellen of merken te gebruiken.



Laat de accu niet in de buurt van vuur of warmtebronnen. Risico op brand en explosie.

De accu mag niet geopend of gedemonteerd worden en vermijd ertegen te stoten, hem te laten vallen, te doorboren of er voorwerpen op te bevestigen.

Eventueel door de accu afgegeven stoffen mogen niet worden aangeraakt omdat ze gevaarlijk zijn. Voorkom dat kinderen of dieren de accu aanraken.

Laat de accu niet overladen en vermijd kortsluitingen. Risico op brand en explosie.

De accu mag niet in water worden ondergedompeld of aan water, regen of andere vloeistoffen worden blootgesteld. Stel de accu niet bloot aan direct zonlicht, overmatige hitte of kou (laat het product of de accu, bijvoorbeeld, niet achter in een auto die langdurig wordt blootgesteld aan direct zonlicht), aan omgevingen met explosieve gassen of vuur.

Vervoer en bewaar de accu niet samen met metalen voorwerpen zoals haarspelden, halskettingen, enz. Het contact tussen metalen voorwerpen en de accu kan kortsluitingen veroorzaken en dientengevolge persoonlijk letsel of de dood.

5. Informatie over de bedieningselementen / Bedieningspaneel

2xe ADVENTURER / 2xe URBAN CAMOU



Gasbediening (A): druk omlaag om te versnellen.

Aan/uit-knop (B): indrukken om het product aan/uit te zetten.

Remhendel (C): knijp de hendel in om te remmen

Snelheidsniveau wijzigen: druk 2 keer op de knop (B) om het gewenste niveau te selecteren.

Lichten: druk 1 keer op de knop (B) om aan/uit te zetten.

Bel: druk 1 keer op knop (D) om te activeren

MODEL	AFBEELDING TER REFERENTIE	SYMBOLEN
2xe ADVENTURER		<ol style="list-style-type: none"> 1. Laadniveau accu: het laadniveau van de accu wordt aangegeven door 7 balkjes. 2. Snelheidsmeter: toont de huidige snelheid van de step. 3. ODO: Totale afgelegde afstand. 4. TRIP: Afstand van de enkele rit. 5. Indicatielampje voor de koplampen. 6. Niveau 1 - Het display toont ECO (max 15 km/uur). 7. Niveau 2 - Het display toont D (max 20 km/uur). 8. Niveau 3 - Het display toont S+ (max 25 km/uur). 9. Bluetooth-indicatielampje: altijd ingeschakeld 10. Cruisecontrol: Handhaving van de snelheid. Wordt geactiveerd nadat dezelfde snelheid voor enkele seconden worden aangehouden. Het display laat een korte piepton horen. 11. Voetgangersmodus – snelheid 6 km/uur
2xe URBAN CAMOU		

6. Snelstartgids

- Laad het product voor het eerste gebruik 100% op.
- Controleer de bandenspanning (zie de zijkant van de band voor de aanbevolen waarde). In het geval het product er niet in slaagt om ten minste 60% van het opgegeven aantal kilometers te bereiken of gedurende de eerste 3 maanden van gebruik niet de maximale snelheid bereikt, is het waarschijnlijk dat de banden gedeeltelijk zijn leeggelopen: herstel de bandenspanning naar de aanbevolen waarde.
- Controleer de remmen en, indien nodig, stel ze af.
- Schakel de display in.
- Plaats het product op een vlakke ondergrond.
- Houd het stuur stevig met beide handen vast. Stap met één voet op de voetplaat en gebruik de andere voet om uzelf een zacht duwtje te geven en geef gas.



Functie Zero Start: de gasbediening wordt geactiveerd wanneer de rijsnelheid de 3 km/uur overschrijdt.

Om veiligheidsredenen is het product aanvankelijk ingesteld om start vanuit de stilstand te voorkomen.

- Tijdens het rijden moet het lichaam bij het maken van bochten in de rijrichting worden gekanteld en moet het stuur langzaam gedraaid worden.
- Laat, om het product te stoppen, de gasbediening los en knijp de remhendels
- Voordat u afstapt, moet het product eerst volledig tot stilstand komen. Van de rijdende step afstappen kan letsel veroorzaken.
- Controleer voorafgaand aan het gebruik de remmen en hun eventuele slijtage, controleer de bandenspanning (zie de zijkant van de band voor de aanbevolen waarde), controleer de slijtage van de banden, de gasbediening en het laadniveau van de accu.

Afstelling remhendels

2xe ADVENTURER / 2xe URBAN CAMOU	AANWIJZINGEN
	<p>De positie van de remhendel kan indien nodig worden aangepast door de schroef (A) los te draaien. Zodra de positie is aangepast, de schroef (A) vastdraaien.</p>

Afstelling van de remmen

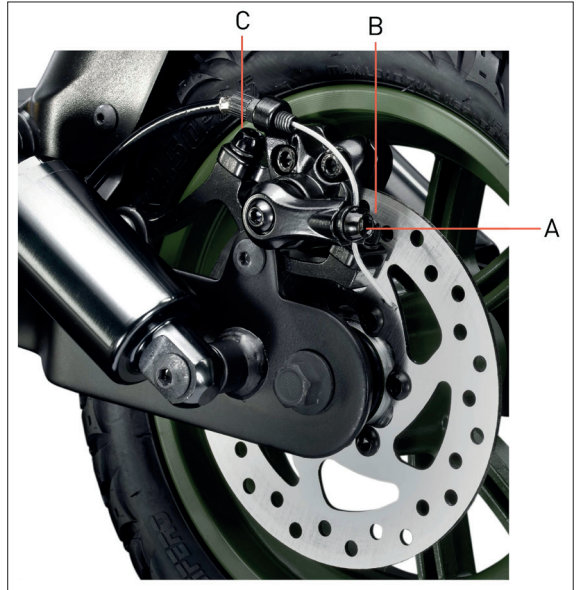
2xe ADVENTURER / 2xe URBAN CAMOU	AANWIJZINGEN
	<p>Gebruik, in geval de rem te strak of te ontspannen is, de inbusleutel om de schroef (A) los te draaien; pas vervolgens de remkabel aan (kort de remkabel naar boven in indien te strak, of trek de remkabel omlaag indien te ontspannen); scherp tenslotte de schroef (A) weer aan.</p> <p>Controleer de correcte uitlijning tussen de remklauw en de schijfrem. Gebruik de schroeven (B) en (C) om de positie/uitlijning op de schijf aan te passen indien nodig.</p>

7. Opvouwen en vervoeren

Zorg ervoor dat de elektrische step is uitgeschakeld. Houd de stuurpen met uw hand vast, trek aan de hendel, klap de stuurpen naar de voetplaat en klik vast.

2xe ADVENTURER / 2xe URBAN CAMOU

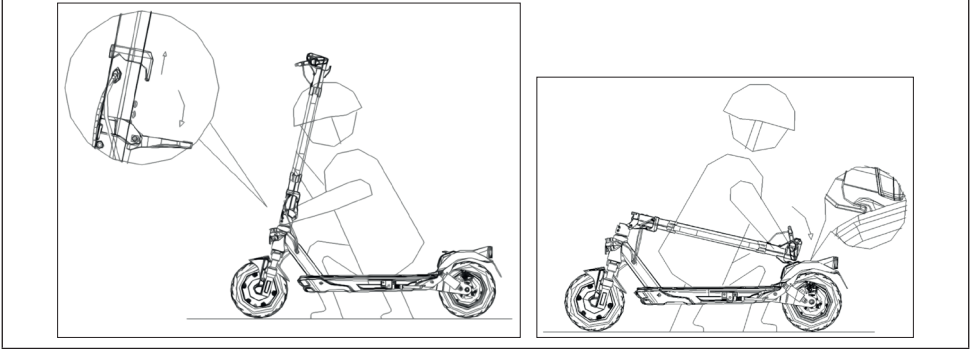

Na het inklappen tilt u de stuurpen op terwijl u deze met één of beide handen vasthoudt.

! OPGELET

Zorg ervoor dat u het product tijdens het vervoer stevig vasthoudt. Als u er niet zeker van bent dat u het gewicht van het product kunt dragen, ga dan niet verder met het vervoer met geheven product. Het plotseling vallende product kan ernstig letsel veroorzaken, naast de beschadiging van het product zelf.

8. Actiebereik en prestaties

Het maximale actiebereik en de prestaties van het voertuig zijn afhankelijk van verschillende variabelen:

Ondergrond: bij rijden op gladde wegdekken zijn een groter actiebereik en hogere prestaties mogelijk dan bij rijden op oneffen en hellende wegen.

Gewicht van de gebruiker: hoe zwaarder de gebruiker, hoe korter het actiebereik en hoe lager de prestaties van het voertuig.

Temperatuur: met de step rijden in een zeer koude of warme omgeving zal van invloed zijn op het actiebereik en de prestaties.

Snelheid en rijstijl: soepel en constant rijden zorgt voor een groter actiebereik. Voortdurend gas geven, afremmen en sturen zullen het actiebereik aanzienlijk verminderen. Het laagste snelheidsniveau zal het actiebereik vergroten.

Onderhoud: tijdig opladen, correct onderhoud en de regelmatige controle van de bandenspanning zullen het actiebereik vergroten en garanderen constante prestaties.

Het laadniveau van de accu is van invloed op de prestaties: hoe lager het laadniveau, hoe lager de prestaties voor wat betreft de snelheid, vooral in geval van heuvels.

9. Opslag, onderhoud en reiniging



Vlekken op het chassis van het product kunnen verwijderd worden met een vochtige doek. Breng op hardnekkige vlekken milde zeep aan, gebruik een borsteltje en reinig vervolgens met een vochtige doek. Krassen op de plastic onderdelen kunnen verwijderd worden met schuurpapier of een ander schurend materiaal. Gebruik voor de reiniging van het product geen alcohol, benzine, kerosine of andere corrosieve en vluchtige chemische oplosmiddelen om ernstige beschadiging te voorkomen. Was het product niet met de hogedrukreiniger. Voordat het product wordt gereinigd, moet het worden uitgeschakeld, de laadkabel worden losgekoppeld en de rubberen dop gesloten worden omdat het binnendringen van water zou kunnen leiden tot elektrische schokken of andere ernstige problemen. Het binnendringen van water in de accu kan leiden tot beschadiging van de interne circuits, brand- en explosiegevaar. Als u twijfelt of er water in de accu is binnengedrongen, staak dan onmiddellijk het gebruik van de accu en laat hem controleren door de technische servicedienst of de dealer.

Als het product niet wordt gebruikt, bewaar het dan op een droger en koele plaats binnen. Vermijd om het product langdurig buiten of in de auto te bewaren. Sterk zonlicht, te hoge en te lage temperaturen versnellen de veroudering van de handen en beïnvloeden de levensduur van zowel het product als de accu. Stel de step niet bloot aan regen of water, dompel hem niet onder in water en vermijd hem met water te wassen.

Controleer regelmatig de aanscherping van de verschillende vastgeschroefde elementen, in het bijzonder de assen van de wielen, het opbouw-/vervoersysteem, het stuursysteem, het remsysteem; controleer ook de goede conditie van het chassis, de vorken en de vering. De moeren en alle andere zelfspannende bevestigingselementen kunnen hun efficiëntie verliezen en moeten derhalve regelmatig gecontroleerd en aangescherpt worden.

Zoals geldt voor alle mechanische componenten, is ook dit product onderhevig aan slijtage en zware belasting. Verschillende materialen en componenten kunnen op verschillende wijze reageren op slijtage en stressvermoeidheid. Als de nuttige levensduur van een onderdeel eventueel wordt overschreden, zou het plotseling kunnen breken en letsel voor de bestuurder kunnen veroorzaken. Alle vormen van barsten, krassen of verkleuringen op plekken die veel belast worden, geven aan dat de levensduur van het onderdeel is bereikt en dat het derhalve vervangen moet worden.

Probeer niet het product zelf te demonteren of te repareren. De vervanging van alle onderdelen van de step moet worden uitgevoerd door de technische servicedienst; neem voor meer informatie contact op met uw dealer of ga naar de website www.jeeurbanemobility.com

10. Configuratie app

Dit product kan gekoppeld worden met de app Jeep e-mobility. Met de app kunt u het product rechtstreeks vanaf uw smartphone bedienen.

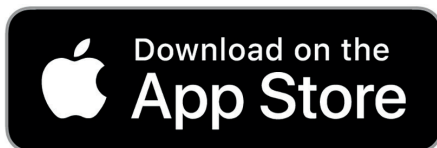

Open de app en volg de instructies.



De app kan verschillende machtigingen vereisen om de app te gebruiken en te bedienen.

De versie van de app kan zijn bijgewerkt door uw app-service. Wij raden u aan om voortdurend de app-updates te controleren op nieuwe functies en altijd de nieuwste app-release op uw apparaat te installeren.

Gebruik uw toestel niet tijdens het rijden.

11. Technisch gegevensblad

Algemene informatie

	2xe ADVENTURER	2xe URBAN CAMOU
Chassis	magnesiumlegering	magnesiumlegering
Vering	voor en achter	voor en achter
Snelheid	L1: ≤ 6km/uur L2: ≤ 15km/uur L3: ≤ 20km/uur L4: ≤ 25km/uur (max snelheid)	L1: ≤ 6km/uur L2: ≤ 15km/uur L3: ≤ 20km/uur L4: ≤ 25km/uur (max snelheid)
Maximale helling**	18%	26%
Remmen	Elektronische rem voor en schijfrem achter	Elektronische rem voor en schijfrem achter
Banden	10" tubeless voor en achter	10" tubeless voor en achter
Maximale belasting	100 kg	100 kg
Bestuurder	Controleer de regelgeving van kracht in uw land	
Bedrijfstemperatuur	-5°C / 45°C	-5°C / 45°C
Beschermingsniveau	IPX4	IPX4
Oplaadtijd	ongeveer 7 uur	ongeveer 5 uur
Actiebereik**	tot 40km	tot 45km

Elektrisch systeem		
Motor	350W borstelloos	500W borstelloos
Display	3.2" led	3.2" led
Accu	36V 10.4Ah 374Wh	48V 9.6Ah 461Wh
Laagspanningsbeveiliging	30V	40V
KERS	Ja	Ja
Lampen	LED voor en achter	LED voor en achter
Functies	Bluetooth met app	Bluetooth met app
Maten		
Nettogewicht	19 kg	19 kg
Brutogewicht	22,8 kg	22,8 kg
Afmetingen geopend product	1195 x 473 x 1168 mm	1195 x 473 x 1168 mm
Afmetingen gesloten product	1195 x 473 x 515 mm	1195 x 473 x 515 mm
Afmetingen verpakking	1230 x 210 x 535 mm	1230 x 210 x 535 mm

** Onderhevig aan variaties afhankelijk van het gewicht van de bestuurder, de wegomstandigheden en de temperatuur.

12. Problemen oplossen

Fout	Oorzaak	Oplossing
De motor functioneert niet	Elektrisch probleem, aanwezigheid foutcode	Vraag om technische hulp
Het aandrijfwiel draait niet	Problemen van de remmen	Stel de remmen af, als het probleem aanhoudt, vraag dan om technische hulp
	De motor is geblokkeerd	Controleer de correcte aanscherping van het wiel, controleer, zonder het voertuig in te schakelen, of het wiel draait. Als het probleem aanhoudt, vraag dan om technische hulp
De motor wordt tijdens de werking uitgeschakeld	Oververhitting van de motor	Stop het voertuig en wacht tot de motor is afgekoeld
	Aanwezigheid van een foutcode	Vraag om technische hulp
Na het opladen gaat het product niet aan of schakelt het na een paar kilometer uit.	De accu is beschadigd	Vraag om technische hulp
De accu laadt niet op of het product kan niet ingeschakeld worden	Probleem van de aansluiting	Vraag om technische hulp
	De accu is niet aangesloten (modellen met verwijderbare accu)	Controleer of de voedingsconnector is aangesloten.
	De accu is leeg	Laad de accu naar 100% op
	De accu is beschadigd	Vraag om technische hulp
	Problemen van de acculader	Vervang de acculader

Tabel foutcodes

Foutcode 2xe ADVENTURER 2xe URBAN CAMOU	Aanwijzingen	Oplossing
E01	Overstroombeveiliging	Schakel het voertuig uit, wacht enkele minuten alvorens het opnieuw te starten
E02	Laagspanningsbeveiliging	Laad de accu op, als dit het probleem niet oplost, vraag dan om technische hulp
E03	Overspanningsbeveiliging	Vraag om technische hulp
E04	Motorstoring	Vraag om technische hulp
E05	Storing van MOS van de regelmodule	Vraag om technische hulp
E06	Storing van MOS van de regelmodule	Vraag om technische hulp
E07	Foutsignaal regelmodule	Vraag om technische hulp
E08	Oververhittingsbeveiliging	Schakel het voertuig uit, wacht enkele minuten alvorens het opnieuw te starten; wordt het probleem niet verholpen, vraag dan om technische bijstand
E09	Storing van de gasbediening	Vraag om technische hulp
E10	Storing in de sensor van de remhendel	Vraag om technische hulp
E11	Storing verlichting	Vraag om technische hulp
E12	Communicatiefout display	Vraag om technische hulp
E13	Storing startknop	Vraag om technische hulp

13. Aansprakelijkheid en algemene garantievoorzwaarden

De bestuurder draagt de verantwoordelijke voor alle risico's die verband houden met het gebruik van een helm en andere beschermingsmiddelen. De bestuurder moet, voorafgaand aan het gebruik van dit product, verplicht de plaatselijk geldende normen in acht nemen voor wat betreft de minimaal toelaatbare leeftijd van de bestuurder, de beperkingen inzake het type bestuurder dat het product mag gebruiken, het gebruik van dit type product, en moet ervoor zorgen dat de plaatselijk geldende voorschriften in acht wordt genomen.

De bestuurder heeft ook de plicht om het product schoon en perfect efficiënt te handhaven en het te onderhouden, om de binnen zijn bevoegdheden vallende veiligheidscontroles stipt te verrichten, zoals beschreven in de voorgaande paragrafen, en moet alle documentatie met betrekking tot het onderhoud van het product bewaren.

In geval het product storingen vertoont die niet te wijten zijn aan een onjuist gedrag van de bestuurder en in geval u de algemene garantievoorzwaarden wenst te raadplegen, gelieve contact op te nemen met uw dealer of te zoeken naar het servicecentrum op de website www.jeepurbanemobility.com

De fabrikant is niet aansprakelijk voor veroorzaakte schade en voor schade veroorzaakt aan voorwerpen en personen, met name als:

- het product op oneigenlijke wijze wordt gebruikt of niet in overeenstemming met de inhoud van de handleiding;
- het product na de aankoop wordt gewijzigd of er wordt geknoeid met alle of enkele van de onderdelen.

14. Informatie over de verwijdering

 **OPGELET**

Verwerking van afgedankte elektrische en elektronische apparaten (van toepassing in alle landen van de Europese Unie en in andere Europese systemen voor gescheiden inzameling)

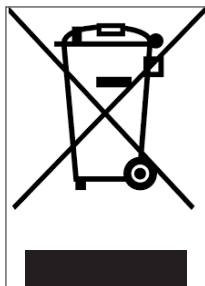

Dit symbool op het product of op de verpakking geeft aan dat het product niet als normaal huishoudelijk afval moet worden beschouwd, maar moet worden ingeleverd bij het specifieke inzamelpunt voor de recycling van afgedankte elektrische en elektronische apparatuur (AEEA).

Door het product op de juiste manier af te voeren, helpt u mogelijke negatieve gevolgen voor het milieu en de gezondheid door een onjuiste afvalverwerking te voorkomen. De recycling van de materialen draagt bij aan het behoud van de natuurlijke hulpbronnen.

Neem voor meer informatie over de recycling en verwijdering van dit product contact op met de plaatselijke afvalverwerkingsdienst of het verkooppunt waar u het heeft aangeschaft.

In ieder geval moet het product verwijderd worden volgens de regelgeving van kracht in het land van aankoop.

De consument mag de AEEA niet als gemeentelijk afval afvoeren, maar moet dit soort afval op gescheiden manier laten verwerken door middel van twee manieren van inzameling:

- Bij de Gemeentelijke inzamelpunten, rechtstreeks of via de gemeentelijke inzameldienst, indien beschikbaar;
- Bij de verkooppunten in geval van de aanschaf van nieuwe elektrische en elektronische apparatuur.

Hier kunt u de AEEA van kleine afmetingen (de langste zijde korter dan 25 cm) gratis inleveren. Grotere producten kunnen een-tegen-een worden geleverd: het afgedankte product wordt ingeleverd bij aanschaf van een nieuw product met dezelfde functie.

In geval van een illegale verwijdering van elektrische of elektronische apparatuur kunnen de sancties van de geldende regelgeving inzake milieubescherming worden toegepast (controleer de toepasselijke regelgeving van het land van gebruik/verwijdering van het voertuig).

Als AEEA batterijen of accu's bevat, moeten deze worden verwijderd en apart worden ingezameld.



OPGELET

Verwerking van lege batterijen/accu's (van toepassing in alle landen van de Europese Unie en in andere Europese systemen voor gescheiden inzameling)

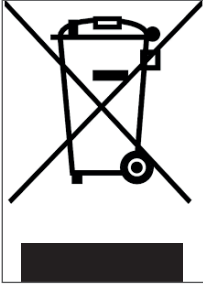

Dit symbool op het product of op de verpakking geeft aan dat de accu niet beschouwd mag worden als normaal huishoudelijk afval. Op enkele soorten accu's kan dit symbool in combinatie met een chemisch symbool gebruikt worden.

De chemische symbolen voor kwik (Hg) of lood (Pb) worden toegevoegd als de accu meer dan 0,0005% kwik of 0,004% lood bevat.

Door de batterijen/accu's op de juiste manier af te voeren, helpt u mogelijke negatieve gevolgen voor het milieu en de gezondheid door een onjuiste afvalverwerking te voorkomen. De recycling van de materialen draagt bij aan het behoud van de natuurlijke hulpbronnen. Bij producten die vanwege de veiligheid, prestaties of gegevensbescherming een vaste verbinding met een interne batterij/accu vereisen, mag de accu of batterij alleen worden vervangen door gekwalificeerd servicepersoneel.

Lever het afgedankte product in bij inzamelpunten voor de verwerking van elektrische en elektronische apparatuur. Hierdoor wordt ook de interne batterij/accu op de juiste manier verwerkt.

Neem voor meer informatie over de verwijdering van de afgewerkte accu/batterij of het product contact op met de plaatselijke afvalverwerkingsdienst of met het verkooppunt waar u het product heeft aangeschaft.

In ieder geval moet het product verwijderd worden volgens de regelgeving van kracht in het land van aankoop.

15. Conformiteitsverklaring



Declaration of Conformity

M.T. Distribution S.R.L

Address: Via Bargellino 10, 40012 Calderara di Reno (BO), Italy

This declaration of conformity is issued under the sole responsibility of the Manufacturer

Product Brand: Jeep®

Product Model: 2xe ADVENTURER

Description of product: Electric Scooter

Is in conformity with the requirements of the council Directives on the approximation of the laws of the Member States relating:

2006/42/EC Machinery Directive

2014/30/EU Electromagnetic Compatibility Directive

Applicable harmonized standard(s):

Machinery Directive 2006/42/EC Annex I

EN ISO 12100:2010

EN 17128:2020

Factory name: Taizhou Siweiluo Wehicle co., Limited

Factory address: NO.509 Tengyun Road, Jiaojiang District, Taizhou City, Zhejiang, China

Date: 13/12/2021

Technical file available from EU headquarter

Declaration Place: Bologna, Italy

First name and surname: Alessandro Summa

Position: CEO

MT DISTRIBUTION S.R.L

Via Bargellino 10, 40012, Calderara di Reno (BO), Italy

Authorized person: Alessandro Summa

Position: CEO

NOTE:

This declaration of conformity is only applicable to Electric Scooter sold in countries that follow the CE marking directives.

M.T. DISTRIBUTION SRL
Via Bargellino, 10/b/c
40012 CALDERARA DI RENO (BO)
Cod. Fisc. 01729940377
Partita IVA 04





Declaration of Conformity

M.T. Distribution S.R.L

Address: Via Bargellino 10, 40012 Calderara di Reno (BO), Italy

This declaration of conformity is issued under the sole responsibility of the Manufacturer

Product Brand: Jeep®

Product Model: 2xe URBAN CAMOU

Description of product: Electric Scooter

Is in conformity with the requirements of the council Directives on the approximation of the laws of the Member States relating:

2006/42/EC Machinery Directive

2014/30/EU Electromagnetic Compatibility Directive

Applicable harmonized standard(s):

Machinery Directive 2006/42/EC Annex I

EN ISO 12100:2010

EN 17128:2020

Factory name: Taizhou Siweiluo Vehicle co., Limited

Factory address: NO.509 Tengyun Road, Jiaojiang District, Taizhou City, Zhejiang, China

Date: 13/12/2021

Technical file available from EU headquarter

Declaration Place: Bologna, Italy

First name and surname: Alessandro Summa

Position: CEO

MT DISTRIBUTION S.R.L

Via Bargellino 10, 40012, Calderara di Reno (BO), Italy

Authorized person: Alessandro Summa

Position: CEO

NOTE:

This declaration of conformity is only applicable to Electric Scooter sold in countries that follow the CE marking directives.

M.T. DISTRIBUTION SRL
Via Bargellino, 10/b/c
40012 CALDERARA DI RENO (BO)
Cod. Fisc. 01177990367
Partita IVA 04

هذا الدليل صالح لأنواع السكوترات الكهربائية التالية:

2xe ADVENTURER

2xe URBAN CAMOU

دليل الاستخدام

ترجمة التعليمات الأصلية

نشكركم على اختياركم هذا المنتج.

بشأن المعلومات والدعم الفني والمساعدة ومن أجل الإطلاع على شروط الضمان العامة، اتصل بالموزع في منطقتك أو تفضل بزيارة الموقع www.jeepurbanemobility.com

1. تعليمات السلامة
2. محتوى العبوة والتجميع
3. نظرة عامة على المنتج
4. الشحن وتنشيط البطارية
5. معلومات عن أدوات التحكم / لوحة التحكم
6. دليل سريع
7. الثني والنقل
8. مدة البطارية ومعدلات الأداء
9. الحفظ والصيانة والنظافة
10. تهيئة التطبيق
11. الوثيقة الفنية
12. حل المشكلات
13. المسؤولية وشروط الضمان العامة
14. معلومات بشأن التخلص
15. إقرار المطابقة

1. تعليمات السلامة

هام! اقرأ بعناية التعليمات التالية واتبعها قبل استخدام المنتج. احفظ هذا الدليل للرجوع إليه في المستقبل أو لتسليمه للمستخدمين الجدد.

خذ الوقت الكافي لتعلم قواعد الممارسة من أجل تفادي أي حادث خطير والذي يمكن أن يحدث في الأشهر الأولى. اتصل بالموزع في منطقتك لتلقي الدعم المناسب بشأن طرق الاستخدام الصحيحة للمنتج أو لتوجيهك إلى مؤسسة تدريب مناسبة.

نُعي الشركة نفسها من أية مسؤولية مباشرة أو غير مباشرة ناتجة عن الاستخدام السيئ للمنتج وعن عدم الامتثال بما يتعلق بكل من لوائح الطرق والتعليمات الواردة في هذا الدليل والناتجة عن الحوادث والنزاعات الناشئة عن عدم الالتزام باللوائح وعن الإجراءات غير القانونية.

يجب استخدام هذا المنتج للأغراض الترفيهية ويجب عدم استخدامه لنقل الركاب. لا يجوز استخدامه من قبل أكثر من شخص واحد في نفس الوقت.

لا تقم بأي طريقة من الطرق بتغيير الغرض من استخدام المركبة، هذا المنتج غير مناسب للقيام بالأكروبات أو المنافسات أو نقل الأشياء أو جر مركبات أو ملحقات أخرى.

تبلغ الحمولة القصوى المسموح بها للمنتج:

2xe URBAN CAMOU	2xe ADVENTURER
100 كجم	100 كجم

لبلغ أقصى ارتفاع مقترح للقائد 200 سم.

اطلع على اللوائح المحلية السارية بشأن الحد الأدنى للسمن المسموح به للقائد والقيود المتعلقة بنوع القائدين الذين يجوز لهم استخدام المنتج وبشأن استخدام هذا النوع من المنتجات قبل استخدامه وتأكد من اتباع اللوائح المحلية السارية.

مستوى الضغط الصوتي المنبعث الموزون A على أذن القائد أقل من 70 ديسيبل (A).

شكل بياني لتحذيرات السلامة

من أجل تحديد رسائل السلامة في هذا الدليل، سيتم استخدام رموز الإشارة التصويرية التالية. إنها تقوم بوظيفة جذب انتباه القارئ/المستخدم من أجل تحقيق الاستخدام الصحيح والأمن للمنتج.



تنبيه

توحيّ الانتباه

يوضح القواعد المطلوب الالتزام بها لتجنب إتلاف المنتج و/أو منع حدوث مواقف خطيرة.



خطر

المخاطر المتبقية

يوضح وجود أخطار والتي تسبب مخاطر متبقية والتي يجب على المستخدم أن يولي الانتباه لها لتفادي الإصابات أو الأضرار المادية.



من المهم أن تضع في اعتبارك أنه عند تواجدك في مكان عام أو على الطريق، حتى إذا اتبعت هذا الدليل بحذافيره، فإنك لست محصناً ضد الإصابات الناتجة عن الانتهاكات أو الإجراءات غير المناسبة المتخذة تجاه مركبات أخرى أو عوائق أو أشخاص. يمكن أن يتسبب الاستخدام السيئ للمنتج أو عدم الالتزام بالتعليمات الواردة في هذا الدليل في حدوث أضرار جسيمة.

هذا المنتج عبارة عن مركبة، كلما زادت سرعة قيادتها، كلما طالت المسافة اللازمة للفرملة. يمكن أن تؤدي الفرملة الطارئة على الطرق الزلقة أو الموحلة أو المبللة أو المغطاة بالثلوج إلى انزلاق العجلات وفقدان التوازن. من الضروري الحفاظ على سرعات مناسبة ومسافة آمنة من المركبات الأخرى أو المشاة. يجب إيلاء المزيد من الانتباه عند القيادة على الطرق غير المعروفة. لا تفتح الحامل أثناء استخدام المنتج، يمكن أن ينشأ خطر حدوث أضرار شخصية جسيمة أو تلفيات شديدة بالمنتج.

من أجل سلامتك، ارتد دائماً الخوذة وواقيات الركبة وواقيات المرفق لحماية نفسك من حالات السقوط المحتملة ومن الإصابات أثناء قيادة المنتج. عند إعاره المنتج، اطلب من القائد ارتداء معدات السلامة وشرح له كيفية استخدام المركبة. من أجل تفادي الإصابات، لا تُعبر المنتج إلى أشخاص يجهلون كيفية استخدامه. ارتد دائماً الحذاء قبل استخدام المنتج.

راقب الأطفال من أجل التأكد من عدم لعبهم بالمنتج. من الضروري التمتع باليقظة الصارمة في حالة استخدام المنتج بالقرب من الأطفال.

عند قيادة المنتج، يجب إيلاء انتباه إلى عدم إفزع الأطفال والمشاة. عند المرور من خلفهم، أبلغهم وأبطئ السرعة مع استخدام السرعة الصغرى البالغة 6 كم/ساعة.

تعليمات وتحذيرات بشأن السلوك أثناء القيادة

الشروط	استخدام مناسب	استخدام غير مناسب
القائدون	واحد	عدة أشخاص، مع أطفال أو حيوانات
معدات السلامة	الخوذة، واثق الراكبة، واثق المرفق	لا توجد معدات
الفحص قبل القيادة	قبل كل استخدام، افحص الفرامل وتأكد من عدم تأكلها، افحص ضغط الإطارات (انظر إلى جانب الإطار للتعرف على القيمة الموصى بها)، تأكد من عدم تآكل العجلات، افحص المُسرِّع وحالة شحن البطارية. إذا لاحظت ضوء غير معتادة أو أي خلل، لا تستخدم المنتج واتصل بالموزع في منطقتك أو خدمة الدعم الفني.	عدم فحص المنتج مطلقاً قبل القيادة استخدام المنتج مع وجود ضوء وأوجه خلل
	عدم الإسراع	الضغط على المُسرِّع
	الدفع أثناء السير على خطوط عبور المشاة	قيادة العربة على خطوط عبور المشاة
السير مع دفع المنتج	في مناطق المشاة إن كانت غير مزودة بخطوط عبور المشاة (6 كم/ساعة) في المناطق شديدة الازدحام	قيادة المركبة في مناطق المشاة إن كانت غير مزودة بخطوط عبور المشاة (6 كم/ساعة) قيادة العربة في المناطق شديدة الازدحام
في وضع الوقوف	يجب أن يتمكن الشخص الذي يقود هذا المنتج بإسناد كلتا قدميه على الأرض بسهولة مع الإمساك بالمقود على ارتفاعٍ صحيح	عدم القدرة على الحفاظ على المنتج ثابتاً ومتوازناً. الجلوس على المنتج أثناء السير أو في وضع الوقوف

الشروط	استخدام مناسب	استخدام غير مناسب
	لا تعلق أي شيء في المقود	تسبب الأشياء المعلقة بالمقود عدم الاستقرار ويمكن أن تسبب إعاقة أثناء المناورة
	قم بالقيادة بكلتا يديك على المقود. لا تستخدم أجهزة مثل الهواتف والساعات الذكية ومشغلات الموسيقى وساعات الرأس	القيادة بيدٍ واحد فقط أو بدون اليدين استخدام أجهزة مثل الهواتف والساعات الذكية ومشغلات الموسيقى وساعات الرأس
	القيادة بكلتا القدمين على المنصة بطريقة مريحة وأمنة	القيادة بقدم واحدة أو بالقدمين خارج المنصة يُحظر وضع وتركيز الوزن على حاجز الطين الخلفي.
	القيادة بالخوذة ومعدات الحماية	القيادة بدون الخوذة ومعدات الحماية
القيادة في الظروف الطبيعية	القيادة على طرق يسهل الوصول إليها وناعمة ومكتنزة، تجنب المناطق ذات المرور الكثيف أو المناطق شديدة الازدحام: على سبيل المثال، المضمار المخصص للدراجات، الأسطح ذات الأرضية الناعمة	القيادة على الطرق السريعة والطرق ذات المسافات الطويلة القيادة على الطرق شديدة الازدحام القيادة على الأرصفة القيادة في المناطق شديدة الازدحام القيادة على الطرق الوعرة جداً القيادة بالقرب من: الوديان والجروف والموائج والبحر والبحيرات والأنهار عدم الالتزام باللوائح السارية وقانون الطرق
	انظر دائماً إلى الأمام وانتبه إلى جميع العقبات والمركبات والمشاة القريبين	الشروط أثناء القيادة
	غيّر الاتجاه بعد التأكد من أن الغير قد شاهدك وأبطئ سرعتك في جميع الحالات، اطلع مقدماً إلى المسار وخفف سرعتك مع الالتزام بقانون الطريق واحترام الأكثر ضعفاً استخدم دائماً إشارات الاتجاه إن توفرت على المنتج	تغيير الاتجاه فجأة أثناء السير بسرعة عالية دون التأكد من أن الغير قد شاهدك الكبح والانعطاف في نفس الوقت يجعل المركبة غير مستقرة عدم استخدام إشارات الاتجاه
	الإبطاء في وجود المشاة	أسرع أو حافظ على السرعة ثابتة في وجود المشاة
	استخدام خطوط عبور المشاة في مناطق المشاة (6 كم/ساعة) أبلغ عن تواجدك باستخدام الجرس	القيادة بدون استخدام خطوط عبور المشاة في مناطق المشاة (6 كم/ساعة) عدم الإبلاغ عن تواجدك باستخدام الجرس

الشروط	استخدام مناسب	استخدام غير مناسب
ظروف الطريق غير المنتظمة: مطبات صناعية/درج/سطح الطريق وعر	القيادة بسرعة معتدلة اثن ركبتيك قليلاً لامتناص أفضل للخدمات عند عبور سطح غير منتظم.	القيادة بسرعة عالية الإسراع فوق المطبات والحفر، النزول على الدرج، القفز فوق العوائق، الصعود على الأرصفة، القيادة بصلاصة.
السلوك: في المنعطف، في المنحدر، في وجود عوائق ومركبات ومشاة قريبين	حافظ على مسافة آمنة توقف عن الإسراع قم بالكبح والتباطؤ القيادة على سرعة معتدلة والفرملة بطريقة آمنة إيلاء الانتباه للأبواب والعقبات الأخرى الموجودة على ارتفاع	عدم الالتزام بالمسافة الآمنة الإسراع القيادة بسرعة عالية، الكبح المفاجئ المرور تحت العقبات المرتفعة
ظروف الرؤية	قم بالقيادة فقط في حالة وجود ضوء كافٍ للقيادة بطريقة آمنة. في حالة القيادة في ظروف الإضاءة غير المواتية (من نصف ساعة بعد غروب الشمس، طوال فترة الظلام وأيضاً أثناء النهار، إذا كانت الظروف الجوية تمنع رؤية الطريق أو إذا كنت تمر داخل أنفاق) نذكرك بتشغيل المصابيح الموجودة على المنتج وارتداء سترة أو حمالات عاكسة.	القيادة في ظروف الإضاءة غير المواتية والمصابيح مطفأة مع عدم استخدام سترة أو حمالات عاكسة.
ظروف الطقس	القيادة في ظروف الطقس المثالية	القيادة في ظروف معاكسة: تحت المطر، عند تساقط الثلوج، في وجود الجليد أو الطين على الطريق، أثناء هبوب رياح قوية، في حالة الضباب.
الرّكن	في المناطق المخصصة دون إعاقة حركة المركبات والمشاة على الأسطح الملساء، مع التأكد من الاستقرار أطفئ المنتج واستخدم دائماً جهازاً مضاداً للسرقة	في أي مكان، مع إعاقة حركة المركبات والمشاة على أسطح وعرة وبدون التأكد من الاستقرار ترك المنتج قيد التشغيل، دون مراقبة وبدون جهاز مضاد للسرقة

الشروط	استخدام مناسب	استخدام غير مناسب
ممارسة الرياضات الخطرة/الأكروبات	لا	نعم القيادة بالقرب من: الوديان والجروف والموائ والبحر والبحيرات والأنهار القيادة فوق البرك التسابق مع المركبات الأخرى
تعريض المنتج لصدمات قوية	لا	نعم الارتقاء فوق الأشياء أو الأشخاص، الارتقاء من على الدراج أو من الأعلى

ماذا تفعل بعد السقوط:

تأكد من أن ذراع المُسرِّع يعمل بشكلٍ صحيح. للقيام بذلك، قم بالإسراع والإبطاء لأكثر من مرة.
تأكد دائمًا من أن الفرامل تعمل بشكلٍ صحيح. للقيام بذلك، انزل عن المنتج، ادفع المنتج للأمام وقم بالفرملة من أجل التأكد من أنه يستجيب للأوامر.
تأكد من أن جميع مكونات المركبة في مكانها ومثبتة بطريقة آمنة.
افحص تآكل وضغط الإطارات (انظر إلى جانب الإطار للتعرف على القيمة الموصى بها).
تحقق من عدم تآكل الفرامل والكابلات.



قد تصبح الفرامل ساخنة أثناء الاستخدام. لا تلمسها بعد الاستخدام.

2. محتوى العبوة والتجميع

المنتج مُجمَّع، سيتم تركيب المقود بواسطة المسامير المخصصة لها الواردة في العبوة.

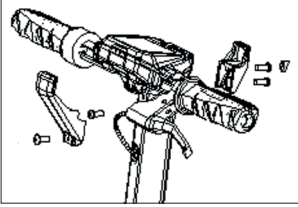
الموديل	الصورة المرجعية	في العبوة	تركيب المقود
2xe ADVENTURER		شاحن البطارية كابل الشحن 4 مسامير M6 مفتاح ألن 4 و 5 وصلة تهيئة لنفخ الإطارات	
2xe URBAN CAMOU			

الخطوات:

- أخرج المنتج من العبوة
- افتح الحامل وتأكد من استقرار المنتج
- افتح ذراع التوجيه الخاص بالمقود وثبته عن طريق غلق رافعة آلية الغلق
- قم بتوصيل كابل الطاقة الخاص بالشاشة بنظام الكابلات الرئيسي
- قم بتركيب المقود على ذراع التوجيه (لا تسحق الكابلات)
- أحكم ربط المسامير على ذراع التوجيه بواسطة المفتاح المرفق
- قم بتنفيذ ضبط آلية غلق ذراع التوجيه*

* الضبط	الصورة المرجعية	الموديل
<p>يوجد على الجزء الخارجي من الآلية مسمار بتجويف سداسي. إذا تبين أن عمود التوجيه الخاص بالمقود غير مستقر بعد الإغلاق، اضبط مسمار الآلية عن طريق ربطه أو فكّه بما يكفي لزيادة استقرار عمود التوجيه.</p>		<p>2xe ADVENTURER</p> <p>2xe URBAN CAMOU</p>



قم بتجميع المنتج على نحوٍ صحيح. إذا تبين، أثناء التجميع، وجود بعض العيوب في التصنيع أو أن الخطوات غير واضحة أو إذا واجهت صعوبات في التجميع نفسه أو في عمليات الضبط، لا تقم بقيادة المركبة واتصل بالموزع في منطقتك أو تفضل بزيارة الموقع www.jeepurbanemobility.com لتلقي الدعم الفني.

لا تستخدم ملحقات و/أو أجزاء إضافية غير معتمدة من الشركة المصنعة.

أبقِ الأطفال بعيداً عن الأجزاء البلاستيكية (بما في ذلك مواد التغليف) والأجزاء الصغيرة التي يمكن أن تؤدي إلى الاختناق.

يُحظر تعديل أو تحويل المنتج أو أجزائه بأي طريقة من الطرق، قد يؤدي ذلك إلى الإضرار بالكفاءة والهيكل والتسبب في أضرار. تخلص من أية حواف حادة ناتجة عن الاستخدام غير المناسب أو الكسور أو التلفيات اللاحقة بالمنتج. إذا تبين وجود بعض عيوب في التصنيع أو إذا اكتشفت ضوضاء غير معتادة أو أي خلل، لا تقم بقيادة المركبة واتصل بالموزع في منطقتك أو تفضل بزيارة الموقع www.jeepurbanemobility.com لتلقي الدعم الفني.

3. نظرة عامة على المنتج

يهدف التطوير التكنولوجي المستمر، تحتفظ الشركة المصنعة بالحق في تعديل المنتج دون إشعار مسبق ودون أن يتم تحديث هذا الدليل أوتوماتيكياً.

لمزيد من المعلومات ومن أجل الإطلاع على عمليات المراجعة الخاصة بهذا الدليل تفضل بزيارة الموقع www.jeepurbanmobility.com

2xe ADVENTURER



2xe URBAN CAMOU



4. الشحن وتنشيط البطارية

عند الاستخدام الأول، اشحن المنتج بنسبة 100%. تأكد من جفاف المنتج وشاحن البطارية ومنفذ الشحن.

التعليمات

افتح الحامل

أطفئ المنتج

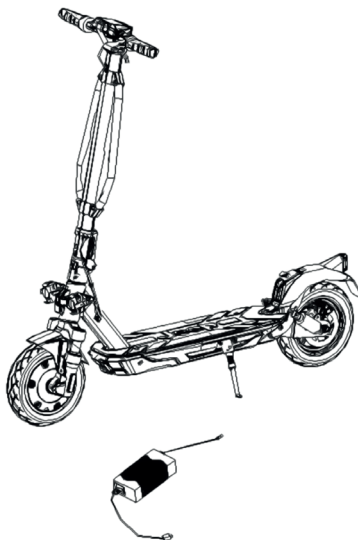
الموديل	الصورة المرجعية	التعليمات
2xe ADVENTURER		<ul style="list-style-type: none"> - أزل الغطاء المطاطي من على منفذ الشحن - قم بتوصيل الشاحن بمقبس الشحن ثم بمقبس التيار الكهربائي. - عند اكتمال شحن المنتج، تتحول الللمبة الموجودة على الشاحن من اللون الأحمر (قيد الشحن) إلى اللون الأخضر (اكتمل الشحن). - بعد الشحن، أعد غلق الغطاء المطاطي لمنفذ الشحن - افصل الشاحن من مقبس التيار الكهربائي
2xe URBAN CAMOU		

تنبيه !

من أجل شحن هذا المنتج، لا تستخدم إلا الشاحن المرفق

الموديل	موديل الشاحن	جهد الخرج	زمن الشحن
2xe ADVENTURER	HVE063-4200150	42 فولت - 1.5 أمبير	7 ساعة
2xe URBAN CAMOU	HVE126-5460200	54,6 فولت - 2.0 أمبير	5 ساعة

يمكن أن يتسبب استخدام نوع آخر من الشاحن في تلف المنتج أو يؤدي إلى مخاطر محتملة أخرى.

لا تشحن المنتج أبداً بدون مراقبة. لا تقم بقيادة المنتج أثناء الشحن.

بعد كل استخدام، أعد شحن البطارية بالكامل من أجل إطالة العمر التشغيلي الخاص بها. لا تشحن المنتج فوراً بعد الاستخدام. اترك المنتج ليبرد لمدة ساعة على الأقل قبل الشحن.

يجب عدم شحن المنتج لفترات طويلة. يؤدي الشحن المفرط إلى التقليل من عمر البطارية ويؤدي إلى مخاطر إضافية محتملة. يُصح بعدم السماح بأن تفرغ بطارية المركبة تماماً من أجل تفادي إتلاف البطارية.

يؤدي الغياب الطويل للشحن إلى ضرر لا يمكن إصلاحه ولا يغطيه الضمان المحدود. بمجرد حدوث التلف، لا يمكن إعادة شحن البطارية (يُحظر تفكيك البطارية من قِبَل عمالة غير مؤهلة، حيث قد يؤدي ذلك إلى حدوث صعقات كهربائية أو ماس كهربائي أو حتى حوادث كبيرة تمس السلامة). في حالة غيابكم لفترة معينة، على سبيل المثال لفضاء الأجازات، وتم إسناد الجهاز إلى الغير، اتركه في حالة شحن جزئي (20-50% من الشحن)، وليس مشحوناً بالكامل.

بصفة منتظمة، قم بإجراء فحص بصري للشاحن وكابلات الشاحن. في حالة وجود أضرار واضحة بكابل الشاحن. لا تستخدم الشاحن من أجل تجنب المزيد من الأضرار، يُرجى الاتصال بنا من أجل استبداله.

تحذيرات بشأن البطارية

البطاريات مكونة من خلايا من أيونات الليثيوم وعناصر كيميائية خطيرة على الصحة والبيئة. لا تستخدم المنتج إذا كان يُصدر روائح أو مواد أو حرارة مفرطة. لا تتخلص من المنتج أو من البطارية مع المخلفات المنزلية. يتحمل المستخدم النهائي المسؤولية عن التخلص من الأجهزة الكهربائية والإلكترونية والبطاريات طبقاً لجميع اللوائح السارية.

تجنب استخدام البطاريات المستعملة و/أو المعيبة و/أو غير الأصلية أو الخاصة بموديلات أو علامات تجارية أخرى.



لا تترك البطارية بالقرب من النار أو مصادر الحرارة. خطر الحريق أو الانفجار.

لا تفتح البطارية ولا تفككها ولا تضرب البطارية أو تُلحقها أو تثقبها أو تلتصق أشياء بها.

لا تلمس أي مواد تتسرب من البطارية، نظراً لأنها تحتوي على مواد خطيرة. لا تترك الأطفال أو الحيوانات تلمس البطارية.

لا تُفرط في شحن البطارية أو تُجري عليها دائرة قصيرة. خطر الحريق أو الانفجار.

لا تغمر البطارية أو تعرضها للماء أو للمطر أو لأية مواد سائلة أخرى. لا تعرض البطارية لأشعة الشمس المباشرة أو الحرارة أو البرودة الشديديتين (على سبيل المثال، لا تترك المنتج أو البطارية في سيارة تحت ضوء الشمس المباشر لفترة طويلة من الوقت) ولا تعرضها لبيئة تحتوي على غازات متفجرة أو ألسنة اللهب.

لا تنقل البطارية ولا تخزنها مع أشياء معدنية مثل دبائيس الشعر والقلائد، الخ. قد يؤدي التلامس بين الأشياء المعدنية ونقاط التلامس بالبطارية إلى حدوث ماس كهربائي والذي يؤدي إلى إصابات جسدية أو الوفاة.

5. معلومات عن أدوات التحكم / لوحة التحكم

2xe URBAN CAMOU / 2xe ADVENTURER



- المُسْرِع (A): اضغط نحو الأسفل من أجل الإسراع.
 زر التشغيل (B): اضغط عليه من أجل تشغيل/إطفاء المنتج.
 رافعة الفرملة (C): قم بشد الرافعة من أجل الفرملة
 تغيير مستوى السرعة: اضغط 2 مرة على المفتاح (B) من أجل اختيار المستوى المرغوب به.
 الكشافات: اضغط 1 مرة على الزر (B) من أجل إشعالها/إطفاءها.
 الجرس: اضغط 1 مرة على الزر (D) من أجل تشغيله

الرموز	الصورة المرجعية	الموديل
<ol style="list-style-type: none"> 1. مستوى البطارية: يُشار إلى مستوى البطارية من خلال 7 شرطات. 2. عداد السرعة: يعرض السرعة الحالية للسكوتر. 3. ODO: إجمالي المسافة المقطوعة. 4. TRIP: مسافة الجلسة على حدة. 5. لمبة إشعال الكشافات. 6. المستوى 1 - ستعرض الشاشة ECO (حتى 15 كم/ساعة). 7. المستوى 2 - ستعرض الشاشة D (حتى 20 كم/ساعة). 8. المستوى 3 - ستعرض الشاشة +S (حتى 25 كم/ساعة). 9. لمبة Bluetooth: نشطة دائماً 10. Cruise Control: الحفاظ على السرعة. يتم تنشيطه بعد الحفاظ على نفس السرعة لوضع ثوابن. ستُصدر الشاشة رنيناً قصيراً. 11. وضع السائر - السرعة 6 كم/ساعة 		<p>2xe ADVENTURER</p> <p>2xe URBAN CAMOU</p>

6. دليل سريع

- عند الاستخدام الأول، اشحن المنتج بنسبة 100%.
- قم بإجراء فحص لضغط الإطارات (اطلع على جانب الإطار للتعرف على القيمة الموصى بها). إذا لم يصل المنتج إلى نسبة 60% على الأقل من الكيلومترات المعلنة أو لم يصل إلى السرعة القصوى في الـ 3 أشهر الأولى من الاستخدام، ربما تكون العجلات قد فرغت مجدداً من الهواء، لذلك سيلزم استعادة الضغط على النحو المبين.
- قم بإجراء فحص وضبط للفرامل.
- قم بتشغيل الشاشة.
- ضع المنتج على سطحٍ مستوٍ.
- أمسك المقود بقوة بكلتا اليدين. اصعد على المنصة بقدم واحدة واستخدم الأخرى لإعطاء دفعة خفيفة لنفسك وتنفيذ التسريع.

تنبيه !

وظيفة البداية من الصفر: يتم تشغيل المُسرِّع بمجرد أن تتجاوز سرعة التقدم 3 كم/ساعة.

لدواعي السلامة، يتم ضبط المنتج مبدئياً لتجنب بدء التشغيل من وضع الوقوف.

- عند قيادة المنتج، قم بإمالة الجسم في اتجاه القيادة أثناء الانعطاف وأدر المقود ببطء.
- من أجل إيقاف المنتج، حرر المُسرِّع واضغط على رافعة الفرامل
- من أجل النزول، أوقف المنتج أولاً تماماً. يمكن أن يؤدي النزول من على المنتج أثناء الحركة إلى حدوث إصابات.
- قبل كل استخدام، افحص الفرامل وتأكد من عدم تأكلها، افحص ضغط الإطارات (انظر إلى جانب الإطار للتعرف على القيمة الموصى بها)، تأكد من عدم تأكل العجلات، افحص المُسرِّع وحالة شحن البطارية.

ضبط رافعات الفرامل

تلميحاً	2xe URBAN CAMOU / 2xe ADVENTURER
<p>من الممكن ضبط موضع رافعة الفرامل عندما تستدعي الضرورة ذلك عن طريق فك المسمار (A)، بمجرد ضبط الموضع اربط المسمار (A).</p>	

ضبط الفرامل

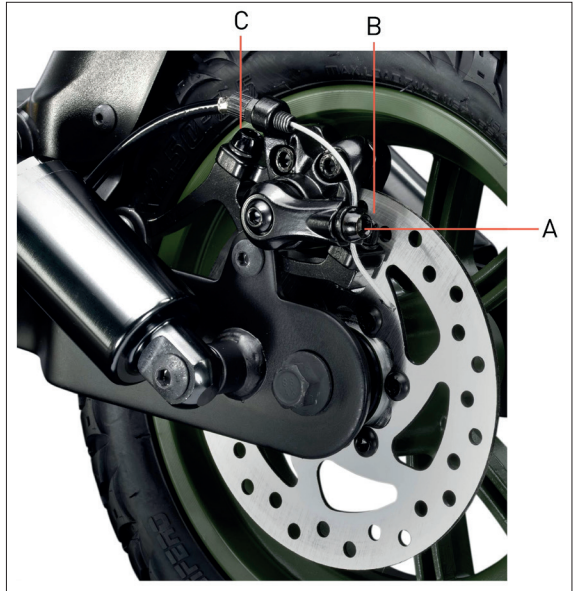
تلميحاً	2xe URBAN CAMOU / 2xe ADVENTURER
<p>إذا كانت الفرامل مشدودة أكثر من اللازم أو مرتخية أكثر من اللازم، استخدم مفتاح ألن لإرخاء المسمار (A)، ثم اضبط كابل الفرامل، (قم بتقصير كابل الفرامل نحو الأعلى إذا كانت الفرامل مشدودة أكثر من اللازم، إذا كانت الفرامل مرتخية أكثر من اللازم، قم بشد كابل الفرامل نحو الأسفل)، ثم أعد ربط المسمار (A).</p> <p>تأكد من المحاذاة الصحيحة بين كمامة الفرامل والقرص. استخدم المسمارين (B) و (C) من أجل ضبط الموضع / المحاذاة على القرص إن لزم الأمر.</p>	

7. الشئ والنقل

تأكد من أن السكوتر الكهربائي مطفأ. أمسك بعمود التوجيه الخاص بالمقود بيدك، اسحب الذراع، اثن عمود التوجيه الخاص بالمقود نحو المنصة وثبته.

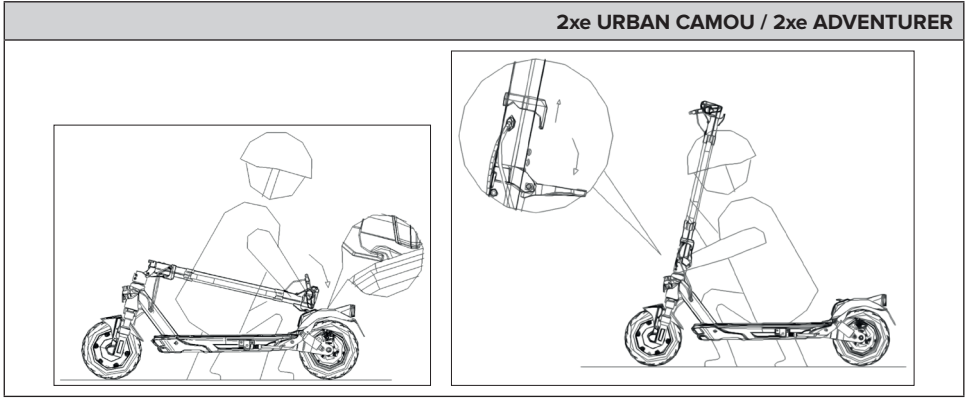

بعد الشئ، ارفع عمود التوجيه الخاص بالمقود مع الإمساك به بإحدى اليدين أو بكلتيهما.

تنبيه !

تأكد من الإمساك بالمنتج بقوة أثناء النقل. إذا لم تكن متأكدًا من قدرتك على الحفاظ على وزن المنتج، فلا تواصل نقل المنتج مع رفعه. إذا تركت المنتج ليسقط فجأة، فإنه يمكن أن يتسبب في إصابات، والتي قد تكون خطيرة، ويتلف.

8. مدة البطارية ومعدلات الأداء

تعتمد المدة القصوى للبطارية ومعدلات الأداء الخاصة بالعربة على متغيرات عديدة:

الأرض: تؤدي القيادة على أرضية ملساء إلى زيادة مدة البطارية ومعدلات الأداء بالمقارنة بالقيادة على الطرق الوعرة والمرتفعات.

وزن المستخدم: كلما زاد الوزن، كلما انخفضت مدة البطارية ومعدلات أداء المركبة.

درجة الحرارة: تؤثر قيادة السكوتر في بيئة شديدة البرودة أو الحرارة على مدة البطارية ومعدلات الأداء.

السرعة ونمط القيادة: تزيد القيادة السلسة والثابتة من مدة البطارية. تؤدي عمليات التسارع والتباطؤ المستمرة والمناورات إلى تقليل مدة البطارية بشكل كبير. السرعة الأكثر انخفاضاً تطيل من مدة البطارية.

الصيانة: يزيد الشحن في الوقت المناسب والصيانة الصحيحة والفحص المنتظم لضغط الإطارات من مدة البطارية علاوة على ضمان معدلات أداء ثابتة مع مرور الوقت.

مستوى شحن البطارية يؤثر على معدلات الأداء، كلما انخفض مستوى الشحن كلما انخفضت معدلات الأداء الخاصة بالسرعة، خاصة في وجود مرتفعات.



في حالة وجود بقع على جسم المنتج، نظفها بقطعة قماش رطبة. إذا استمرت البقع، ضع عليها صابون محايد، نظفها بفرشاة، ثم امسحها بقطعة قماش رطبة. في حالة وجود خدوش على المكونات البلاستيكية، استخدم ورق صنفرة أو مادة كاشطة أخرى لإزالتها. لا تنظف المنتج بالكحول أو البنزين أو الكيروسين أو أية مذيبات كيميائية أخرى مسببة للتآكل ومتطايرة لتفادي إتلافه بشكلٍ جسيم. لا تغسل المنتج بخراطيم الماء ذات الضغط العالي. أثناء التنظيف، تأكد من أن المنتج مغطاً وأن كابل الشحن موصول وأن السدادة المطاطية مغلقة نظراً لأن تغلغل المياه قد يؤدي إلى حدوث صعقات كهربائية أو مشاكل خطيرة أخرى. يمكن أن يؤدي تغلغل المياه في البطارية إلى أضرار بالدوائر الداخلية أو خطر الحريق أو الانفجار. إذا ساورك الشك بشأن تغلغل المياه في البطارية، توقف فوراً عن استخدام البطارية وأعدّها إلى خدمة الدعم الفني أو إلى الموزع من أجل فحصها.

عند عدم استخدام المنتج، احفظه في مكان مغلق وجاف وبارد. لا تحفظه في الهواء الطلق أو داخل السيارة لفترة زمنية طويلة. يُسرّع ضوء الشمس المفرط والسخونة والبرودة الشديديتين من شيخوخة الإطارات والتأثير سلباً على العمر التشغيلي لكل من المنتج والبطارية. لا تُعرّضه للمطر أو الماء ولا تعمره ولا تغسله بالماء.

افحص بانتظام ربط العناصر المختلفة المربوطة بمسامير، وعلى وجه الخصوص محاور العجلات ونظام الشني والنقل ونظام التوجيه ونظام الكبح والحالة الجيدة للهيكل والشوكات ونظام التعليق. يمكن أن تفقد الصواميل وجميع أدوات التثبيت الأخرى المربوطة ذاتياً كفاءتها، لذلك من الضروري فحصها بشكل دوري وإحكام ربط هذه المكونات.

مثل جميع المكونات الميكانيكية، يخضع هذا المنتج أيضاً للتآكل والإجهادات الشديدة. يمكن أن تتفاعل مواد ومكونات مختلفة مع التآكل والإجهاد بسبب الإجهادات بطرق مختلفة. إذا تم تجاوز العمر التشغيلي لأحد المكونات، فقد ينكسر فجأة، مما يتسبب في إلحاق إصابات بالقائد. يشير أي شكل من أشكال التشقق أو الخدش أو تغير اللون في المناطق شديدة الإجهاد إلى أنه قد تم الوصول إلى نهاية عمر المكون ويجب استبداله.

لا تحاول فك أو إصلاح المنتج من تلقاء نفسك. يجب تنفيذ استبدال جميع مكونات السكوتر بواسطة خدمة الدعم الفني، لمزيد من المعلومات اتصل بالموزع في منطقتك أو تفضل بزيارة الموقع www.jeepurbanemobility.com

يمكن ربط هذا المنتج بتطبيق Jeep e-mobility. يسمح التطبيق بالتحكم في المنتج مباشرةً من هاتفك الذي.



افتح التطبيق واتبع التعليمات الواردة على خدمة التطبيقات المرجعية الخاصة بك.



قد يتطلب التطبيق بعض التصاريح الضرورية لاستخدام وتشغيل التطبيق.

ربما قد تم تحديث إصدار التطبيق على خدمة التطبيقات الخاصة بك. ننصح بالمتابعة المستمرة لتحديثات التطبيق من أجل الاستفادة بالوظائف الجديدة وتثبيت أحدث إصدار دائماً من التطبيق على جهازك.

لا تستخدم جهازك أثناء القيادة.

معلومات عامة

2xe URBAN CAMOU	2xe ADVENTURER	
الأمامي والخلفي	سبيكة المغنسيوم	الهيكل
الأمامي والخلفي	الأمامي والخلفي	أنظمة التعليق
L1: ≥ 6 كم/ساعة L2: ≥ 15 كم/ساعة L3: ≥ 20 كم/ساعة L4: ≥ 25 كم/ساعة (السرعة القصوى)	L1: ≥ 6 كم/ساعة L2: ≥ 15 كم/ساعة L3: ≥ 20 كم/ساعة L4: ≥ 25 كم/ساعة (السرعة القصوى)	السرعة
26%	18%	أقصى ميل**
مكبج إلكتروني أمامي وأسطواني خلفي	مكبج إلكتروني أمامي وأسطواني خلفي	الفرامل
10" بدون إطار داخلي أمامي وخلفي	10" بدون إطار داخلي أمامي وخلفي	الإطارات
100 كجم	100 كجم	أقصى حمل
	اطلع على اللوائح السارية في بلدك	القائد
5-°مئوية / 45°مئوية	5-°مئوية / 45°مئوية	حرارة التشغيل
IPX4	IPX4	مستوى الحماية
حوالي 5 ساعات	حوالي 7 ساعات	زمن الشحن
حتى 45 كم	حتى 40 كم	مدة البطارية**
النظام الكهربائي		
500 واط محرك عديم المسفرات	350 واط محرك عديم المسفرات	المحرك
LED "3.2"	LED "3.2"	الشاشة
48 فولت 9.6 أمبير بالساعة 461 واط بالساعة	36 فولت 10.4 أمبير بالساعة 374 واط بالساعة	البطارية
40 فولت	30 فولت	حماية الجهد المنخفض
نعم	نعم	KERS
ليد أمامي وخلفي	ليد أمامي وخلفي	المصابيح
بلوتوث مع التطبيق	بلوتوث مع التطبيق	التشغيل
القياسات		
19 كجم	19 كجم	الوزن الصافي
22.8 كجم	22.8 كجم	الوزن القائم
1168 x 473 x 1195 مم	1168 x 473 x 1195 مم	أبعاد المنتج المفتوح
515 x 473 x 1195 مم	515 x 473 x 1195 مم	أبعاد المنتج المغلق
535 x 210 x 1230 مم	535 x 012 x 1230 مم	أبعاد العبوة

** تخضع لتغييرات بناءً على وزن القائد وظروف الطريق ودرجة الحرارة.

12. حل المشكلات

الخطأ	السبب	الحل
المحرك لا يعمل	مشكلة كهربائية، وجود كود خطأ	طلب الدعم الفني
عجلة التحريك لا تدور	مشكلة بالفرامل المحرك متوقف	اضبط الفرامل، إذا استمرت المشكلة، اطلب الدعم الفني تأكد من الربط الصحيح للعجلة، تأكد من دوران العجلة دون تشغيل المركبة. إذا استمرت المشكلة، اطلب الدعم الفني
ينطفئ المحرك أثناء التشغيل	ارتفاع حرارة المحرك وجود كود خطأ	أوقف العربة وانتظر حتى تبرد طلب الدعم الفني
بعد القيام بشحن المنتج، فإنه لا يعمل وينطفئ بعد بضعة كيلومترات.	البطارية تالفة	طلب الدعم الفني
لا يتم شحن البطارية والمنتج لا يعمل	مشاكل في التوصيل البطارية غير متصلة (الموديلات المزودة ببطارية قابلة للفك) البطارية فارغة البطارية تالفة مشاكل في لا يتم شاحن البطارية	طلب الدعم الفني تأكد مما إذا كان موصل التغذية الكهربائية متصل. اشحن البطارية بنسبة 100% طلب الدعم الفني استبدل شاحن البطارية

جدول أكواد الخطأ

الحل	الإشارة	كود الخطأ 2xe ADVENTURER 2xe URBAN CAMOU
أطفئ العربة، انتظر بضع دقائق قبل إعادة تشغيل العربة	الحماية من التيار الزائد	E01
أعد شحن البطارية، إن لم يتم حل المشكلة، اطلب الدعم الفني	حماية الجهد المنخفض	E02
طلب الدعم الفني	الحماية من الجهد الزائد	E03
طلب الدعم الفني	عطل بالمحرك	E04
طلب الدعم الفني	عطل في SOM بوحدة التحكم	E05
طلب الدعم الفني	عطل في SOM بوحدة التحكم	E06
طلب الدعم الفني	خطأ بإشارة وحدة التحكم	E07
أطفئ العربة، انتظر بضع دقائق قبل إعادة تشغيل العربة، إذا لم يحل ذلك المشكلة، اطلب الدعم الفني	الحماية من ارتفاع الحرارة	E08
طلب الدعم الفني	عطل بالمُسرِّع	E09
طلب الدعم الفني	عطل بحساس رافعة الفرامل	E10
طلب الدعم الفني	عطل بالمصاييح	E11
طلب الدعم الفني	عطل بالربط مع الشاشة	E12
طلب الدعم الفني	عطل بزر التشغيل	E13

13. المسؤولية وشروط الضمان العامة

يتحمل القائد المسؤولية عن جميع المخاطر المتعلقة بعدم استخدام الخوذة ومعدات الحماية الأخرى. يجب على القائد الالتزام باللوائح المحلية السارية بشأن الحد الأدنى للسفن المسموح به للقائد وبالقيود المفروضة على نوع القائدين الذين يجوز لهم استخدام المنتج وبشأن استخدام هذا النوع من المنتجات قبل استخدامه والتأكد من اتباع اللوائح المحلية السارية.

كما يجب على القائد الالتزام بالحفاظ على المنتج نظيفاً وفي حالة مثالية من الكفاءة والصيانة وتنفيذ فحوصات السلامة بجدية في نطاق اختصاصه، على النحو الموضح في الأقسام السابقة، بالإضافة إلى حفظ جميع الوثائق المتعلقة بصيانة المنتج.

في حالة حدوث خلل بالمنتج نتيجة أسباب لا تُعزى إلى سلوكيات خاطئة من قبل القائد وفي حالة رغبتك في الإطلاع على شروط الضمان العامة، يُرجى الاتصال بالموزع في منطقتك أو استشارة مركز الدعم الفني على

الموقع www.jeepurbanmobility.com

لا تتحمل الشركة المسؤولية عن الأضرار الناتجة ولا تتحمل، في جميع الأحوال، المسؤولية عن الأضرار التي تلحق بالأشياء أو الأشخاص في الحالات التي:

- استخدام المنتج بشكل غير مناسب أو غير مطابق لما ورد في دليل التعليمات;
- تعديل المنتج، بعد شرائه، أو العبث في كل أو بعض مكوناته



معالجة الجهاز الكهربائي أو الإلكتروني في نهاية عمره (تسري في جميع بلدان الاتحاد الأوروبي وفي أنظمة أوروبية أخرى مزودة بنظام الجمع المنفصل)

يشير هذا الرمز الموجود على المنتج أو على العبوة إلى أنه يجب عدم اعتبار المنتج نفايات منزلية عادية، وإنما يجب تسليمه إلى نقطة جمع مناسبة لإعادة تدوير الأجهزة الكهربائية والإلكترونية (نفايات الأجهزة الكهربائية والإلكترونية).

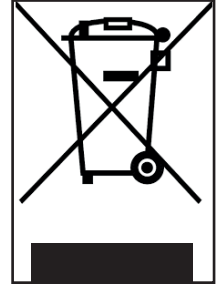

إذا ضمنتم التخلص الصحيح من هذا المنتج، فإنكم ستساهمون في الوقاية من العواقب السلبية المحتملة على البيئة والصحة والتي قد تنتج عن التخلص غير المناسب منه. يساعد إعادة تدوير المواد في الحفاظ على الموارد الطبيعية.

لمزيد من المعلومات الأكثر تفصيلاً بشأن إعادة تدوير هذا المنتج والتخلص منه، يمكنك الاتصال بالخدمة المحلية للتخلص من النفايات أو نقطة البيع التي اشتريته منها.

في جميع الأحوال، يلزم تنفيذ التخلص وفقاً للوائح السارية في بلد الشراء.

على وجه الخصوص، يجب على المستهلكين الالتزام بعدم التخلص من نفايات الأجهزة الكهربائية والإلكترونية كنفايات حضرية، وإنما يتعين عليهم المشاركة في الجمع المنفصل لهذا النوع من النفايات عبر طريقتين للتسليم:

- لدى مراكز الجمع البلدية (تسمى أيضاً الساحات البيئية والجزر البيئية)، مباشرة أو عبر خدمات الجمع التابعة للبلدية، حيثما توفرت؛
- لدى نقاط بيع الأجهزة الكهربائية والإلكترونية الجديدة.

يجوز هنا تسليم نفايات الأجهزة الكهربائية والإلكترونية ذات الأبعاد الصغيرة (التي لا يتجاوز الجانب الأطول بها 52 سم) مجاً، بينما يجوز تسليم المنتجات الأكبر حجماً بطريقة 1 مقابل 1، أي عن طريق تسليم المنتج القديم عند شراء واحد جديد ذي وظائف مكافئة.

في حالة التخلص غير القانوني من الأجهزة الكهربائية أو الإلكترونية، قد يتم تطبيق العقوبات المنصوص عليها في اللوائح السارية بشأن حماية البيئة (اللوائح الإيطالية، من الضروري الإطلاع على اللوائح السارية في بلد الاستخدام/التخلص من المركبة).

إذا كانت نفايات الأجهزة الكهربائية والإلكترونية تحتوي على بطاريات أو مراكمات الطاقة، فإنه يجب إزالتها وإخضاعها لجمع نوعي منفصل.

تنبيه



معالجة البطاريات المنتهية (تسري في جميع دول الاتحاد الأوروبي وفي أنظمة أوروبية أخرى مزودة بنظام الجمع المنفصل)

يشير هذا الرمز الوارد على المنتج أو على العبوة إلى أنه يجب عدم اعتبار البطارية نفايات منزلية عادية. في بعض أنواع البطاريات، قد يُستخدم هذا الرمز إلى جانب رمز كيميائي.

تم إضافة الرموز الكيميائية للزئبق (Hg) أو الرصاص (Pb) إذا كانت البطارية تحتوي على زئبق بنسبة أكثر من 0.0005% أو على رصاص بنسبة أكثر من 0.004%.

إذا ضمنتم التخلص الصحيح من البطاريات، فإنكم ستساهمون في الوقاية من العواقب السلبية المحتملة على البيئة والصحة والتي قد تنتج عن التخلص غير المناسب منها. يساعد إعادة تدوير المواد في الحفاظ على الموارد الطبيعية. في حالة المنتجات التي تتطلب توصيلاً ثابتاً ببطارية داخلية، لدواعي السلامة أو الأداء أو حماية البيانات، فإنه لا يجب استبدالها إلا من قِبل عمالة الدعم الفني المؤهلة.

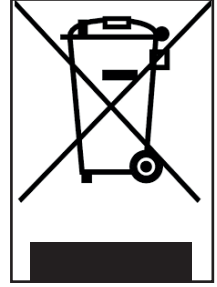

قم بتسليم المنتج في نهاية عمره إلى نقاط الجمع المناسبة للتخلص من الأجهزة الكهربائية والإلكترونية: يضمن هذا أيضاً أن تتم معالجة البطارية الموجودة بداخله بشكل صحيح.

لمزيد من المعلومات الأكثر تفصيلاً بشأن التخلص من البطارية المنتهية أو المنتج، يمكنك الاتصال بالخدمة المحلية للتخلص من النفايات أو نقطة البيع التي اشتريته منها.

في جميع الأحوال، يلزم تنفيذ التخلص وفقاً للوائح السارية في بلد الشراء.



Declaration of Conformity

M.T. Distribution S.R.L

Address: Via Bargellino 10, 40012 Calderara di Reno (BO), Italy

This declaration of conformity is issued under the sole responsibility of the Manufacturer

Product Brand: Jeep®

Product Model: 2xe ADVENTURER

Description of product: Electric Scooter

Is in conformity with the requirements of the council Directives on the approximation of the laws of the Member States relating:

2006/42/EC Machinery Directive

2014/30/EU Electromagnetic Compatibility Directive

Applicable harmonized standard(s):

Machinery Directive 2006/42/EC Annex I

EN ISO 12100:2010

EN 17128:2020

Factory name: Taizhou Siweiluo Wehicle co., Limited

Factory address: NO.509 Tengyun Road, Jiaojiang District, Taizhou City, Zhejiang, China

Date: 13/12/2021

Technical file available from EU headquarter

Declaration Place: Bologna, Italy

First name and surname: Alessandro Summa

Position: CEO

MT DISTRIBUTION S.R.L

Via Bargellino 10, 40012, Calderara di Reno (BO), Italy

Authorized person: Alessandro Summa

Position: CEO

NOTE:

This declaration of conformity is only applicable to Electric Scooter sold in countries that follow the CE marking directives.

M.T. DISTRIBUTION SRL

Via Bargellino, 10 b/c

40012 CALDERARA DI RENO (BO)

Cod. Fisc. 077129610877

Partita IVA 047129610877



Declaration of Conformity

M.T. Distribution S.R.L

Address: Via Bargellino 10, 40012 Calderara di Reno (BO), Italy

This declaration of conformity is issued under the sole responsibility of the Manufacturer

Product Brand: Jeep®

Product Model: 2xe URBAN CAMOU

Description of product: Electric Scooter

Is in conformity with the requirements of the council Directives on the approximation of the laws of the Member States relating:

2006/42/EC Machinery Directive

2014/30/EU Electromagnetic Compatibility Directive

Applicable harmonized standard(s):

Machinery Directive 2006/42/EC Annex I

EN ISO 12100:2010

EN 17128:2020

Factory name: Taizhou Siweiluo Vehicle co., Limited

Factory address: NO.509 Tengyun Road, Jiaojiang District, Taizhou City, Zhejiang, China

Date: 13/12/2021

Technical file available from EU headquarter

Declaration Place: Bologna, Italy

First name and surname: Alessandro Summa

Position: CEO

MT DISTRIBUTION S.R.L

Via Bargellino 10, 40012, Calderara di Reno (BO), Italy

Authorized person: Alessandro Summa

Position: CEO

NOTE:

This declaration of conformity is only applicable to Electric Scooter sold in countries that follow the CE marking directives.

M.T. DISTRIBUTION SRL

Via Bargellino, 10 b/c

40012 CALDERARA DI RENO (BO)

Cod. Fisc. 01179440377

Partita IVA 01179440377

Jeep®

E - SCOOTER



Imported and distributed by M.T. Distribution
Calderara di Reno, Bologna
www.mtdistribution.it

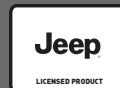

Jeep, the Jeep grille and related logos,
vehicle model names and trade dress are trademarks
of FCA US LLC and used under license by M.T. Distribution.
© 2022 FCA US LLC.

Errors and omissions excepted