

NW 23

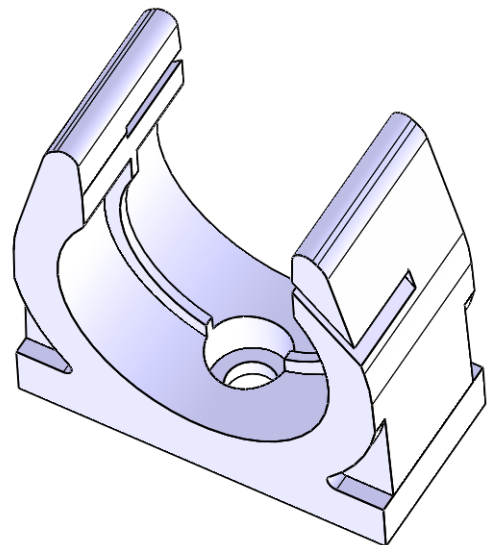

Click to shop online @ www.trimantec.com or call 336-767-1379

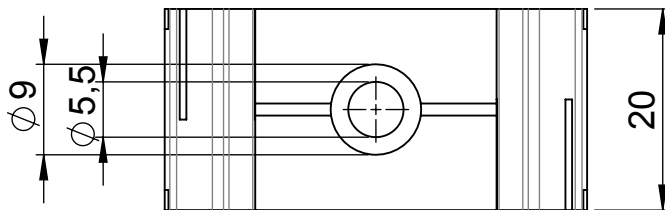
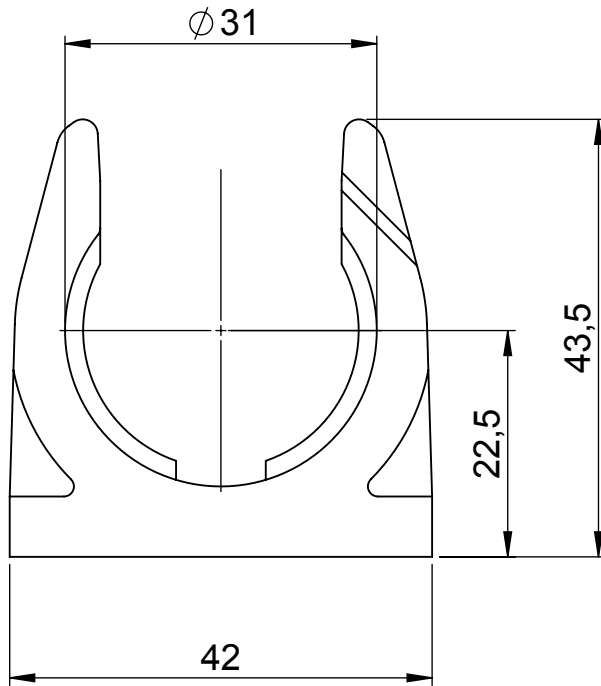

	Bischof-von-Lipp-Straße 1 73569 Eschach Germany
	Tel: +49 (0)7175 92380-0 www.icotek.com
Zeichnungsvermerke Maßstab / scale: - Material / material: -	Benennung DOKU_CONFIX SH 23	Ind:	Änderungen	Datum	Name
Ident-Nr.: 000006370	Zeichnungsnummer .	Artikelnummer 31330	Erstellt 11.06.2014	Datum 11.06.2014	Name pb
	Rohabmessung: .	Format A4	Blatt / von 1 / 1		
Weitergabe sowie Vervielfältigung dieses Dokuments, Verwertung und Mitteilung seines Inhalts sind verboten, soweit nicht ausdrücklich gestattet. Zuwiderhandlungen verpflichten zu Schadenersatz. Alle Rechte für den Fall der Patent-, Gebrauchsmuster-, oder Geschmacksmustereintragung vorbehalten.					