

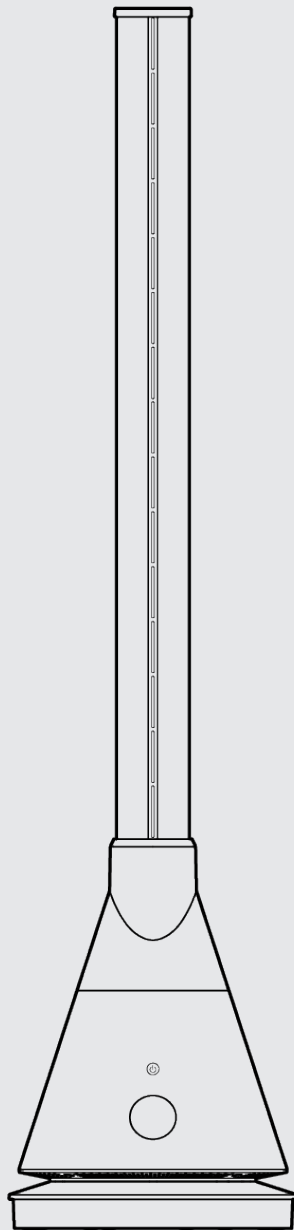

Multi -3-i-1

Värme- | Kylfläkt och Luftsteriliserande

Läs dessa instruktioner innan du använder apparaten och behåll manualen för framtida bruk



VS001-W (vit)
VS001-B (svart)

Tillverkad i Kina
Vybra Solutions Ltd, 5 Kingsway, Andover, UK

1. Viktig säkerhetsinformation

VARNING

Vid användning av elektriska apparater bör grundläggande försiktighetsåtgärder alltid följas för att minska risken för brand, elektriska stötar och personskador. Detta skall även gälla följande instruktioner:

1. Denna apparat är endast lämplig för inomhusbruk och bör inte användas utomhus.
2. Apparaten får inte repareras eller modifieras av obehöriga reparatörer.
3. Kontrollera att den nominella spänningen matchar spänningen i ditt hem innan du kopplar in apparaten.
4. Se till att apparaten är minst 1,5 meter från brandkällor eller eldstartare och utsätt den inte för direkt solljus.
5. Apparaten får inte användas i närheten av föremål som är brandfarliga eller explosiva eller känsliga för värme, deformation, missfärgning eller försämring. Använd inte apparaten på platser med hög mängd damm.
6. Slå aldrig på eller stäng av apparaten genom att ansluta eller koppla ur strömkontakten i stället för att använda strömbrytaren På/Av.
7. För att undvika överhettning, täck inte över värmaren.
8. För att undvika risk för elektriska stötar, för aldrig in några ledningar eller andra främmande föremål i apparatens öppningar.
9. Använd inte apparaten direkt bredvid eller under eluttaget. Se till att eluttaget är bakom fläkten när apparaten används.
10. Anslut inga fler apparater med hög strömförbrukning till samma uttag.
11. Använd inte apparaten i närheten av badkar, duschmunstycken eller pooler.
12. Denna apparat måste anslutas till ett fast uttag som är försedd med CE/UKCA-märkningen och som matchar den nominella strömmen.
Använd inga grenuttag.
13. Det finns risk för brand när apparaten är täckt eller felaktigt placerad.
14. Använd inga enheter eller timers som startar apparaten automatiskt.
15. Om apparaten inte fungerar stänger du omedelbart av strömmen och kopplar ur strömsladden.
16. Kontrollera strömsladden och kontakten innan du använder apparaten. För att undvika fara får skadade strömsladdar inte modifieras eller bytas ut av användaren. Om strömsladden är skadad måste den bytas ut av tillverkaren eller en liknande expert.
17. För att förhindra olyckor bör barn, äldre personer eller patienter som har förlorat sin förmåga att ta hand om sig själva använda denna apparat under översikt av en vuxen.

2. Produktbeskrivning

Utrustad med PTC-värmeelement genererar denna produkt värme genom varm luft vilket snabbt kan höja rumstemperaturen. Ingen öppen låga, säker, effektiv och energibesparande.

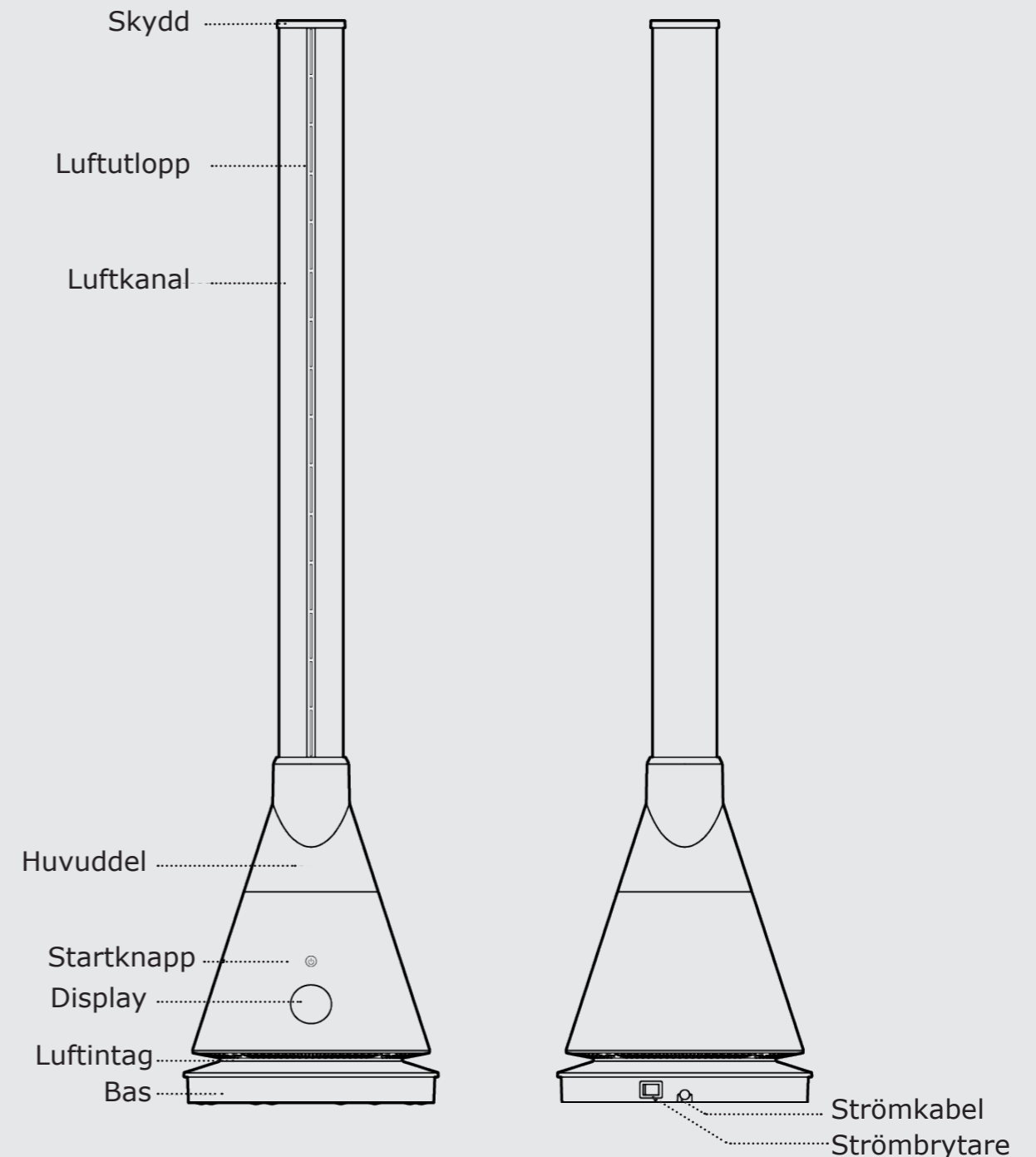

Grundläggande specifikationer

Modell nr: VS001-W (Vit) VS001-B (Svart)

Nominell spänning: 220-240V~

Nominell frekvens: 50-60Hz

Effekt: 2000W(H)/30W(B)

Oscillerande vinkel: 80°

Timer: 1-8 h.

3. Fjärrkontroll

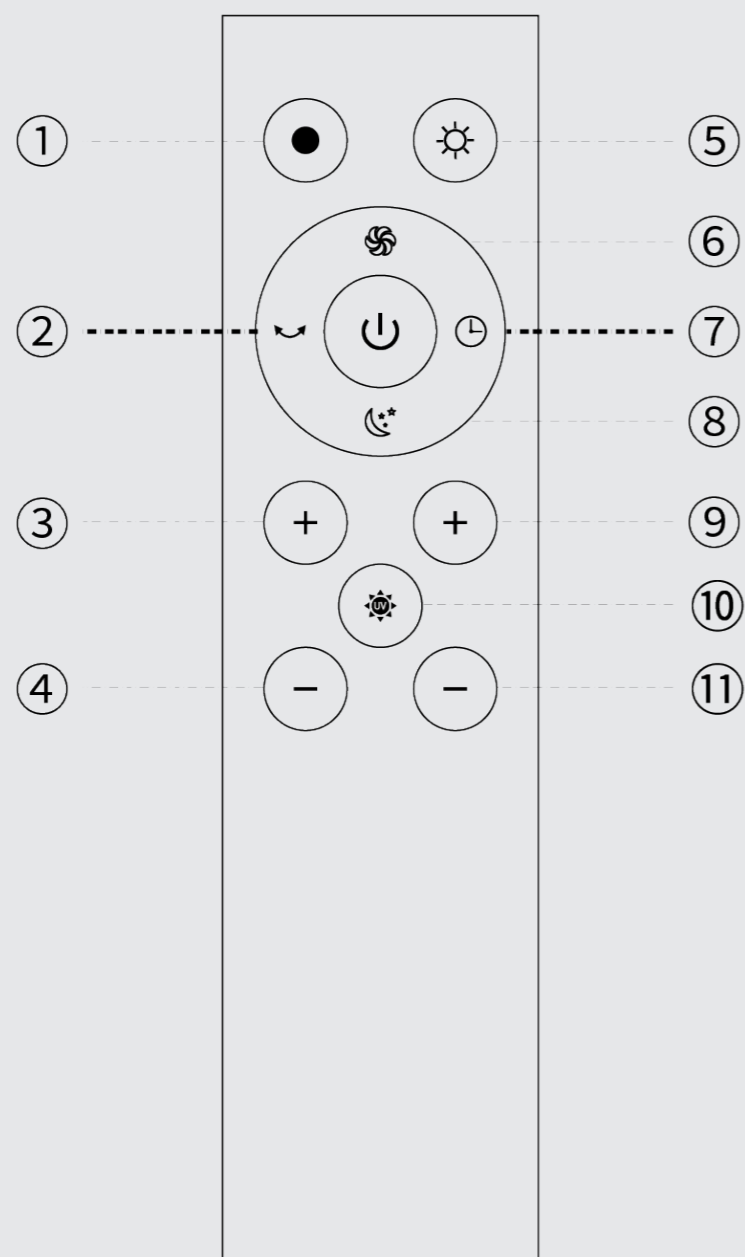

- | | |
|----------------------------------|--------------------------------|
| 1. Kyl-läge | 7. Timer |
| 2. Svängningsläge | 8. Viloläge |
| 3. För att öka lufthastigheten | 9. För att öka temperaturen |
| 4. För att sänka lufthastigheten | 10. UV-sterilisering |
| 5. Uppvärmningsläge | 11. För att sänka temperaturen |
| 6. Turbo | |

Obs:

När fjärrkontrollen används kommer den att göra ett "pip" ljud.



Apparaten kan slås på och stängas av genom att trycka på "PÅ/AV"-knappen



Tryck på viloläget på fjärrkontrollen.

Displayen visar "L" och lufthastigheten minskar.

Tryck på knappen igen för att gå ur viloläget.

(Du kan också avsluta det aktuella läget genom att trycka på knappen

"lufthastighet +".)



Tryck på turbo på fjärrkontrollen.

Displayen visar "H" och lufthastigheten ökar.

Tryck på knappen igen för att gå ur turboläget.

(Du kan också avsluta det aktuella läget genom att trycka på knappen

"lufthastighet +".)



Tryck på svängningsläge för att aktivera svängningsläget.

Fläkten kan svänga åt vänster och höger med 80°. Tryck på knappen igen för att stoppa svängningsläget.



Tryck på knappen för att tända den bakteriedödande UV-lampan. På displayen står det "U".

UV-lampan släcks efter en timmes drift.

Tryck på knappen igen för att stänga av den bakteriedödande UV-lampan.



I kyl-läge lyser dioden blått.

Tryck på knappen för att aktivera kyl-läget.

Obs: Kyl-läget är apparatens standardläge.



För att öka lufthastigheten, tryck på "+" -knappen på vänster sida av fjärrkontrollen. Tryck

på "-" knappen på vänster sida av fjärrkontrollen för att minska lufthastigheten.

Kyl-läget har 9 olika hastighetsalternativ. Uppvärmningsläget har 4 olika hastighetsinställningar.



I uppvärmningsläge visas siffrorna i rött.

Tryck på knappen för att aktivera uppvärmningsläget.

Obs: I uppvärmningsläge finns det inga turbo- eller vilolägesfunktioner tillgängliga.



Tryck på temperaturknappen på höger sida av fjärrkontrollen för att ställa in temperaturen när apparaten är i uppvärmningsläge (1-30°C).

Den här knappen fungerar inte i kyl-läge.



Tryck på timer knappen på fjärrkontrollen för att ställa in timern mellan

1 och 8 timmar.

4. Hur man använder fjärrkontrollen

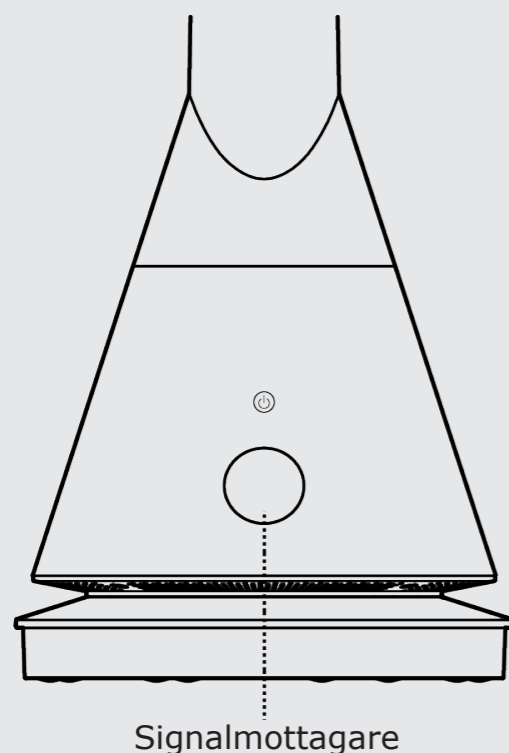

För att maximera fjärrkontrollens signal bör den riktas mot fjärrkontrollens signalmodtagare på displayen.
Effektivt avstånd: 5 m

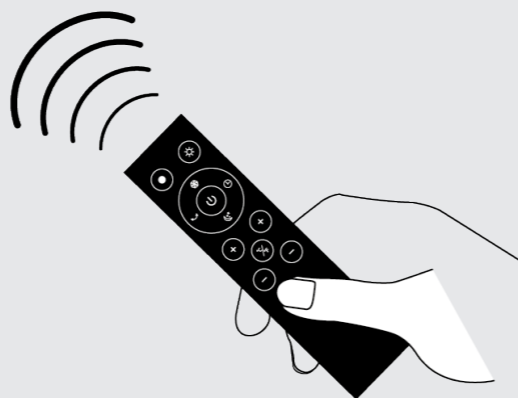

Varning:

När apparater fjärrstyrs kan frekvensöverlapp uppstå. Använd fjärrkontrollen för att undvika fel.

1. Denna bladlösa värmare kan reagera när fjärrkontroller används för att använda andra apparater.
2. Vid användning av fjärrkontrollen för denna bladlösa värmare kan även andra elektriska apparater reagera.

När du trycker på På/Av knappen på fjärrkontrollen är apparaten inte helt avstängd, utan endast i viloläge. Om du inte använder apparaten stänger du av den med strömbrytaren på huvudapparaten.

Om apparaten inte ska användas under en längre tid drar du i nätkontakten.

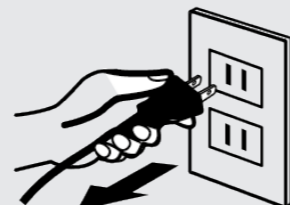

5. Instruktioner för att använda uppvärmningsläget

Tryck på knappen för uppvärmningsläge. Rumstemperaturen visas på displayen.

Tryck på temperaturknappen för att ställa in önskad temperatur. Displayen blinkar och gör att temperaturen kan ställas in mellan 1 och 30°C.

För att uppvärmningsfunktionen ska aktiveras bör den inställda temperaturen vara högre än rumstemperaturen.

När rumstemperaturen har nått den inställda temperaturen kommer det varma luftflödet att stanna och övergå till en sval bris.

Om rumstemperaturen är lägre än den inställda temperaturen slås värmefunktionen på automatiskt.

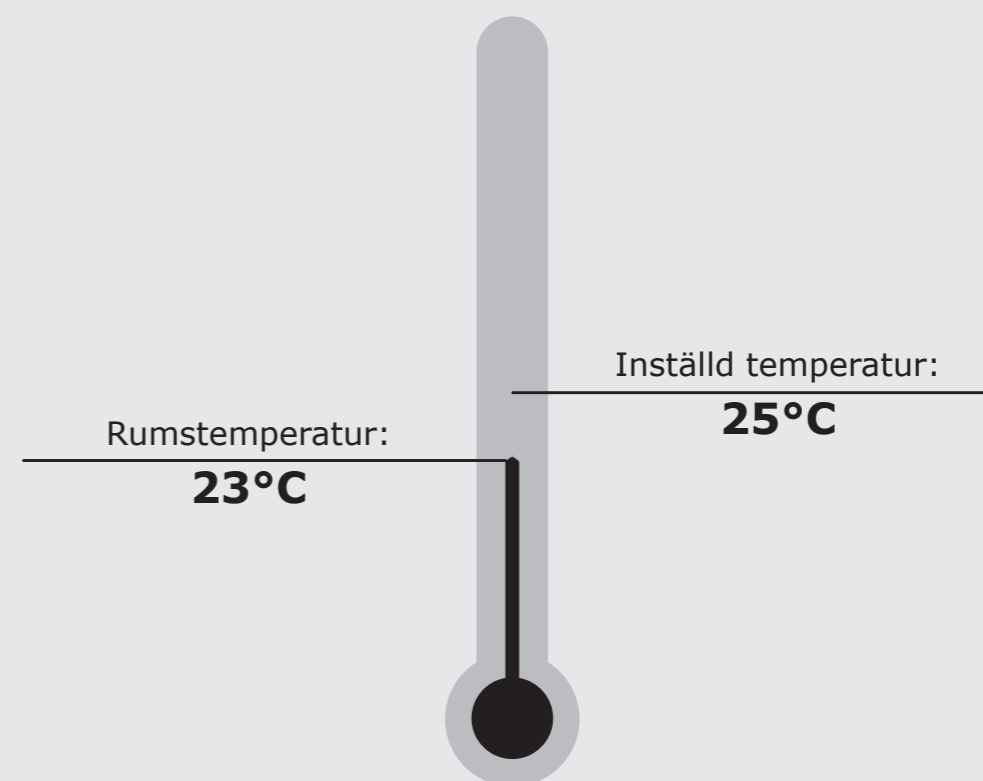

Ställ in temperatur > rumstemperatur: uppvärmningsfunktionen aktiverad.
Ställ in temperatur ≤ rumstemperatur: uppvärmningsfunktionen inaktiverad.

Obs: Standardtemperaturinställningen är 25 °C.

Om rumstemperaturen är under 0 °C i uppvärmningsläge visar displayen endast 0°C. Den kan inte visa några negativa temperaturvärden. Om apparaten har varit i värmeläge i mer än 9 timmar stängs den av automatiskt.

Använd strömbrytaren på apparaten eller fjärrkontrollen för att starta apparaten igen.

Uppvärmningsläge:

Använd fjärrkontrollen för att ställa in temperaturen.
Temperaturen kan inte ställas in direkt på apparaten.

6. Apparaten

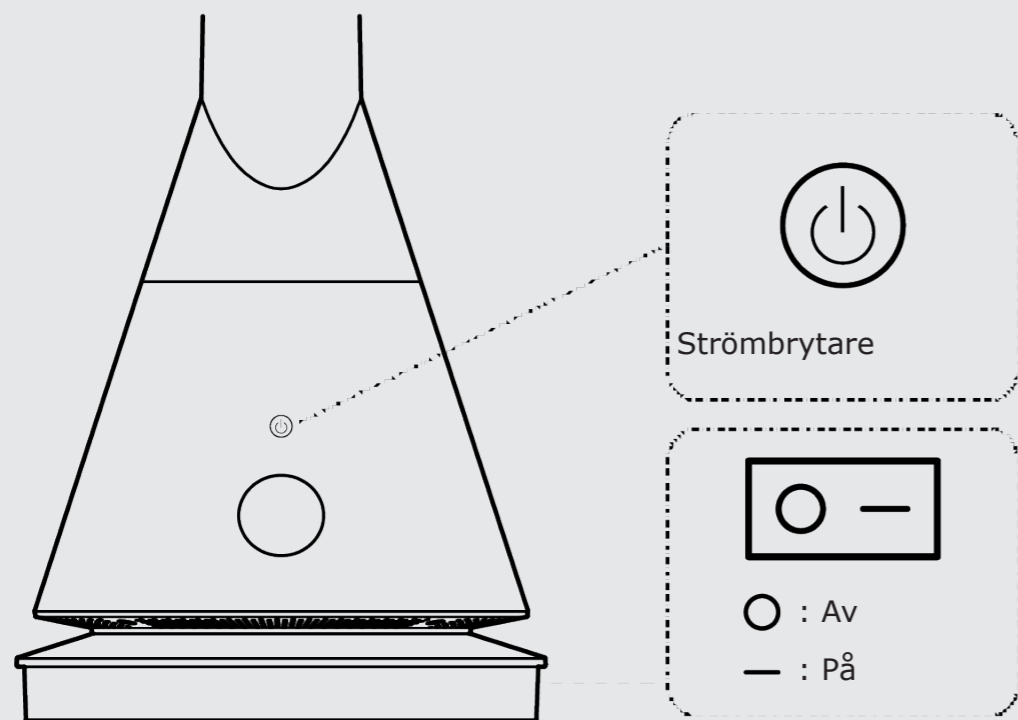

Sätt i kontakten i uttaget och tryck sedan på strömbrytaren för att starta apparaten. Apparaten växlar till standby:
Tryck på apparatens strömbrytare. Signalen kommer att indikera att den är på och fläkten börjar köra. Tryck och håll ned strömbrytaren i 2 sekunder. Signalen kommer att pipa två gånger och sluta köra när du släpper knappen.

Så här justerar du lufthastigheten

När apparaten är igång: Tryck på huvudströmknappen för att justera lufthastigheten. Du kan välja mellan 9 olika inställningar.

Oscillationsläge

Tryck och håll ned strömbrytaren i 1 sekund. Signalen piper en gång och fläkten börjar svänga.

Tryck och håll ned strömbrytaren i 1 sekund igen. Signalen piper en gång och fläkten slutar svänga.

7. Placering och försiktighetsåtgärder

Plats

Placera apparaten i horisontellt läge. Se till att du inte placerar den på en mjuk yta för att förhindra att apparaten faller om det finns en lutning. Använd inte apparaten i miljöer med hög temperatur och hög luftfuktighet (badrum, kök).

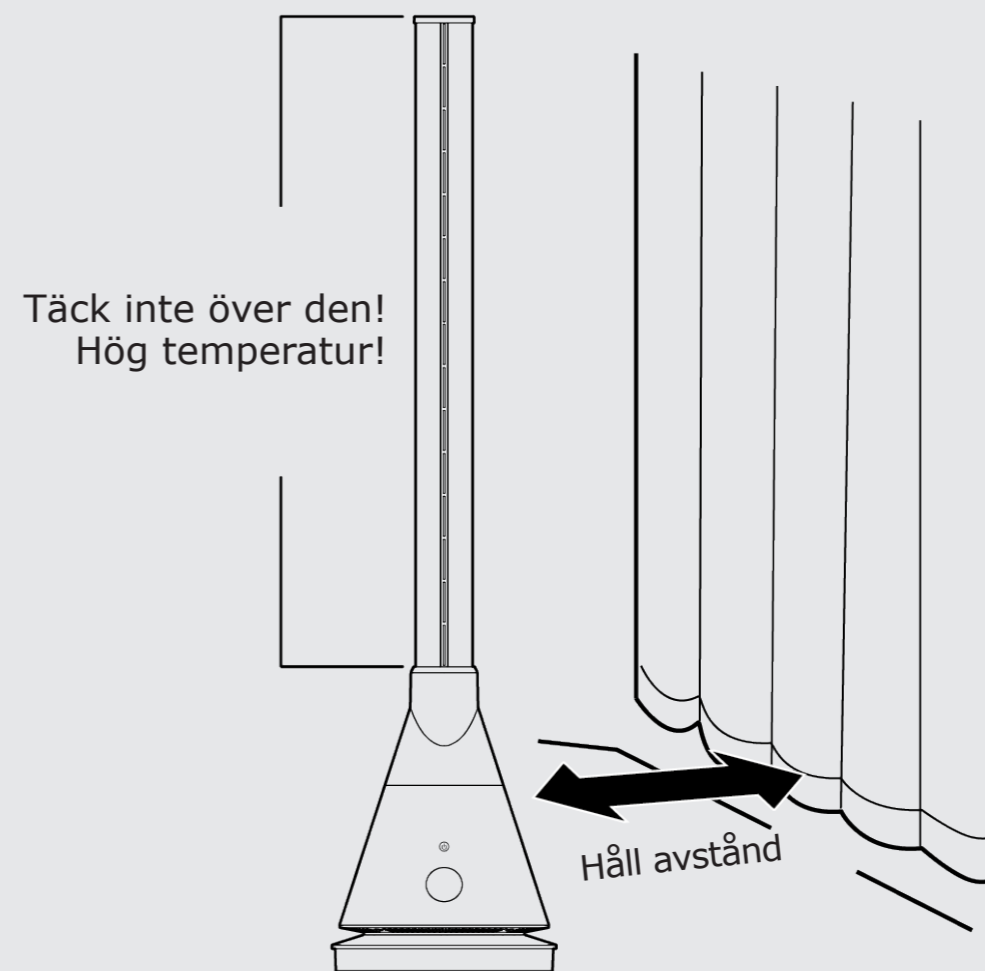

Placera inga föremål inom ett område på 1 meter

Säkerhetssystem: Utrustad med en överhettningsskyddssensor och automatisk redundans stängs denna värmefläkt av automatiskt om den oavsiktligt välts eller överhettas. Om sensorn utlöses kopplar du ur apparaten och låter den svalna. Kontrollera om det finns, och ta bort, eventuella hinder innan du startar om värmeflärten och var noga med att placera den på en stabil och jämn yta.

8. Insättning av batteri och felsökning

Så här sätter du i batterierna:

1. Öppna fjärrkontrollens batteriskydd.
2. Sätt i två nya AAA-batterier (nr 7).
3. Stäng fjärrkontrollens batteriskydd.

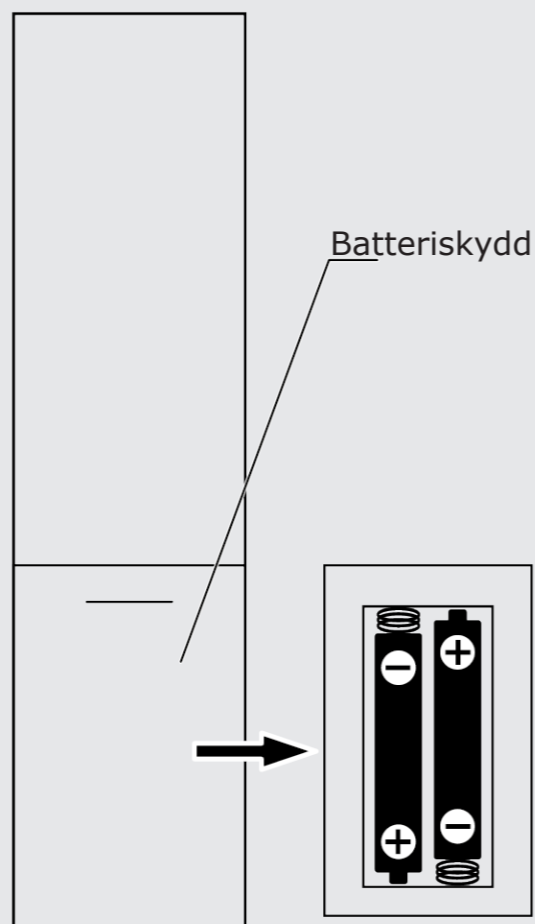

Kontrollera att batterierna är korrekt isatta.

Felsökning

Fel	Orsak och lösning
Apparaten fungerar inte trots att den har anslutits till uttaget.	Kontrollera att kontakten har satts in ordentligt i uttaget.
Fjärrkontrollen fungerar inte.	Är batterierna laddade? Har batterierna satts i ordentligt? Är fjärrkontrollen riktad mot signalmottagaren i apparatens display?

Om ingen av de ovan nämnda metoderna fungerar, kontakta kundtjänsten. Ta inte isär eller reparera apparaten själv.

9. Underhåll och hantering

Koppla ur strömkabeln innan du utför underhåll eller rengör den.

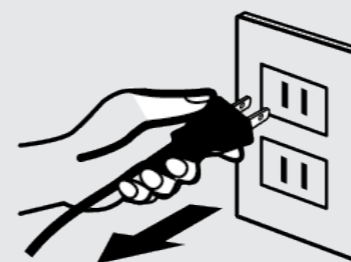

Apparaten får varken placeras i vatten eller utsättas för stänk. Då kan den skadas.

Använd inte olja, bensin, alkohol, blekmedel eller metallföremål för att torka av apparatens yta, eftersom dessa ämnen/föremål kan orsaka missfärgning av ytan.

Hur man rengör ytan

Torka av ytan med en mjuk, torr trasa.

Om ytan är extremt smutsig, torka av den med en mjuk blöt trasa med ett mildt tvättmedel utspädd med vatten.

Använd en mjuk och torr trasa för att torka ytan.

Luftinlopp/utlopp

Använd en mjuk borste eller en dammsugare för att avlägsna damm från luftinloppet och utloppet. Se till att du rengör apparaten när det finns damm. För mycket damm är inte hälsosamt och kommer att minska fläktens effektivitet.

Fjärrkontroll

Använd en mjuk, torr trasa för att försiktigt torka av fjärrkontrollens yta.

Om fjärrkontrollen inte ska användas under en längre tid ska du ta ur batterierna för att förlänga deras livslängd.

Förvaring

Om apparaten inte ska användas under en längre tid kan den placeras i en plastpåse för förvaring.

Förvara inte apparaten på platser som utsätts för vibrationer och förvara den inte nära elektriska apparater med kyl-/värmefunktioner.

Utsätt inte apparaten för direkt solljus och använd den inte i miljöer med hög temperatur och hög luftfuktighet.

Förvara apparaten utom räckhåll för små barn.

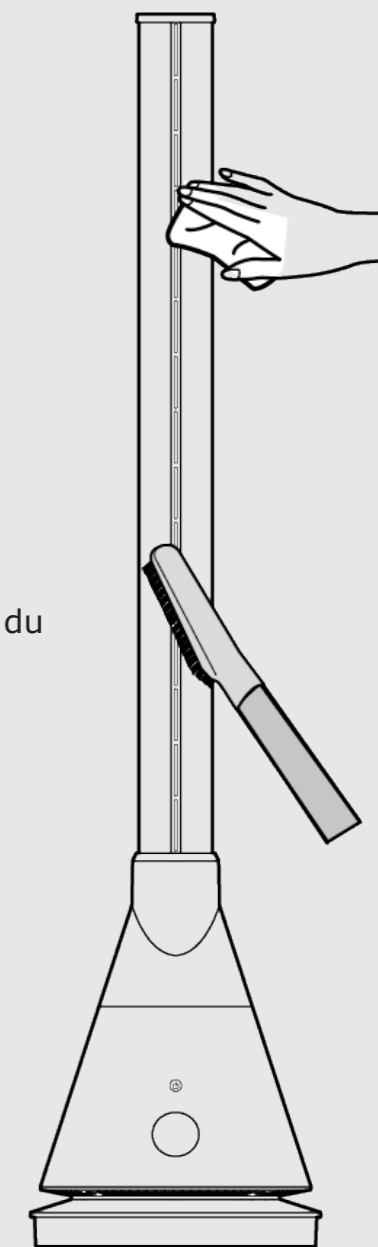

10 Hur du ansluter apparaten till appen

1. Din telefon måste vara ansluten till ett Wi-Fi-nätverk.
2. Ladda ner appen "TUYA smart" eller "SMART life" eller skanna en av följande QR-koder:



TUYA smart



SMART life

3. När du använder appen för första gången måste du skapa ett konto.
4. Tryck och håll LED-displayen intryckt i 5 sekunder tills den piper 3 gånger. När "F" visas och blinkar trycker du på "bekräfta" för att fortsätta. Välj ditt Wi-Fi-nätverk och ange ditt lösenord. Tryck på "bekräfta" för att fortsätta.
5. Logga in på appen och klicka på "+" eller "lägg till enhet" i det övre högra hörnet. Klicka på "alla enheter" på höger sida och välj fläkten.
6. Appen kopplas automatiskt ihop med apparaten. När apparaten har hittats kommer du att meddelas. Du kan nu byta namn på din apparat. Tryck på "klar" för att avsluta processen.

Vänligen skanna för att ladda ner din 3-i-1 Tower användarmanual



12 En guide till 2,4GHz och 5GHz nätverk

Om du äger en "dual band"-router (identifierad på klistermärket på baksidan), har du möjlighet att använda två band i hela ditt hem: 2,4 GHz och 5 GHz.

Vad är skillnaden mellan 2,4 GHz och 5 GHz?

Varje WiFi-aktiverad enhet i ditt hem kan ansluta till ett av 2,4 GHz- eller 5 GHz-banden samtidigt. 2,4 GHz-nätverket är något långsammare, men kan täcka ett stort område, eftersom signalen är mer effektiv för att penetrera tjocka väggar. 5GHz-nätverket är snabbare men har kortare räckvidd, vilket ger en bättre anslutning för enheter i närheten. Det är värt att notera att vissa anslutna enheter, som äldre smarta telefoner, inte är kompatibla med 5GHz-nätverk.

Hur tar jag reda på vilket band jag använder som standard?

De flesta dubbelbandsroutrar kommer att ställas in med två separata WiFi-nätverk som standard. Ofta har 5GHz-nätverket ofta "5G" eller "AC" i slutet av namnet. Om detta inte är fallet kan det hända att routern väljer band automatiskt eller så kanske routern eller enheten inte stöder 5GHz. (Obs: 5GHz WiFi ska inte förväxlas med 5G trådlösa mobilnätverk).

Vissa routrar kommer automatiskt att göra en snabbsökning för att avgöra vilka kanaler som har minst störningar och välja det bästa alternativet för din enhet. I andra fall kommer din enhet att ansluta till sitt föredragna nätverk, vilket kan vara det du senast anslutit till, eller det du har valt manuellt oftast.

För att se vilket band du är ansluten till öppnar du WiFi-inställningarna på din enhet. Oavsett om du använder en telefon, surfplatta, dator, TV eller annan ansluten enhet bör du kunna se två WiFi-nätverksalternativ i inställningarna. Därifrån kan du välja vilken du föredrar att använda.

Hur växlar jag mellan 2,4 GHz och 5 GHz på min enhet?

Windows

- Klicka på WiFi-ikonen i det nedre högra hörnet av aktivitetsfältet.
- Klicka sedan på det nätverk du vill använda från listan över tillgängliga nätverk.
- Klicka på Anslut (skriv in lösenordet och klicka på Nästa om det är första gången du ansluter till detta nätverk).

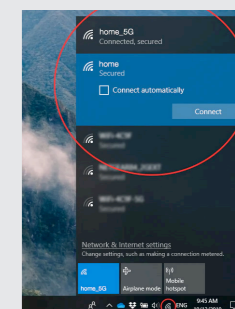

Apple Mac



- Klicka på WiFi-ikonen i den övre menyraden
- Välj sedan det nätverk du vill använda från listan över tillgängliga nätverk.
- Om tillämpligt: skriv in lösenordet när tillfrågats och klicka på Gå med.

Apple IOS

- På de flesta iOS-enheter kan du trycka på Inställningar > WiFi.
- Välj sedan det nätverk du vill använda från listan över tillgängliga nätverk
- Om tillämpligt: skriv in lösenordet och klicka på Gå med.

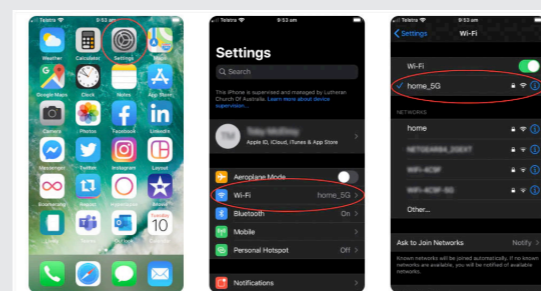

Android

- På de flesta Android-enheter kan du trycka på Inställningar > Anslutningar > WiFi.
- Välj sedan det nätverk du vill använda från listan över tillgängliga nätverk.
- Om tillämpligt: skriv in lösenordet och klicka sedan på Anslut.

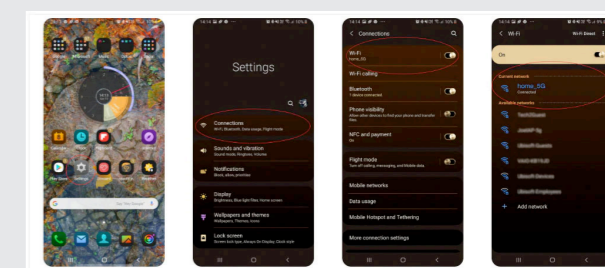

Hur justerar jag inställningarna på min router?

Varje router har en IP-adress (t.ex. 192.168.1.1) som visas någonstans på enheten. Skriv det i en webbläsare medan du är ansluten till ditt WiFi-nätverk. Du kommer till en inloggningssida – använd standardinloggningsuppgifterna (skrivna nära IP-adressen på enheten) för att fortsätta. När du är inloggad kommer du att se en konfigurationssida där du kan redigera nätverksinställningar efter behov.