



DOLOMITE *ALPHA ADVANCED*

SV BRUKSANVISNING

NO BRUKSANVISNING

DK BRUGSANVISNING

FI KÄYTTÖOHJE

GB INSTRUCTIONS

DE GEBRAUCHSANWEISUNG

NL GEBRUIKSAANWIJZING

IT ISTRUZIONI PER L'USO

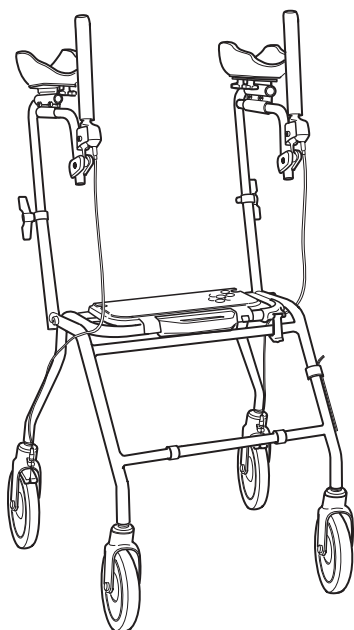

DOLOMITE ALPHA ADVANCED

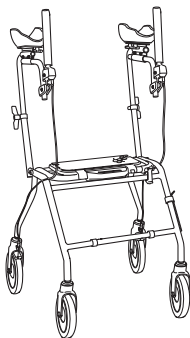

SV BRUKSANVISNING

Läs noga igenom bruksanvisningen **före** användning. Ordinator/patientansvarig ansvarar för produktens lämplighet till enskild individ.

GB OPERATING INSTRUCTIONS

Study the operating instructions carefully **before** use. The person who prescribes the product or who is otherwise responsible for the user must ensure that the product is suitable for the user.

DE BEDIENUNGSANLEITUNG

Die Bedienungsanleitung **vor** der Anwendung sorgfältig durchlesen. Der Verschreiber, der behandelnde Arzt oder die behandelnde Pflegekraft haften für die individuelle Eignung des Produktes für den Patienten.

NO BRUKSANVISNING

Les nøye igjennom bruksanvisningen **før** bruk. Foreskriver/pasientansvarlig er ansvarlig for at produktet egner seg til aktuell bruker.

DK BRUGSANVISNING

Læs brugsanvisningen grundigt **før** ibrug-tagning. Ordreafgiver/terapeut er ansvarlig, for at produktet er tilpasset til den enkelte person.

FI KÄYTTÖOHJEET

Lue käyttöohje huolellisesti. Tuolin määrännyt/potilaasta vastaava on vastuussa tuotteen sopivuudesta yksittäiselle henkilölle.

NL GEBRUIKSAANWIJZING

Lees voor gebruik eerst aandachtig de gebruiksaanwijzing. Diegene die de stoel voorschrijft/de patiënt-verantwoordelijke is er verantwoordelijk voor dat het product geschikt is voor de patiënt in kwestie.

IT ISTRUZIONI PER L'USO

Leggere attentamente le istruzioni prima dell'uso. Il medico/responsabile del paziente risponde dell'idoneità del prodotto per i singoli soggetti.

SV ANPASSNINGSMÖJLIGHETER

• Höjjustering	8
• Inåtrotering av armstöd	8
• Djupledsjustering	10
• Inåtrotering av armstödsplattor	10
• Vinkelställning av handtag	10
• Justering av armstödsplattor i djupled.....	10
• Justering av avstånd mellan armstöd	8,12
• Inåtvinkling av armstödsplattor	12
• Höjjustering av broms	14
• Rotation av bromshandtag.....	14

GB ADJUSTMENT POSSIBILITIES

• Height adjustment	8
• Inwards rotation of arm supports	8
• Depth adjustment	10
• Inwards rotation of arm support plates.....	10
• Angular setting of handle	10
• Depth adjustment of the arm support plates	10
• Adjustment of distance between arm supports.....	8,12
• Inwards rotation of arm support plates	12
• Height adjustment of brake.....	14
• Rotation of brake handle.....	14

DE EINSTELLMÖGLICHKEITEN

• Höhenverstellung	8
• Verstellung der Armstützen nach innen	8
• Tiefenverstellung	10
• Winkelverstellung der Auflageschalen	10
• Winkelverstellung der Handgriffs	10
• Tiefeneinstellung der Auflageschalen	10
• Einstellung des Abstandes zwischen den Armstützen	8,12
• Neigung der Auflageschalen nach innen	12
• Höhenverstellung der Bremse	14
• Drehung des Bremsenhandgriffs	14

NO JUSTERINGSMULIGHETER

- Høydejustering9
- Innoverrotering av armstøtter9
- Dybdejustering10
- Innoverrotering av armstøtteplater10
- Vinkeljustering av håndtak10
- Dybdejustering av armstøtteplater10
- Justering av avstand mellom armstøtter 9,12
 - Innovervinkling av armstøtteplater12
- Høydejustering av bremse14
- Rotering av bremsehåndtak14

DK INDSTILLINGSMULIGHEDER

- Højdeindstilling9
- Vinkelindstilling af armlænen indad9
- Justering i dybden.....10
- Vinkelindstilling af underarmsstøtter10
- Vinkelindstilling af håndtag10
- Justering af underarmsstøtter i dybden10
- Justering af afstand mellem armlænen9,12
- Indadvinkling af underarmsstøtter.....12
- Højdeindstilling af bremser14
- Indstilling af bremsehåndtag14

FI SÄÄTÖMAHDOLLISUUDET

- Korkeussäätö9
- Sisään kiertyvät käsinojat9
- Syvyysäätö10
- Sisään kiertyvät käsinojen levyt10
- Kahvojen kulmasäätö10
- Käsinojen levyjen säätö syvyysuunnassa10
- Käsinojen etäisyyden säätö9,12
- Käsinojen levyjen säätö sisäänpäin12
- Jarrun korkeussäätö14
- Kiertyvät Jarrukahvat14

NL AANPASSINGSMOGELIJKHEID

- Hoogte-instelling9
- Naar binnen draaien van de arMLEUNINGEN9
- Diepte-instelling10
- Naar binnen draaien van de arMLEUNINGPLATEN10
- Hoekinstelling van de handvat10
- Diepte-instelling van de arMLEUNINGPLATEN..... 10
- Instelling van de afstand tussen de arMLEUNINGEN.....9,12
- Naar binnen draaien van de arMLEUNINGPLATEN12
- Hoogte-instelling van de rem14
- Draaien van het remhandvat14

IT POSSIBILITA' DI REGOLAZIONE

- Regolazione dell'altezza9
- Rotazione dei braccioli verso l'interno9
- Regolazione della profondità.....10
- Rotazione delle piastre dei braccioli verso l'interno10
- Regolazione angolare dell'impugnatura.....10
- Regolazione della profondità delle piastre dei braccioli10
- Regolazione della distanza tra i braccioli.....9,12
- Angolazione delle piastre dei braccioli verso l'interno12
- Regolazione dell'altezza del freno.....14
- Rotazione dell'impugnatura del freno14

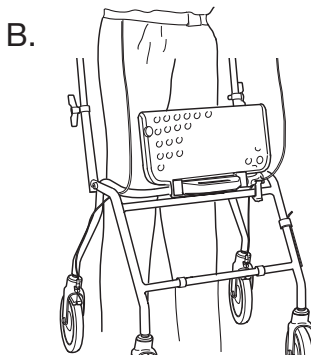
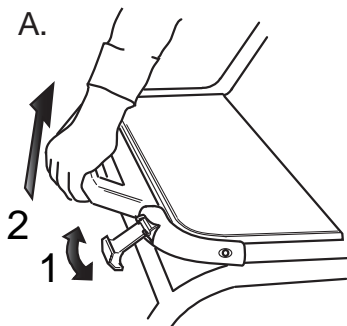

SV IHOPFÄLLNING/SITS

- A. Fäll upp lyftspärren och lyft handtaget för ihopfällning. Ihopfällt läge. Platzsparande. Bra vid passering av trappor. För körklart läge, håll emot med tummen för låsning. Ett klickljud indikerar rätt läge. Se till att lyftspärren är på plats när rollatorn åter tas i bruk.
- B. Sitsen är uppfällbar för att ge ett större gångutrymme.

GB FOLDING/SEAT

- A. Pull the folding blocker and lift the handle for folding. Folded position. Space-saving. Suitable for carrying in stairs. For ready-to-start position, block with thumb for locking. A clicking sound indicates right position. Make sure that the folding blocker is in place when the walker is to be used again.
- B. The seat can be folded to give more walking space.

DE ZUSAMMENKLAPPEN/KLAPPSITZ

- A. Zum Zusammenklappen die Sperrvorrichtung lösen und den Handgriff anheben. Zusammengeklappter Zustand. Platzsparend. Unkompliziertes Tragen beim Treppensteigen. Drücken Sie den Handgriff herunter, um den Rollator wieder aufzustellen. Drücken Sie mit dem Daumen gegen die rote Sperrvorrichtung, um die Gehhilfe wieder fahrbereit zu machen. Ist ein Klicken zu hören, befindet sich die Arretierung in der richtigen Stellung. Vergewissern Sie sich, dass die Sperrvorrichtung richtig sitzt, bevor Sie die Gehhilfe anschließend wieder in Gebrauch nehmen.
- B. Man kann den Sitz hochklappen, um größeren Bewegungsfreiraum beim Gehen zu erhalten.

NO SAMMENKLAPPING/KLAPPSETE

- A. Trekk ut løftesperren og løft håndtaket for sammenklapping. Sammenklappet stilling. Plassbesparende. Praktisk å bære i trapper. For kjøreklar stilling, trykk ned håndtaket og press tommelen mot den røde sperreinnretningen for å låse. En klikkelyd vil høres når sperren befinner seg i riktig stilling. Se til at løftesperren er på plass når rullatoren tas i bruk igjen.
- B. Setet kan klappes sammen for å gi større bevegelsesfrihet ved bruk.

DK SAMMENKLAPNING/KLAPSÆDE

- A. Fæld løftespærren op og træk i håndtaget for at klappe sammen. Sammenklappet stilling. Pladsbesparende. Udmærket når rollatoren bæres op og ned ad trapper. Gør rollatoren køreklar ved at trykke håndtaget ned og presse tommelfingeren mod løftespærren indtil den låses. Et klik indikerer korrekt stilling. Kontrollér, at løftespærren er på plads, når rollatoren tages i brug igen.
- B. Sædet kan fældes op for at få bedre plads til at bevæge sig på.

FI TAITTAMINEN KOKOON/ISTUIN

- A. Avaa salpa ja taita kokoon nostamalla kahvasta. Säästää tilaa kokoon taitettuna. Käytännöllinen kuljettaessa portaissa. Laitettaessa ajokuntoon, pidä peukalolla vastaan lukittaessa. Naksahdusääni ilmoittaa, että asento on oikea. Varmista, että salpa on paikallaan ennen kuin rollaattori otetaan uudelleen käyttöön.
- B. Istuin voidaan nostaa ylös, jotta saadaan lisää kävelytilaa.

NL OPVOUWEN/ZITJE

- A. Om het looprek op te vouwen: ontgrendel de blokkering en trek het handvat omhoog. Opgevouwen looprek. Neemt minder plaats in. Handig op trappen. Om het looprek gebruiksklaar te maken: blokkeer met uw duim om te vergrendelen. Een klikkend geluid geeft de juiste positie aan. Zorg ervoor dat de blokkering op zijn plaats zit wanneer u het looprek terug in gebruik neemt.
- B. Het zitje kan omhoog geklapt worden zodat er meer loopruimte is.

IT RIPIEGATURA/SEDILE

- A. Sbloccare il dispositivo di bloccaggio sollevamento e sollevare l'impugnatura per effettuare la ripiegatura. Posizione ripiegata, soluzione salvaspazio. Particolarmente adatta in presenza di scale. Per passare alla posizione di guida, effettuare il bloccaggio con il pollice. Un clic indica che è stata raggiunta la posizione corretta. Controllare che il dispositivo di bloccaggio sia posizionato correttamente quando occorre utilizzare nuovamente il deambulatore.
- B. Il sedile può essere ripiegato per risparmiare spazio.

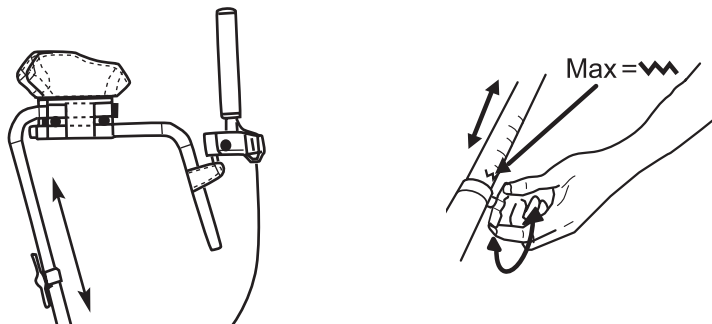

SV HÖJDJUSTERING/INÅTROTERING AV ARMSTÖD

Inställning SKALL göras av ordinator!

Höjdjustering/Inåtrotering av armstöd

Lossa vredet, justera till lämplig höjd och vinkel. Drag åt ordentligt.

Vinkelställning:

Max 20°

Får ej vinklas utåt.

GB HEIGHT ADJUSTMENT/ INWARDS ROTATION OF ARM SUPPORT

Adjustment MUST be made by your dealer,

Height adjustment/Inwards rotation of arm support.

Loosen the lever/adjust to suitable height and angle. Tighten carefully.

Angular setting:

Max 20°

Must not be angled outwards.

DE HÖHEN- UND WINKELVERSTELLUNG DER ARMSTÜTZEN

Lassen Sie diese Einstellungen UNBEDINGT von einem Fachmann vornehmen!

Höhen- und Winkelverstellung der Armstützen.

Den Hebel lösen und die passende Höhen- und Winkleinstellung wählen.

Hebel wieder sorgfältig feststellen.

Winkleinstellung:

Max. 20°

Armstützen nicht nach außen drehen.

NO HØYDEJUSTERING/INNOVERROTTERING AV ARMSTØTTER

Innstilling SKAL foretas av din forhandler!
Høydejustering/innoverrotering av armstøtter.
Løse spaken, juster til passende høyde og vinkel. Trekk til. Skru til ordentlig.
Dra ut justeringsspaken og vri den slik at spaken peker nedover.

Vinkelstilling:
Maks. 20°.
Skal ikke vinkles utover.

DK HØJDEJUSTERING/VINKELINDSTILLING AF ARMLÆN INDAD

Indstillingen må KUN foretages af en fagmand!
Højdejustering/Vinkelindstilling af armlæn
Løsn grebet, justér til passende højde og vinkel. Tilspænd. Spænd skruen godt til.

Vinkelstilling:
Maks. 20°
Må ikke vinkles udad.

FI KÄSINOJEN KORKEUSSÄÄTÖ/KIERTÄMINEN SISÄÄNPÄIN

Toimittajan ON TEHTÄVÄ säädöt!
Käsinojen korkeussäätö/kiertäminen sisäänpäin
Löysää kahva, säädä sopivaan korkeuteen ja kulmaan. Kiristä. Kiristä kunnolla
Vedä säätökahva ulos ja kierrä niin, että kahva osoittaa alaspäin.

Kulma-asento:
Enintään 20°
Ei saa säätää viistoon ulospäin.

NL HOOGTE-INSTELLING/NAAR BINNEN DRAAIEN VAN DE ARMLEUNING

De instelling MOET uitgevoerd worden door uw verdeler.
Hoogte-instelling/Naar binnen draaien van de armléuning
Draai de knop los, stel in op de gewenste hoogte en in de gewenste hoek.
Haal aan. Schroef goed vast.

Hoekinstelling:
Max. 20°
Mag niet naar buiten gedraaid worden.

IT REGOLAZIONE DELL'ALTEZZA/ROTAZIONE DEI BRACCIOLI VERSO L'INTERNO

La regolazione DEVE essere effettuata dal rivenditore.
Regolazione dell'altezza/rotazione dei braccioli verso l'interno
Allentare la manopola e regolare all'altezza ed all'angolo corretti. Serrare fortemente.

Regolazione dell'angolo:
max 20°
Non angolare verso l'esterno.

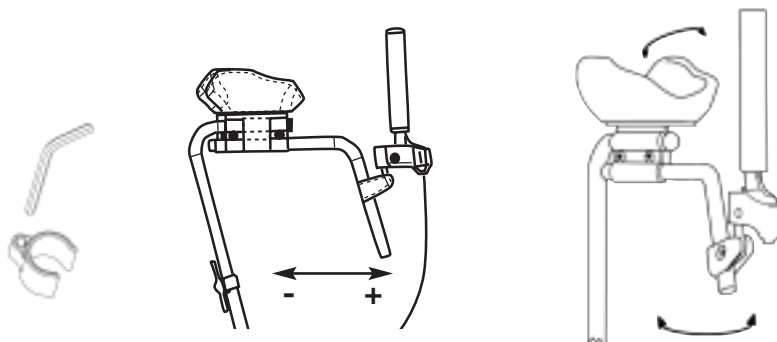

SV DJUPLEDSJUSTERING

Lossa de båda skruvarna, med medföljande nyckel. Nu är följande justeringar möjliga:

- * Djupledsjustering
- * Inåtrotering av armstöds kopp
- * Vinkelställning av handtag

Gör önskade justeringar. Skruva åt ordentligt.

Max. + justering.

Svarta ändpluggar ska alltid vara synliga.

GB DEPTH ADJUSTMENT

Loosen the two screws with the attached key. The following adjustments are now possible:

- Depth adjustment
- Inwards rotation of arm support cup
- Angular setting of brake

Make the adjustments wanted. Tighten carefully

Maximum + adjustment.

The black end plugs should always be visible.

DE TIEFENVERSTELLUNG

Beide Schrauben mit dem mitgelieferten Schlüssel lösen. Folgende Einstellungen können vorgenommen werden:

- Tiefenverstellung
- Winkelverstellung der Auflageschalen
- Winkelverstellung der Bremsen

Nehmen Sie die gewünschten Anpassungen vor.

Anschließend die Schrauben wieder anziehen. Sorgfältig

Max.+ Einstellung

Die schwarzen Verschlusskappen müssen sichtbar sein!

NO DYBDEJUSTERING

Løsne begge skruene med medfølgende nøkkel. Nå er det mulig med følgende justeringer:

- Dybdejustering
- Innoverrotering av armstøttekopp
- Vinkelinnstilling av håndtak.

Foreta ønskede justeringer. Trekk til skruene igjen. Skru til ordentlig.

Maks. + justering

De svarte endepluggene skal alltid være synlige.

DK JUSTERING I DYBDEN

Løsn de to skruer med den medfølgende nøgle. Nu er følgende justeringer mulige:

- * Justering i dybden
- * Vinkelindstilling af underarmsstøtter
- * Vinkelindstilling af håndtag

Foretag de ønskede justeringer. Skru fast. Spænd skruen godt til.

Maks. + justering

De sorte blindpropper skal altid kunne ses.

FI SYVYSSÄÄTÖ

Irrota molemmat ruuvit mukana seuraavalla avaimella. Nyt seuraavat säädöt ovat mahdollisia:

- Syvyysäättö
- Käsinojien kiertäminen sisäänpäin
- Kahvojen kulman asetus

Tee halutut säädöt. Kiristä ruuvit. Kiristä kunnolla

Maksim. + säätö

Mustien päätytulppien tulee aina olla näkyvissä.

NL DIEPTE-INSTELLING

Maak de beide schroeven los met behulp van de meegeleverde sleutel. Nu kunnen de volgende instellingen uitgeoerd worden:

- * Diepte-instelling
- * Naar binnen draaien van de armleuningkop
- * Handvathoekinstelling.

Voer de gewenste instellingen uit. Haal de schroeven terug aan. Schroef goed vast.

Max. + instelling

Zwarte eindpluggen moeten altijd zichtbaar zijn.

IT REGOLAZIONE DELLA PROFONDITA'

Allentare le due viti con la chiave in dotazione. A questo punto è possibile effettuare le seguenti regolazioni:

- Regolazione della profondità
- Rotazione delle coppe dei braccioli verso l'interno
- Regolazione dell'angolo del freno

Una volta ottenute le regolazioni desiderate, serrare le viti.

Max regolazione +

I perni terminali neri devono essere sempre visibili.

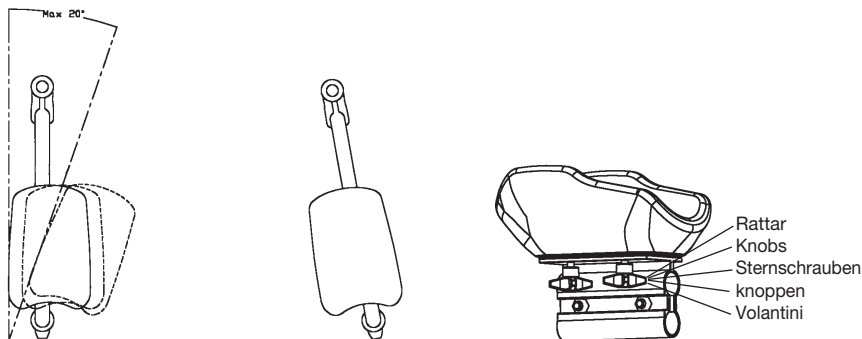

SV INÅTVINKLING AV ARMSTÖDSPLATTOR

Lossa de båda rattarna.

Justera armstöds kopporna till lämplig bredd/vinkel.

GB INWARDS ROTATION OF ARM SUPPORT PLATES

Loosen the two knobs.

Adjust the two arm support cups to appropriate width/angle.

DE NEIGUNG DER AUFLAGESCHALEN NACH INNEN

Beide Sternschrauben lösen.

Regolare le coppe dei braccioli alla larghezza all'angolo corretti

Die beiden Auflageschalen in der passenden Position justieren.

NO INNOVERVINKLING AV ARMSTØTTEPLATER

Løsne de to knottene.
Justér armstøttene til riktig dybde og vinkel.

DK INDADVINKLING AF UNDERARMSSTØTTER

Løsn de to greb.
Justér underarmsstøtterne til passende bredde/vinkel.

FI KÄSINOJEN LEVYJEN SÄÄTÖ SISÄÄNPÄIN

Löysää molempia nuppeja.
Säädä käsinojen kupit sopivaan leveyteen/kulmaan.

NL NAAR BINNEN DRAAIEN VAN DE ARMLEUNINGPLATEN

Maak beide knoppen los.
Stel de armsteunkoppen in op de gewenste breedte/in de gewenste hoek.

IT ANGOLAZIONE DELLE PIASTRE DEI BRACCIOLI VERSO L'INTERNO

Regolare le coppe dei.
Regolare le coppe dei braccioli alla larghezza all'angolo corretti.

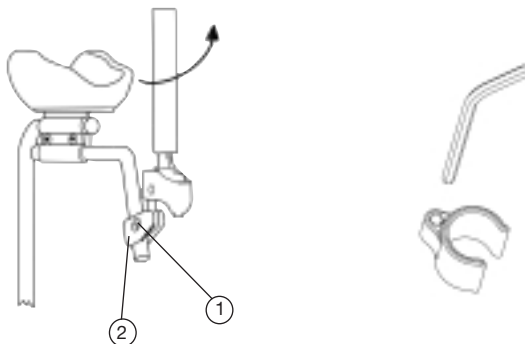

SV INSTÄLLNING AV BROMSHANDTAG

1. Lossa skruven (1) med medföljande nyckel. Det är viktigt att insexnyckeln är i bottenläge, innan man börjar dra/lossa.
2. Infästningsklacken (2) kan nu regleras i höjd- och sidled och bromsen kan genom utnyttjande av kullleden roteras för valfri handställning samt valfrifunktionsriktning.
3. Drag åt skruven (1) igen, efter att bromsen ställts in enligt önskemål.
4. Rollatorn parkeringsbromsas genom att handtaget förs i motsatt rörelseriktning. Ett tydligt klick indikerar att bromsen är i rätt läge. Det är viktigt att båda bromsar sätts i parkeringsläge. För att frigöra bromsen – Drag tillbaka.

Observera att bromsen kan snedställas ytterligare genom att vrida röret (3) i samband med djupledsjustering.

GB ADJUSTMENT OF BRAKE HANDLE

1. Loosen the screw (1) with the attached key, Important! Make sure the socket head wrench is fully fitted before starting to tighten or slacken.
2. The fastening device (2) can now be height and sideways-adjusted and the brake can by means of the ball joint be rotated for optional hand location and optional function direction.
3. Tighten the screw (1) again after the brake has been set as desired.
4. The walker is stopped at parking by moving the handle in the opposite direction.

A clear clicking sound indicates that the brake is in the right position. It is important that both brakes are set in the parking position. To release the brake - pull backwards.

Note: The brake can be set at a greater angle by twisting the pipe (3) in connection with the depth adjustment

DE EINSTELLUNG DES BREMSEN-HANDGRIFFS

- 1) Die Schraube (1) mit dem mitgelieferten Schlüssel lösen. Stellen Sie vor dem Feststellen vollständig/Lösen der Schraube sicher, dass der Sechskantschlüssel vollständig an den Muttern anliegt.
 - 2) Anschließend kann die Befestigungsschelle (2) in der Höhe und seitlich verstellt werden. Die Bremse kann durch das Kugelgelenk in jede beliebige Stellung und Funktionsrichtung gebracht werden.
 - 3) Nach wunschgemäßer Einstellung der Bremse die Schraube (1) wieder anziehen.
 - 4) Zum Abstellen („Parken“) der Gehilfe wird der Handgriff in die entgegengesetzte Bewegungsrichtung geführt. Ein deutlich hörbares Einrastgeräusch zeigt Ihnen an, dass sich die Bremse in der richtigen Stellung befindet. Beim Abstellen der Gehilfe müssen beide Bremsen in diese Position gebracht werden. Zum Lösen der Bremse ziehen Sie den Handgriff zurück.
- Bitte beachten Sie**, dass sich der Bremsenwinkel durch Drehen des Rohres (3) während der Tiefeneinstellung verändern kann.

NO INNSTILLING AV BREMSEHÅNDTAK

1. Løsne skruen (1) med medfølgende nøkkel.
 2. Festeinnretningen (2) kan nå justeres i høyden og til siden, og bremsen kan ved bruk av kuleleddet roteres til ønsket håndstilling og funksjonsretning.
 3. Trekk til skruen (1) igjen etter at bremsen er stilt slik som ønsket.
 4. Rullatoren stoppes for parkering ved å bevege håndtaket i motsatt retning. Et tydelig klikk høres når bremsen befinner seg i riktig stilling. Det er viktig at begge bremsene settes i parkeringsstilling. Dra håndtaket tilbake for å frigjøre bremsen.
- Merk: Vinkelen på bremsen kan endres ytterligere ved å vri røret (3) i forbindelse med dybdeinnstilling.

DK INDSTILLING AF BREMSEHÅNDTAG

1. Løsn skruen (1) med den medfølgende nøgle.
 2. Befæstelsen (2) kan nu justeres i højde- og sideretning, og bremsen kan drejes til ønsket håndstilling samt ønsket funktionsretning ved benyttelse af kugleleddene.
 3. Spænd skruen fast (1) igen, når bremsen er indstillet efter behov.
 4. Rollatoren bremses i parkeringsstilling ved at føre håndtaget i modsat retning af bevægelsesretningen.
- Et tydeligt klik indikerer, at bremsen er i korrekt stilling. Det er vigtigt, at begge bremsesættes i parkeringsstilling. For at løsne bremsen – Træk tilbage. Bemærk, at det er muligt at vinkle bremsen yderligere ved at dreje røret (3) i forbindelse med dybdejusteringen.

FI JARRUKAHVOJEN SÄÄTÖ

1. Irrota ruuvi (1) mukana seuraavalla avaimella.
 2. Kiinnityskanta (2) voidaan nyt säätää korkeus- ja sivusuunnassa ja jarru voidaan kiertää kuulanivelen avulla haluttuun, kädelle sopivaan asentoon ja suuntaan.
 3. Kiristä ruuvi (1) takaisin sen jälkeen kun jarru on säädetty toivomusten mukaisesti.
 4. Rollaattorin pysäköintijarru kytketään päälle työntämällä kahvoja päinvastaiseen suuntaan ulospäin. Selvä naksahdus ilmoittaa, että jarru on päällä. On tärkeää asettaa molemmat kahvat pysäköintiasentoon. Pysäköintijarru kytketään pois päältä vetämällä kahvat sisään.
- Huomaa, että jarrukahva voidaan säätää vinompaan asentoon kiertämällä putkea (3) syvyys-säädön yhteydessä.

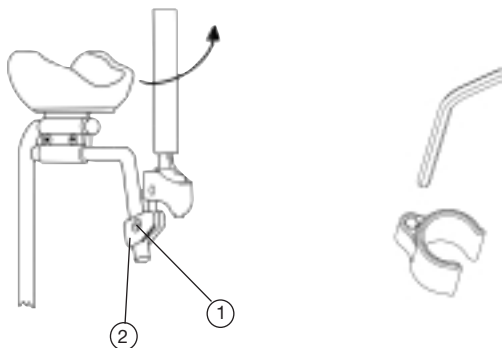

NL REMHENDEL INSTELLEN

1. Maak de schroef (1) los met de meegeleverde sleutel.
 2. De bevestiging (2) kan nu in de hoogte en zijdelings ingesteld worden en met behulp van het kogelgewricht kan de rem in de gewenste positie voor de hand en in de gewenste functierichting gedraaid worden.
 3. Haal, nadat u de rem volgens uw wensen heeft ingesteld, de schroef opnieuw (1) aan.
 4. Het looprek kan in de parkeerstand vergrendeld worden door het handvat in de tegenovergestelde richting te duwen. Een duidelijke klik geeft aan dat de rem zich in de juiste stand bevindt. Het is belangrijk dat de beide remmen in de parkeerstand gezet worden.
- Om de rem te ontgrendelen - trek het handvat terug.
- Merk op dat de rem nog schuiner gezet kan worden door de buis (3) in verband met de diepte-instelling te draaien.

IT REGOLAZIONE DELL'IMPUGNATURA DEL FRENO

1. Allentare la vite (1) con la chiave in dotazione.
2. A questo punto è possibile regolare il dente di bloccaggio (2) in altezza e lateralmente ed è possibile ruotare il freno con il giunto sferico per portare il freno nella posizione più comoda per la mano e nella direzione di attivazione desiderata.
3. Serrare nuovamente (1) la vite quando il freno è regolato nella posizione desiderata.
4. Il freno di stazionamento del deambulatore può essere inserito portando l'impugnatura in direzione opposta al senso di marcia. Un clic indica che il freno è in posizione corretta. È importante che entrambi i freni siano in posizione di stazionamento. Per rilasciare il freno, tirare l'impugnatura all'indietro. Notare che il freno può essere angolato ulteriormente girando il tubo (3) mentre si effettua la regolazione della profondità.

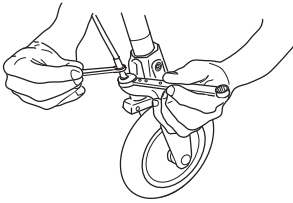

8, 10

**SV BROMSAR**

Vid dålig bromsverkan justera bromsvajern med fast nyckel nr 8 och 10.

GB BRAKES

Adjust the brake wire using cap keys Nos. 8 and 10 in case of poor brake effect.

DE BREMSEN

Bei nicht einwandfreiem Bremsverhalten sind die Bremszüge mit den Steckschlüsseln Nr. 8 und 10 neu einzustellen.

NO BREMSER

Når bremsen virker dårlig, skal bremsevaieren justeres med pipenøkkel nr. 8 og 10.

DK BREMSER

Ved dårlig bremseeffekt justeres bremsekablet med fast nøgle nr. 8 og 10.

FI JARRUT

Jarrujen heikentyessä jarruvaijeria tulee säätää kiintoavaimilla 8 ja 10.

NL REMMEN

Als de rem slecht werkt, moet de remkabel bijgesteld worden met behulp van dichte sleutels nr. 8 en 10.

IT FRENI

Se l'effetto frenante è insufficiente, regolare il cavo dei freni con le chiavi fisse n. 8 e 10.

DOLOMITE ALPHA ADVANCED

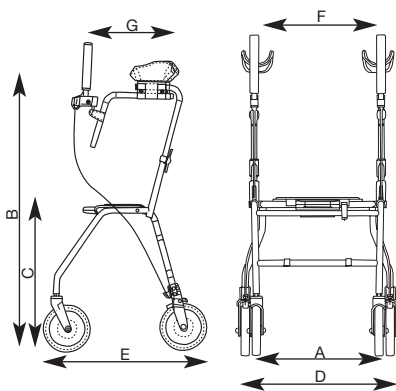

ALPHA ADVANCED

A	510
B	950-1190
C	620
D	650
E	700
F	480
G	310-360

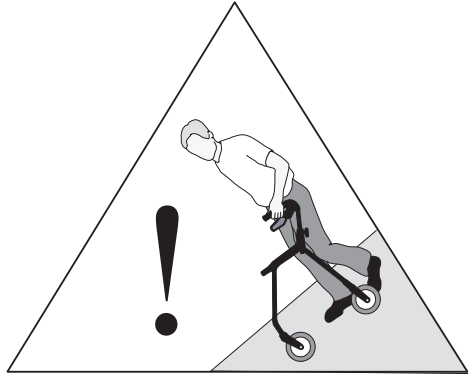
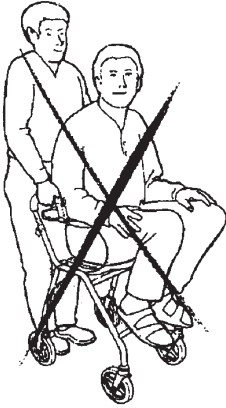

SV Det är **förbjudet** att stå på rollatorn samt att använda den för persontransport.

GB It is **prohibited** to stand on the walker and to use it for transport of people.

DE Es ist nicht zulässig, auf der Gehhilfe zu stehen, oder Personen mit ihr zu befördern.

NO Det er forbudt å stå på rullatoren, samt å bruke den til transport av personer.

DK Det er forbudt at stå på rollatoren samt at anvende den til persontransport.

FI Seisominen rollaattorin päällä tai sen käyttö henkilökuljetuksiin on kielletty.

NL Het is **verboden** om op het looprek te staan of om het te gebruiken voor personenvervoer.

IT E' vietato salire sul deambulatore ed utilizzarlo per il trasporto di persone.

<2001-08

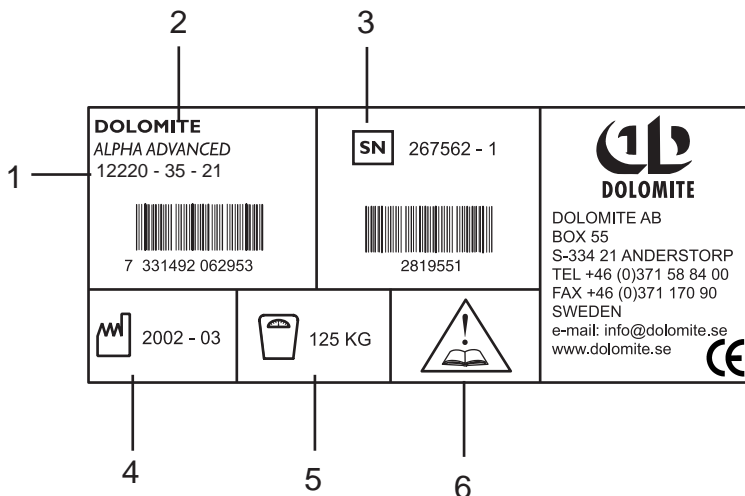

SV På etiketten på **DOLOMITE ALPHA ADVANCED** finns all viktig teknisk information

- 1: Artikelnummer
- 2: Produktnamn
- 3: Serienummer
- 4: Tillverkningsdatum
- 5: Max brukarvikt
- 6: OBS! Se bruksanvisning

GB All technical data available on the **DOLOMITE ALPHA ADVANCED** label:

- 1: Article number
- 2: Name of product
- 3: Serial number
- 4: Date of manufacture
- 5: Maximum user's weight
- 6: Attention: see instruction for use

DE Dem Typenschild des **DOLOMITE ALPHA ADVANCED** können Sie alle technische Daten entnehmen:

- 1: Artikelnummer
- 2: Artikelbezeichnung
- 3: Serienummer
- 4: Fabrikationsdatum
- 5: Maximale Belastung
- 6: Bitte Bedienungsanleitung beachten

SV**ANVISNING FÖR DESTRUKTION AV PRODUKT OCH FÖRPACKNING:**

När produkten är förbrukad ska denna med tillbehör samt förpackningsmaterialet sorteras på rätt sätt. De enskilda delarna kan separeras och hanteras enligt materialbeteckningen.

GB**INSTRUCTIONS FOR DESTRUCTION OF PRODUCT AND PACKING:**

When the product can no longer be used, it and its accessories as well as the packaging material should be assorted in the correct way. The individual parts can be separated and handled according to the list specification.

DE**ANGABEN ZUR ENTSORGUNG VON GERÄT UND VERPACKUNG:**

Nach der Produktlebenszeit soll das Produkt mit Zubehör und Verpackungsmaterialien ordnungsgemäß entsorgt werden. Die einzelnen Teile können entsprechend der Materialbezeichnung getrennt und entsorgt werden.

NO**ANVISNING FOR DESTRUKSJON AV PRODUKT OG EMBALLASJE:**

Så snart produktet er forbrukt skal dette med tilbehør samt emballasjematerialet sorteres på riktig måte. De enkelte delene kan skilles fra hverandre og håndteres i overensstemmelse med materialbetegnelsen.

DK**ANVISNING FOR DESTRUERING AF PRODUKT OG FORPAKNING:**

Når produktet er opbrugt skal dette samt tilbehør og forpakningsmateriale sorteres på en korrekt måde. De enkelte dele kan skilles og behandles ifølge materialebetegnelsen.

FI**OHJEET TUOTTEEN JA PAKKAUKSEN HÄVITTÄMISESTÄ:**

Kun tuote on käytetty, niin se tulee yhdessä varusteiden ja pakkausmateriaalin kanssa lajitella oikealla tavalla. Yksittäiset osat voidaan irrottaa toisistaan ja käsitellä materiaalinimikkeen mukaisesti.

ES**INSTRUCCIONES PARA LA DESTRUCCIÓN DEL PRODUCTO Y EL ENVASE:**

El producto usado, junto con los accesorios y el material de envase deben desecharse de forma correcta. Las diferentes partes pueden separarse y tratarse según la designación de material.

IT**ISTRUZIONI PER LO SMALTIMENTO DEL PRODOTTO E DELL'IMBALLO:**

Al termine della vita utile il prodotto, gli accessori e l'imballo devono essere smaltiti correttamente. Le singole parti possono essere soggette a raccolta differenziata e trattate come indicato nella scheda dei materiali.

SV UNDERHÅLL – SÄKERHET

För att upprätthålla funktion och säkerhet bör Du regelbundet se till att nedanstående åtgärder utföres:

- Gör rent rollatorn med vanliga rengöringsmedel. Torka den torr. Håll hjulen rena.
- **Kontrollera att skruvar och reglage** är ordentligt åtdragna.
- Smörj hjulen regelbundet med lagerfett.
- **Om Din rollator inte är i fullgod funktion - tag genast kontakt med Din ordinator.**

Defekt rollator får inte användas. Gör inga ingrepp själv!

Användarens maxvikt 125 kg. För ingrepp i rollatorn

(anpassningar, bristfälliga reparationer), utan **DOLOMITES** kontroll, ansvaras **ej**.

GB MAINTENANCE - SAFETY

To ensure good performance and safety you should regularly check that the following is carried out:

- Clean the rollator with solvent-free household cleaner. Keep the wheels clean.
- **Ensure that screws and adjustments** are properly tightened.
- Lubricate the wheels regularly with grease.
- **Immediately contact the nearest dealer if a fault should appear. Never use a defective walker.** Do not attempt repairs yourself!

N.B. Your walker should only be used as a walking aid! User's max. weight: 275 lbs. (125 kg, 20 stones.) **DOLOMITES** will **not** accept responsibility for adaptations,

faulty repairs, etc, that are outside their control.

DE WARTUNG UND SICHERHEIT

Im Rahmen der Wartung und aus Sicherheitsaspekten sollten die im Folgenden aufgeführten Maßnahmen regelmäßig durchgeführt werden:

- Die Säuberung der Gehhilfe mit handelsüblichen Reinigungsmitteln und anschließendes Trockenwischen.

Sauberhalten der Räder.

- Sicherstellen, dass Schrauben und Verstellelemente fest angezogen sind.
- Regelmäßiges Schmieren der Radlager mit Kugellagerfett.
- Sollte Ihre Gehhilfe nicht einwandfrei funktionieren, müssen Sie sofort einen Fachmann hinzuziehen. Eine defekte Gehhilfe darf nicht benutzt werden. Nehmen Sie niemals selbst Veränderungen oder Reparaturen vor!

Das Gewicht des Nutzers darf 125 kg nicht überschreiten.

Für Manipulationen an der Gehhilfe (Einstellungen, nicht ordnungsgemäß durchgeführte Reparaturen), die sich der Kontrolle **DOLOMITES** entziehen, wird nicht gehaftet.

NO VEDLIKEHOLD – SIKKERHET

For å opprettholde funksjon og sikkerhet bør du regelmessig sørge for at følgende utføres:

- Rengjør rullatoren med vanlige rengjøringsmidler. Tørk den helt tørr. Hold hjulene rene.
- Se til at skruer og justeringsinnretninger er trukket godt til.
- Smør hjulene regelmessig med kulelagerfett.
- Hvis rullatoren ikke virker helt som den skal, ta straks kontakt med din forhandler. Defekt rullator må ikke brukes. Foreta aldri endringer og reparasjoner på egen hånd!
- Maks. brukervekt 125 kg. **DOLOMITES** frasier seg ethvert ansvar for inngrep på rullatoren (endringer, reparasjoner som ikke utføres riktig etc.) som foretas utenfor **DOLOMITES** kontroll.

DK VEDLIGEHOOLD – SIKKERHED

For at opretholde funktion og sikkerhed bør man regelmæssigt sørge for at udføre nedenstående foranstaltninger:

- Gør rollatoren ren med et almindeligt rengøringsmiddel. Tør den af bagefter. Hold hjulene rene.
- Kontrollér, at skruer og reguleringer er ordentligt tilspændt.
- Smør hjulene regelmæssigt med leje-fedt.
- Hvis rollatoren ikke fungerer, som den skal - tag straks kontakt med den, som har ordineret hjælpemidlet. En defekt rollator må ikke anvendes. Foretag ingen indgreb selv!

Max. brugervægt 125 kg. Der tages intet ansvar for indgreb

(tilpasninger, mangelfulde reparationer), der er foretaget uden for **DOLOMITES** kontrol.

FI HUOLTO – TURVALLISUUS

Turvallisuuden ja toimivuuden säilyttäminen edellyttää, että seuraavat toimenpiteet tehdään säännöllisesti:

Puhdista rollaattori tavallisilla puhdistusaineilla. Kuivaa se kuivaksi. Pidä pyörät puhtaina.

Tarkista ruuvien ja säätimien asianmukainen kiinnitys.

Voitele pyörät säännöllisesti laakerirasvalla.

Mikäli rollaattoriisi tulee vika, ota välittömästi yhteys tuolin toimittajaan. Viallista rollaattoria ei saa käyttää. Älä yritä korjata itse!

Käyttäjän enimmäispaino on 125 kg. **DOLOMITES** ei vastaa rollaattoriin ilman sen valvontaa tehdyistä korjauksista.

NL ONDERHOUD - VEILIGHEID

Om de goede werking en veiligheid te garanderen, moet u ervoor zorgen dat de volgende maatregelen regelmatig uitgevoerd worden:

- Maak het looprek schoon met gewoon reinigingsmiddel. Droog het goed af. Hou de wielen schoon.
- Controleer of de schroeven en hendels goed aangehaald zijn.
- Smeer de wielen regelmatig met lagervet.
- Als uw looprek niet goed werkt - neem zo snel mogelijk contact op met uw verdeler.
- Een defect looprek mag nooit gebruikt worden. Repareer het nooit zelf!

Maximum gewicht van de gebruiker: 125 kg. **DOLOMITES** is niet verantwoordelijk voor aanpassingen, gebrekkige reparaties enz. waarover het geen controle heeft.

IT MANUTENZIONE – SICUREZZA

Per garantire un buon funzionamento e condizioni di massima sicurezza, procedere in questo modo ad intervalli regolari:

- Pulire il deambulatore con un normale detergente ed asciugarlo. Tenere pulite le ruote.
- Controllare che viti e comandi siano serrati correttamente.
- Lubrificare le ruote ad intervalli regolari con grasso per cuscinetti.
- Se il deambulatore non funziona correttamente, contattare immediatamente il rivenditore. Non utilizzare deambulatori difettosi. Non tentare di effettuare le riparazioni da soli.

Peso max dell'utente 125 kg. **DOLOMITES** non assume alcuna responsabilità per eventuali interventi (adattamenti, riparazioni non effettuate correttamente) eseguiti al di fuori del proprio controllo.

AQUATEC®



DOLOMITE AB
BOX 55
SE-334 21 ANDERSTORP, SWEDEN

TEL +46 (0)371 58 84 00
FAX +46 (0)371 170 90

AQUATEC GmbH & Co.KG
Alemannenstrasse 10,
D-88316 ISNY

TEL: +49 (0)7562/700-0
FAX: +49 (0)7562/70069

MOBITEC Mobilitätshilfen GmbH
Gewerbepark, AT-5310 Mondsee

TEL: +43 (0)6232/553500
FAX: +43 (0)6232/55354

DOLOMITE HOME CARE PROD.INC.
50 Shields Court Markham,
CA-Ont. L3R 9T5

TEL +1 905 479-0391
FAX +1 905 479 9227

MOBITEC Sarl
Parc du Moulin à Vent,
FR-69693 Vénissieux

TEL +33 (0)4 72 78 50 50
FAX +33 (0)4 72 78 50 55

Importer: Importeur: Importatore:

Dealer: Verdeler: Rivenditore: