



Honda NC 750 (2014 - UP) - Soporte maleta trasera

TheSouthTrack
change your north

0512010405



4 - 5 - 6 mm



10 - 12 mm

Ajuste de tornillos

M4 - 4 Nm
M5 - 6 Nm
M6 - 9,6 Nm
M8 - 23 Nm
M10 - 46 Nm

A Tornillo button

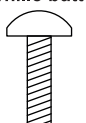

Cantidad - 4
Medidas 8 x 30 mm

B Tornillo bristol

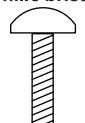

Cantidad - 2
Medidas 8 x 20 mm

C Tornillo button

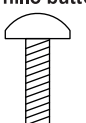

Cantidad - 4
Medidas 8 x 16 mm

D Tornillo button

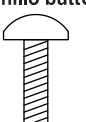

Cantidad - 4
Medidas 6 x 16 mm

E Tuerca de seguridad

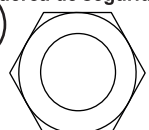

Cantidad - 4
Medidas 6 mm

F Tuerca de seguridad



Cantidad - 2
Medidas 8 mm

G Tuerca

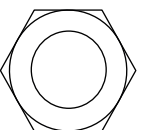

Cantidad - 4
Medidas 8 mm

1

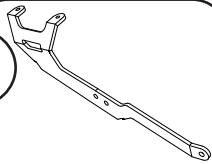

Cantidad - 2
Ubicación Der. Izq.

2

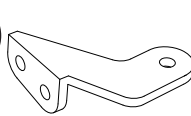

Cantidad - 2
Ubicación Der. Izq.

3

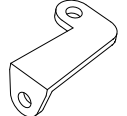

Cantidad - 2
Ubicación Der. Izq.

4



Cantidad - 1
Ubicación Centro

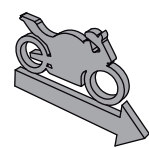
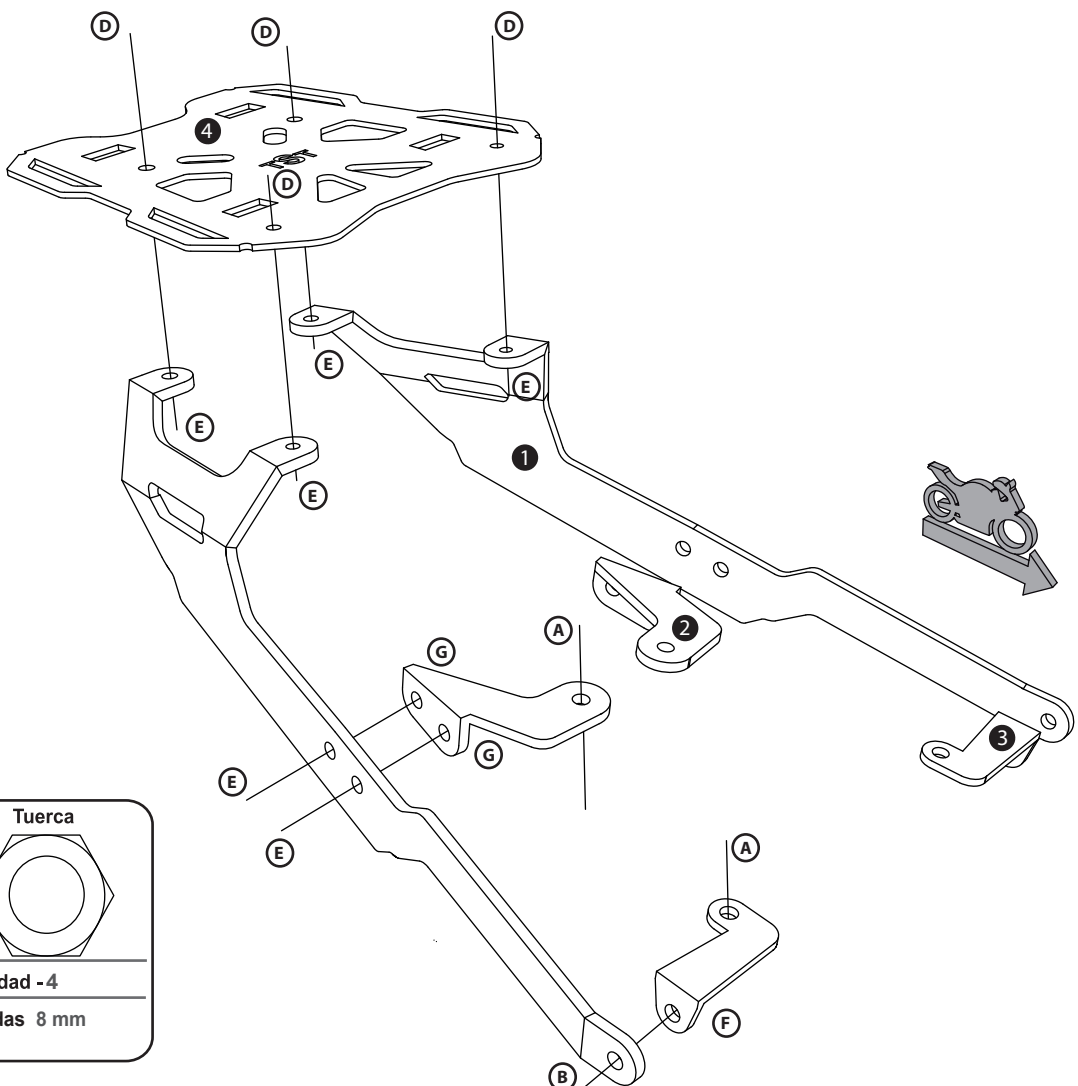

Tener en cuenta

Durante el pre-ensamble apretar los tornillos solo con la mano y una vez montado en la moto comenzar a ajustar todos los tornillos con la herramienta necesaria.

Cada 3.000 km hacer una revisión y ajuste de los tornillos del sistema.

Recordar que el sistema soporte de maleta trasera esta construido para soportar 3 kilos. En caso contrario podrian romperse las platinas o el chasis.

Producto de alto impacto. No exceder el peso indicado en la calcomania pegada en el soporte.

