



KTM Duke 250-390 - Soporte maleta trasera

TheSouthTrack
change your north



4-5



10

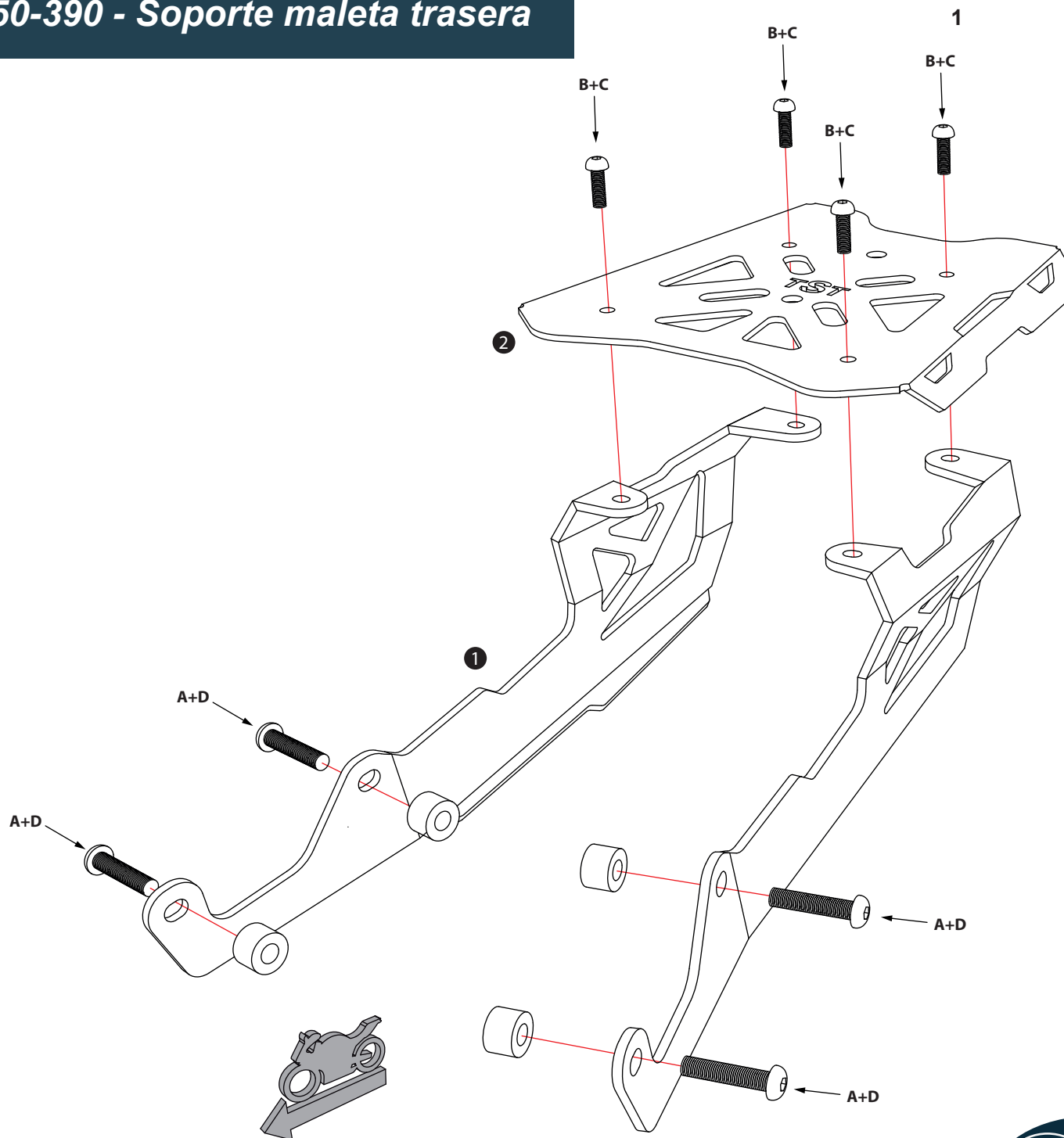
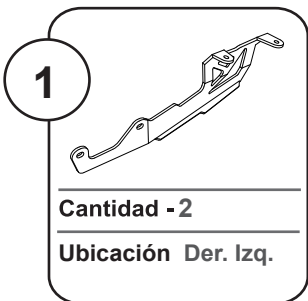
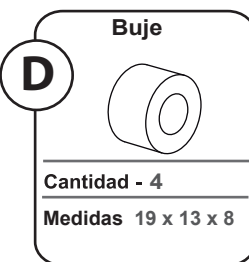
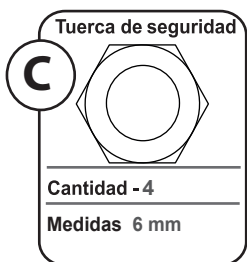
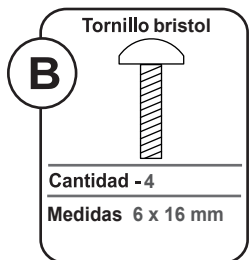
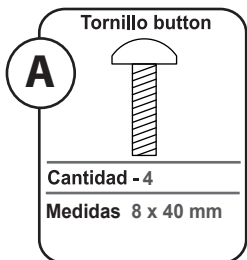

Instalación



1- Ubicar los tornillos que se encuentran en la cola de la moto, en la parte de abajo del asiento del pasajero. Retirar los 4 tornillos.

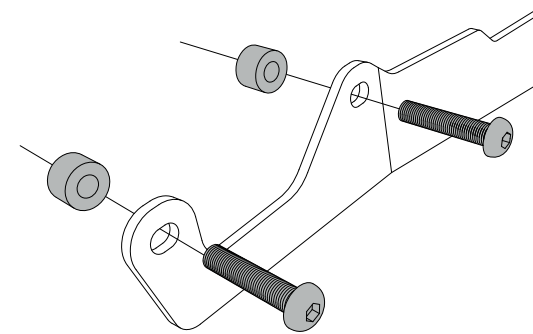

Tener en cuenta

Durante el **pre-ensamble** apretar los tornillos solo con la mano y una vez montado en la moto comenzar a **ajustar todos los tornillos con la herramienta** necesaria.

Cada 3.000 km hacer una revisión y ajuste de los tornillos del sistema.

2- En los agujeros de los tornillos ubicar las piezas 1 y asegurarlas a cada lado haciendo uso de los tornillos suministrados (A) y los bujes (D), de manera que los bujes queden entre la moto y la pieza suministrada.

3- Luego tomar el soporte de maletas (2) y asegurarlo a las piezas ya ubicadas haciendo uso de los tornillos suministrados (B) y las tuercas (C).

4- Finalmente ajustar todo el sistema hasta que no quede vibración alguna.