

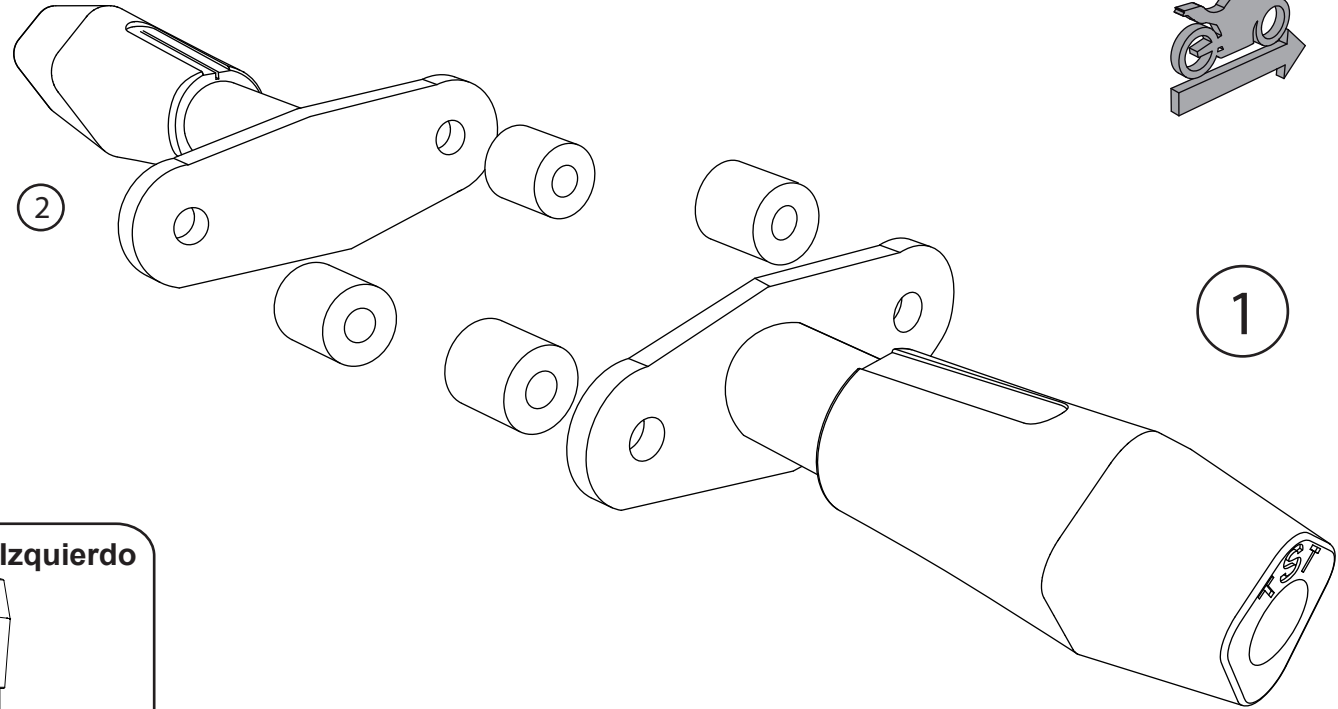

TheSouthTrack
change your north

Bajaj Pulsar 150 NS - Slider

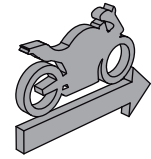

6 mm



13 mm

1

Slider derecho

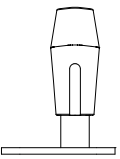

Cantidad - 1

Ubicación Derecha

2

Slider izquierdo

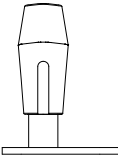

Cantidad - 1

Ubicación Izquierda

A

Tornillo Bristol

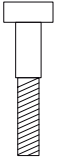

Cantidad - 4

Medidas 8 x 45 mm

B

Arandela

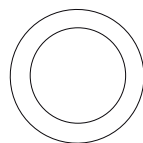

Cantidad - 4

Medidas 8 mm

C

Buje

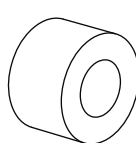

Cantidad - 4

Medidas 18 x 3/4''



Instalación

- 1- Quitar los tornillos originales que seran reemplazados por los suministrados.
- 2- Poner los bujes de aluminio (C) suministrados como separadores entre el chasis y la platina del slider.
- 3- Ubicar el slider usando los tornillos suministrados (A) y las arandelas (B).
- 4- Apretar toda la tornillería, verificando que no quede vibración alguna.



Anclajes en la moto

Tener en cuenta

Durante el **pre-ensamble** apretar los tornillos solo con la mano y una vez montado en la moto comenzar a **ajustar todos los tornillos con la herramienta** adecuada.

Cada 3.000 km hacer una revisión y ajuste de los tornillos del sistema.

Producto de alto impacto. No se aceptan reclamos posteriores a caídas.