

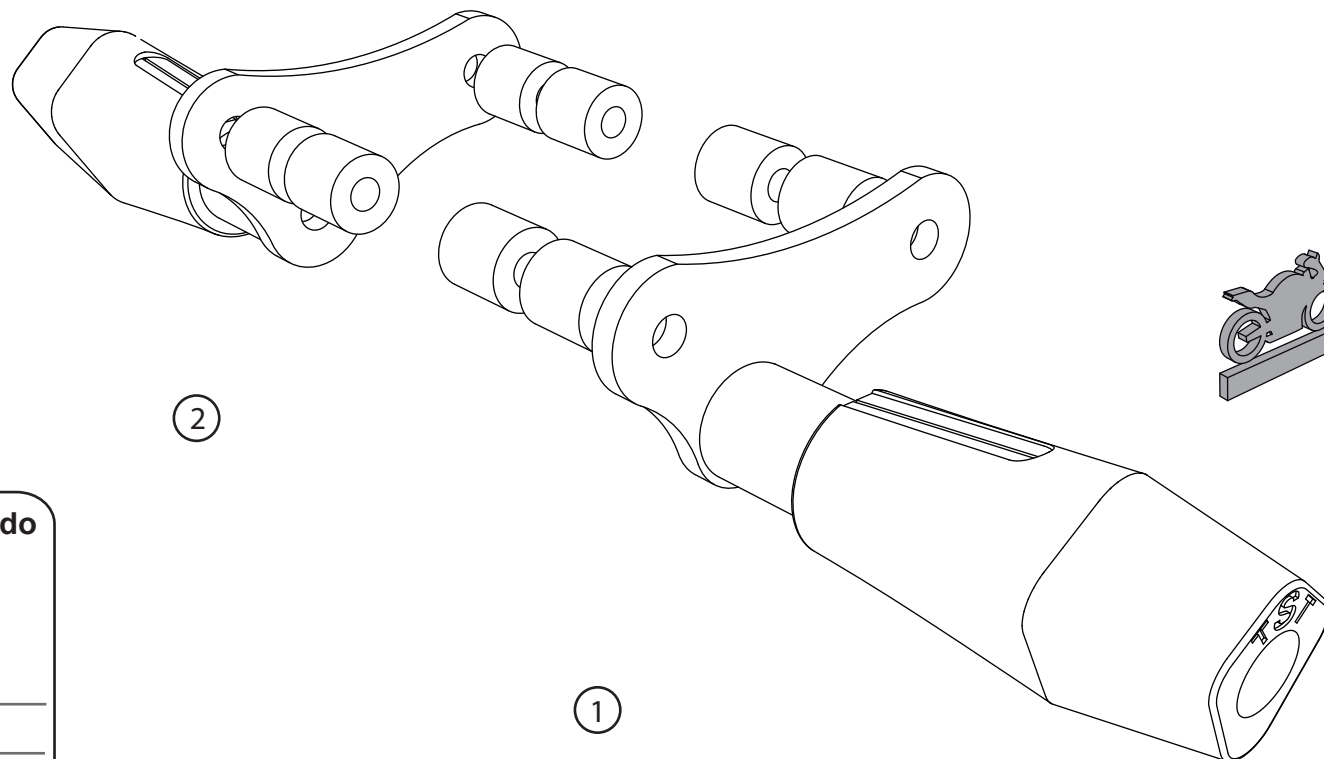

TheSouthTrack  
change your north

0606010101

# Bajaj Dominar 400/250 - Slider



6 mm



12 mm

## Slider derecho

1

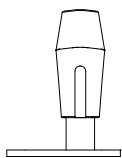

Cantidad - 1

Ubicación Derecha

## Slider Izquierdo

2

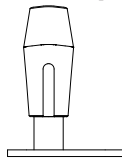

Cantidad - 1

Ubicación Izquierda

## Tornillo Bristol

A

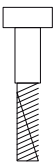

Cantidad - 4

Medidas 8 x 80 mm

## Arandela

B

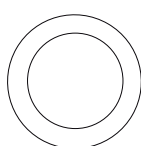

Cantidad - 4

Medidas 8 mm

## Buje

C

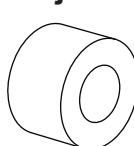

Cantidad - 8

Medidas 18 x 3/4''



## Instalación

- 1- Quitar los tornillos originales que serán reemplazados por los suministrados.
- 2- Poner los bujes de aluminio (C) suministrados como separadores entre el chasis y la platina del slider.
- 3- Ubicar el slider usando los tornillos suministrados (A) y las arandelas (B).
- 4- Apretar toda la tornillería, verificando que no quede vibración alguna.

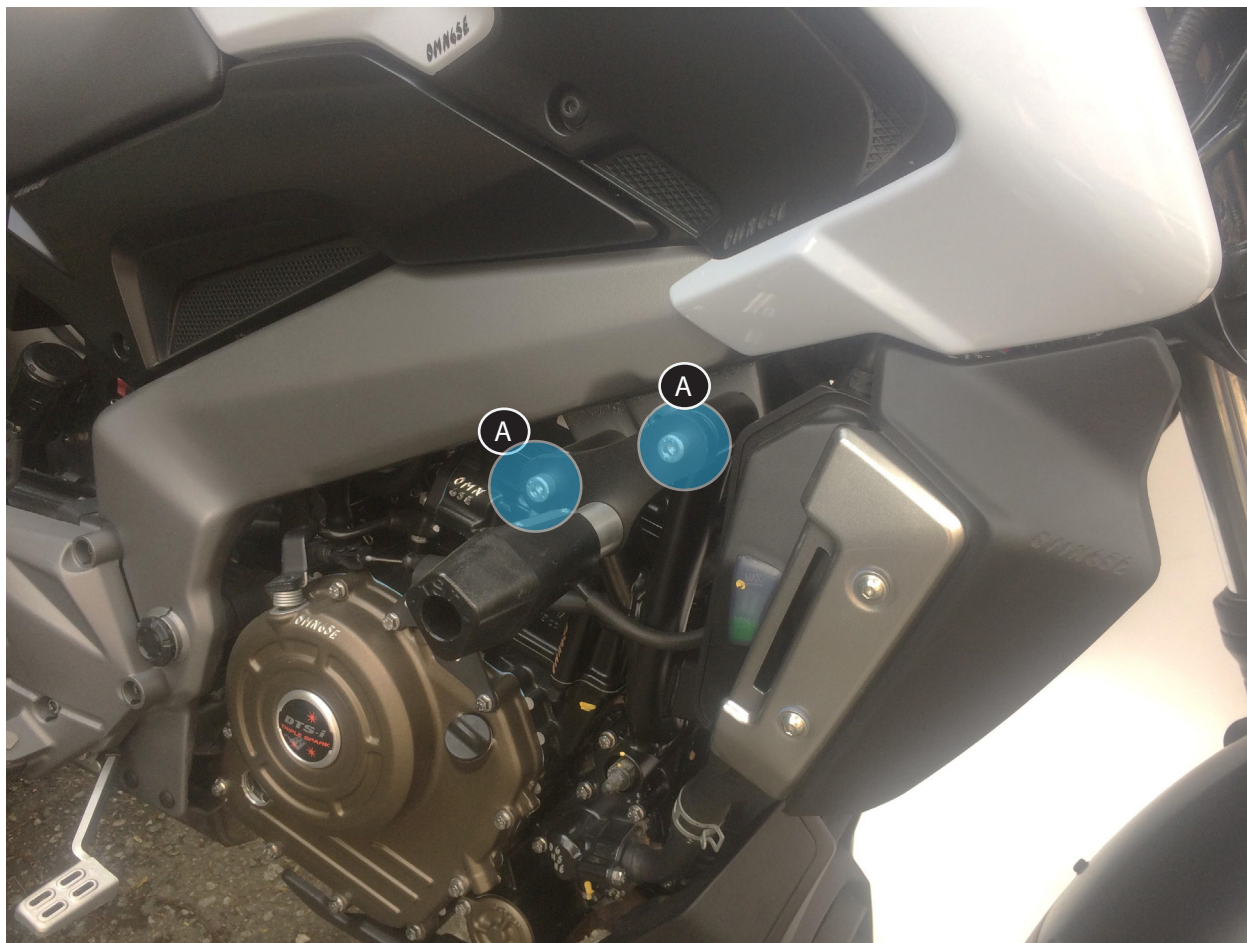

### Tener en cuenta

Durante el **pre-ensamble** apretar los tornillos solo con la mano y una vez montado en la moto comenzar a **ajustar todos los tornillos con la herramienta** adecuada.

Cada 3.000 km hacer una revisión y ajuste de los tornillos del sistema.

Producto de alto impacto. No se aceptan reclamos posteriores a caídas.



Anclajes en la moto