

Instruction Manual

11.1 CU.FT Bottom Mount Refrigerator
Stainless Steel with Side Grip Handle

Model

FFFFD1948-24S

To ensure proper use of this appliance and your safety, please read the following instructions before operating this appliance.

Customer Care

Thank you for purchasing a FORNO product. Please read the entire instruction manual before operating your new appliance for the first time. Whether you are an occasional user or an expert, it will be beneficial to familiarize yourself with the safety practices, features, operation and care recommendations of your appliance.

Both the model and serial number are listed on the product. For warranty purposes, you will also need the date of purchase. Record this information below for future reference.

SERVICE INFORMATION

Model Number:

Use these numbers in any correspondence or service calls concerning your appliance.

Serial Number:

If you received a damaged appliance, immediately contact the dealer (or builder) that sold you the appliance

Date of Purchase:

Purchase Address & Phone:

Save time and money. Before you call for service, check the Troubleshooting Guide. It lists the causes of minor operating problems that you can correct yourself.

SERVICE IN CANADA:

Keep the instruction manual handy to answer your questions. If you don't understand something or you need more assistance, please call our Customer Service: 1-800-561-7265

Or email: service@distinctive-online.com

SERVICE IN THE UNITED STATES:

Keep the instruction manual handy to answer your questions. If you don't understand something or you need more assistance, please call our Customer Service: 1-866-231-8893

Or email: info@forno.ca

Digital instruction manual can be downloaded from www.forno.ca

If your appliance ever requires servicing, be sure to use a **FORNO** Factory Certified Service provider recommended by our customer care center. All Factory Certified Service providers are carefully selected and thoroughly trained by us.

TABLE OF CONTENTS

Important safety instructions	- 1 -
Description of the appliance	- 4 -
Transportation and handling	- 4 -
Installation	- 4 -
Test	- 5 -
Display control	- 5 -
Sabbath control mode steps	- 5 -
Food storage	- 8 -
General instructions for care and maintenance	- 9 -
Reversing the door	- 10 -
Troubleshooting	- 13 -
Warranty	- 16 -



This product is for household use only!

Please read these instructions carefully before the first use of this product and save this manual for your future reference.

IMPORTANT SAFETY INSTRUCTIONS

1. This appliance can be used by children aged 8 years or older and persons with reduced physical, sensory or mental capabilities or lack of experience and knowledge if they have been given instructions concerning the use of the appliance and understand the hazards involved. Children shall not play with the appliance. Cleaning and user maintenance should never be performed by children without supervision.
2. This appliance is intended for use in household and similar applications such as:
 - Staff kitchen areas in shops, offices and other working environments
 - Farm houses and by clients in hotels, motels and other residential type environments
 - Bed and breakfast type environments
 - Catering and similar non-retail applications
3. Warning: Do not use mechanical devices or other mean to accelerate the defrosting process
4. Warning: **DO NOT** use any electrical appliances in the unit.

5. Warning: Never try to use this appliance for applications or in a way which is not described in the instructions, otherwise severe hazards may occur.
6. Warning: If the supply cord is damaged, or if the appliance malfunctions or has been damaged in any manner, please return the unit to the manufacturer, its authorized service center for examination, repair or adjustment in order to avoid a hazard.
7. WARNING: Keep ventilation openings, (in the appliance enclosure or in the built-in structure), clear of obstruction.
8. WARNING: Do not damage the refrigerant circuit.
9. WARNING: Do not use electrical appliances inside the food storage compartments of the appliance.
10. Do not use the appliance in a dusty environment or in an explosive and inflammable atmosphere (inflammable gases, vapors, vapors from organic solvents, etc.)
11. Do not store explosive substances such as aerosol cans with a flammable propellant in this appliance.
12. Do not pour water directly in the freezer, as this may cause the corrosion or deterioration of the insulation.
13. Insert the plug into a single grounded socket. Make sure to place the plug all the way into the socket when connecting your appliance.

14. To prevent possible harm to the environment or human health from uncontrolled waste disposal, recycle this appliance responsibly to promote the sustainable reuse of material resources. Disposal should only be done at public collection points.
15. The appliance should be placed on a horizontal floor kept freely ventilated. Do not try to replace or repair any components by yourself, ask the repair service for help if necessary.
16. Always handle the appliance to avoid any damage.
17. Caution: Do not connect the grounding wire to a water or gas pipe.
18. Absolutely never store strong bases, strong acids, organic solvents and corrosive goods together with food.
19. Please refer to the “Troubleshooting” section when having problems with the unit. Do not attempt to solve the problem on your own, please refer to certified technicians only.
20. For information on installation, operation, maintenance and disposal of the appliance, refer to the following parts of the manual.
21. Do not look directly into the LED light located in the refrigerator compartment with optical instruments to avoid eye injuries.

DESCRIPTION OF THE APPLIANCE

1. Control panel
2. LED light
3. Glass shelf
4. Chiller box cover
5. Chiller box
6. Vegetable box cover
7. Vegetable box
8. Upper freezer drawer
9. Middle freezer drawer
10. Lower freezer drawer
11. Leg front (left)
12. Refrigerator gasket
13. Upper rack
14. Lower rack
15. Door refrigerator
16. Freezer gasket
17. Freezer door
18. Front leg (right)

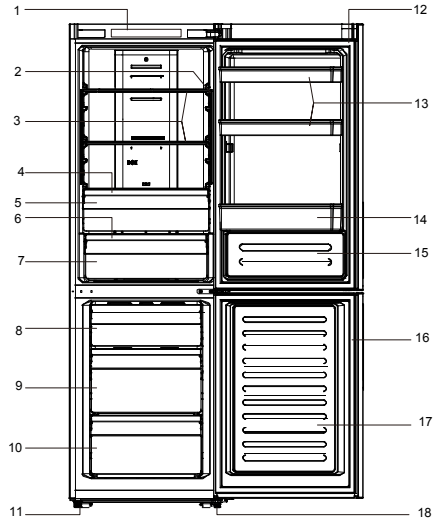

TRANSPORTATION AND HANDLING

When transportation, hold the base and lift the refrigerator carefully at an angle of less than 45 degrees. Never hold the door handle as support. Never place it upside down nor horizontally. Push refrigerator onto its back and put it in place with the roller feet.

INSTALLATION

To fix stably, the appliance must be placed on a flat and solid surface. It should not be laid on any soft material. It is necessary to maintain good ventilation around the appliance for the dissipation of heat. For this reason, sufficient clear space should be available around the refrigerator. Suggest: It is recommended to maintain at least 15mm of space for both sides to the wall and a clear space in front to allow the doors to open at 135° .

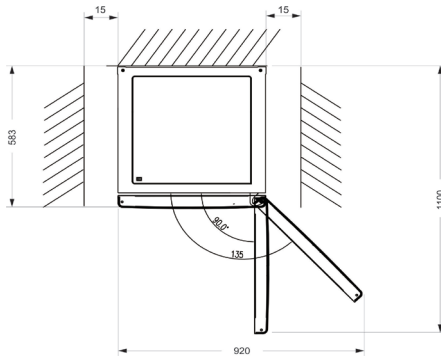

Choose a location where there is no heat source. Keep the refrigerator away from direct sunlight or any other heat-producing appliance.
 Choose a dry and well-ventilated space where there is no corrosive air.

TEST

Clean the parts of the refrigerator with lukewarm water on a soft cloth or with a neutral detergent and with clear water, then wipe them dry.

Notes: Electrical parts of the refrigerator can only be wiped with a dry cloth.

Close the door and wait 30 minutes. If the temperature in the freezer compartment decreases significantly, this indicates that the refrigerator system works well. When the refrigerator operates for a certain amount of time, the temperature controller will automatically set the temperature in conditions where the door is opened too often.

If the above steps are properly followed, the trial operations have been completed. The refrigerator works normally.

DISPLAY CONTROLS

Use your appliance with the following controls, your appliance has the corresponding functions and modes as the control panels showed in the pictures below. When the appliance is powered on for the first time, the backlight of the icons on the display panel starts working. If no buttons have been pressed and the doors are closed, the backlight will turn off.

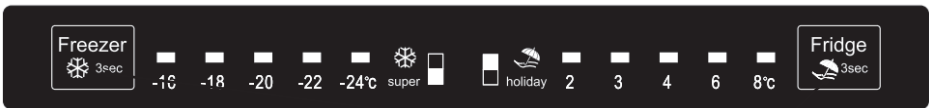

Sabbath control mode steps:

hold the Freezer and Fridge keys at the same time for 5 seconds

1. When powering on for the first time, after running the refrigerator for 10 minutes, press and hold the freezer and fridge keys at the same time for 5 seconds to enter Sabbath mode.
2. At any other time, press and hold the freezer and fridge keys at the same time for 5 seconds to enter Sabbath mode.
3. After entering Sabbath control mode, press and hold the freezer and fridge key at the same time for 5 seconds to exit an return to normal control mode.



Controlling the temperature

We recommend that when you start your refrigerator for the first time, the temperature for the refrigerator is set to 4°C and the freezer to -18°C. If you want to change the temperature, follow the instructions below.

Caution! When you set a temperature, you set an average temperature for the whole refrigerator cabinet. The temperature inside each compartment may vary from the temperature values displayed on the panel, depending on how much food you store and where you place them. Ambient temperature may also affect the actual temperature inside the appliance.



- 1. Fridge**
- 2°C — 3°C — 4°C
← 8°C — 6°C

Press "Fridge" to set fridge temperature between 2°C and 8°C as needed, and the control panel will display corresponding values according to the following sequence.

- 2. Freezer**
- -24°C — -22°C — -20°C
← -16°C — -18°C

Press "Freezer" to set the freezer temperature between -16°C and -24°C as needed, and the control panel will display the corresponding value according to the following sequence.

3. Mode selection

Press  or  for 3 seconds to set function of Super Freeze or Holiday, and the control panel will display corresponding value accordingly.

Super Freeze



Super Freeze will quickly lower the temperature within the freezer so food will freeze the vitamins and nutrients inside fresh foods and keep food fresh longer.

- If the maximum amount of food is to be frozen, please wait approximately 24 hours.

- Super Freeze automatically switches off after 26 hours and the freezer temperature setting displays -25°C.
- When the Super Freeze function is on, you can switch off the Super Freeze function by pressing “” or “Freezer” button and the freezer temperature setting will revert back to the previous setting.

Holiday



If you are going to be away for a long period of time, you can activate this function by pressing  button to set function .

When the holiday function is activated, the temperature of the refrigerator is automatically switched to 15°C to minimize energy consumption.

Important! Do not store any food in the fridge during this time.

When the holiday function is on, you can switch it off by pressing “” or “Fridge” button and the refrigerator temperature setting will revert back to the previous setting.

7. Door Alarm

When the door of the fridge or freezer is open for over 2 minutes, the door alarm will sound. In case of a door alarm, buzzer will sound 1 time every 1 minute and will stop sounding automatically after 10 minutes.

To save energy, please avoid keeping the door open for a long time when using the appliance. The door alarm can also be cleared by closing the fridge door.

Notice that the product is set for operation at a specific ambient temperature range between 16 and 43°C.

The appliance may not work properly if it is left for a long period at a temperature above or below the indicated range.

FOOD STORAGE

How to Use the Freezer Compartment?

- I Put fresh food, such like fish or meat, into the freezer to preserve their taste and nutrient content.
- I Wrapped food has to be frozen in an aluminum or cellophane sheet or in airtight plastic boxes.
- I Do not put fresh food directly in contact with already-frozen food.
- I If you buy frozen food, bring it home and place it in freezer as quickly as possible.
- I Never re-freeze a defrosted product.
- I Do not store liquids in bottles or cans (besides high-percentage spirits), especially carbonated beverages in the freezer, as these will burst during freezing
- I The storage time for the respective food (especially for commercially frozen food) recommended by the food manufacturer should not be exceeded. Only take the required amount of food out of the freezer.
- I During defrost or maintenance and care, the temperature of frozen food could rise and the storage life could reduce

How to Use the Refrigerator Compartment?

- I Eggs have to be placed in the egg compartment, bottles in the bottle compartment, etc.
- I Fruits and vegetables have to be placed in the salad crisper.
- I Jars have to be placed in the tubs inside the door of the refrigerator.
- I Other perishable foods, or foods that can release odours into the refrigerator, must be packed separately.

Placement of Food

- I Do not store too much food in the refrigerator, this would result in a loss of cold air.
- I Food has to be wrapped separately in aluminum sheets, in cellophane sheets or in airtight plastic boxes.
- I Hot food cannot be put in the refrigerator or in the freezer until they have reached the ambient temperature, or this will increase electrical consumption.
- I Never place vegetables and fruits into freezer compartments as they will be unfit for consumption once defrosted.

GENERAL INSTRUCTIONS FOR CARE AND MAINTENANCE

The refrigerator should be cleaned once a month. Before cleaning, the electrical plug must be removed from the power supply.

Wipe the inside and the outside of the refrigerator with a wet soft cloth.

If it's too dirty, clean with a soft cloth with neutral detergent and then remove the moisture with a dry cloth.

If you leave the refrigerator idle for a long time, proceed as follows:

- I Disconnect the refrigerator from the electrical power supply.
- I Remove all food.
- I Clean and dry the inside as instructed in the directions given above for cleaning.
- I Leave the doors open to prevent any unpleasant smells while the refrigerator is not being used.

Cleaning

When cleaning the refrigerator, the electrical plug must be removed from the power supply.

Use water or a non-abrasive detergent on a soft cloth and remove the moisture with a dry soft cloth. Remember to clear the defrost drain at the back just above the glass cover.

Replacing the LED light:



Warning: The LED light must not be replaced by the user! If the LED light is damaged, contact the customer helpline for assistance.

REVERSING THE DOOR

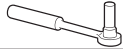
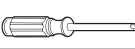

The side on which the door opens can be changed, from the right side (as supplied) to the left side, if needed for the installation site.

Warning! When reversing the door, the appliance must not be connected to the main. Ensure that the plug is removed from the main socket.

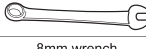
Tools you will need

	
8mm socket wrench	Cross-shaped screwdriver
	
Thin-blade screwdriver	8mm wrench

Parts you will need

		
left upper hinge cover	door stop, left ref	door stop, left ref

Note: Before you start, lay the refrigerator on its back in order to gain access to the base, you should rest it on soft foam packaging or similar material to avoid damaging the backboard of the refrigerator. To reverse the door, the following steps are generally recommended:

1. Stand the refrigerator upright. Open the upper door to take out all door racks (to avoid damaging the racks) and then close the door.

2. Open part ① on top of the upper door and then disconnect electrical connector. take down part ② and put it back into the plastic bag.

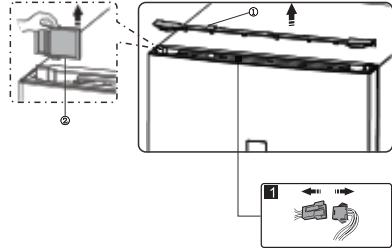

3. Remove part ①, then remove the screws ② and put them back into the plastic bag.

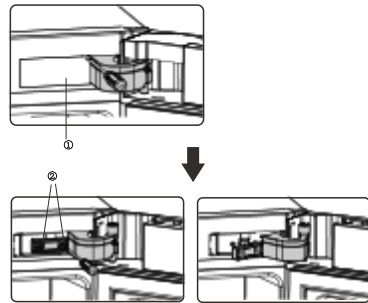

Note: Please hold the upper door by hand during step 2 to prevent the door from dropping.

4. Remove the upper door and place it on a smooth surface with its panel upwards. Loose screws ③, detach part ② and part ① then install part ① and another part ② (in the plastic bag) to the left side with screws ③. Put part ② detached back into the plastic bag.

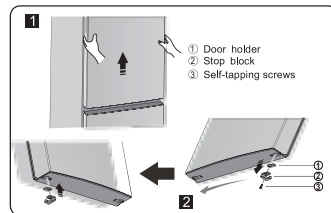

5. Switch the wire from the slot of the refrigerator body.

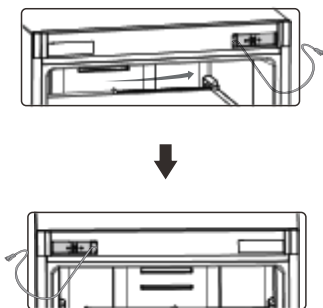

6. Loose screws used to attach and remove the middle hinge. Then remove the lower door.

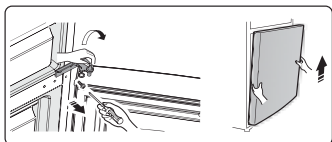

7. Place the lower door on a smooth surface with its panel upwards. Loosen screws ③, detach part ② and part ①. Turn part ① by 180° and then install part ① and part ② to corresponding position on left side together with screws ③.

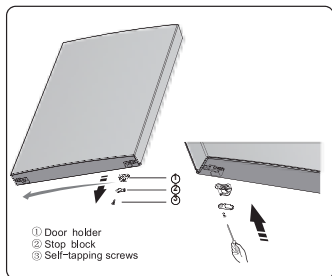

8. Change screw hole covers on middle cover plate from left to right (as shown in figure below).

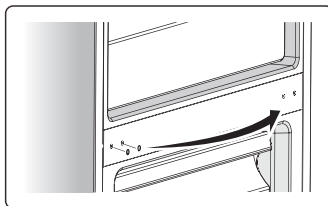

9. Place refrigerator flat, remove part ② and then loose screws ④. Remove part ① and part ③.



10. Screw out lower hinge, change it to the nearest hole site, and then screw in and mount washer.

11. Remount in step 9, change part ① and part ② to the left and then attach them with screws ④. Change part ③ to the right, and install it.

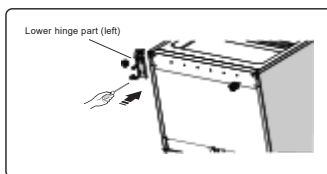

12. Move the lower door and adjust its position to align lower hole site and upper hinge axis. Turn the middle hinge by 180°, change the washer on the axis to the upper side, adjust the middle hinge to the appropriate position and then install it.

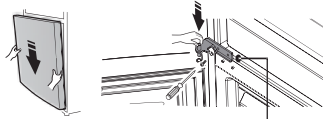

13. Screw out the upper hinge axis, turn the upper hinge over and fix axis on it. Then place it on the side for use.

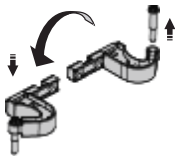

14. Move the upper door to appropriate position, adjust part ② and upper door, Move the connecting wire ③ in the slot of the upper hinge (left), and install part ① onto the upper hinge, and then fix part ② with screws ④. Lastly, mount part ⑤. (Please hold upper door by hand when installing)

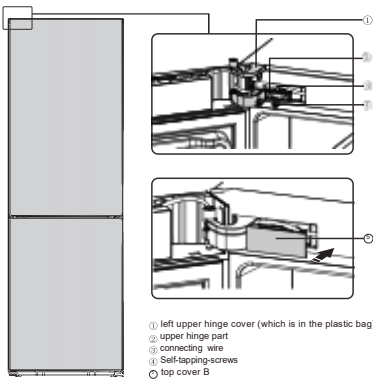

15. Connect electrical connector ① in accordance with step 1.

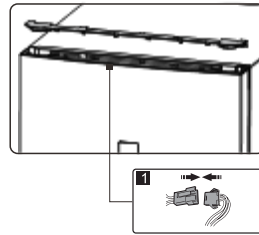

16. Reverse part ① by 180° and install it onto the right corner of upper door, and then mount part ②. (both of which are removed in step 1)

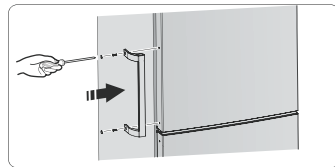
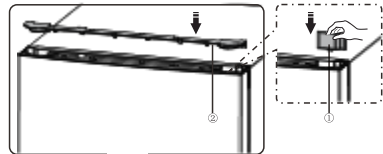

Door handle installation

TROUBLE SHOOTING

If your appliance shows other symptoms than those described below, please call your local authorized service center.

Symptom	Cause	Solution
The appliance does not work	There is no power supply	Check the plug connecting it to other appliances, or verify that the appliance is connected to the plug
	The fuse doesn't work	Replace the fuse
The appliance makes a lot of noise	The appliance is too close to the wall, or it is not stable, or the accessories inside the refrigerator are placed in the wrong position	Stabilize the base of the refrigerator by adjusting the position of the feet, take away the appliance of the wall, correctly place the accessories inside the refrigerator
The appliance doesn't cool enough	The door is opened to often or was left open for a long time	Close the door and do not open it too frequently
	The refrigerator is too close to the wall	Pull the appliance away from the wall to encourage ventilation
	The refrigerator is too full	Remove food from the appliance
	The temperature is badly adjusted	Turn the temperature regulation knob temperature to "3" or more
There are smells in the appliance	Expired food inside the refrigerator	Throw away expired food and wrapping
	The inside of the appliance needs to be cleaned	Clean the inside of the refrigerator

The following symptoms are not indicative of a breakdown:

- I The noise produced by the cooling liquid circulating inside pipes can be heard, this is normal.
- I Condensation on the outside surface of the appliance during wet seasons does not indicate a problem with the appliance ; you just need to wipe it with a dry soft cloth.
- I The compressor and the condenser can warm more during the periods of strong heat.
- I The frame of the door is a bit hot; it means that the condenser is working to evacuate the humidity in the air.

In the event of a power outage, food should remain safely cold for about 16 hours. Follow these tips during a prolonged power interruption, especially in summer:

- I Open the door/drawer as few times as possible.
- I Do not put additional food into the appliance during a power interruption.
- I If prior notice of a power interruption is given and the interruption duration is longer than 16 hours, make some ice and put it in a container in the top of the refrigerator compartment.
- I An inspection of the food is required immediately after the interruption.
- I As temperature in the refrigerator will rise during a power interruption or other failure, the storage period and edible quality of food will be reduced. Any food that defrosts should be either consumed, or cooked and refrozen (where suitable) soon afterwards in order to prevent health risks.

We decline liability for any damage or accident derived from any use of this product which is not compliant with the instructions contained in this booklet.

DISPOSAL	
	<p>Help protect the environment and human health. Put the packaging in applicable containers to recycle it. Help to recycle waste from electrical and electronic appliances. Do not dispose of appliances marked with this symbol with the household waste. Return the product to your local recycling facility or contact your municipal office.</p>

 **WARNING!**

Risk of injury or suffocation!

Refrigerants and gases must be disposed of professionally. Ensure that the tubing of the refrigerant circuit is not damaged before being properly disposed of. Disconnect the appliance from the main supply. Cut off the main cable and dispose of it. Remove the trays and drawers as well as the door catch and seals, to prevent children and pets from getting trapped inside the appliance.

WARANTY INFORMATION

Your appliance is covered by a one year limited warranty. For one year from your original date of delivery, **FORNO** will repair or replace any parts of this appliance that prove to be defective in materials or workmanship when such appliance is installed, used, and maintained in accordance with the provided instructions. Furthermore, the sealed refrigeration system (compressor, condenser, etc.) of **your appliance is covered by a (2) one year limited warranty.**

EXCLUSIONS

This warranty does not cover the following:

- Product with original serial numbers that have been removed altered or cannot be readily determined.
- Rust on the interior or exterior of the unit.
- Food loss due to a power failure and/or freezer failure.
- Products used commercially.
- Service Calls which do not involve malfunction or defects in materials or workmanship, or for appliances not in ordinary household use or used other than in accordance with the provided instructions.
- Expenses for making the appliance accessible for servicing, such as removal of trim, cupboards, shelves, etc., which are not a part of the appliance.
- Service Calls to repair or replace appliance consumables, or knobs, handles, or other cosmetic parts.
- Pickup and delivery costs; your appliance will be repaired at home.
- Damages to the finish of appliance or home incurred during transportation or installation, including but not limited to floors, cabinets, walls, etc.
- Damages caused by: services performed by unauthorized Service Centers ; use of parts other than genuine parts or parts obtained from persons other than authorized Service Centers; or external causes such as abuse, misuse, inadequate power supply, accidents, fires, or acts of God.

DISCLAIMER OF IMPLIED WARRANTIES; LIMITATION OF REMEDIES

THE CUSTOMER'S SOLE AND EXCLUSIVE REMEDY UNDER THIS LIMITED WARRANTY SHALL BE REPAIR OR REPLACEMENTS AS PROVIDED HERE. **CLAIMS BASED ON IMPLIED WARRANTIES, INCLUDING WARRANTIES OF MERCHANTABILITY OR FITNESS FOR A PARTICULAR PURPOSE, ARE LIMITED TO ONE YEAR OR THE SHORTEST PERIOD ALLOWED BY LAW, EXCEPT THOSE LESS THAN ONE YEAR.**

CORBEIL APPLIANCES SHALL NOT BE LIABLE FOR CONSEQUENTIAL OR INCIDENTAL DAMAGES SUCH AS PROPERTY DAMAGE AND INCIDENTAL EXPENSES RESULTING FROM ANY BREACH OF THIS WRITTEN LIMITED WARRANTY OR ANY IMPLIED WARRANTY. SOME PROVINCES DO NOT ALLOW THE EXCLUSION OR LIMITATION OF INCIDENTAL OR CONSEQUENTIAL DAMAGES, OR LIMITATIONS ON THE DURATION OF IMPLIED WARRANTIES, SO THESE LIMITATIONS OR EXCLUSIONS MAY NOT APPLY TO YOU. THIS WRITTEN WARRANTY GIVES YOU SPECIFIC LEGAL RIGHTS. YOU MAY ALSO HAVE OTHER RIGHTS THAT VARY FROM PROVINCE TO PROVINCE.

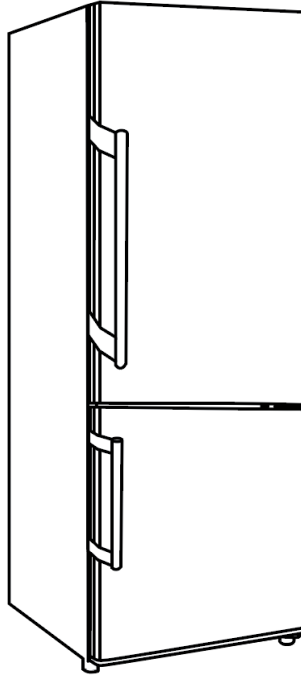

Manuel d'utilisation

Refrigerateur 11.1 pieds cubes avec
congelateur inferieur en acier inoxydable
et poignee laterale

Modele

FFFFD1948-24S

**Pour une utilisation optimale de cet appareil ainsi que pour votre
securite, veuillez lire attentivement les instructions contenues
dans ce manuel avant de faire fonctionner votre appareil.**

SERVICE À LA CLIENTÈLE

Merci d'avoir acheté un produit FORNO. Veuillez lire le manuel d'utilisation en entier avant la première utilisation. Que vous soyez un utilisateur occasionnel ou averti, vous aurez avantage à vous familiariser avec les consignes de sécurité, les caractéristiques, le fonctionnement et les recommandations d'entretien et de nettoyage de votre appareil.

Le numéro de modèle et le numéro de série sont indiqués sur cet appareil. Pour fins de garantie, vous aurez besoin de la date d'achat. Notez l'information ci-dessous pour référence ultérieure.

INFORMATION À FOURNIR POUR TOUTE RÉPARATION

Numéro de modèle :

Utilisez ces numéros pour toute correspondance ou pour tout appel au service des réparations concernant votre appareil.

Numéro de série :

Si vous avez reçu un appareil endommagé, communiquez immédiatement avec le détaillant (ou le fabricant) qui vous a vendu l'appareil.

Date d'achat :

Adresse et numéro de téléphone où l'appareil a été acheté :

Économisez temps et argent. Avant tout appel de réparation, vérifiez le guide de dépannage. Vous y trouverez une liste des causes de problèmes mineurs que vous pouvez réparer vous-même.

POUR UNE RÉPARATION AU CANADA :

Conservez ce manuel d'instruction à portée de main si vous avez des doutes. Pour plus de précision ou si vous avez besoin d'aide, veuillez communiquer avec notre service à la clientèle au : 1-800-561-7265

Vous pouvez également écrire à : service@distinctive-online.com

POUR UNE RÉPARATION AUX ÉTATS-UNIS :

Conservez ce manuel d'instruction à portée de main si vous avez des doutes. Pour plus de précision ou si vous avez besoin d'aide, veuillez communiquer avec notre service à la clientèle au : 1-866-231-8893

Vous pouvez également écrire à : info@forno.ca

Vous pouvez télécharger la version numérique du manuel d'instructions sur le site www.forno.ca

TABLE DES MATIERES

Consignes de securite importantes	-1-
Description de l'appareil	-4 -
Transport et manutention	- 4 -
Installation	- 4 -
Essai	-5 -
Commande d'affichage	-5 -
Mode Sabbat	- 5 -
Conservation des aliments	- 8 -
Consignes generales d'entretien et de maintenance	- 9 -
Inversion de la porte	- 10 -
Depannage	-13 -
Garantie	-16 -



Ce produit est destiné à un usage domestique uniquement!

Veuillez lire attentivement ces consignes avant d'utiliser ce produit pour la première fois et conservez ce manuel pour référence ultérieure.

CONSIGNES DE SÉCURITÉ IMPORTANTES

1. Cet appareil peut être utilisé par les enfants âgés de 8 ans et plus et les personnes ayant des capacités physiques, sensorielles ou mentales réduites ou ayant un manque d'expérience et de connaissances s'ils bénéficient d'une surveillance ou ont reçu des instructions pour utiliser l'appareil de façon sûre et comprendre les dangers inhérents. Les enfants ne doivent pas jouer avec cet appareil. Le nettoyage et l'entretien courant ne peuvent être effectués par des enfants sans surveillance.
2. Cet appareil est destiné à être utilisé à la maison et pour des utilisations similaires telles que:
 - Cuisines du personnel dans les magasins, les bureaux et autres environnements de travail
 - Maisons de ferme et par les clients dans des hôtels, motels et autres environnements de type résidentiel
 - Environnements d'une chambre d'hôtel
 - Traiteur et utilisations non commerciales similaires
3. Avertissements : N'utilisez pas d'appareils mécaniques ou d'autres moyens pour accélérer le processus de dégivrage, autres que ceux recommandés par le fabricant.
4. Avertissements : À l'exception des éléments recommandés par le fabricant, n'utilisez pas d'appareils électriques dans l'unité.
5. Avertissements : N'essayez jamais d'utiliser cet appareil pour des utilisations différentes ou non décrites dans les

instructions, sinon des accidents graves pourraient survenir.

6. Avertissements : Si le cordon d'alimentation est endommagé, ou en cas de dysfonctionnement de l'appareil ou s'il est endommagé de quelque manière que ce soit, veuillez retourner l'appareil au fabricant, à son agent de service agréé ou à une personne qualifiée pour qu'il soit examiné, réparé ou ajusté afin d'éviter tout danger.
7. AVERTISSEMENT : Gardez libre de toute obstruction les ouvertures de ventilation dans le boîtier de l'appareil ou dans la structure intégrée.
8. AVERTISSEMENT : N'endommagez pas le circuit de réfrigérant.
9. AVERTISSEMENT : N'utilisez pas d'appareils électriques dans les compartiments de l'appareil réservés au rangement des aliments, sauf s'ils sont d'un type recommandé par le fabricant.
10. N'utilisez pas l'appareil dans un environnement poussiéreux ou dans une atmosphère explosive et inflammable (gaz inflammables, vapeurs, émanations de solvants organiques, etc.)
11. Ne rangez pas de substances explosives telles que des contenants aérosol avec un propulseur inflammable dans cet appareil.
12. Ne versez pas d'eau directement sur le congélateur, vous risqueriez d'en réduire l'isolation et la corrosivité.
13. Insérez la fiche dans une prise simple de terre. Assurez-vous de bien insérer la fiche dans la prise lorsque vous branchez votre appareil.
14. Afin d'éviter tout dommage sur l'environnement ou la

santé humaine causé par une élimination non contrôlée des déchets, recyclez de manière responsable afin de promouvoir la réutilisation durable des ressources matérielles. Et l'élimination devrait se faire uniquement dans des centres de collecte publics.

15. L'appareil devrait être placé sur un sol horizontal en maintenant libre la ventilation. N'essayez pas de remplacer ou de réparer vous-même des composants, demandez l'aide de l'agence de services le cas échéant.
16. Toujours manipuler l'appareil de manière à éviter tout dommage.
17. Mise en garde : Ne connectez pas le fil de terre à un tuyau d'eau ou de gaz.
18. Il est strictement interdit de conserver une base forte, un acide fort, un solvant organique et tout produit corrosif avec les aliments.
19. Référez-vous à la section «Dépannage» lorsque l'appareil a des problèmes. Ne tentez pas de résoudre le problème par vous-même, contactez un technicien qualifié uniquement.
20. Pour plus d'informations relatives à l'installation, l'utilisation, l'entretien et la mise au rebut de l'appareil, référez-vous aux sections suivantes du manuel.
21. Ne regardez pas directement dans la lumière DEL située dans le compartiment du réfrigérateur avec des instruments optiques afin d'éviter des lésions oculaires.

DESCRIPTION DE L'APPAREIL

1. Panneau de commande
2. Lumière DEL
3. Tablette en verre
4. Couvercle du boîtier de refroidissement
5. Boîtier de refroidissement
6. Couvercle du bac à légumes
7. Bac à légumes
8. Tiroir de congélation supérieur
9. Tiroir de congélation central
10. Tiroir de congélation inférieur
11. Pied avant (gauche)
12. Joint du réfrigérateur
13. Panier supérieur
14. Panier inférieur
15. Porte du réfrigérateur
16. Joint du congélateur
17. Porte du congélateur
18. Pied avant (droit)

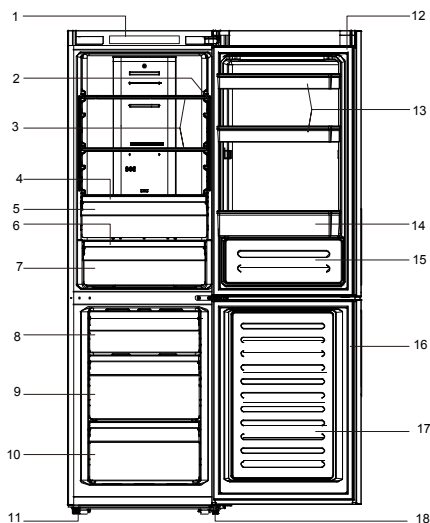

TRANSPORT ET MANIPULATION

Lors du transport, tenez la base et soulevez le réfrigérateur avec précaution avec un angle inférieur à 45 degrés. Ne tenez jamais la poignée de la porte comme support. Ne le placez jamais à l'envers ni à l'horizontale. Poussez le réfrigérateur sur sa base et placez-le grâce à ses pieds à roulettes.

INSTALLATION

Pour une bonne stabilité, l'appareil doit être placé sur une surface plane et solide. Il ne doit pas être posé sur un matériau mou.

Il est nécessaire de maintenir une bonne ventilation autour de l'appareil pour dissiper la chaleur. Pour cette raison, un espace libre suffisant doit être maintenu autour du réfrigérateur : il est conseillé de prévoir au moins 15 mm (0.60po) d'espace entre l'arrière de l'appareil le mur et les côtés.

Un espace suffisamment dégagé à l'avant pour permettre aux portes de s'ouvrir à 135 °.

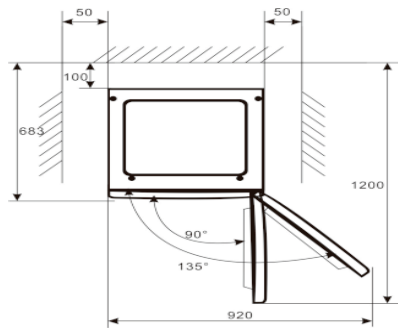

Choisissez un endroit sans source de chaleur. Gardez le réfrigérateur à l'abri de la lumière solaire directe ou de tout autre appareil qui produit de la chaleur.
Choisissez un endroit sec et bien ventilé où il n'y a pas d'air corrosif.

ESSAI

Nettoyez les pièces du réfrigérateur à l'eau propre tiède, à l'aide d'un chiffon doux ou d'un détergent neutre, puis essuyez pour assécher.

Remarques : Les pièces électriques du réfrigérateur doivent être essuyées uniquement avec un chiffon sec.

Fermez la porte et attendez 30 minutes. Si la température dans le compartiment de congélation diminue de manière importante, cela signifie que le système de réfrigération fonctionne bien. Lorsque le réfrigérateur fonctionne pendant un certain temps, la commande de température régule automatiquement la température lorsque la porte n'est pas trop souvent ouverte.

Si les étapes ci-dessus réussissent, les opérations d'essai sont terminées. Le réfrigérateur fonctionne normalement.

COMMANDES D'AFFICHAGE

Utilisez votre appareil conformément aux régulations de contrôle suivantes. Votre appareil dispose des fonctions et modes correspondants comme le démontre le panneau de commande illustré ci-dessous. Lorsque l'appareil est mis sous tension pour la première fois, le rétro-éclairage des icônes du panneau d'affichage commence à fonctionner. Si aucune touche n'a été enfoncée et que les portes sont fermées, le rétro-éclairage s'éteint.

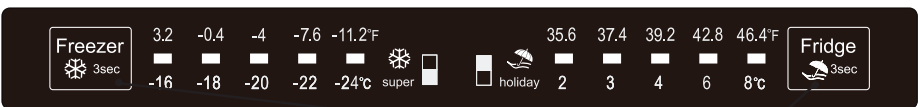

étapes de contrôle du mode Sabbat:

Maintenez les touches du congélateur et du réfrigérateur en même temps pendant 5 secondes

1. Lors de la première mise sous tension, après avoir fait fonctionner le réfrigérateur pendant 10 minutes, appuyez et maintenez les touches du congélateur et du réfrigérateur en même temps pendant 5 secondes pour passer en mode Sabbat.
2. À tout autre moment, appuyez simultanément sur les touches du congélateur et du réfrigérateur et maintenez-les enfoncées pendant 5 secondes pour passer en mode Sabbat.
3. Après être entré en mode de contrôle Sabbat, appuyez sur les touches du congélateur et du réfrigérateur et maintenez-les enfoncées en même temps pendant 5 secondes pour quitter le mode de contrôle normal.

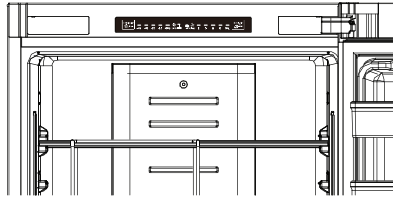

Réglage de la température

Nous recommandons de régler la température de votre réfrigérateur à 4 °C et votre congélateur à -18 °C lorsque vous démarrez votre réfrigérateur pour la première fois. Si vous souhaitez modifier la température, suivez les consignes ci-dessous.

Mise en garde! Lorsque vous définissez une température, vous définissez une température moyenne pour l'ensemble du réfrigérateur. La température à l'intérieur de chaque compartiment peut être différente des valeurs de température affichées sur le panneau selon la quantité d'aliments que vous rangez et l'endroit où vous les déposez. La température ambiante également affecter la température réelle à l'intérieur de l'appareil.

1. Réfrigérateur

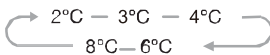

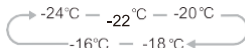

Appuyez sur « Fridge » (réfrigérateur) pour régler la température du réfrigérateur entre 2 °C et 8 °C selon les besoins. Le panneau de commande affiche les valeurs correspondantes selon la séquence suivante.

2. Congélateur



Appuyez sur « Freezer » (congélateur) pour régler la température du congélateur entre -16 °C et -24 °C selon les besoins et le panneau de commande affichera les valeurs correspondantes selon la séquence suivante.

3. Choix du modèle

Appuyez sur  ou  pendant 3 secondes pour définir la fonction « Super Freeze » (super congélation) ou « Holiday » (vacances) et le panneau de commande affichera la valeur correspondante en conséquence.



Super congélation

La super congélation fait rapidement baisser la température dans le congélateur, ce qui permet aux aliments de geler les vitamines et les nutriments des aliments frais et de conserver l'état de fraîcheur des aliments plus longtemps.

- En cas de quantité maximale d'aliments à congeler, attendez environ 24 h.
- Le mode Super Freeze s'éteint automatiquement après 26 heures et le réglage de la température du congélateur affiche -25 ° C.
- Lorsque la fonction super congélation est activée, vous pouvez désactiver la fonction super congélation en appuyant sur la touche «  » ou « Freezer » et le réglage de la température du congélateur reviendra au réglage précédent.

Vacances



Si vous devez vous absenter pendant une longue période, vous pouvez activer cette fonction en appuyant sur  pour définir la fonction .

Lorsque la fonction vacances est activée, la température du réfrigérateur passe automatiquement à 15 °C pour minimiser la consommation d'énergie.

Important! Ne conservez aucun aliment au réfrigérateur pendant cette période.

Lorsque la fonction vacances est activée, vous pouvez la désactiver en appuyant sur  ou « Fridge » (Réfrigérateur) et le réglage de la température du réfrigérateur revient au réglage précédent.

7. Alarme de la porte

Lorsque la porte du réfrigérateur ou du congélateur demeure ouverte pendant plus de 2 minutes, l'alarme de la porte retentit. En cas d'alarme de porte, le signal retentit 1 fois chaque minute et s'arrête automatiquement après 10 minutes.

Pour économiser de l'énergie, évitez de laisser la porte ouverte trop longtemps lorsque vous utilisez l'appareil. L'alarme de la porte peut également être désactivée en fermant la porte du réfrigérateur.

Notez que le produit est configuré pour fonctionner dans une plage de température ambiante spécifique comprise entre 16 et 43 °C. L'appareil peut ne pas fonctionner correctement s'il est laissé pendant une longue période à une température supérieure ou inférieure à la plage indiquée.

CONSERVATION DES ALIMENTS

Comment utiliser le compartiment du congélateur?

- Mettez les aliments frais, tels que le poisson ou la viande, au congélateur pour conserver leur goût et leurs nutriments.
- Les aliments emballés doivent être congelés dans une feuille d'aluminium ou une feuille de cellophane ou dans des boîtes en plastique hermétiques.
- Ne mettez pas les aliments frais directement en contact avec des aliments déjà congelés.
- Si vous achetez des produits surgelés, apportez-les à la maison et mettez-les au congélateur le plus rapidement possible.
- Ne congelez jamais un produit décongelé.
- Ne conservez pas dans le congélateur de liquides dans des bouteilles ou des canettes (à part un pourcentage élevé d'alcool), en particulier des boissons gazeuses, car elles pourraient éclater pendant la congélation.
- Ne dépassez pas la durée de conservation recommandée pour chaque produit alimentaire (en particulier celle des produits surgelés du commerce). Sortez uniquement la quantité d'aliment requise du congélateur.
- Pendant le dégivrage ou l'entretien, la température des aliments congelés peut augmenter et la durée de conservation peut être plus courte

Comment utiliser le compartiment du réfrigérateur?

- Les œufs doivent être placés dans le compartiment des œufs, les bouteilles dans le compartiment des bouteilles, etc.
- Les fruits et les légumes doivent être mis dans le bac à légumes.
- Les pots doivent être placés dans les bacs de la porte du réfrigérateur.
- Les autres aliments périssables, ou pouvant libérer des odeurs dans le réfrigérateur, doivent être emballés séparément.

Disposition des aliments

- Veuillez ne pas accumuler trop d'aliments dans le réfrigérateur, car cela entraînerait une perte de froid.
- Les aliments doivent être emballés séparément dans une feuille d'aluminium ou cellophane ou dans des boîtes en plastique hermétiques.
- Les aliments chauds ne peuvent pas être placés dans le réfrigérateur ou le congélateur tant qu'ils n'ont pas atteint la température ambiante, sinon cela augmenterait la consommation d'électricité.
- Ne placez jamais de fruits et légumes dans le congélateur, car ils seraient impropres à la consommation une fois décongelés.

INSTRUCTIONS GÉNÉRALES RELATIVES À L'ENTRETIEN ET LA MAINTENANCE

Le réfrigérateur doit être nettoyé une fois par mois. Avant le nettoyage, la prise électrique doit être débranchée de l'alimentation.

Essuyez l'intérieur et l'extérieur du réfrigérateur à l'aide d'un chiffon doux et humide.

Si c'est trop sale, nettoyez avec un chiffon doux additionné d'un détergent neutre puis éliminez l'humidité à l'aide d'un chiffon sec.

Si vous laissez le réfrigérateur en veille pendant une longue période, procédez comme suit:

- Débranchez le réfrigérateur de l'alimentation électrique.
- Retirez tous les aliments.
- Nettoyez et asséchez l'intérieur comme indiqué dans les consignes relatives au nettoyage données ci-dessus.
- Laissez les portes ouvertes pour éviter toute odeur désagréable lorsque le réfrigérateur n'est pas utilisé.

Nettoyage

La prise électrique doit être débranchée de l'alimentation électrique lors du nettoyage du réfrigérateur. Utilisez de l'eau ou un détergent non abrasif sur un chiffon doux et enlevez l'humidité à l'aide d'un chiffon doux et sec. N'oubliez pas de dégager le drain de dégivrage à l'arrière, juste au-dessus du couvercle en verre.

Remplacement de la lumière DEL :

Avertissement : la lumière DEL ne doit pas être remplacée par l'utilisateur! Si la lumière DEL est endommagée, contactez le service à la clientèle pour obtenir de l'aide.

INVERSION DE LA PORTE

Le côté duquel la porte s'ouvre peut être changé, du côté droit (fourni) au côté gauche, si le lieu d'installation l'exige. Avertissement! L'appareil ne doit pas être branché sur le secteur lorsque vous inversez la porte. Assurez-vous que la fiche est débranchée de la prise du courant secteur.

Les outils dont vous aurez besoin :

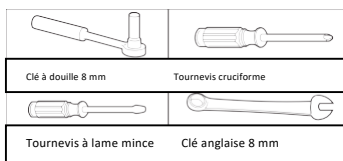

Pièces dont vous aurez besoin

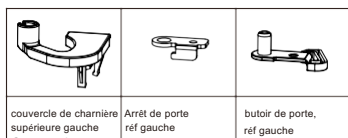

Remarque : Avant de commencer à poser le réfrigérateur sur le dos pour pouvoir accéder à la base, vous devez le poser sur un emballage en mousse souple ou un matériau similaire afin d'éviter d'endommager le panneau arrière du réfrigérateur. Pour inverser la porte, procédez comme suit :

1. Redressez le réfrigérateur. Ouvrez la porte supérieure pour retirer tous les paniers de porte (pour éviter que les paniers ne soient endommagés), puis fermez la porte.

2. Ouvrez la pièce 1 en haut de la porte supérieure puis débranchez le connecteur électrique. Démontez la pièce 2 et remettez-la dans le sac en plastique

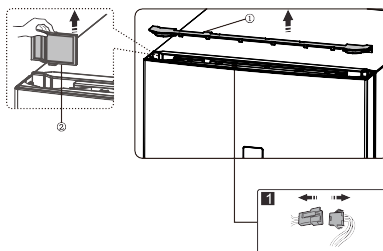

3. Retirez la pièce 1 et retirez la vis 2, remettez-les dans le sac en plastique.

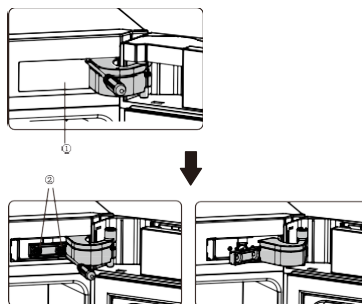

Remarque : Pour éviter que la porte supérieure ne tombe, la tenir à l'aide d'une main au cours de l'étape 2.

4. Retirez la porte supérieure et placez-la sur une surface lisse avec son panneau vers le haut. Desserrez les vis, détachez les pièces 2 et 1, puis installez la pièce 1 et l'autre pièce 2 (dans le sac en plastique) sur le côté gauche à l'aide de la vis 3. Remettez la partie 2 qui vient d'être détachée dans le sac en plastique.

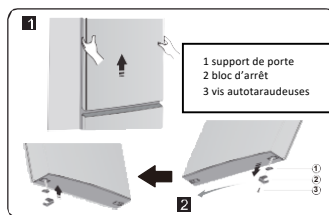

5. Échangez le fil de la fente droite à la fente gauche du corps du réfrigérateur.

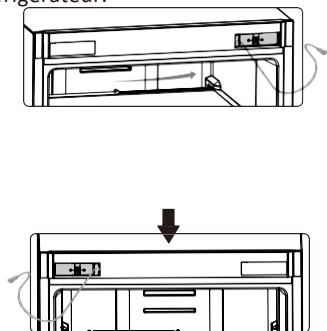

6. Desserrez les vis utilisées pour fixer la charnière centrale et retirez la charnière centrale. Retirez ensuite la porte inférieure.

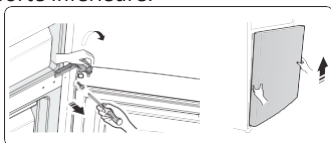

7. Placez la porte inférieure sur une surface lisse avec son panneau vers le haut puis desserrez la vis 3. Détachez les pièces 2 et 1. Tournez la pièce 1 de 180° puis installez les pièces 1 et 2 dans la position correspondante sur le côté gauche à l'aide des vis 3.

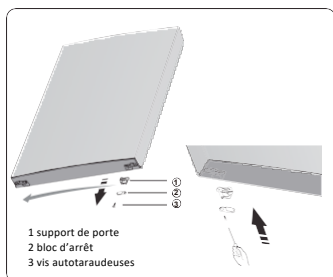

8. Changez les capuchons des trous de vis sur la plaque de recouvrement centrale de la gauche vers la droite (comme indiqué ci-dessous).



9. Placez le réfrigérateur à plat, retirez la pièce 2 puis desserrez les vis 4. Retirez les pièces 1 et 3.

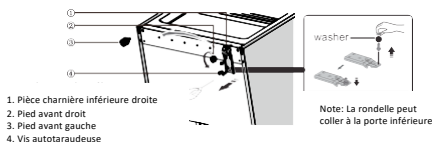

10. Dévissez la charnière inférieure et mettez-la dans le trou le plus proche, puis vissez-la et installez la rondelle.

11. Retournez à l'étape 9, changez les pièces 1 et 2 à gauche puis fixez-les à l'aide de la vis 4. Changez la pièce 3 à droite et installez-la.

Pièce charnière inférieure gauche

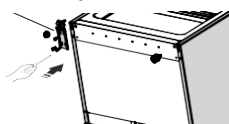

12. Déplacez la porte inférieure et réglez sa position pour aligner l'emplacement du trou inférieur et l'axe de la charnière supérieure. Tournez la charnière du milieu de 180°, changez la rondelle sur l'axe du côté supérieur, réglez la charnière centrale à la position appropriée puis installez-la.

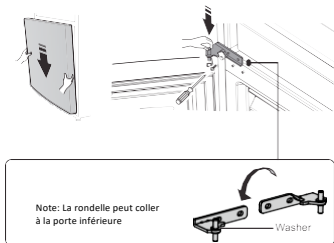

13. Dévissez l'axe de la charnière supérieure, tournez la charnière supérieure et fixez l'axe dessus. Réservez.

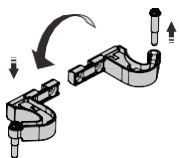

14. Déplacez la porte supérieure dans la position appropriée, ajustez la pièce 2 et la porte supérieure. Déplacez le fil de connexion 3 dans la rainure de la charnière supérieure gauche et installez la pièce 1 sur la charnière supérieure, puis fixez la pièce 2 avec les vis 4. Installez enfin la pièce 5. (Tenir la porte supérieure à l'aide d'une main pendant l'installation).

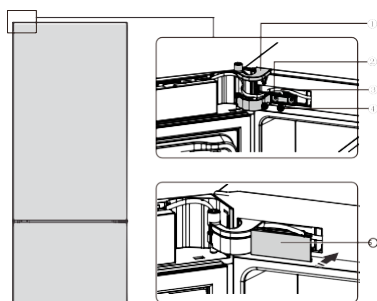

1. couvercle de charnière supérieure gauche (dans le sac en plastique)
2. pièce charnière supérieure
3. fil de connexion
4. vis autotaraudeuses
5. capuchon extérieur B

15. Raccordez le connecteur électrique conformément à l'étape 1.

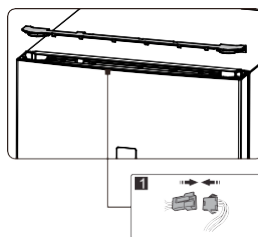

16. Inversez la pièce 1 de 180 ° et installez-la sur le coin droit de la porte supérieure, puis installez la pièce 2 (les deux pièces démontées à l'étape 1).

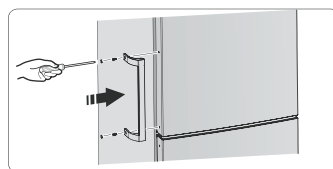
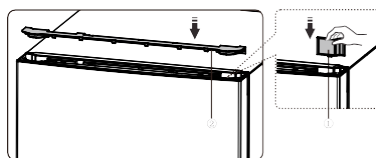

Installation de la poignée

DÉPANNAGE

Si votre appareil présente d'autres symptômes que ceux décrits ci-dessus, veuillez contacter le service après-vente du magasin.

Symptôme	Cause	Solution
L'appareil ne fonctionne pas	Il n'y a pas d'alimentation	Vérifiez la fiche connectant ce dernier à un autre appareil ou vérifiez si l'appareil est connecté à
	Le fusible ne fonctionne pas	Remplacez le fusible
L'appareil fait beaucoup de bruit	L'appareil est trop près du mur ou n'est pas stable, ou encore les accessoires à l'intérieur du réfrigérateur sont placés dans la mauvaise position.	Stabilisez la base du réfrigérateur en réglant la position des pieds, décollez l'appareil du mur, placez correctement les accessoires à l'intérieur du réfrigérateur.
L'appareil ne refroidit pas assez	La porte est trop souvent ouverte ou a été laissée ouverte pendant longtemps	Fermez la porte et ne l'ouvrez pas trop souvent
	Le réfrigérateur est trop près du mur	Décollez l'appareil du mur pour favoriser la ventilation
	Le réfrigérateur est trop plein	Retirez des aliments de l'appareil
	La température est mal réglée	Tournez le bouton de réglage de la température sur « 3 » ou plus
Il y a des odeurs dans l'appareil	Aliments périmés à l'intérieur du réfrigérateur	Jetez les aliments périmés et enveloppez les autres
	L'intérieur de l'appareil a besoin d'être nettoyé	Nettoyez l'intérieur du réfrigérateur

Les symptômes suivants ne constituent pas des défaillances :

- Le bruit du liquide de refroidissement qui circule dans les tuyaux est audible, c'est normal.
- L'humidité sur la surface extérieure de l'appareil pendant la saison humide ne pose aucun problème à l'appareil; il vous suffit de l'essuyer avec un chiffon doux et sec.



- Le compresseur et le condenseur peuvent chauffer davantage pendant les périodes de forte chaleur.
- Le cadre de la porte est un peu chaud; cela signifie que le condenseur évacue l'humidité de l'air.

En cas de coupure de courant, les aliments devraient rester froids pendant environ 16 heures.

Appliquez les conseils suivants lors d'une panne de courant prolongée, en particulier en été :

- Ouvrez la porte / le tiroir le moins possible.
- Ne mettez pas d'aliments supplémentaires dans l'appareil lors d'une panne de courant.
- Si un préavis d'interruption de courant est donné et que la durée de l'interruption est supérieure à 16 heures, fabriquez de la glace et placez-la dans un récipient dans la portion supérieure du compartiment du réfrigérateur.
- Il est nécessaire d'inspecter les denrées immédiatement après l'interruption.
- Comme la température dans le réfrigérateur augmentera en cas de panne de courant ou une autre panne, la durée de conservation et la qualité comestible des aliments seront réduites. Tout aliment décongelé doit être consommé, cuit et recongelé (le cas échéant) peu de temps après afin d'éviter tout problème de santé.

Nous déclinons toute responsabilité pour tout dommage ou accident résultant d'une utilisation de ce produit qui n'est pas conforme aux consignes contenues dans cette brochure.

MISE AU REBUT	
 	<p>Participer à la protection de l'environnement et de la santé humaine. Mettez l'emballage dans les conteneurs appropriés pour le recyclage. Participez au recyclage d'appareils électriques et électroniques. Ne jetez pas les appareils portant ce symbole avec les ordures ménagères. Renvoyez le produit à votre centre de recyclage local ou contactez votre municipalité.</p>

AVERTISSEMENT!

Risque de blessure ou d'étouffement!

Les réfrigérants et les gaz doivent être éliminés de manière professionnelle. Assurez-vous que la tubulure du circuit de réfrigérant n'est pas endommagée avant de l'éliminer correctement. Débranchez l'appareil de l'alimentation secteur. Coupez le câble secteur et jetez-le. Retirez les plateaux et les tiroirs ainsi que le loquet de la porte et les joints d'étanchéité, afin d'empêcher les enfants et les animaux domestiques de se retrouver piégés dans l'appareil.

GARANTIE

Votre appareil est couvert par une garantie limitée d'un an. Pendant un an à partir de la date originale de livraison, **FORNO** assumera les coûts des réparations et/ou du remplacement des pièces de l'appareil qui présente un défaut de fabrication ou de matériau, si cet appareil est installé, utilisé et entretenu selon les instructions fournies.

Ainsi, le système hermétique de réfrigération (compresseur, condenseur, évaporateur, etc.) de votre appareil est couvert par **une garantie limitée d'un (2) an**.

Cette garantie ne couvre pas :

- La rouille à l'intérieur ou à l'extérieur de l'appareil.
- Les aliments perdus en raison de défauts de l'appareil ou de pannes électriques.
- Les unités utilisées pour un usage dit commercial.
- Les appels de service qui ne concernent pas un mal fonctionnement, un défaut de fabrication, pour les appareils d'usage autre que domestique ou qui ne sont pas utilisés conformément aux instructions fournies.
- Les frais liés à l'accessibilité de l'appareil pour une réparation, par exemple enlever des garnitures, armoires, étagères, etc...qui ne font pas partie de l'appareil.
- Les appels de service concernant la réparation ou du remplacement de matériel tel que boutons, poignées, ou autres pièces esthétiques.
- Les dommages causés au fini de l'appareil ou à la maison pendant l'installation, incluant planchers, aux armoires, aux murs, etc.
- Les dommages causés par : des réparations faites par des techniciens non autorisés ; l'utilisation de pièces autres que les pièces d'origine qui n'ont pas été obtenues par l'entremise d'un réparateur autorisé ; ou autres causes comme la négligence, une alimentation électrique inadéquate ou les cas de force majeure.

AVIS DE NON-RESPONSABILITÉ SUR LES GARANTIES IMPLICITES ; LIMITATIONS DES RECOURS

L'UNIQUE RECOURS DU CLIENT EN VERTU DE CETTE GARANTIE LIMITÉE EST LA RÉPARATION OU LE REMPLACEMENT DU PRODUIT TEL QUE DÉCRIT PRÉCÉDEMMENT. LES DEMANDES BASÉES SUR DES GARANTIES IMPLICITES, Y COMPRIS LES GARANTIES IMPLICITES MARCHANDE ET D'ADAPTATION À UN USAGE PARTICULIER SONT LIMITÉES À AU MOINS UN AN OU À LA PÉRIODE LA PLUS COURTE PERMISE PAR LA LOI.

CORBEIL ÉLECTROMÉNAGERS NE SERA PAS TENU RESPONSABLE DES DOMMAGES DIRECTS OU INDIRECTS, NI DE DOMMAGES MATÉRIELS ET DES DÉPENSES IMPRÉVUES RÉSULTANT D'UNE VIOLATION DE CETTE GARANTIE OU DE TOUTE AUTRE GARANTIE IMPLICITE. CERTAINES PROVINCES NE PERMETTENT PAS DE RESTRICTION OU D'EXEMPTION SUR LES DOMMAGES DIRECTS OU INDIRECTS OU DE RESTRICTION SUR LES GARANTIES IMPLICITES. DANS CE CAS, CES RESTRICTIONS OU EXEMPTIONS POURRAIENT NE PAS ÊTRE APPLICABLES. CETTE GARANTIE ÉCRITE VOUS PROCURE DES DROITS LÉGAUX SPÉCIFIQUES.