



# Manual do Usuário

# User Guide

[www.wtavet.com.br](http://www.wtavet.com.br)

**Transportador Versátil de Oócitos/Embriões - WTA**  
**Versatile Embryos/Oocytes Transporter - WTA**



## ADVERTÊNCIA

Para evitar acidentes e/ou danos, leia e siga atentamente as instruções contidas neste manual.



Alerta para a presença de voltagem perigosa.



Alerta para instruções importantes de funcionamento.

## Copyright

Manual de instruções do Transportador versátil de Oócitos ou Embriões - WTA.

WTA, Cravinhos, Estado de São Paulo, Brasil.

O conteúdo deste manual está protegido pelas leis do copyright e não poderá ser reproduzido, distribuído, divulgado e nem armazenado sem a autorização prévia e por escrito da WTA – Watanabe Tecnologia Aplicada Eireli - EPP.

Para obter autorização, informações adicionais e esclarecer dúvidas, entre em contato com o nosso departamento de assistência técnica por e-mail, carta ou telefone.

Atendimento de segunda à sexta-feira das 7:30 às 17:00h

Telefone (16) 3951-8161

E-mail: [contato@wtavet.com.br](mailto:contato@wtavet.com.br)

©WTA – Watanabe Tecnologia Aplicada Eireli - EPP - Todos os direitos reservados.

## Observações

As informações, ilustrações e especificações incluídas neste manual levam em consideração as características mais recentes do produto disponível no mercado.

Em função do uso de novas tecnologias e matérias-primas, a WTA se reserva o direito de alterar o projeto e as especificações técnicas do produto sempre que for necessário e sem aviso prévio, não incorrendo assim, em obrigações de qualquer espécie.

Este manual é parte integrante do produto. Portanto, o consumidor deve guardá-lo para eventuais consultas.

## Índice

<b>ADVERTÊNCIA.....</b>	<b>2</b>
Copyright.....	2
<b>APRESENTAÇÃO.....</b>	<b>5</b>
<b>DESCRIÇÃO GERAL.....</b>	<b>5</b>
<b>ACESSÓRIOS.....</b>	<b>5</b>
<b>CARACTERÍSTICAS TÉCNICAS.....</b>	<b>6</b>
<b>ESPECIFICAÇÕES DE FUNÇÕES.....</b>	<b>7</b>
<b>PRECAUÇÕES IMPORTANTES.....</b>	<b>8</b>
Reparos.....	8
Cuidados e Transporte.....	8
Limpeza.....	8
Queda de Objetos Dentro do Equipamento.....	8
Cabo de Força.....	8
Bateria.....	8
<b>AJUSTES E OPERAÇÃO.....</b>	<b>9</b>
Carregando a Bateria.....	9
Inserir a Bateria.....	9
Ligar o Equipamento.....	10
Ajustar a Temperatura.....	10
Ajustar Hora e Data.....	10
<b>FUNCIONALIDADE.....</b>	<b>11</b>
<b>MODO “LOW POWER” (Economia de Energia).....</b>	<b>12</b>
<b>ALARMES.....</b>	<b>12</b>
<b>BLUETOOTH.....</b>	<b>13</b>
<b>APLICATIVO.....</b>	<b>13</b>
<b>GARANTIA.....</b>	<b>15</b>
<b>SOLUÇÃO DE PROBLEMAS.....</b>	<b>17</b>
<b>SERVIÇO DE ASSISTÊNCIA TÉCNICA / ATENDIMENTO AO CONSUMIDOR.....</b>	<b>17</b>

## Index

<b>USER GUIDE</b> .....	18
<b>WARNING</b> .....	18
Copyright.....	18
<b>PRESENTATION</b> .....	19
<b>GENERAL DESCRIPTION</b> .....	19
<b>ACCESSORIES</b> .....	19
<b>TECHNICAL FEATURES</b> .....	20
<b>FUNCTION SPECIFICATION</b> .....	21
<b>IMPORTANT PRECAUTIONS</b> .....	22
Repairs.....	22
Cares and Transport.....	22
Cleaning.....	22
Falling Objects Inside the Equipment.....	22
Power Cable.....	22
Battery.....	22
<b>SETTING AND OPERATION</b> .....	23
Charging the Battery.....	23
Insert the Battery.....	23
Turn on the Equipment.....	24
Temperature Adjusting.....	24
Date and Hour Adjusting.....	24
<b>FUNCTIONALITY</b> .....	25
<b>LOW POWER MODE</b> .....	26
<b>ALARMS</b> .....	26
<b>BLUETOOTH</b> .....	27
<b>APPLICATIVE</b> .....	27
<b>WARRANTY</b> .....	29
<b>PROBLEM RESOLUTION</b> .....	31
<b>TECHNICAL ASSISTANCE SERVICE / CUSTOMER SERVICE</b> .....	31

## APRESENTAÇÃO

Parabéns pela escolha. Você acaba de adquirir um produto WTA, marca que agrega qualidade e tecnologia no que fabrica.

A WTA é uma empresa brasileira especializada em soluções para reprodução animal. Nossos produtos são desenvolvidos para o trabalho com bovinos, ovinos e equinos, com reconhecida aprovação pelos mais renomados especialistas do mundo.

Sua estrutura em alumínio anodizado oferece, além de um design elegante, condições que facilitam sua limpeza interna e externa.

Para obter o melhor desempenho do produto aconselhamos a leitura deste manual.

## DESCRIÇÃO GERAL

O Transportador Versátil WTA pode ser modificado para levar Oócitos ou Embriões de acordo com suas necessidades. A funcionalidade Oócitos (equipamento na vertical), permite acomodar até 56 microtubos WTA de 2mL. A função Embriões (equipamento na horizontal) permite acomodar individualmente até 198 palhetas pequenas (0,250 mL).

Construído em alumínio, possui um sofisticado sistema eletrônico de aquecimento e resfriamento, com sensores de alta precisão para maior controle de temperatura. Sua bateria garante autonomia de até 80h de funcionamento contínuo (temperatura ambiente de 25°C). Dispõe de Datalog (registrador de dados) das últimas 24 horas de funcionamento e alarmes (sonoros e visuais) de oscilação térmica. Permite também o monitoramento dos parâmetros de acondicionamento dos Oócitos ou Embriões por “Bluetooth”- Android.

Estas características oferecem além de sua dupla funcionalidade, segurança para transportar o material biológico do campo até o laboratório de FIV e vice-versa.

## ACESSÓRIOS

Certifique-se de que os seus acessórios estejam intactos e inclusos na embalagem:

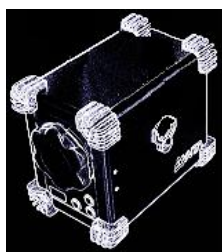

Transportador  
Versátil



Suporte  
Bolachas  
Oócitos



Cilindro  
Embriões

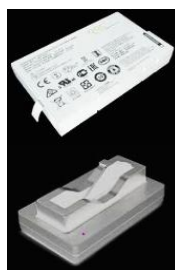

Bateria e  
Carregador



Alça

**Nota:** Caso algum acessório esteja faltando ou se encontre avariado, entre em contato com o departamento de atendimento ao consumidor da WTA, no prazo de 3 (três) dias, contados a partir da data de entrega do produto.

## **CARACTERÍSTICAS TÉCNICAS**

- Equipamento fabricado em alumínio.
- Peso sem bloco: 3,3kg.
  - Bloco para Oócitos: 405 g.
  - Bloco para Embriões: 1,5 kg
- Dimensões (C x L x A): 275 x 175 x 230 mm.
- Capacidade: - Oócitos: 56 microtubos de 2 mL ( $\varnothing = 14,2$  mm).  
(Bloco de 4 discos térmicos)
  - Embriões: 198 palhetas (0,250 mL) e 6 cavidades extras para aquecer as pontas dos aplicadores.  
(1 Bloco térmico)
- Regulagem de temperatura: de 34,0 a 39,0°C.
- Variação de temperatura no visor = 0,1°C.
- Bateria de 80 horas. (Condições dos testes: Temperatura ambiente 25°C; Temperatura do bloco 38,5°C).
- Alarme sonoro de temperatura.
- Bateria recarregável: 99,6W; 8850mAh; 11,25Vdc.
- Garantia do produto: 3 anos.

## ESPECIFICAÇÕES DAS FUNÇÕES

Figura 1-A. Visão frontal e superior

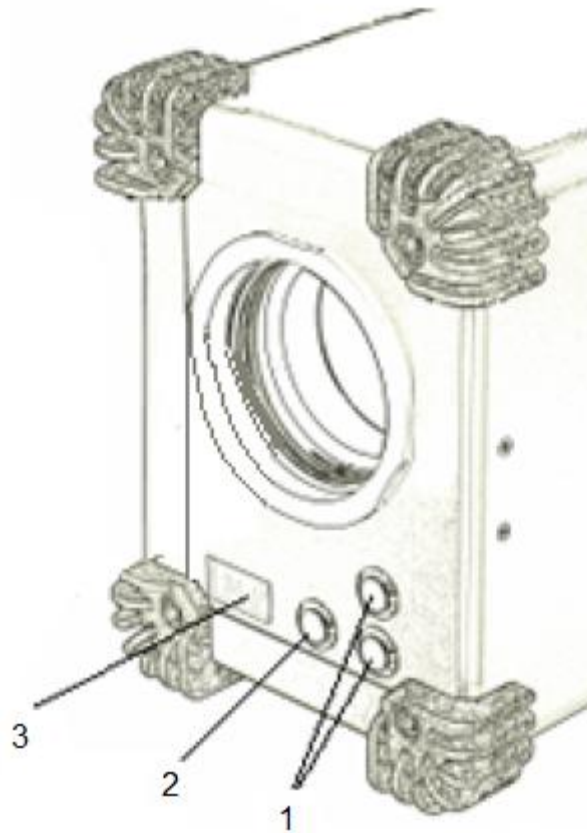

- 1- Teclas de ajuste “+” e “-”
- 2 - Tecla MENU
- 3 - Visor
- 4 - Botão liga/desliga

Figura 1-B. Traseira

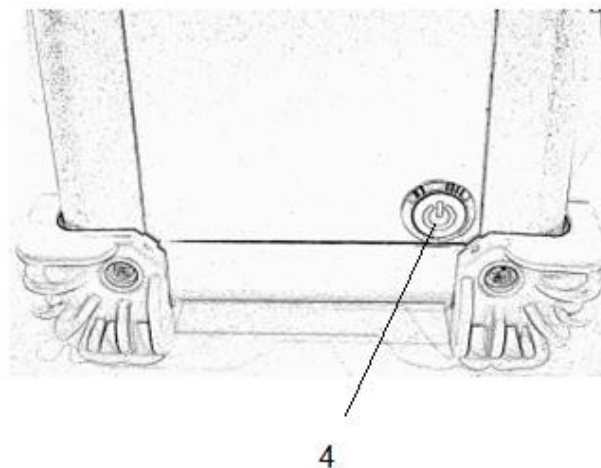

## PRECAUÇÕES IMPORTANTES

### Reparos:



Não abra o equipamento. Todos os reparos e manutenções devem ser executados por profissionais autorizados ou pelo serviço de assistência técnica WTA.

### Cuidados e Transporte:



Evite trepidações durante o transporte, tal procedimento poderá danificá-lo. Certifique-se que o equipamento esteja bem acomodado e protegido contra eventuais acidentes.

### Limpeza:



Limpe o equipamento com um pano macio e levemente umedecido com água. Não use álcool, thinner ou outros solventes, pois eles causarão danos ao acabamento do equipamento.

### Queda de Objetos Dentro do Equipamento:



Não coloque recipientes contendo líquidos, nem moedas, cliques ou outros objetos metálicos sobre o equipamento. Caso ocorra a queda de líquido ou de quaisquer objetos no interior do equipamento, desligue-o imediatamente. Se necessário entre em contato com a assistência técnica.

### Cabo de Força:



Não pise nem coloque qualquer tipo de peso (móveis, embalagens, etc.) sobre o cabo de força do carregador de baterias.

### Bateria:



Em caso de reposição siga as especificações originais. Em caso de dúvidas procure a assistência técnica autorizada.



## AJUSTES E OPERAÇÃO

Antes de usar o equipamento é necessário carregar sua bateria. Para garantir a autonomia sugerida certifique-se que a mesma receba carga completa. Isso pode durar até 10 horas. O “LED” do carregador permite acompanhar o “status” do carregamento:

- Vermelho/Verde piscando: Reconhecimento e inicialização da bateria.
- Luz laranja: A bateria está sendo carregada.
- Luz verde: A bateria está carregada e pode ser removida para uso.
- Vermelho piscando: A bateria está muito quente (ou fria). Aguardar alguns minutos.
- Luz vermelha: A bateria está danificada.

### Carregando a Bateria



Para maior segurança insira primeiro a bateria em seu carregador e posteriormente conecte a fonte de alimentação na rede elétrica 100~240Vac utilizando o cabo de energia.

### Inserir a Bateria



Certifique-se que o botão liga/desliga (4) esteja desligado.

Este equipamento funciona apenas com bateria específica. Outras fontes de alimentação elétrica como bateria veicular ou conversores AC/DC não são possíveis.

Com auxílio de uma chave metálica, remova o parafuso de fixação e a tampa acrílica localizado na parte inferior. Em seguida, insira a bateria RRC2020.

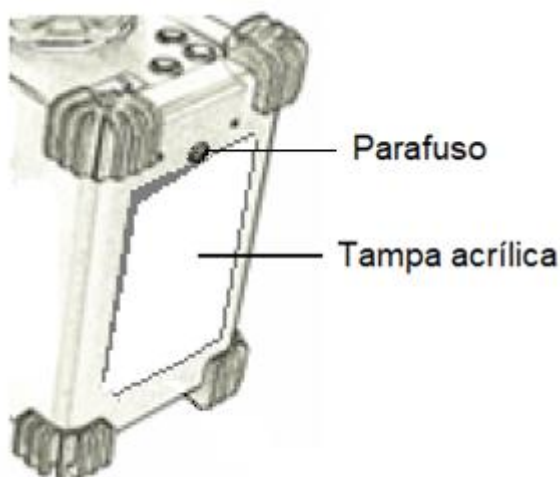

Recoloque a tampa acrílica e fixe o parafuso.

## Ligar o Equipamento

Para ligar pressione o botão On/Off (4) localizado na parte traseira e aguarde o equipamento inicializar. O visor (3) exibirá o logo WTA, "serial number" e versão do "firmware".

## Ajustar a Temperatura

Logo após a exibição das informações do equipamento o visor exibirá "Setpoint". Neste momento use as teclas "+" e "-" (1) para ajustar a temperatura de trabalho, entre 34 a 39°C. Aguarde alguns segundos até um "beep" de confirmação ser emitido. Concluído o ajuste o aquecimento será iniciado.

Aguarde alguns minutos para que a temperatura do bloco de armazenagem dos oócitos ou embriões se estabilize.

Quando a temperatura desejada for obtida, um "beep" será emitido.

**Obs:** Recomenda-se remover a bateria caso não utilizar o equipamento por um longo período.

O visor mostrará a temperatura instantânea e o percentual remanescente de carga.

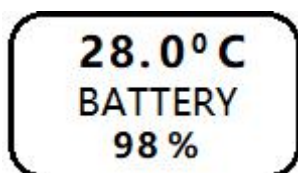

## Ajustar Hora e Data

Para ajustar a hora e data: Desligue o equipamento, mantenha pressionado os botões "menu" (2) e "+" (1) simultaneamente e pressione o botão liga/desliga (4). Aguardar o equipamento iniciar o modo de ajuste.

Use as teclas "+" e "-" (1) para ajustar os segundos; minutos e a hora. Depois ajustar o dia, mês e ano respectivamente. Usar a tecla "menu" (2) para confirmar cada valor e passar para o próximo. Ao final usar a tecla "menu" (2) para sair do modo de ajuste. Em

seguida o modo “setpoint” (ajuste de temperatura) será habilitado. Se necessário ajuste a temperatura com teclas “+” e “-” (1). Caso contrário, aguarde alguns segundo até soar o “beep” de confirmação. Concluído o ajuste o aquecimento será iniciado.

Quando a temperatura desejada for obtida, um “beep” será emitido.

## FUNCIONALIDADE

Para alternar entre transportador de embriões ou de oócitos, trocar o bloco de aquecimento e reposicionar o equipamento (Figura 2).

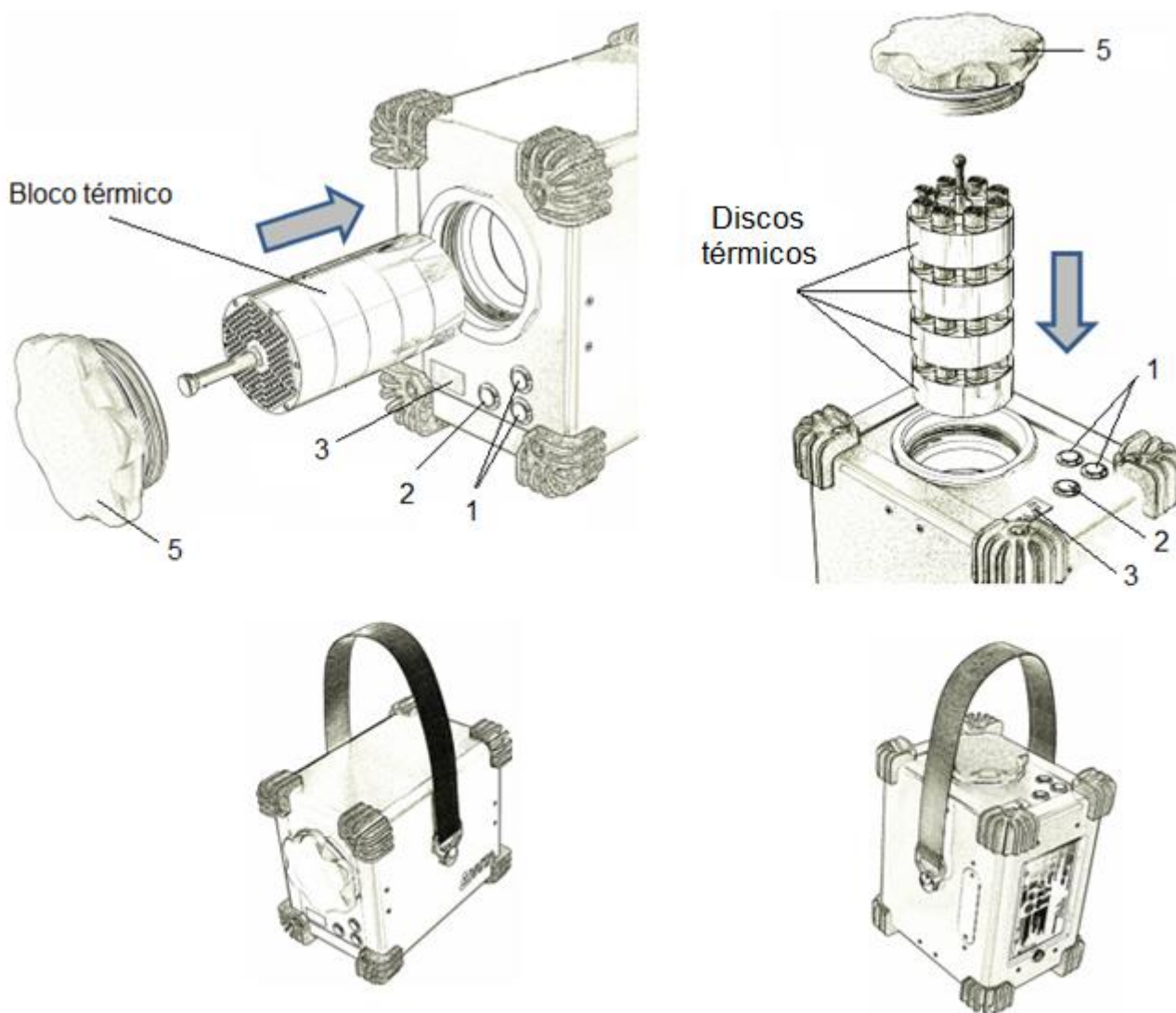

A - Transporte de Embriões em palhetas.  
(Horizontal).

B - Transporte de Oócitos em microtubos.  
(Vertical)

Figura 2 - Acondicionamento segundo a funcionalidade.

As palhetas com embriões devem ser colocadas individualmente em cada cavidade do bloco (Figura 2 A).

Os microtubos com oócitos devem ser colocados nos discos térmicos sendo que cada um acomoda 14 microtubos (Figura 2 B).

Uma vez estabilizada a temperatura o material biológico pode ser inserido no bloco e este no interior do equipamento. Ao final certifique-se de que a tampa (5) está devidamente fechada e ajuste a alça.

Registros detalhados (a cada 5 minutos) de temperatura do bloco são armazenados no “datalog” e podem ser obtidos pelo aplicativo.

**Obs:** O equipamento pode chegar a 80hs de funcionamento e desligará automaticamente quando o nível da bateria atingir 2%.

### **MODO “LOW POWER” (Economia de Energia)**

Para ativar o modo economia de bateria, pressionar simultaneamente os botões “menu” (2) e ‘+’ (1) durante 3 segundos. O visor (3) e o alarme sonoro serão desligados e um “beep” de confirmação será emitido.

Para sair do modo “low power”, pressionar simultaneamente botões “menu” (2) e ‘-’ (1) durante 3 segundos. Um “beep” de confirmação será emitido e visor (3) e o alarme sonoro serão reativados.

**Obs:** Durante o modo economia de energia o botão liga/desliga (4) deverá ficar ligado.



Caso o equipamento for desligado durante o modo econômico, ao religá-lo a função “Low Power” estará desativada (visor e alarme sonoro estarão ativos) e a temperatura será retomada com o mesmo valor anteriormente ajustado.

**Obs:** A ativação/desativação também pode ser feita pelo aplicativo via “Bluetooth”.

### **ALARMES**

Em caso de: (i) a temperatura do bloco superar 0.5<sup>o</sup> C ao “setpoint” ou (ii) a carga da bateria estiver baixa, o alarme sonoro será ativado e a mensagem <Temperatura elevada> ou <Bateria abaixo de 5%> será, respectivamente, exibida no visor.

## BLUETOOTH

Para ativar o “Bluetooth” pressionar a tecla “menu” (2) durante 5 segundos. O símbolo “Bluetooth” (  ) aparecerá no canto superior esquerdo do visor. Apenas um dispositivo pode se conectar ao Transportador.

Se o dispositivo “Bluetooth” não se conectar em 1 minuto, o módulo será desativado automaticamente.

## APLICATIVO

A WTA fornece um aplicativo “bluetooth” (Figura 3) para dispositivos que pode ser obtido pelo “Google Play”. Buscar “WTAttech” => Instalar.



Figura 3 - Aplicativo WTAttech

Este aplicativo permite se conectar ao equipamento (Fig. 4 - A1) e monitorar em tempo real: a temperatura do bloco; a temperatura externa; a carga da bateria; o “setpoint” (A2) e acessar o menu do aplicativo (A3).

Fig. 4 - Telas de Ajustes e Monitoramento.

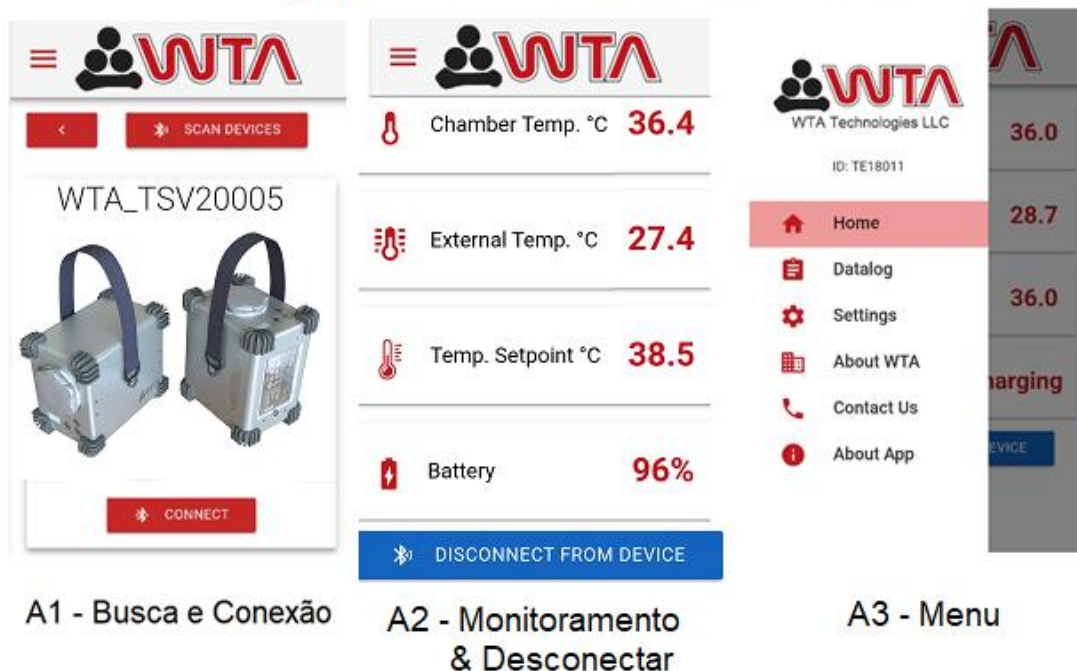

A1 - Busca e Conexão

A2 - Monitoramento & Desconectar

A3 - Menu

As informações das últimas vinte e quatro horas contidas no “datalog” podem ser visualizadas (B1, B2 e B3), inclusive salvá-las em PDF (B4).

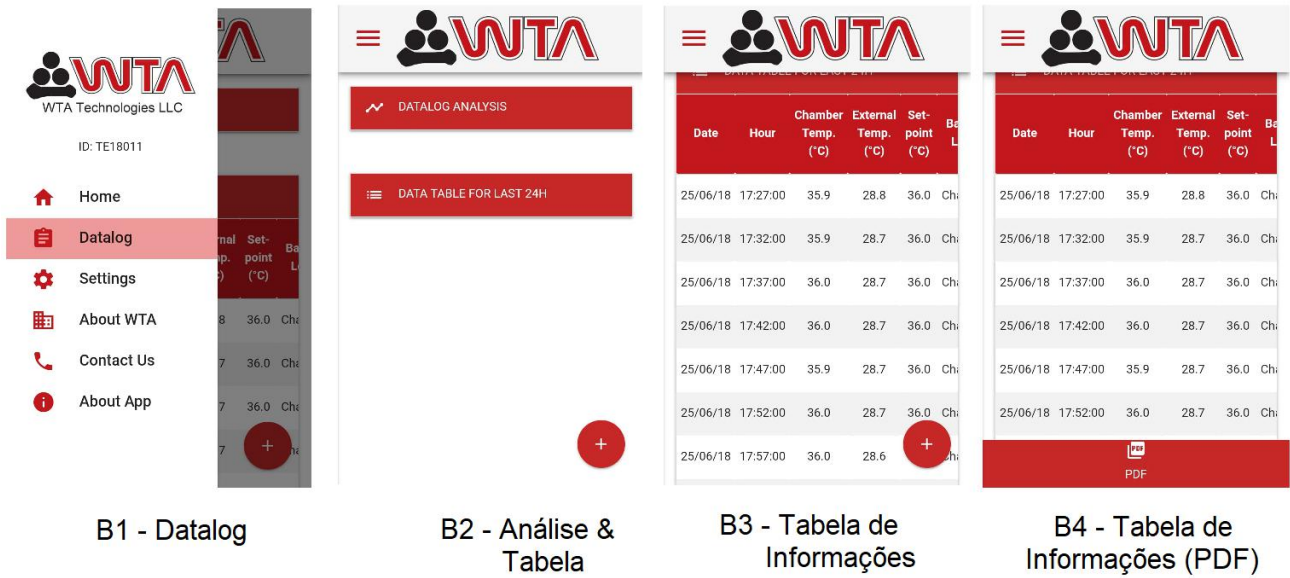

Também permite fazer ajustes da temperatura e ativar/desativar o modo “Low Power” (C1 e C2).

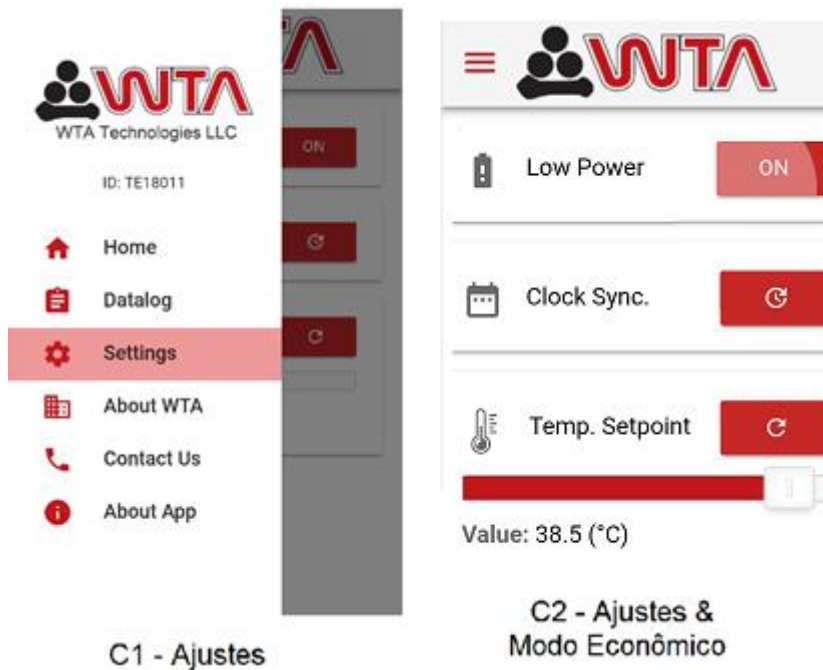



## **GARANTIA**

A WTA – Watanabe Tecnologia Aplicada Eireli - EPP segue rigorosas normas internas de controle da qualidade na fabricação de seus produtos. Além da garantia legal de 90 (noventa) dias, prevista no Código de Defesa do Consumidor, assegura aos seus clientes Garantia Adicional de 33 meses, contados a partir da data da emissão da nota fiscal de compra, desde que o equipamento tenha sido instalado e utilizado conforme as orientações contidas no Manual do Usuário.

Mesmo se houver transferência da propriedade do equipamento, a garantia continuará tendo validade de acordo com o prazo e as condições acima especificadas.

Este produto foi cuidadosamente avaliado em todas as etapas do processo de fabricação. A presente garantia sempre o acompanhará, valendo somente no país em que o produto foi adquirido.

Fica entendido por Garantia Adicional, o reparo gratuito do produto e/ou a reposição de peças que, de acordo com parecer técnico da WTA, apresentem defeito de fabricação.

Somente profissionais de Assistência Técnica WTA estão habilitados para reparação de defeitos pela garantia, mediante apresentação da nota fiscal de venda (original) ao primeiro comprador / consumidor.

### **O Serviço de Garantia Compreende**

- Atendimento na assistência técnica da WTA.
- Peças utilizadas na manutenção, observadas as exceções previstas no item “Exclusão da Garantia”.

O produto deverá ser enviado diretamente à WTA observando-se que:

- O produto deverá ser devidamente embalado, se possível em sua embalagem original, juntamente com o manual, cabos e demais acessórios que tiverem sido entregues no momento de sua aquisição.
- O produto será previamente avaliado pelos técnicos da WTA antes do reparo.
- As despesas de transporte, frete e embalagem ficará a cargo da WTA apenas durante o prazo da garantia legal (90 dias). Após este período tais custos serão de responsabilidade do cliente.

### **Perda da Garantia**

Esta garantia não cobre defeitos ou vícios decorrentes das seguintes situações:

- Instalação e uso do produto de forma inadequada ou em desacordo com as respectivas orientações e informações descritas neste Manual, inclusive serviços de instalação, regulação externa, limpeza e uso de acessórios em desacordo com as especificações técnicas.
- Defeitos causados por acidentes, quedas, fenômenos atmosféricos (chuvas, inundação, descargas elétricas), umidade excessiva (água, líquidos em geral), salinidade, sinistro (roubo ou furto), perda ou transporte inadequado do produto.
- Instalação, ajuste, conserto ou assistência técnica feitas por pessoas fora da assistência técnica da WTA.
- Nota fiscal e/ou número de série adulterados ou retirados.
- Modificações, alterações ou violação do produto original.
- Produto ligado à rede elétrica imprópria ou sujeita à flutuações excessivas.
- O produto for adquirido em saldo, mostruário ou demonstração, sendo esta situação caracterizada por meio de identificação na nota fiscal de compra e/ou preço inferior ao praticado no mercado.

**Importante:** A WTA não se responsabiliza por danos causados aos equipamentos durante o transporte. Ao adquirir seu produto certifique-se no ato de entrega de que não esteja avariado ou com defeitos aparentes. Caso note alguma irregularidade, devolva o produto imediatamente.

### **Este Termo de Garantia Não Inclui**

- Revisões periódicas.
- Deslocamento e despesa de técnico por parte da assistência técnica autorizada WTA.

### **Responsabilidade**

A WTA não tem controle ou influência sobre as condições em que o equipamento é utilizado, bem como as metodologias empregadas. Assim, a WTA não assume qualquer responsabilidade pelos resultados, utilização e/ou desempenho do equipamento (incluindo: danos por perdas de lucros, interrupção de atividade comercial, perda de informações comerciais ou outras perdas pecuniárias). A WTA espera que a utilização do equipamento seja feito por pessoal capacitado. O comprador reconhece que o equipamento está sujeito a todos os termos e condições descritas neste manual.



## **SOLUÇÃO DE PROBLEMAS**

Muitas vezes aquilo que a primeira vista parece ser um defeito pode ser algo simples de solucionar. Caso você observe algum problema com o equipamento verifique os procedimentos a seguir.

### **Equipamento Não Liga**

- Verifique se o equipamento está ligado; o botão liga/desliga deve estar pressionado.
- Verifique se o equipamento está no modo “Low Power”. Caso positivo, desabilite a função.
- Verifique o nível de carga da bateria, pode estar baixo. Retire a bateria do equipamento e insira no carregador.

Luz laranja: A bateria está sendo carregada.

Luz verde: A bateria está carregada e pode ser removida para uso.

### **Aquecimento do Equipamento**

- Verifique se a temperatura está ajustada corretamente.

### **O Aparelho Não Funciona na Bateria**

- Veja item "**Equipamento Não Liga**" acima.

### **O “LED” do Carregador Não Acende.**

- Verifique se a tomada utilizada se encontra energizada ligando outro equipamento na mesma tomada.

Se o problema persistir entre em contato com a assistência técnica.

## **SERVIÇO DE ASSISTÊNCIA TÉCNICA / ATENDIMENTO AO CONSUMIDOR**

Se houver qualquer dúvida ou necessidade de informações adicionais sobre a garantia, montagem, instalação, ajuste e uso do produto, favor entrar em contato com nosso departamento de atendimento ao consumidor:

Atendimento de segunda à sexta-feira das 7:30 às 17:00h

Telefone (16) 3951-8161

e-mail: [contato@wtavet.com.br](mailto:contato@wtavet.com.br)



+ 55 (34) 99293-0034



[wtafiv.financeiro](http://wtafiv.financeiro)

## USER GUIDE

### WARNING

To prevent accidents and/or damage, carefully and completely read and follow this instruction guide before using the product.



Warning for dangerous voltage presence.



Warning for important operating instructions.

### Copyright

Versatile Embryos/Oocytes Transporter WTA - User Guide  
WTA, Cravinhos, State of São Paulo, Brazil.

The content of this guide is protected by copyright laws and cannot be reproduced, distributed, disclosed nor stored without prior written permission of WTA - Watanabe Tecnologia Aplicada Eireli - EPP.

In order to obtain authorization, additional information or clarification, please contact our Technical Assistance Department by e-mail, letter or phone.

Phone: +1 (979) 676-1968

e-mail: [sales@wtavet.com.br](mailto:sales@wtavet.com.br)

Opening hours: From Monday to Friday, 8:30 am to 5:30 pm (GMT -03:00)

©WTA - Watanabe Tecnologia Aplicada Eireli - EPP - All rights reserved.

### Comments

The information, illustrations and specifications contained in this user guide assume the latest features of the product available at the time of its publication.

Due to the use of new technologies and raw materials, WTA reserves the right to change the design and/or technical specifications of the product always as necessary and without prior notice, without incurring in any obligations.

This manual is integral part of the product. Therefore, the consumer should save it for any queries.

## PRESENTATION

Congratulations on your choice. You have just purchased a WTA product, a brand that adds quality and technology in what it manufactures.

WTA is a Brazilian company specialized in solutions for animal reproduction. Our products are developed for working with cattle, sheep and horses, with recognized approval by the most renowned specialists in the world.

Its anodized aluminum frame offers, besides an elegant design, conditions that facilitate its internal and external cleaning.

For the best performance of the product we recommend reading this manual.

## GENERAL DESCRIPTION

The WTA Versatile Transporter has a sophisticated electronic heating and cooling system, with high precision sensors for greater temperature control. Its battery guarantees up to 80h of continuous operation (at ambient temperature of 25°C). It has Datalog of the last 24 hours of operation and alarms (audible and visual) for thermal oscillation. It also allows the monitoring Oocytes or Embryos condition parameters by Bluetooth.

These features offer, in addition to its practicality, safety to transport biological material from the field to the IVF laboratory and vice versa.

## ACCESSORIES

Be sure that these accessories are intact and included in the package:

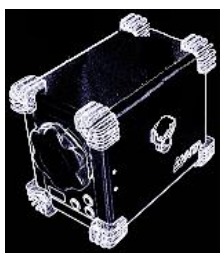

Versatile  
Transporter



Oocyte  
Support Discs



Embryos  
Cylinder



Battery and  
Charger



Strap

1 Instruction Manual.

**Note:** If any accessory is missing or damaged, contact the WTA customer service department within 3 (three) days of the product delivery date.

## TECHNICAL FEATURES

- Equipment manufactured in aluminum.
- Weight without block.: 7.72lbs.
  - Oocytes block: 0,90 lbs.
  - Embryos block: 3,03 lbs.
- Dimensions (LxWxH): 275 x 175 x 230mm.
- Capacity: - Oocytes: 56 microtubes of 2 mL ( $\varnothing = 14,2$  mm).  
(Block with 4 thermal discs)
  - Embryos: 198 straws (0.250 mL) and 6 extra cavities to heat tips appliers.  
(1 Thermal block)
- Temperature range: from 34,0 to 39,0°C. (93.2 to 102.2°F).
- Temperature variation on the display = 0.1 °C.
- Battery autonomy: 80 hours. (Test conditions: Ambient temperature 77° F; Block temperature 101.3° F).
- Audible temperature alarm
- Rechargeable Battery: 99,6W; 8850mAh; 11,25Vdc).
- Product warranty 3 years.

## FUNCTION SPECIFICATION

Figure 1-A. Front and top view

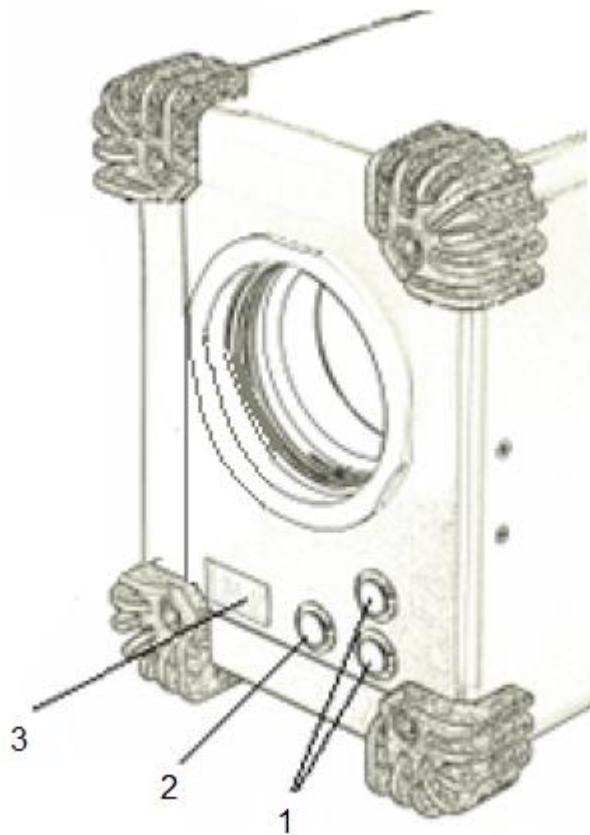

- 1- Adjustment keys “+” e “-”
- 2 - MENU
- 3 - Display
- 4 – ON/OFF switch

Figure 1-B. Rear section

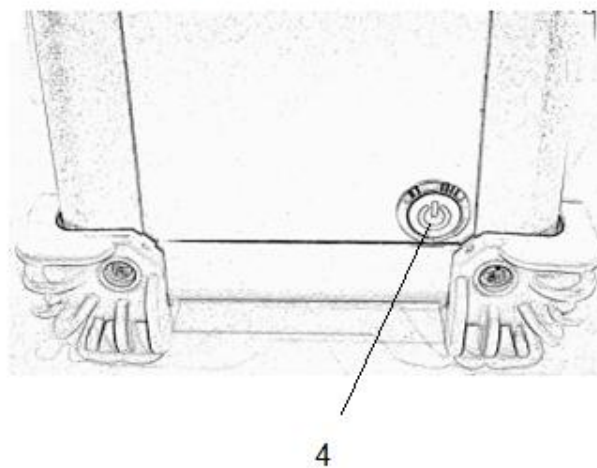

## IMPORTANT PRECAUTIONS



### **Repairs:**

Do not open the device. All repairs and maintenance should be performed by authorized professionals or by WTA service.



### **Cares and Transport:**

Avoid shaking during transport which can damage it. Make sure that the equipment is properly seated and protected against any accidents.



### **Cleaning:**

Clean the exterior with a soft cloth slightly moistened with water. Do not use alcohol, thinner or other solvents as they will cause damage device's finishing.



### **Falling Objects Inside the Equipment:**

Do not place recipients or cups containing liquid, or coins, paper clips or other metallic objects on the control module. If any liquid or any objects falls inside the equipment, turn off the power immediately and contact the service center.



### **Power Cable:**

Do not step on the battery power cable or put any kind of objects (furnishing, etc.) over it.



### **Battery:**

In case of replacement follow the original specifications. If in doubt, seek authorized technical assistance.

## SETTING AND OPERATION

Before using the equipment, it is necessary to charge its battery. To guarantee the suggested autonomy, make sure that it receives a full charge. This can last up to 10 hours. The charger's "LED" allows you to track the charging status:

- Red/Green blinking: Battery recognition and initialization.
- Orange light: Battery is currently being charged.
- Green light: Battery is charged and can be removed for use.
- Red blinking: Battery is too hot or too cold. Wait a few minutes.
- Red light: Battery is damaged.

### Charging the Battery



For safety, first insert the battery into your charger and then connect the power supply to the 100 ~ 240Vac mains using the power cord.

### Insert the Battery



Make sure the on / off button (4) is off.

This equipment works only with specific battery. Other electrical sources such as vehicle batteries or AC / DC converters are not possible

Using a metal wrench, remove the fixing screw and the acrylic cover located at the bottom. Then, insert the RRC2020 battery.

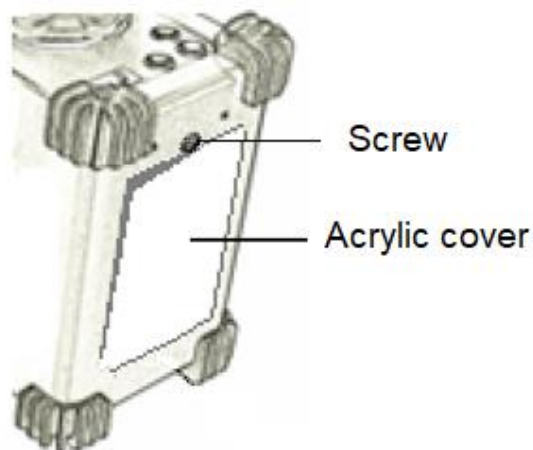

Replace the acrylic cover and secure the screw.

## Turn on the Equipment

To turn on, press the On/Off button (4) located on the back and wait for the equipment to start up. The display (3) will show the WTA logo, serial number and firmware version.

## Temperature Adjusting

After the equipment information is presented, the display will show Setpoint. At this time use the "+" and "-" keys (1) to adjust ideal temperature, between 34 to 39 °C. Wait a few seconds for a beep sound confirmation. After the adjustment is complete, heating will start.

Wait a few minutes for the oocyte or embryo storage block temperature stabilize.

When the desired temperature is reached, a "beep" sound will be emitted.

**Note:** It is recommended to remove the battery if you are not going to use the equipment for a long time.

The display will show the instant temperature and the remaining charge percentage.

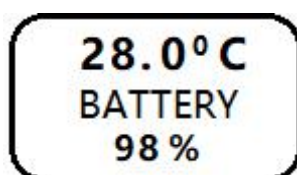

## Date and Hour Adjusting

To adjust the time and date: Turn off the equipment, hold the Menu (2) and "+" (1) buttons simultaneously and press the ON/OFF button (4). Wait for the equipment to start the adjustment mode.

Use the "+" and "-" (1) keys to adjust: seconds; minutes and hour. Then adjust: day, month and year respectively. Use the Menu key (2) to confirm each value and move on to the next one. At the end, use the Menu key (2) to exit the adjustment mode. Then the setpoint mode (temperature adjustment) will be enabled. If necessary, adjust the temperature using the "+" and "-" keys (1). Otherwise, just wait a few seconds until the confirmation "beep" sounds. After the adjustment is complete, heating will start.

When the desired temperature is reached, a "beep" sound will be emitted.



## FUNCTIONALITY

To switch between embryos or oocytes transporters, just change the heating block and reposition the equipment (Figure 2).

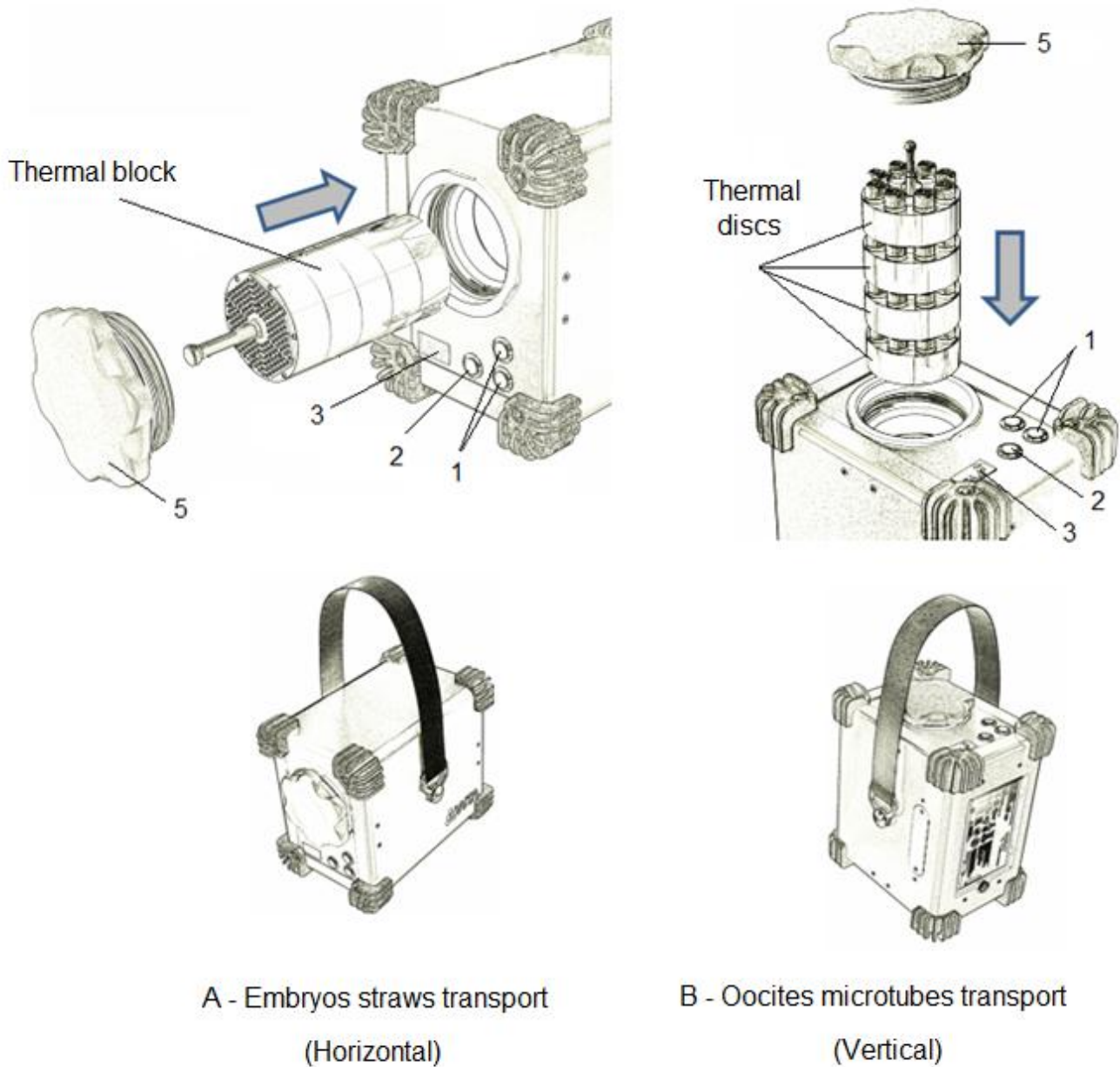

A - Embryos straws transport  
(Horizontal)

B - Oocytes microtubes transport  
(Vertical)

Figure 2 - Arrangement according functionality.

The straws with embryos must be placed individually in each well of the block (Figure 2 A). The microtubes with oocytes must be placed in thermal discs, each of which accommodates 14 microtubes (Figure 2 B).

Once the temperature is stabilized, the biological material can be inserted into the block and this inside the equipment. At the end, make sure that the cover (5) is properly closed and adjust the handle.

Detailed block temperature records (every 5 minutes) are stored in the datalog and can be obtained by the applicative.

**Note:** The equipment can act 80 hours and will automatically turn off when the battery level reaches 2%.

### **LOW POWER MODE (Energy Saving)**

To activate battery saving mode, press the Menu (2) and “+” (1) buttons simultaneously for 3 seconds. The display (3) and the audible alarm will be turned off. A confirmation beep will be emitted.

To exit low power mode, simultaneously press Menu (2) and “-“ (1) buttons for 3 seconds. A confirmation beep will be emitted and the display (3) and the audible alarm will be reactivated.

**Note:** During the energy saving mode, the on/off button (4) must be ON.



If the equipment is switched off during economy mode, when turning it back on, the Low Power function will be deactivated (display and audible alarm will be active) and the temperature will be resumed with the same value previously set.

**Note:** Enabling/disabling this mode can also be done by the applicative via “Bluetooth”.

### **ALARMS**

in case of: (i) the block temperature exceeds 0.5<sup>0</sup> C to the setpoint or (ii) battery charge is low, the audible alarm will be activated and the message <High temperature> or <Battery below 5%> will be respectively shown on the display.

## BLUETOOTH

To activate “Bluetooth” press the menu key (2) for 5 seconds. The “Bluetooth” symbol (  ) will appear on display (upper left corner). Only a single device can connect to the Transporter. If the “Bluetooth” does not connect within 1 minute, the module will be disabled automatically.

## APPLICATIVE

WTA provides a “Bluetooth” applicative (Figure 3) for devices that can be obtained by Google Play. Search for WTAtch => Install.



Figure 3 - WTAtch applicative

This applicative allows user to connect to the equipment (Fig. 4 - A1) to monitor in real time: block temperature; external temperature; battery charge; setpoint (A2) and access menu applicative (A3).

Figure 4 - Monitoring and Adjust Screens

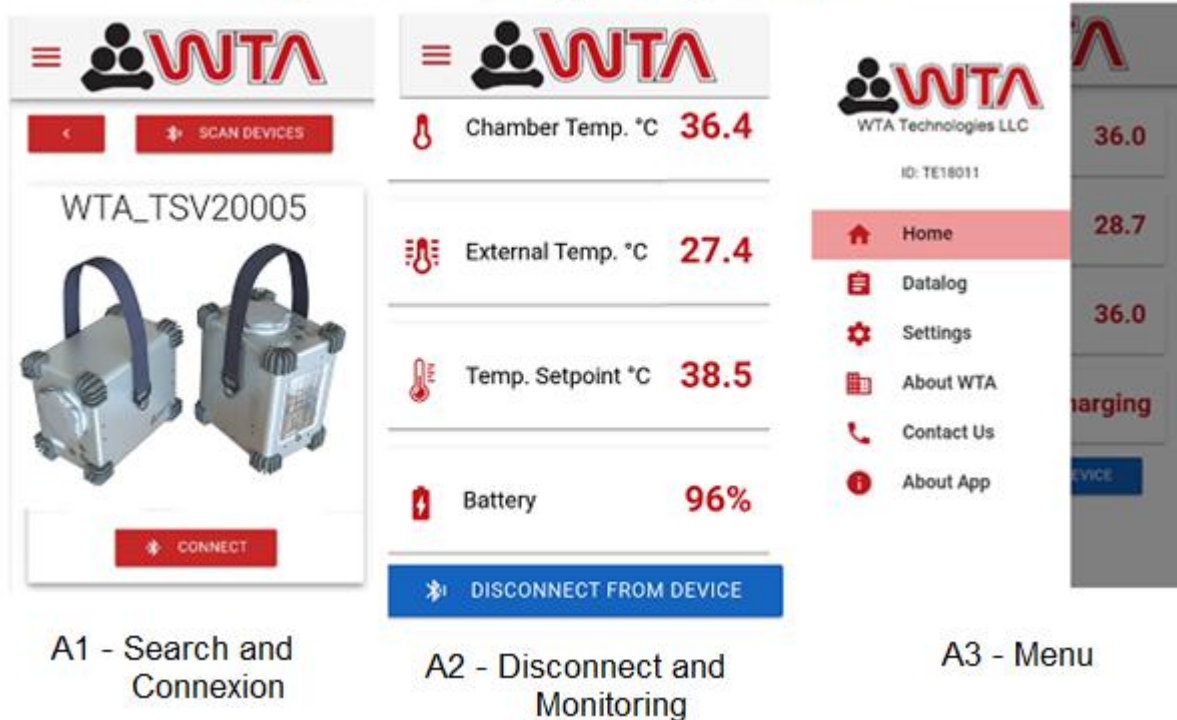

A1 - Search and Connexion

A2 - Disconnect and Monitoring

A3 - Menu

The last twenty-four hours information in datalog can be viewed (B1, B2 and B3), including saving it in PDF (B4).

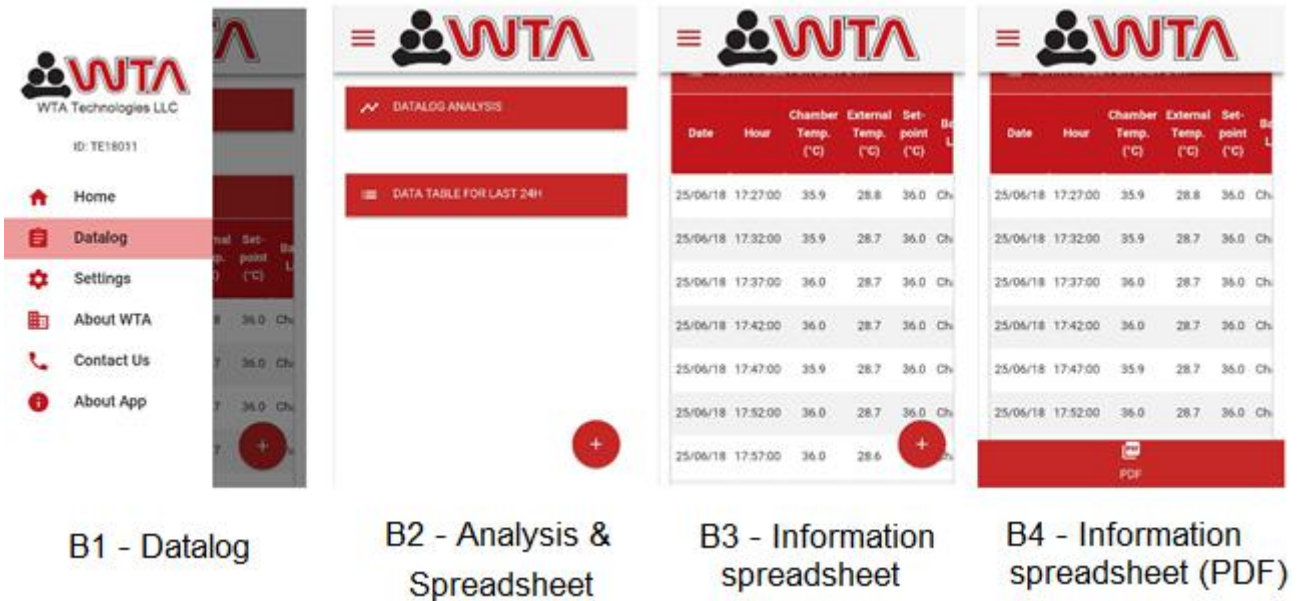

It also allows making temperature settings and activating/deactivating the Low Power mode (C1 and C2).

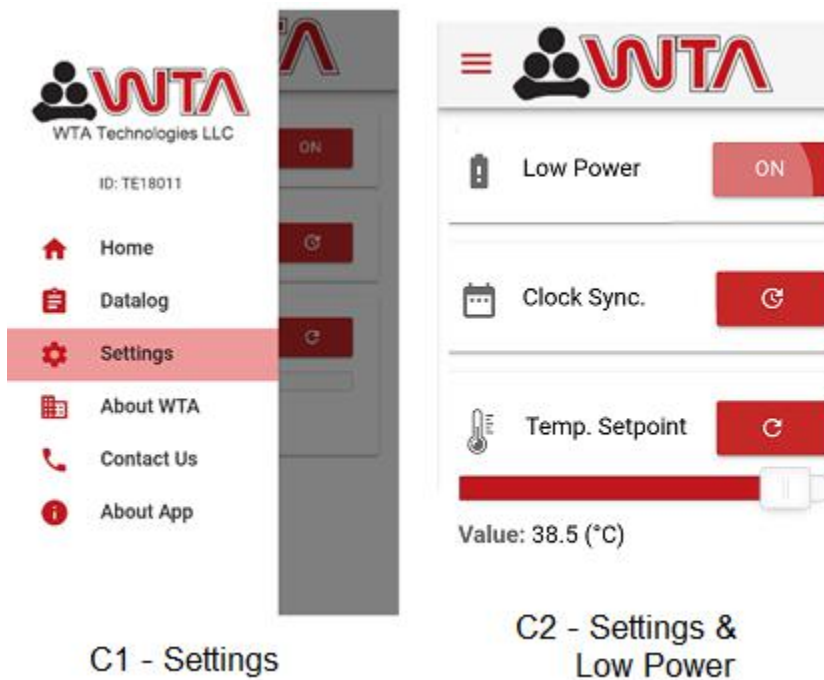

## **WARRANTY**

WTA - Watanabe Applied Technology Eireli - EPP follows strict internal quality control standards in the products manufacture. In addition to the legal guarantee of 90 (ninety) days, provided for in the Consumer Protection Code, it guarantees its customers an additional 33-month Warranty, counted from the date of issue of the purchase invoice, provided that the equipment has been installed and according to the guidelines contained in the User's Manual.

Even if ownership of the equipment is transferred, the warranty will continue to be valid according to the terms and conditions specified above.

This product has been carefully evaluated at every stage of the manufacturing process. This warranty will always accompany you, valid only in the country where the product was purchased.

It is understood by Additional Warranty, the free repair of the product and / or the replacement of parts that, according to technical opinion of the WTA, present a manufacturing defect.

Only WTA Technical Assistance professionals are entitled to repair defects for the guarantee, by presenting the sales tax (original) to the first buyer / consumer.

### **The Warranty Service**

- Assistance in WTA technical assistance.
- Parts used for maintenance, subject to the exceptions provided in the item "Exclusion of Warranty".

The product should be sent directly to the WTA observing that:

- The product must be properly packed, if possible in its original packaging, together with the manual, cables and other accessories that have been delivered at the time of purchase.
- The product will be pre-evaluated by WTA technicians prior to repair.
- Shipping, freight and packaging costs will only be charged to WTA during the legal guarantee period (90 days). After this period such costs will be the customer's responsibility.

### **Voiding Warranty**

This warranty does not cover defects or defects arising from the following situations:

- Installation and use of the product in an improper way or in disagreement with the respective guidelines and information described in this Manual, including installation, external adjustment, cleaning and use of accessories not in accordance with technical specifications.
- Defects caused by accidents, falls, atmospheric phenomena (rains, floods, electric discharges), excessive humidity (water, liquids in general), salinity, sinister (theft or theft), loss or improper transport of the product.
- Installation, adjustment, repair or servicing by persons outside WTA service.
- Invoice and / or serial number adulterated or withdrawn.
- Modifications, alterations or violation of the original product.
- Product connected to the mains improper or subject to excessive fluctuations.
- The product is purchased in balance, showcase or demonstration, this being characterized by means of identification in the invoice of purchase and / or price lower than the one practiced in the market.

**Important:** WTA is not liable for damage to equipment during transportation. When purchasing your product make sure on the delivery act that it is not defective or with apparent defects. If you notice any irregularities, return the product immediately.

### **This Warranty Statement Does Not Include**

- Periodic reviews.
- Displacement and expense of technician by authorized WTA service.

### **Responsibility**

The WTA has no control or influence over the conditions under which the equipment is used, as well as the methodologies employed. Thus, WTA assumes no responsibility for the results, use and / or performance of the equipment (including: damages for loss of profits, interruption of business activity, loss of business information or other pecuniary losses). WTA expects that the equipment will be used by trained personnel. The purchaser acknowledges that the equipment is subject to all terms and conditions described in this manual.



## PROBLEM RESOLUTION

Occasionally many apparent defects may be something simple to solve. If you notice any problems with the equipment, check the following procedures.

### Equipment Does Not Turn On

- Check if machine is turned on, the button ON/OFF must be pressed.
- Check that the equipment is in the Low Power mode. If so, disable the function.
- Check the battery charge level; it may be low. Remove and insert it into the charger.

Orange light: The battery is charging.

Green light: The battery is charged and can be removed for use.

### Equipment Not Heating

- Check that the temperature is set correctly.

### The Equipment Does Not Operate on the Battery

- See item "*Equipment Does Not Turn On*" above.

### The Battery Charger LED Does Not Illuminate

- Check the outlet is energized by connecting other equipment I the same outlet.

If the problem persists, contact your service representative.

## TECHNICAL ASSISTANCE SERVICE / CUSTOMER SERVICE

If there is any doubt or if it is necessary additional information about warranty, assembly, installation, adjustment or utilization of the product, please contact our Customer Service Department:

Opening hours: From Monday to Friday, 8:30 am to 5:30 pm (GMT -03:00)

Phone: +1 (979) 676 - 1968

e-mail: [sales@wtavet.com.br](mailto:sales@wtavet.com.br)



+ 55 (34) 99293-0034



[wtafiv.financeiro](https://www.wtafiv.financeiro.com.br)

Manual do Usuário Transportador Versátil de Oócitos/Embriões - WTA

Versatile Embryos/Oocytes Transporter - WTA - User Guide

Imagens contidas no Manual são meramente ilustrativas.

Images contained in the Guide are merely illustrative.

Todos os direitos reservados | All rights reserved

