

FELLOW®

# MEET TALLY™ PRO

A get-to-know-you guide

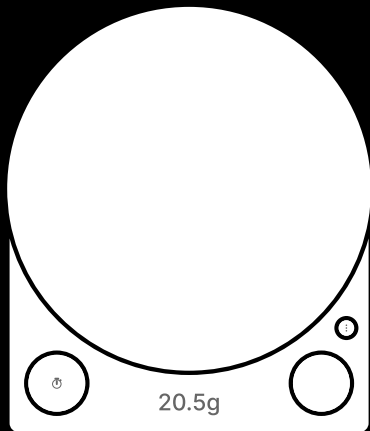

Brewing the perfect cup of coffee requires patience, attention to detail...  
oh yeah and some math and memorization to get the ratios right.  
Lucky for you, Tally Pro makes all this easy.  
No more freestyling or eyeballing.

I graduated with a degree in coffee math.

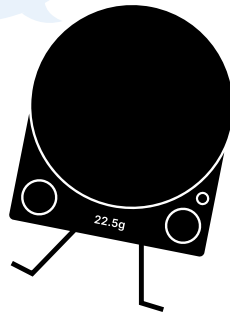

## COUNT ON IT

With Tally Pro you can:



Control exactly how many coffee beans to the 0.1 gram.



Calculate the amount of coffee to water at the touch of a single button.



Automatically start a timer to make sure you don't brew too fast or too slow.

## BEFORE YOU GET STARTED

Tally is packaged with protective shims underneath the weigh pan, which should be removed before use, but do NOT dispose of them. The shims are essential if you plan on transporting Tally because they protect the load cell from damage. To safely remove the shims, follow the directions on Page 9 of your Safety Manual for how to remove and reinstall the weigh pan.

### 2-YEAR LIMITED WARRANTY

Register your scale to receive an additional year of coverage.\*  
[register.fellowproducts.com](https://register.fellowproducts.com)

\*Available on electric products sold to US customers only.

# ALL THE RIGHT PARTS

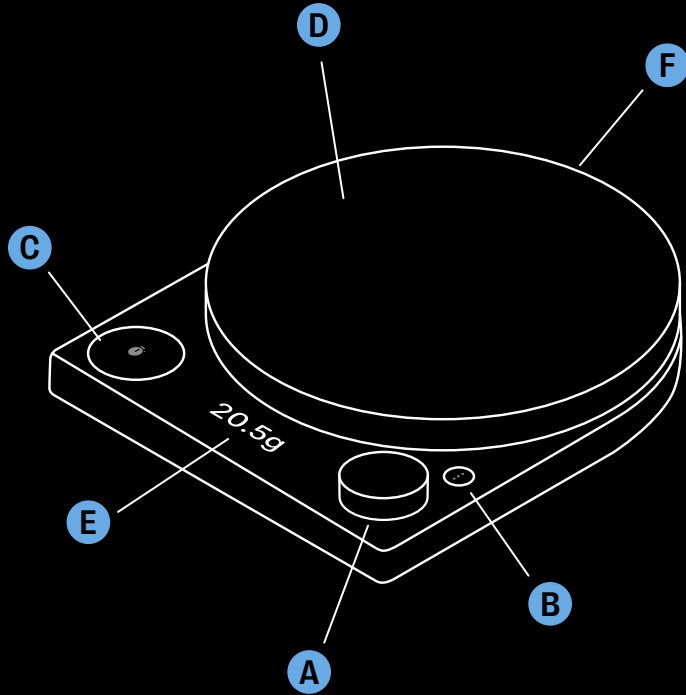

**A** DIAL A multi-purpose wonder. Short press to power on and tare. Long press to power off. Turn to select ratios and switch between measurement units.

**B** MODE BUTTON Press to switch between modes: Brew Assist, Timer, and Weight.

**C** TIMER BUTTON Short press to start or pause timer, long press to reset it. Plus, lock in your ratio during Brew Assist with a short press.

**D** WEIGH PAN Perfectly sized for your brewer. Removable for easy cleaning.

**E** DISPLAY Nice and easy on the eyes. Bright and very wipeable.

**F** USB-C CHARGING PORT Cable included. Battery will remind you when it's time to charge.

# QUICK START GUIDE

## When you just can't weight

- ① Put your empty container on the weigh pan and press the **dial** to turn on Tally Pro.
- ② Press the **mode button** to toggle between the three modes, selecting **Brew Assist™**.
- ③ Turn the **dial** to select your preferred brew ratio to automatically calculate the water weight.
- ④ Add to the container until it reaches your desired weight.

# RATIO RECOMMENDATIONS

## Coffee dosage guide

20 grams: Pour-over for one  
40 grams: Pour-overs for two  
60 grams: French press for three

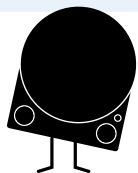

## Coffee-to-water

1:2.5 → Fellow Prismo  
AeroPress® Attachment  
1:8 → Cold brew  
1:14 → French press  
1:15 → AeroPress®  
1:16 → Pour-over  
1:17 → Coffee maker

# BREWING IN BREW ASSIST™ MODE

## Get the coffee-to-water ratio right every time.

- ① After following steps 1-4 in Quick Start with Brew Assist, press the **timer button** to move to the next step.
- ② Check out the display. Your saved target water weight in grams is on the right. The current water weight in grams is in the center (it starts at zero until you pour). The timer is on the left (it starts at zero, too).
- ③ Start pouring and Tally will start timing! Pour until the center (current) and right (target) weights are the same. The center oval will change from black to white to let you know your perfect brew is ready.

## Tips

- If you prefer a countdown, you can press the **timer button** before pouring. You can pause the timer any time by pressing it again while timing.
- Press the **dial** at any time to tare the scale. This will not erase your water target if already set.
- To start another brew, press and hold the **timer button** until the scale resets.
- Scan here for a video walk-through of how to use **Brew Assist™**.



# TIMER MODE

Got your ratio memorized? Tally will keep you in time.

①

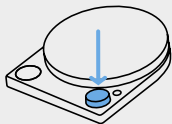

Press the **dial** to turn on Tally Pro.

②

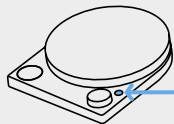

Press the **mode button** to toggle between the three modes, selecting **Timer**.

③

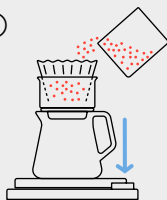

Put your empty container on the weigh pan and pour your ground beans into your brewer. Press the **dial** to tare.

④



Press the **timer button** to start the timer.

⑤



Pour until you reach your desired water weight.

# WEIGHT MODE

In the mood to cook or bake? Right this weigh...

①

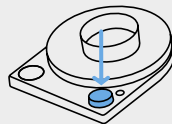

To skip the tare step, start with your empty container on the weigh pan, and press the **dial** to turn on Tally Pro.

②

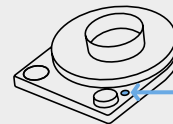

Press the **mode button** to toggle between the three modes, selecting **Weight**.

③

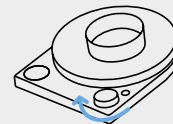

Turn the **dial** to select grams, ounces, pounds, or milliliters.

④



Pour ingredients into the container till you reach the desired weight.

I moonlight as a sous-chef.

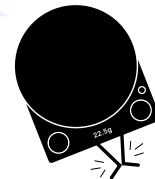

# SMART TIPS + TRICKS

①



Tally Pro will automatically turn off after 10 minutes unless timing. Screen will dim after two minutes of inactivity.

②

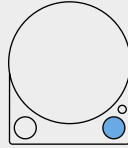

To turn off Tally Pro manually, press and hold the dial for one second. Tally will fade to black.

④

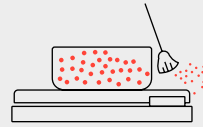

Keep coffee grinds away from the dial.

⑤



Never run Tally Pro under running water. Only clean with a damp cloth.

③

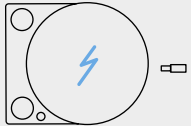

Set a reminder to charge Tally Pro every month for daily use. Tally Pro will remind you to charge it when its battery is getting low. Otherwise, you can check the battery status by plugging or unplugging the USB-C cable.

Tally ho! Let's go.

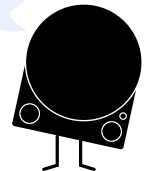

FELLOW®

# DÉCOUVREZ TALLY™ PRO

Guide de familiarisation

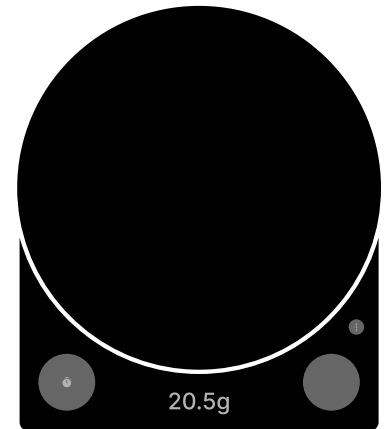

La tasse de café idéale nécessite patience et subtilité. Oh, et quelques calculs et un peu de mémoire pour trouver les bons ratios. Heureusement, Tally Pro est là pour vous faciliter la vie.

J'ai un doctorat en sciences du café.

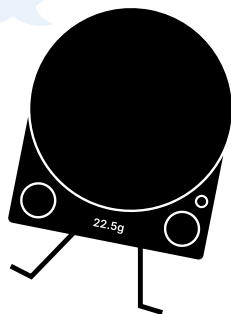

## COMPTEZ SUR MOI

Avec Tally Pro, vous pouvez:



Peser précisément vos grains de café, au dixième de gramme près.



Trouver instantanément la quantité de café et d'eau dont vous avez besoin d'après votre ratio d'infusion idéal.



Mettre en route le minuteur pour vous assurer de ne pas infuser ni trop rapidement, ni trop lentement.

## AVANT DE COMMENCER

Tally est emballé avec des cales de protection sous le plateau de pesée. Elles doivent être retirées avant utilisation, mais ne les jetez PAS. Les cales sont essentielles si vous prévoyez de transporter Tally car elles protègent la cellule de charge contre les dommages. Pour retirer les cales en toute sécurité, suivez les instructions à la page 21 de votre Manuel de sécurité afin de savoir comment retirer et réinstaller le plateau de pesée.

**GARANTIE LIMITÉE DE DEUX ANS**



# TOUT CE QU'IL FAUT

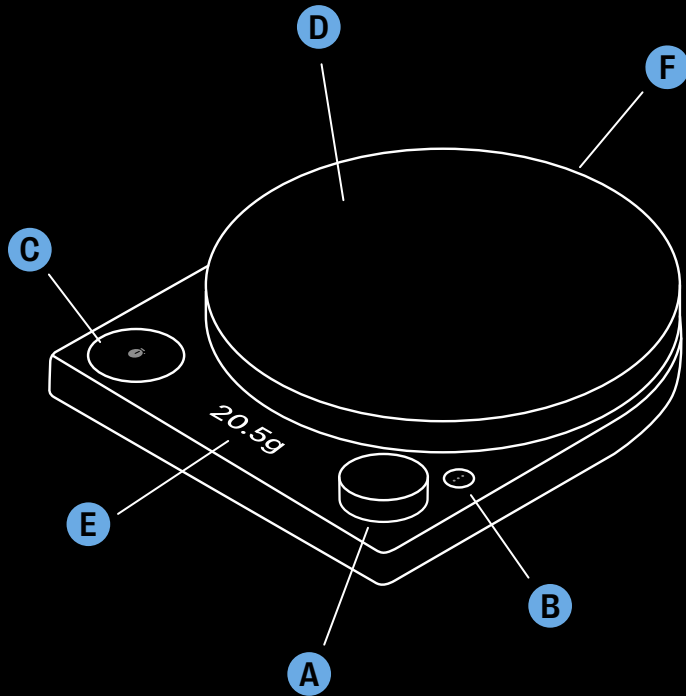

- A CADRAN** Une merveille multifonctions. Appuyez brièvement pour allumer et tarer. Maintenez appuyé pour éteindre. Tournez le cadran pour sélectionner les ratios et basculer entre les unités de mesure.
- B BOUTON MODE** Appuyez pour changer de mode : Aide à l'infusion, minuteur et poids.
- C BOUTON MINUTEUR** Appuyez brièvement pour démarrer ou mettre en pause la minuterie, maintenez appuyé pour la réinitialiser. En outre, vous pouvez verrouiller votre ratio pendant l'aide à l'infusion en appuyant à nouveau brièvement sur le bouton.
- D PLATEAU DE PESÉE** Parfaitement dimensionné pour votre cafetière. Se retire pour un nettoyage facile.
- E AFFICHAGE** Agréable à regarder. Lumineux et facile à nettoyer.
- F PORT DE CHARGE USB-C** Câble d'alimentation inclus. La batterie vous avertira quand recharger.

# GUIDE DE DÉMARRAGE RAPIDE

## Quand on n'a juste pas le temps

- ① Placez votre contenant vide sur le plateau de pesée et appuyez sur la touche **cadran** pour allumer Tally Pro.
- ② Appuyez sur le **bouton mode** jusqu'à ce que l'appareil passe au mode aide à l'infusion.
- ③ Tournez le **cadran** pour sélectionner votre ratio d'infusion préféré et calculer automatiquement le poids de l'eau nécessaire à votre café.
- ④ Ajoutez au contenant jusqu'à atteindre la quantité désirée.

# RECOMMANDATIONS DE RATIO

## Guide de dosage du café

20 grammes : café filtre pour une personne  
40 grammes : café filtre pour deux personnes  
60 grammes : cafetière à piston pour trois personnes

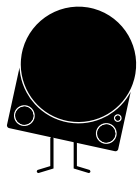

## Ratio café/eau

- 1:2,5 → Embout Fellow Prismo AeroPress®
- 1:8 → Infusion à froid
- 1:14 → Cafetière à piston
- 1:15 → AeroPress®
- 1:16 → Café filtre
- 1:17 → Cafetière électrique

# PRÉPARATION DU CAFÉ AVEC LE MODE AIDE À L'INFUSION Brew Assist™

## Trouvez le bon ratio café/eau à chaque fois.

- ① Après avoir suivi les étapes 1 à 4 du Guide de démarrage rapide, appuyez brièvement sur le **bouton minuteur** pour verrouiller votre ratio et passer à l'étape suivante.
- ② Regardez l'écran d'affichage. Votre poids d'eau cible enregistré en grammes se trouve à droite. Le poids actuel de l'eau en grammes se trouve au centre (il est à zéro jusqu'à ce que vous commenciez à verser de l'eau). Le minuteur est à gauche (il commence aussi à zéro).
- ③ Commencez à verser l'eau et Tally Pro fera démarrer le minuteur ! Versez jusqu'à ce que les poids au centre (actuel) et à droite (cible) soient identiques. L'ovale au centre passera du noir au blanc pour vous faire savoir que votre infusion au ratio idéal est prête.

## Astuces

- Si vous préférez un compte à rebours, vous pouvez appuyer brièvement sur le **bouton minuteur** avant de verser l'eau à l'étape 3. Vous pouvez mettre le minuteur en pause à tout moment en appuyant brièvement sur le bouton pendant le chronométrage ou le compte à rebours.
- Appuyez brièvement sur le **cadran** à n'importe quel moment afin de tarer la balance. Cela n'effacera pas votre contenance cible si elle est déjà définie.
- Pour commencer une nouvelle infusion, maintenez le **bouton minuteur** appuyé jusqu'à ce que la balance se remette à zéro.
- Scannez ici pour regarder une vidéo sur l'utilisation de **brew assist™**.



# MODE MINUTEUR

Vous avez mémorisé votre ratio? Tally vous aidera à chronométrer.

①

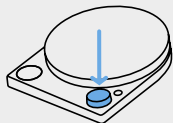

Appuyez sur la touche **cadran** pour allumer Tally Pro.

②

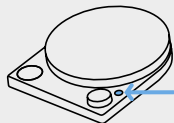

Appuyez sur le **bouton de mode** pour basculer entre les trois modes, en sélectionnant le **minuterie**.

③

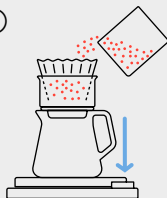

Placez votre récipient vide sur le plateau de pesée et versez vos grains moulus dans votre infuseur. Appuyez sur le **cadran** pour tarer.

④



Appuyez sur le **bouton minuteur** pour faire démarrer le minuteur.

⑤



Versez jusqu'à ce que vous atteigniez le poids en eau souhaité.

# MODE POIDS

Petite envie de cuisiner ? C'est par ici...

①

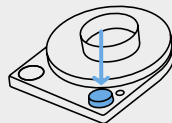

Pour ignorer l'étape de tare, commencez avec votre récipient vide sur le plateau de pesée et appuyez sur le **cadran** pour activer Tally Pro.

②

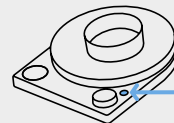

Appuyez sur le **bouton de mode** pour basculer entre les trois modes, en sélectionnant le **poids**.

③

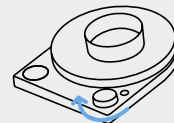

Tournez le **cadran** pour sélectionner votre unité de mesure (grammes, onces, livres ou millilitres).

④



Versez les ingrédients dans le contenant jusqu'à ce que vous atteigniez le poids désiré.

Dans mon temps libre, je travaille en tant que sous-chef.

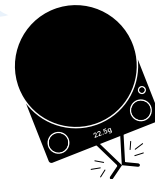

# TRUCS ET ASTUCES



①



Tally Pro s'éteint automatiquement après 10 minutes à moins que le minuteur soit en route. L'écran s'assombrit après 2 minutes d'inactivité.

②

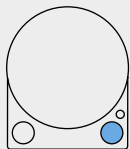

Pour éteindre Tally Pro manuellement, maintenez appuyé le **cadran** pendant 1 seconde. L'écran de Tally Pro s'éteindra.

④

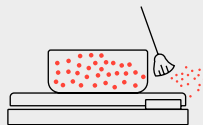

Gardez le café moulu loin du cadran.

⑤



Ne faites jamais fonctionner Tally Pro sous l'eau. Nettoyez-le avec un chiffon humide uniquement.

③

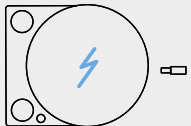

Tally Pro vous rappellera de le charger lorsque sa batterie sera trop faible grâce à son icône batterie faible. Sinon, vous pouvez vérifier l'état de la batterie en branchant ou en débranchant le câble USB-C.

Avec Tally, c'est parti !



FELLOW®

# DESCUBRE LA TALLY™ PRO

Guía de familiarización

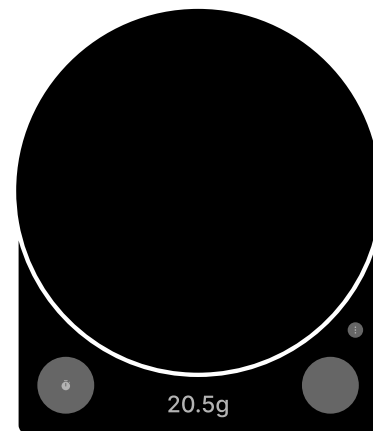

Para preparar la taza de café perfecta, hace falta paciencia, atención al detalle... ¡ah sí! y algo de matemáticas y buena memoria para averiguar las proporciones correctas. Estás de suerte: Tally Pro hace que todo esto resulte sencillo.

Me gradué en Matemáticas Cafeteras.

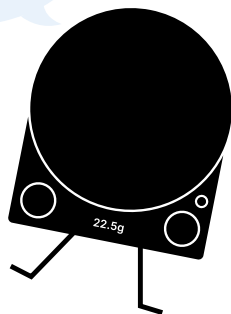

## CUENTA CON ELLO

Con Tally Pro puedes hacer lo siguiente:



Pesar granos de café, con una precisión de hasta decigramos



Saber al instante cuánto café y agua necesitas, en función de la proporción ideal para tus preparaciones.



Temporizador fácil de usar para asegurarte de que no prepares el café demasiado rápido o demasiado lento.

## ANTES DE USAR

Tally se empaqueta con separadores protectores debajo de la bandeja de pesaje, los cuales deben retirarse antes de su uso, pero NO deshacerse de ellos. Los separadores son esenciales si tiene previsto transportar Tally, ya que protegen la celda de carga contra daños. Para extraer los separadores de manera segura, siga las instrucciones de la Página 33 de su Manual de Seguridad sobre cómo extraer y reinstalar la bandeja de pesaje.

**GARANTÍA LIMITADA DE 2 AÑOS**

# TODAS LAS PARTES TRABAJANDO JUNTAS

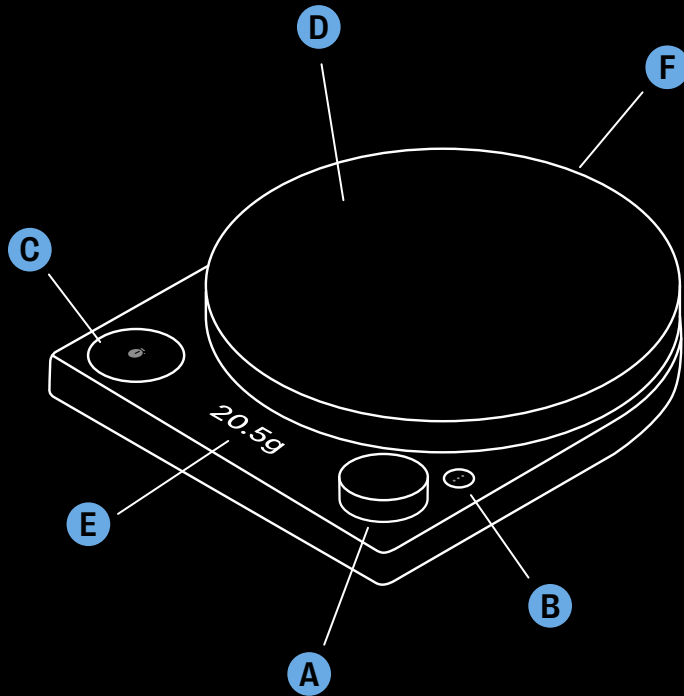

**A** **SELECTOR** Una maravilla polivalente. Presiona brevemente para encender el dispositivo y tarar. Manténlo presionado para apagarlo. Gíralo para seleccionar distintas proporciones y cambiar de unidades de medida.

**B** **BOTÓN DE MODO** Presiona para cambiar entre modos: Asistente, Temporizador y Peso.

**C** **BOTÓN DEL TEMPORIZADOR** Presiónalo brevemente para iniciar o pausar el temporizador, y presiónalo durante un poco más para restablecerlo. Además, si lo pulsas brevemente mientras usas el modo Asistente, fijarás la proporción elegida.

**D** **BANDEJA PARA PESAR** Tiene el tamaño perfecto para tu cafetera. Desmontable, para que te resulte fácil limpiarla.

**E** **PANTALLA** Con un contraste y brillo agradable a la vista y muy fácil de limpiar.

**F** **PUERTO DE CARGA USB-C** Cable incluido. La batería te avisará para que la recargues.

# GUÍA DE INICIO RÁPIDO

## Cuando no puedes esperar

- 1 Coloca un recipiente vacío en la balanza para pesar y presiona el **selector** para encender la Tally Pro.
- 2 Presiona el **botón de modo** hasta que el dispositivo se ponga en modo asistente (**Brew Assist™**).
- 3 Gira el **selector** para elegir la proporción que prefieras para la preparación y, así, calcular automáticamente el peso del agua.
- 4 Ve añadiendo en el recipiente hasta alcanzar el peso deseado.

# PROPORCIONES RECOMENDADAS

## Guía para dosificar el café

20 gramos: Café de filtro para una persona

40 gramos: Café de filtro para dos personas

60 gramos: Prensa francesa para tres personas

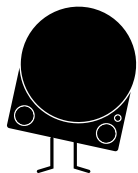

## Proporción café/agua

- 1:2,5 → Accesorio Fellow Prismo AeroPress®
- 1:8 → Café en frío
- 1:14 → Prensa francesa
- 1:15 → AeroPress®
- 1:16 → Café de filtro
- 1:17 → Cafetera

# CÓMO PREPARAR CAFÉ CON EL MODO ASISTENTE (Brew Assist™)

## Averigua la proporción correcta de café y agua siempre.

- 1 Después de seguir los pasos 1-4 de la Guía de inicio rápido, presiona brevemente el **botón del temporizador** para fijar la proporción elegida e ir al siguiente paso.
- 2 Echa un vistazo a la pantalla. El peso de agua que quieres alcanzar y que has guardado está a la derecha, indicado en gramos. El peso actual del agua, indicado en gramos, está en el centro (empieza de cero hasta que lo viertes). El temporizador está a la izquierda (también empieza de cero).
- 3 ¡Empieza a verter y Tally Pro comenzará a cronometrar! Sigue vertiendo hasta que los pesos central (actual) y derecho (objetivo) sean iguales. El óvalo central pasará de negro a blanco para indicarte que tu mezcla perfecta de café está lista.

## Sugerencias

- Si prefieres usar una cuenta atrás, puedes pulsar el **botón del temporizador** antes de empezar a verter en el Paso 3. Puedes pausar el temporizador en cualquier momento presionando de nuevo el botón mientras está cronometrando.
- Pulsa el **selector** en cualquier momento para tarar la balanza. Esto no borrará la cantidad de agua deseada si ya la has definido.
- Para iniciar otra preparación, mantén pulsado el **botón del temporizador** hasta que la balanza se reinicie.
- Escanee aquí para ver un video sobre cómo usar el modo asistente (Brew Assist™).





## MODO DE TEMPORIZADOR

¿Has memorizado la proporción?

Tally Pro se ocupará de controlar el tiempo por ti.

①

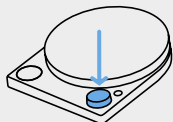

Presiona el **selector** para encender la Tally Pro.

②

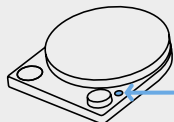

Presione el botón de modo para alternar entre los tres modos, seleccionando **temporizador**.

③

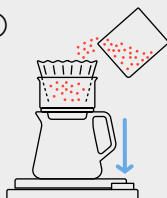

Coloca un recipiente vacío en la balanza para pesar y vierte los granos molidos en la cafetera. Presiona el **selector** para tararla.

④



Pulsa el botón del **temporizador** para que arranque.

⑤



Vierte agua hasta que alcance el peso deseado.

## MODO PESO

¿Tienes ganas de cocinar o preparar algo al horno?

Síguenos...

①

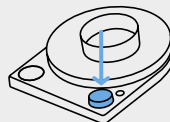

Para omitir el paso de tara, comience con su recipiente vacío en la balanza para pesar y presiona el **selector** para encender la Tally Pro.

②

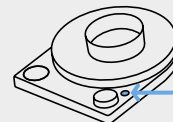

Presione el botón de modo para alternar entre los tres modos, seleccionando **peso**.

③

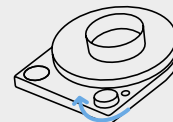

Gira el **selector** para seleccionar gramos, onzas, libras o mililitros.

④



Vierte los ingredientes en el recipiente hasta alcanzar el peso deseado.

Mi segundo trabajo es ser pinche de cocina.

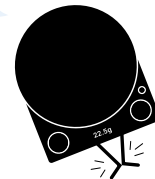

# CONSEJOS Y TRUCOS INTELIGENTES



①



La Tally Pro se apagará automáticamente después de 10 minutos a menos que el temporizador esté activado. La pantalla se atenuará después de 2 minutos de inactividad.

②

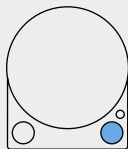

Para apagar la Tally Pro manualmente, mantén presionado el selector durante 1 segundo. La Tally Pro se apagará poco a poco.

④

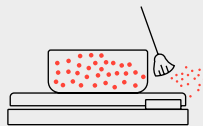

Mantén el café molido lejos del selector.

⑤



No uses nunca la Tally Pro bajo agua corriente. Para limpiarla, usa solamente un paño húmedo.

③

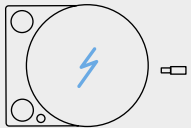

La Tally Pro te recordará, mostrando un icono de batería baja, que debes cargarla cuando la batería se esté agotando. Si no lo haces, puede comprobar el estado de la batería enchufando o desenchufando el cable USB-C.

¡Tally hee!  
¡Vamos a hacer café!

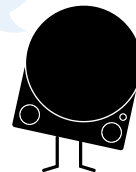

FELLOW®

WIR  
PRÄSENTIEREN  
TALLY™ PRO

Ein Leitfaden zum Kennenlernen

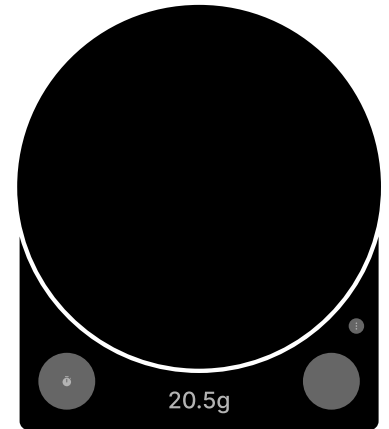

Um die perfekte Tasse Kaffee zu brühen, braucht man Geduld, Liebe zum Detail und ... genau, Mathe und Erinnerungsvermögen für das richtige Brühverhältnis. Zum Glück erledigt Tally Pro das alles für Sie.

Ich habe ein Diplom in Kaffee-Mathematik.

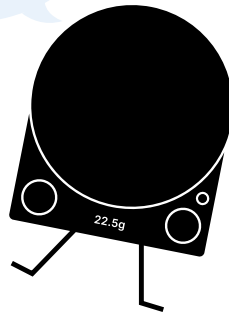

## VERLASSEN SIE SICH DRAUF

Mit Tally Pro können Sie:



Ihre Kaffeebohnen bis auf ein zehntel Gramm genau abwiegen



Sofort wissen, wie viel Kaffee und Wasser Sie brauchen, basierend auf Ihrem idealen Brühverhältnis.



Starten Sie einfach die Zeituhr, damit der Kaffee weder zu schnell noch zu langsam gebrüht wird.

## BEVOR SIE BEGINNEN

Unter der Waagschale von Tally sind Schutzscheiben angebracht, die vor der Verwendung entfernt, aber NICHT entsorgt werden sollten. Beim Transport von Tally sind die Schutzscheiben unerlässlich, da sie die Wägezelle vor Beschädigungen schützen. Zur sicheren Entfernung der Schutzscheiben, befolgen Sie die Anweisungen auf Seite 45 Ihres Sicherheitshandbuchs zur Entfernung und erneuten Installation der Waagschale.

**2 JAHRE HERSTELLERGARANTIE**

# ALLE RICHTIGEN TEILE

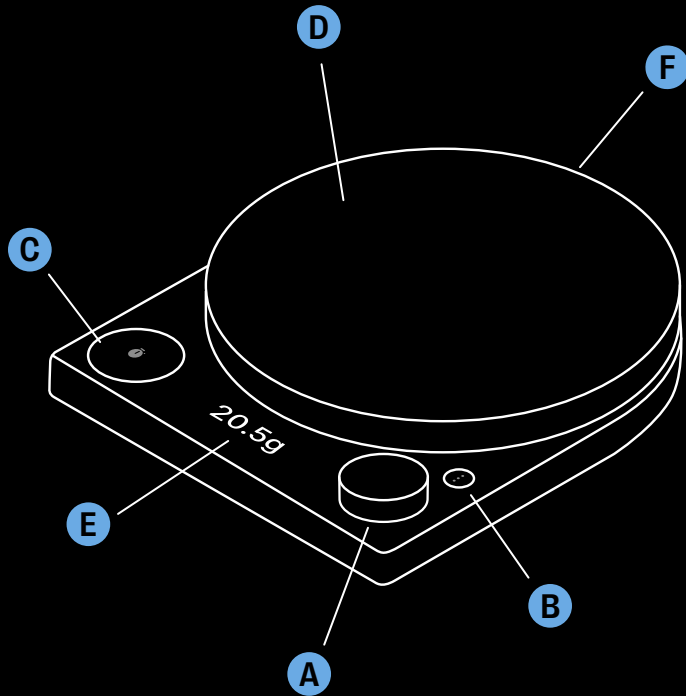

- A WÄHLSCHEIBE** Ein Mehrzweck-Wunder. Einmal kurz drücken zum Einschalten und Trieren. Lange gedrückt halten zum Ausschalten. Drehen, um Brühverhältnisse auszuwählen und Maßeinheiten zu wechseln.
- B MODUSKNOPF** Drücken, um zwischen Modi zu wechseln: Brüh-Assistent, Zeituhr und Gewicht.
- C ZEITUHRKNOPF** Einmal kurz drücken, um die Zeituhr zu starten/zu stoppen, lange gedrückt halten, um sie zurückzusetzen. Außerdem können Sie mit einmal kurz drücken Ihr Brühverhältnis beim Brüh-Assistenten festlegen.
- D WAAGSCHALE** Perfekt auf Ihr Brühgerät abgestimmt. Einfach zu entfernen zum Reinigen.
- E ANZEIGE** Übersichtlich und hübsch anzusehen. Hell und wischfest.
- F USB-C-LADEANSCHLUSS** Kabel enthalten. Der Akku benachrichtigt Sie, wenn er aufgeladen werden muss.

# SCHNELLANLEITUNG

## Wenn Sie es nicht erwarten können

- 1 Stellen Sie den leeren Behälter auf die Waagschale und drücken Sie die **Wählscheibe**, um den Tally Pro einzuschalten.
- 2 Drücken Sie den **Modusknopf**, bis sich das Gerät im Brüh-Assistent-Modus (**Brew Assist™**) befindet.
- 3 Drehen Sie die **Wählscheibe**, um Ihr bevorzugtes Brühverhältnis auszuwählen und automatisch das Gewicht des Wassers zu berechnen.
- 4 Befüllen Sie den Behälter, bis das gewünschte Gewicht erreicht ist.

# VERHÄLTNISEMPFEHLUNGEN

## Kaffe-Dosierungstipps

20 Gramm: Pour-over für einen  
40 Gramm: Pour-overs für zwei  
60 Gramm: French Press für drei

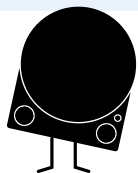

## Kaffe-Wasser-Verhältnis

- 1:2,5 → Fellow Prismo  
AeroPress® Zusatz  
1:8 → Cold brew  
1:14 → French press  
1:15 → AeroPress®  
1:16 → Pour-over  
1:17 → Kaffeemaschine

# KAFFEE BRÜHEN IM BRÜH-ASSISTENTEN-MODUS „Brew Assist™“

## Immer das exakte Kaffee-Wasser-Verhältnis.

- 1 Nachdem Sie die Schritte 1–4 in der Schnellanleitung befolgt haben, drücken Sie einmal kurz den **Zeituhrknopf**, um Ihr Brühverhältnis festzulegen, und fortzufahren.
- 2 Schauen Sie auf die Anzeige. Auf der rechten Seite sehen Sie Ihr gespeichertes Wassergewicht in Gramm. Das aktuelle Wassergewicht in Gramm steht in der Mitte (es steht auf 0, bis Sie eingießen). Die Zeitzuhr befindet sich links (und steht ebenfalls auf 0).
- 3 Beginnen Sie einzugießen, damit Tally Pro die Zeit bestimmen kann! Gießen Sie ein, bis das aktuelle Gewicht (Mitte) und das Zielgewicht (rechts) übereinstimmen. Das Oval in der Mitte ändert sich von schwarz zu weiß, wenn Ihr perfekter Kaffee bereitsteht.

## Tipps

- Wenn Sie einen Countdown bevorzugen, drücken Sie einmal kurz auf den **Zeituhrknopf**, bevor Sie wie in Schritt 3 eingießen. Sie können die Zeitzuhr je-derzeit aussetzen, indem Sie erneut kurz darauf drücken.
- Sie können jederzeit kurz auf die **Wählscheibe** drücken, um das Messgerät zu tarieren. Dies wird Ihr Wasser-Zielgewicht nicht löschen, falls Sie es schon eingestellt haben.
- Um einen neuen Kaffee zu brauen, halten Sie den **Zeituhrknopf gedrückt**, bis sich das Messgerät zurücksetzt.
- Scannen Sie hier, um ein Video zur Verwendung von Brüh-Assistent-Modus (**Brew Assist™**).



# ZEITUHRMODUS

Kennen Sie Ihr Brühverhältnis auswendig?  
Tally Pro hilft Ihnen die Zubereitungszeit zu messen.

①

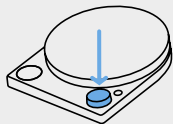

Drücken Sie die **Wählscheibe**, um den Tally Pro einzuschalten.

②

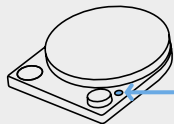

Drücken Sie den **Modusknopf**, bis das Gerät im Zeituhrmodus ist.

③

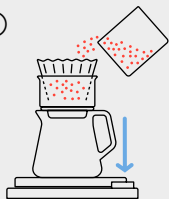

Stellen Sie den leeren Behälter auf die Waagschale und füllen Sie die gemahlene Bohnen in das Brühgerät. Drücken Sie die **Wählscheibe**, um zu tarieren.

④

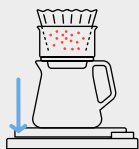

Drücken Sie auf den **Zeituhrknopf**, um die Zeituhr zu starten.

⑤



Gießen Sie Wasser ein, bis das gewünschte Gewicht erreicht ist.

# GEWICHTSMODUS

Sind Sie in Kochstimmung oder Backlaune?  
Dann schauen Sie mal hier ...

①

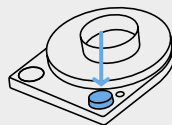

Um den Tara-Schritt zu überspringen, beginnen Sie mit Ihrem leeren Behälter auf der Waagschale und drücken Sie die **Wählscheibe**, um den Tally Pro einzuschalten.

②

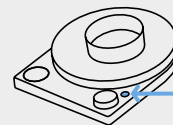

Drücken Sie den **Modusknopf**, bis das Gerät im Gewichtsmodus ist.

③

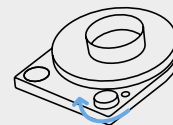

Drehen Sie die **Wählscheibe**, um Gramm, Unzen, Pfund oder Milliliter auszuwählen.

④



Geben Sie Ihre Zutaten in den Behälter, bis das gewünschte Gewicht erreicht ist.

Nebenberuflich bin ich Souschef.

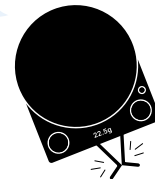

# SCHLAUE TIPPS UND TRICKS

①



Tally Pro schaltet sich automatisch nach 10 Minuten aus, es sei denn, die Zeituhr läuft. Der Bildschirm verdunkelt sich nach zwei Minuten Inaktivität.

②

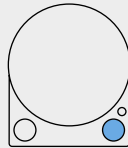

Um Tally Pro manuell auszuschalten, halten Sie die Wählscheibe eine Sekunde lang gedrückt. Tally Pros Bildschirm wird schwarz.

③

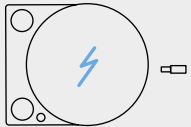

Tally Pro erinnert Sie mit einem Akku-niedrig-Symbol daran, ihn aufzuladen. Ansonsten können Sie den Akkustatus überprüfen, indem Sie das USB-C-Kabel ein- oder ausstecken.

④

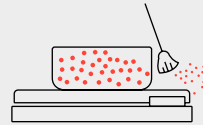

Lassen Sie kein Kaffeepulver auf die Wählscheibe kommen.

⑤



Halten Sie Tally Pro niemals unter fließendes Wasser. Reinigung nur mit einem feuchten Lappen.

Tally ist bereit!  
Los geht's!

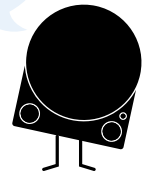



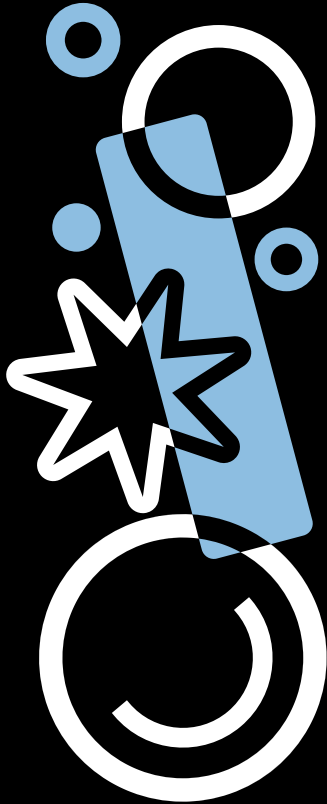

[www.Fellowproducts.com](http://www.Fellowproducts.com) | [@fellowproducts](https://twitter.com/fellowproducts)

789-00005 D