

FELLOW®

# MEET STAGG EKG™

A get-to-know-you guide



Soon, you and I will be inseparable.  
Some people say the bond between  
brewer and kettle is even stronger than  
the bond between mother and child.  
(And by some people, I mean I said  
that once. So it must be true!)

Anyway, I'm looking forward to brewing  
great tea and coffee together for years  
to come. In the meantime, check out  
this guide to help you get started.

A steamy  
story awaits...



## LET'S GET THE BREWING PARTY STARTED

With Stagg EKG you can:



Heat your water with to-the-degree  
temperature precision.



After your water is heated, the built-in Brew  
Stopwatch can time your brew for the perfect  
cup of tea or coffee.



Maintain your desired temperature  
for 60 minutes.



Pour with finesse thanks to our  
signature spout.



Put the calculator away. No more converting  
to your preferred setting.

# ALL THE RIGHT PARTS

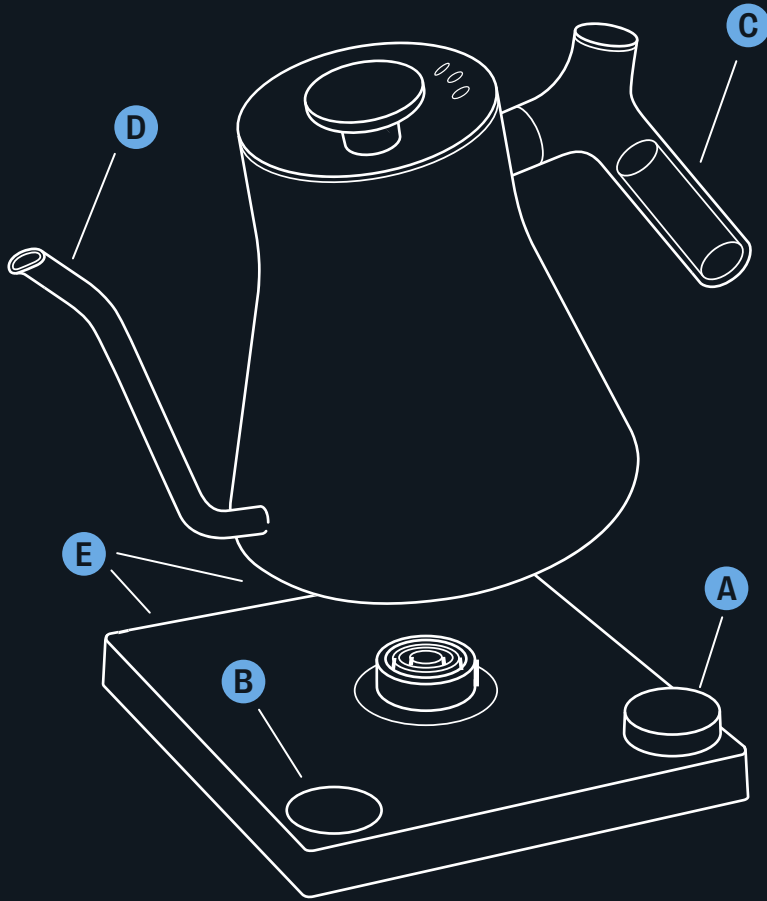

**A DIAL** One quick press to turn the kettle on or off. One long press to start the Brew Stopwatch. Turn to select the temperature.

**B DISPLAY** See how things are heating up on the LCD screen.

**C HANDLE** Counterbalanced for easy pouring. Ergonomic for getting a grip.

**D SIGNATURE POUR SPOUT** Stagg EKG's spout is shaped for a controlled, no-spill pour. No glugging or splashing here.

**E HOLD MODE AND TEMP** Use the rear panel toggles to choose hold mode and fahrenheit / celsius.

# FEATURE GUIDE

Start here to embark on your Stagg EKG journey

①

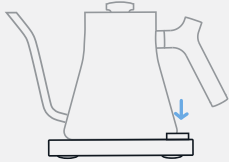

## TURN ON

Push the dial to turn on your kettle.

②

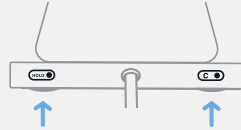

## HOLD AND F/C

Use the back toggles to choose temperature and hold settings.

③



## HOLD MODE

Hold mode maintains your set temperature for 60 minutes when switched on. If hold mode is off, your kettle will reach set temperature, stay there for 5 minutes, then stop heating and go into standby for 15 minutes before turning off. When you have turned hold mode on, the screen will flash "HOLD ON." When your kettle is holding your set temperature, hold will appear at the top of the LCD screen.

④

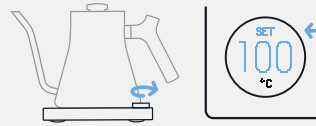

## SET TEMPERATURE

Twist the dial to set desired temperature. Screen will show "SET" when temperature is being set.

⑤

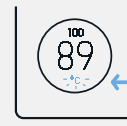

## HEATING

When the F/C is blinking, the kettle is heating. The top number on your screen is your set temperature and the bottom is your current temperature.

⑥

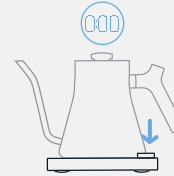

## START/STOP BREW STOPWATCH

To start or stop the built-in Brew Stopwatch, hold down the dial for 2 seconds. Push dial again to stop the stopwatch and return to main screen.

⑦

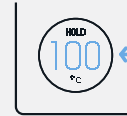

## SET TEMP. REACHED

Once your SET temp. is reached, your kettle will steadily maintain that temp. thanks to the smart PID controller.

⑧



## TURN OFF

Push the dial to turn off kettle.

## Congrats on making it this far!

Do you like surprises as much as we do? We hope so.

There's an Easter egg in Stagg EKG's software. You have 2 hints to find it:

- The hen must leave the nest.
- One must travel across the farm and back to trigger the egg.

FELLOW®

FRANÇAIS

# RENCONTREZ STAGG EKG™

Guide de familiarisation



Find more information at:

[Fellowproducts.com/EKGmanual](https://fellowproducts.com/EKGmanual)

Bientôt, toi et moi serons inséparables.  
Certaines personnes disent que le lien entre l'infuseur et la bouilloire est encore plus fort que le lien entre la mère et l'enfant. (Et par certaines personnes, je veux dire que je l'ai dit une fois. Donc ça doit être vrai!)

Quoi qu'il en soit, j'ai hâte que nous préparions ensemble du bon thé et du café pour les années à venir. En attendant, consultez ce guide pour vous aider à démarrer.

Une histoire passionnante en ébullition.



## QUE COMMENCE LA FÊTE DE L'INFUSION

La Stagg EKG vous permet de :



Faites chauffer votre eau au degré précision de température.



Une fois que votre eau est chauffée, le chronomètre Brew intégré peut chronométrer votre infusion pour la tasse de thé ou de café parfaite.



Maintenez la température souhaitée pendant 60 minutes.



Versez avec finesse grâce à notre bec signature.



Rangez la calculatrice. Vous n'avez plus besoin de convertir à votre réglage préféré.

# LES BONNES PARTIES

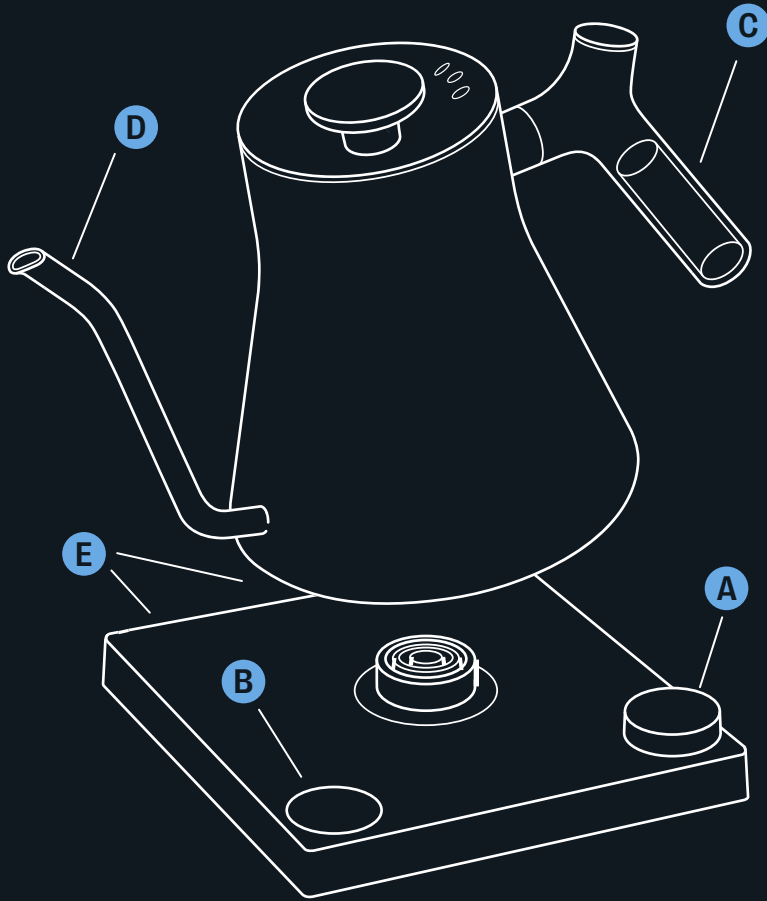

- |  |  |
|--|--|
| <b>A CADRAN</b>                          | Une pression rapide pour allumer ou éteindre la bouilloire. Une longue pression pour démarrer le chronomètre d'infusion. Tourner pour sélectionner la température. |
| <b>B AFFICHEUR</b>                       | Surveillez la température.   |
| <b>C POIGNÉE</b>                         | Avec contrepoids pour un versement facile. Poignée ergonomique pour une meilleure prise.   |
| <b>D BEC VERSEUR SIGNATURE</b>           | Le bec de Stagg EKG Pro est conçu pour un versement contrôlé et sans dégât. Pas de glouglou ou d'éclaboussures ici.  |
| <b>E MODE DE MAINTIEN ET TEMPÉRATURE</b> | Utilisez les boutons du panneau arrière pour choisir mode maintien et fahrenheit / celsius.  |

# GUIDE DES FONCTIONNALITÉS

Commencez ici pour embarquer dans votre voyage Stagg EKG

①

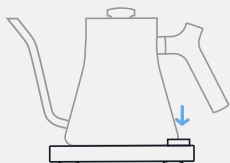

## ALLUMER

Appuyez sur le bouton principal pour allumer votre bouilloire.

②

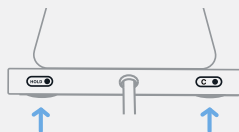

## MODE DE MAINTIEN ET FAHRENHEIT / CELSIUS

Utilisez les boutons arrière pour choisir les paramètres de température et de maintien.

③



## MODE DE MAINTIEN

Le mode maintien (HOLD) de Stagg EKG maintient votre température set pendant 60 minutes lorsqu'il est allumé. Si le mode maintien (HOLD) est désactivé, votre bouilloire atteindra la température set, y restera pendant 5 minutes, puis arrêtera de chauffer et se mettra en veille pendant 15 minutes avant de s'éteindre. Lorsque vous avez activé le mode maintien (HOLD), l'écran clignote "HOLD ON". Lorsque votre bouilloire maintient votre température set, HOLD apparaîtra en haut de l'écran LCD.

④

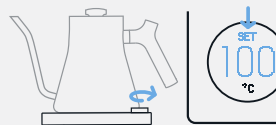

## RÉGLER LA TEMPÉRATURE

Tournez le bouton principal pour régler la température souhaitée. L'écran affichera "SET" lorsque la température est en cours de réglage.

⑤

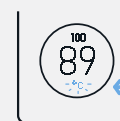

## CHAUFFAGE

Lorsque le F/C clignote, la bouilloire chauffe. Le nombre supérieur sur votre écran est votre température "SET" et le bas est votre température actuelle.

⑥

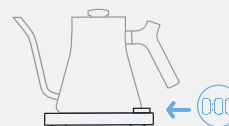

## DÉMARRER / ARRÊTER LE CHRONOMÈTRE D'INFUSION

Pour démarrer ou arrêter le chronomètre de brassage intégré, maintenez le bouton principal enfoncé pendant 2 secondes. Appuyez à nouveau sur le bouton principal pour arrêter le chronomètre et revenir à l'écran principal.

⑦



## TEMPÉRATURE DE CONSIGNE ATTEINTE

Une fois que votre température "SET" est atteinte, votre bouilloire maintiendra cette température de manière constante, grâce au régulateur PID intelligent.

⑧



## ÉTEINDRE

Appuyez sur le bouton principal pour éteindre la bouilloire.

## Félicitations pour être arrivé jusqu'ici!

Aimez-vous les surprises autant que nous? Nous l'espérons.

Il y a un œuf de Pâques dans le logiciel de Stagg EKG. Vous avez 2 indices pour le trouver :

- La poule doit quitter le nid.
- Il faut traverser la ferme et revenir pour déclencher l'œuf.



FELLOW®

# CONOCE A STAGG EKG™

Guía de familiarización



Pour plus d'informations, consultez :

[Fellowproducts.com/EKGmanual](https://fellowproducts.com/EKGmanual)

Pronto, tú y yo seremos inseparables.  
Algunos dicen que el vínculo entre la cafetera y el hervidor es incluso más fuerte que el vínculo entre madre e hijo. (Y, por algunos, me refiero a que yo mismo lo dije una vez, ¡así que debe ser verdad!)

En cualquier caso, estoy deseando que preparemos juntos un té y un café estupendos muchos años. Mientras tanto, consulta esta guía para empezar.

Te espera una historia llena de vapor...



## EMPECEMOS LA FIESTA DE LAS INFUSIONES

Con Staggé EKG puedes:



Calentar el agua con precisión de temperatura.



Tras calentar el agua, el temporizador de infusión incorporado puede medir el tiempo de infusión para obtener la taza perfecta de té o café.



Mantén la temperatura deseada durante 60 minutos.



Vierte suavemente gracias a nuestro exclusivo pico.



Deja a un lado la calculadora. Se acabó la conversión a tu configuración preferida.

# TODAS LAS PARTES CORRECTAS

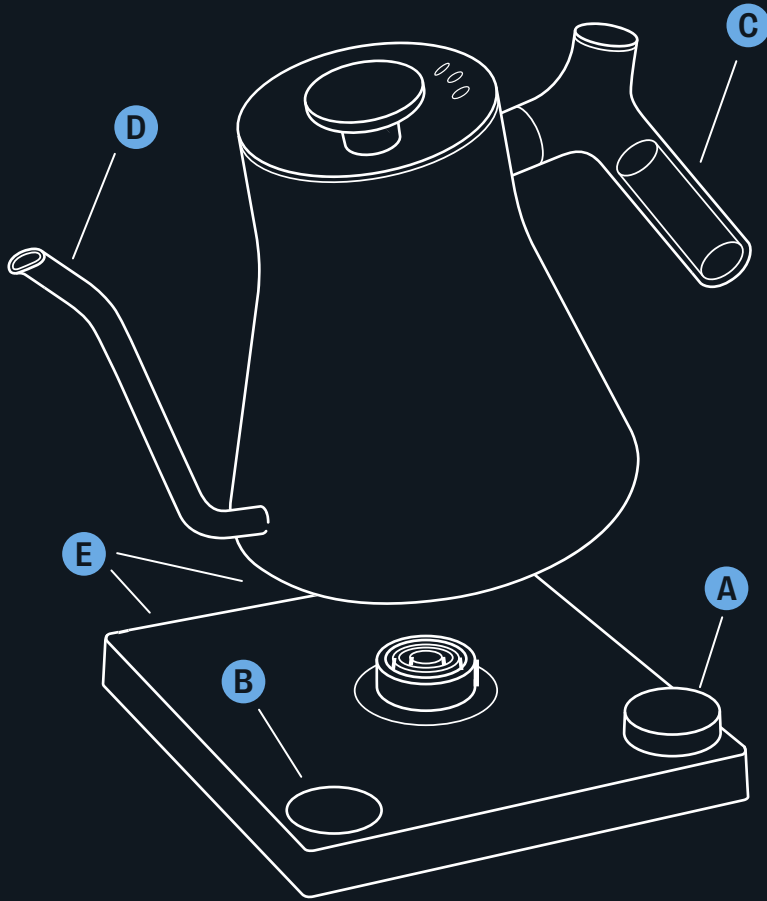

## **A** SELECTOR

Púlsalo una vez para encender o apagar el hervidor. Manténlo pulsado para iniciar el temporizador de infusión. Gíralo para seleccionar la temperatura.

## **B** PANTALLA

Mira cómo se calientan las cosas en la pantalla LCD.

## **C** MANGO

Con contrapeso para facilitar el vertido. Ergonómico para un buen agarre.

## **D** PICO VERTEDOR EXCLUSIVO

El pico del Stagg EKG está diseñado para un vertido controlado y a prueba de derrames. No gotea ni salpica.

## **E** MODO DE MANTENIMIENTO Y TEMPERATURA

Utiliza los interruptores del panel trasero para seleccionar el modo de mantenimiento de la temperatura y Fahrenheit/Celsius.

# GUÍA DE FUNCIONES

Empieza aquí para embarcarte en tu viaje con el Stagg EKG

①

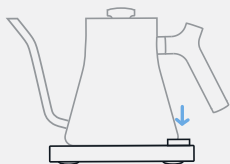

## ENCENDER

Pulsa el botón principal para encender el hervidor.

②

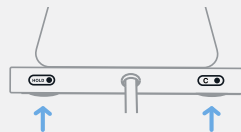

## MANTENER Y F/C

Utiliza los interruptores traseros para elegir los ajustes de temperatura y mantenimiento.

③



## MODO DE MANTENIMIENTO

El modo de mantenimiento del Stagg EKG mantiene la temperatura ajustada durante 60 minutos cuando está encendido. Si el modo de mantenimiento está desactivado, el hervidor alcanzará la temperatura programada, permanecerá a esa temperatura durante 5 minutos, luego dejará de calentar y pasará al modo de espera durante 15 minutos antes de apagarse. Cuando hayas activado el modo de mantenimiento de temperatura, en la pantalla parpadeará «HOLD ON» (en espera). Cuando el hervidor mantenga la temperatura programada, aparecerá en la parte superior de la pantalla LCD.

④



## AJUSTAR LA TEMPERATURA

Gira el botón principal para ajustar la temperatura deseada. La pantalla mostrará «SET» (establecida) cuando la temperatura esté ajustada.

⑤

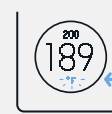

## CALENTAR

Cuando F/C parpadea, el hervidor se está calentando. El número superior de la pantalla es la temperatura programada y el número inferior es la temperatura actual.

⑥



## INICIAR/DETERNER EL TEMPORIZADOR DE INFUSIÓN

Para iniciar o detener el temporizador de infusión integrado, mantén pulsado el botón principal durante 2 segundos. Pulsa de nuevo el botón principal para detener el temporizador y volver a la pantalla principal.

⑦



## AJUSTAR TEMP. ALCANZADA

Una vez alcanzada la temperatura establecida, el hervidor la mantendrá de manera constante gracias al controlador PID inteligente.

⑧



## APAGAR

Pulsa el botón principal para apagar el hervidor.

## ¡Felicidades por llegar aquí!

¿Te gustan las sorpresas tanto como a nosotros? Esperamos que así sea.

Hay un huevo de Pascua en el software del Stagg EKG. Te damos 2 pistas para encontrarlo:

- La gallina debe salir del nido.
- Hay que atravesar la granja y volver para activar el huevo.

FELLOW®

# STAGG EKG™ KENNENLERNEN

Ein Leitfaden  
zum Kennenlernen



DEUTSCH

Más información en:

[Fellowproducts.com/EKGmanual](https://fellowproducts.com/EKGmanual)

Bald werden Sie und ich untrennbar sein. Manche sagen, dass die Bindung zwischen Brauer und Wasserkocher noch stärker ist als die Bindung zwischen Mutter und Kind. (Und von einigen Leuten, ich meine, ich habe das einmal gesagt. Also das muss wahr sein!)

Jedenfalls freue ich mich darauf, in den kommenden Jahren gemeinsam großartigen Tee und Kaffee zuzubereiten. In der Zwischenzeit können Sie sich diesen Leitfaden ansehen, um zu beginnen.

Eine heiße Geschichte erwartet Sie...



## BEGINNEN WIR DIE BRAUPARTY

Mit Stagg EKG können Sie:



Ihr Wasser mit einer gradgenauen Temperaturgenauigkeit erhitzen.



Nachdem Ihr Wasser erhitzt ist, kann die integrierte Brüh-Stoppuhr Ihren Brühvorgang auf die perfekte Tasse Tee oder Kaffee einstellen.



Die gewünschte Temperatur 60 Minuten lang aufrechterhalten.



Mit unserem charakteristischen Ausguss gießen Sie mit Finesse.



Legen Sie den Taschenrechner weg. Sie brauchen kein Konvertieren in Ihre bevorzugte Einstellung mehr.

# ALLE RICHTIGEN TEILE

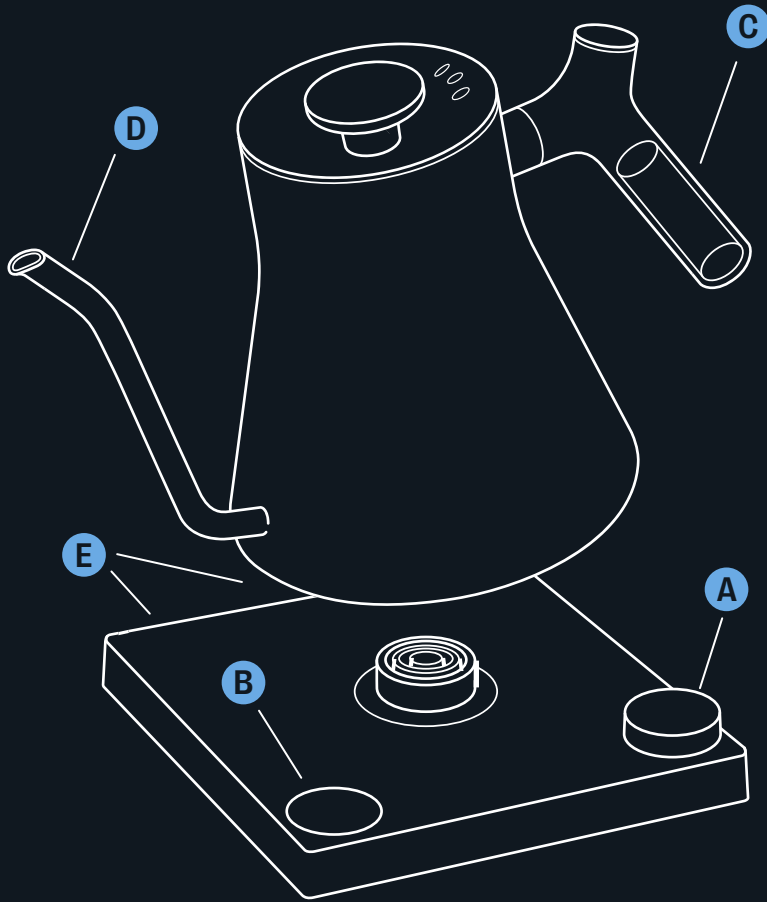

## **A** WÄHLSCHEIBE

Ein kurzer Druck, um den Wasserkocher ein- oder auszuschalten. Ein langer Druck startet die Brew-Stoppuhr. Drehen, um die Temperatur auszuwählen.

## **B** ANZEIGE

Sehen Sie auf dem LCD-Bildschirm, wie es heiß hergeht.

## **C** GRIFF

Ausgewogen für einfaches Ausgießen. Ergonomisch für Griffbarkeit.

## **D** Charakteristischer Ausgießer

Der Ausguss von Stagg EKG ist für ein kontrolliertes, kleckerfreies Ausgießen geformt. Ohne Glucksen oder Spritzen.

## **E** HALTEMODUS UND TEMPERATUR

Verwenden Sie die Schalter auf der Rückseite, um den Haltemodus und Fahrenheit/Celsius auszuwählen.

# FUNKTIONS-LEITFADEN

Beginnen Sie hier und begeben Sie sich auf Ihre Stagg EKG-Reise

①

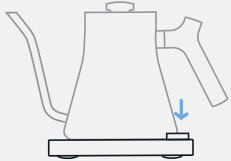

## EINSCHALTEN

Drücken Sie die Haupttaste, um Ihren Wasserkocher einzuschalten.

②



## HALTEN UND F/C DRÜCKEN

Verwenden Sie die hinteren Schalter, um die Temperatur- und Halteeinstellungen auszuwählen.

③

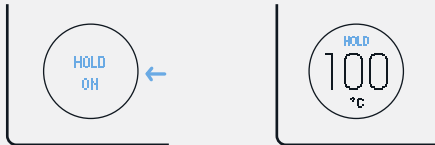

## HALTE-MODUS

Der Haltemodus des Stagg EKG hält Ihre eingestellte Temperatur beim Einschalten 60 Minuten lang aufrecht. Wenn der Haltemodus ausgeschaltet ist, erreicht Ihr Wasserkocher die eingestellte Temperatur, bleibt fünf Minuten lang auf dieser Temperatur, stoppt dann den Heizvorgang und geht für 15 Minuten in den Standby-Modus, bevor er sich ausschaltet. Wenn Sie den Haltemodus eingeschaltet haben, blinkt der Bildschirm „HOLD ON“. Wenn Ihr Wasserkocher die eingestellte Temperatur hält, wird oben auf dem LCD-Bildschirm „Hold“ angezeigt.

④

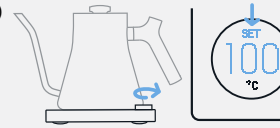

## TEMPERATUR EINSTELLEN

Drehen Sie die Haupttaste, um die gewünschte Temperatur einzustellen. Der Bildschirm zeigt „SET“ an, wenn die Temperatur eingestellt wird.

⑤

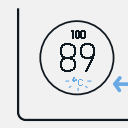

## HEIZEN

Wenn die F/C blinkt, wird der Wasserkocher aufgeheizt. Die obere Zahl auf Ihrem Bildschirm ist Ihre eingestellte Temperatur und die untere ist Ihre aktuelle Temperatur.

⑥

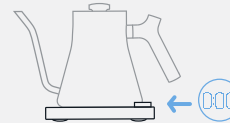

## BRÜHSTOPPUHR STARTEN/STOPPEN

Um die eingebaute Brühstoppuhr zu starten oder zu stoppen, halten Sie die Haupttaste 2 Sekunden lang gedrückt. Drücken Sie die Haupttaste erneut, um die Stoppuhr anzuhalten und zum Hauptbildschirm zurückzukehren.

⑦

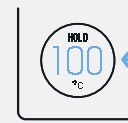

## TEMPERATUR EINSTELLEN ERREICHT

Sobald die von Ihnen eingestellte Temperatur erreicht ist, hält Ihr Wasserkocher diese Temperatur konstant. dank des intelligenten PID-Reglers.

⑧



## AUSSCHALTEN

Drücken Sie die Haupttaste, um Ihren Wasserkocher auszuschalten.

Herzlichen Glückwunsch, dass Sie es so weit geschafft haben!

Mögen Sie Überraschungen genauso sehr wie wir? Wir hoffen es.

Die Software von Stagg EKG enthält ein Osterei. Sie haben zwei Tipps, um es zu finden:

- Die Henne muss das Nest verlassen.
- Man muss über die Farm und zurück reisen, um das Ei auszulösen.



FELLOW®

# PRESENTA STAGG EKG™

Guida per imparare



ITALIANO

Weitere Informationen finden Sie unter:

**[Fellowproducts.com/EKGmanual](https://fellowproducts.com/EKGmanual)**

Presto noi due saremo inseparabili.  
Alcuni dicono che il legame tra infusore  
e bollitore sia ancora più forte di quello  
tra madre e figlio. (Cioè, l'ho detto io  
una volta, quindi deve essere vero!)

Ad ogni modo, non vedo l'ora di  
preparare ottimi tè e caffè, per anni e anni.  
Nel frattempo, dai un'occhiata a questa guida.

Ti aspetta una  
storia inebriante...



## INIZIA LA FESTA DELL'INFUSIONE

Con Stagg EKG puoi:



Riscaldare l'acqua all'esatta  
temperatura che vuoi.



Una volta scaldata l'acqua, il timer integrato  
può cronometrare l'infusione della perfetta  
tazza di tè o caffè.



Puoi mantenere la temperatura desiderata  
per 60 minuti.



L'esclusivo beccuccio consente di versare  
il contenuto con eleganza.



Lascia stare la calcolatrice. Per stabilire la tua  
impostazione preferita non serve più fare calcoli.

# DETTAGLI CHE FANNO LA DIFFERENZA

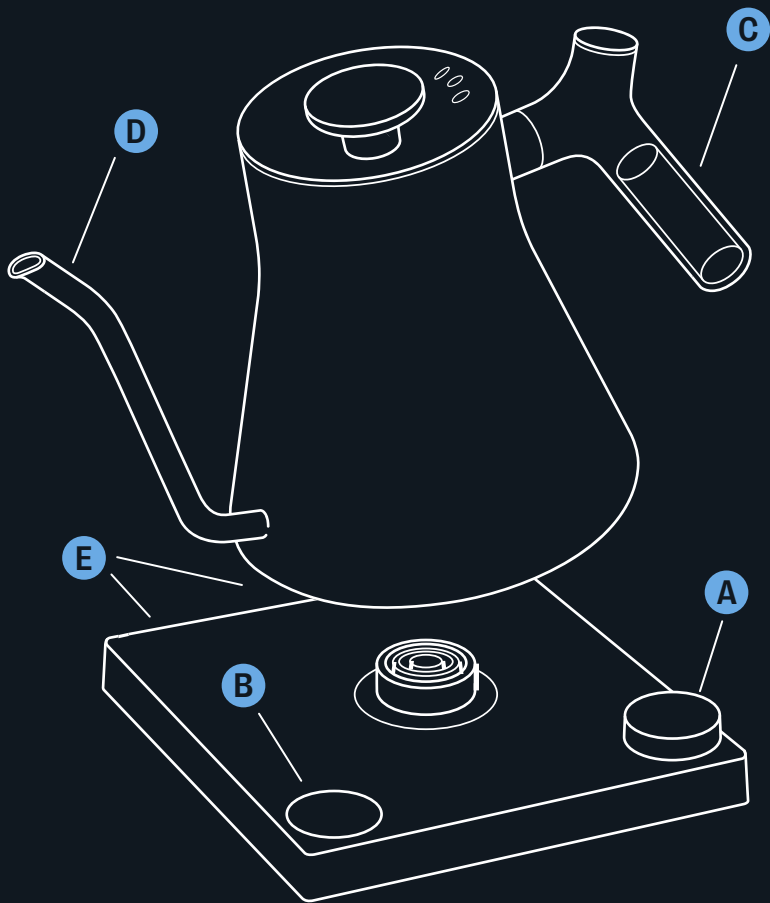

## **A** MANOPOLA

Una pressione rapida per accendere o spegnere il bollitore. Una pressione lunga per avviare il timer del bollitore. Un giro per selezionare la temperatura.

## **B** DISPLAY

Tieni tutto sotto controllo dallo schermo LCD.

## **C** IMPUGNATURA

Controbilanciata per versare con facilità. Ergonomica per un'ottima presa.

## **D** BECCUCCIO PER SERVIRE CON CLASSE

La forma del beccuccio di Stagg EKG consente di controllare la fuoriuscita del liquido ed evita gocce indesiderate. Nessun gorgoglio e niente schizzi.

## **E** MODALITÀ MANTENIMENTO E TEMPERATURA

Usa gli interruttori del pannello posteriore per scegliere la modalità di mantenimento della temperatura e per impostare i gradi Celsius o Fahrenheit.

# GUIDA ALLE FUNZIONI

Inizia qui il tuo viaggio alla scoperta di Stagg EKG

①

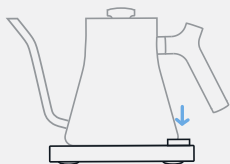

## ACCENSIONE

Premi il tasto principale per accendere il bollitore.

②

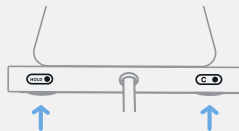

## MANTENIMENTO TEMPERATURA E GRADI F/C

Usa gli interruttori posteriori per scegliere le impostazioni di temperatura e mantenimento.

③



## MODALITÀ MANTENIMENTO

Con la modalità mantenimento di Stagg EKG, puoi mantenere per 60 minuti la temperatura che imposti. Se la modalità mantenimento non è attiva, il bollitore raggiunge la temperatura impostata e la mantiene per 5 minuti, poi interrompe il riscaldamento ed entra in stand-by per 15 minuti prima di spegnersi. Una volta attivata la modalità mantenimento, sul display lampeggerà la scritta "HOLD ON". Quando il bollitore mantiene la temperatura impostata, nella parte superiore dello schermo LCD appare la scritta "HOLD".

④

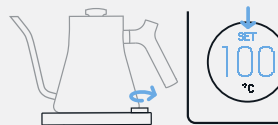

## IMPOSTAZIONE DELLE TEMPERATURA

Ruota il tasto principale per impostare la temperatura che vuoi. Durante questa impostazione, sul display appare la scritta "SET".

⑤

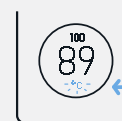

## RISCALDAMENTO

Quando lampeggia F/C, significa che il bollitore si sta riscaldando. Il numero nella parte alta del display è la temperatura impostata, quello nella parte bassa è la temperatura attuale.

⑥



## AVVIO/ARRESTO DEL TIMER DEL BOLLITORE

Per avviare o arrestare il timer integrato, tieni premuto il tasto principale per 2 secondi. Premi nuovamente il tasto principale per arrestare il timer e tornare alla schermata principale.

⑦



## TEMPERATURA IMPOSTATA RAGGIUNTA

Una volta raggiunta la temperatura impostata, il bollitore la manterrà costante grazie al controller PID intelligente.

⑧



## SPEGNIMENTO

Premi il tasto principale per spegnere il bollitore.

## Congratulazioni per i tuoi primi passi con Stagg EKG!

Anche a te piacciono le sorprese? Ce lo auguriamo.

C'è un "uovo di Pasqua" nel software di Stagg EKG. Ecco due indizi per trovarlo:

- la gallina deve lasciare il nido.
- per attivare l'uovo occorre attraversare la fattoria e tornare indietro.

FELLOW®

# MØT STAGG EKG™

En bli-kjent-guide



NORSK

Per ulteriori informazioni, consultare il sito:

[Fellowproducts.com/EKGmanual](https://Fellowproducts.com/EKGmanual)

Snart vil du og jeg være uatskillelige. Noen sier at båndet mellom brygger og vannkoker er enda sterkere enn båndet mellom mor og barn. (Og med noen, mener jeg at jeg selv sa det en gang. Så det må være sant!)

Jeg gleder meg til å lage kaffe og te sammen i mange år fremover. I mellomtiden kan du sjekke ut denne veiledningen for å hjelpe deg med å komme i gang.

En dampende historie venter ...



## LA OSS FÅ BRYGGEFESTEN I GANG

Med Stagg EKG kan du:



Varme opp vannet ditt med presisjon til riktig temperatur.



Etter at vannet er varmet opp, kan den innebygde stoppeklokken for brygging ta tiden for den perfekte koppen te eller kaffe.



Oppretthold ønsket temperatur i 60 minutter.



Kontrollert helling takket være vår signaturtut.



Sett bort kalkulatoren. Du trenger ikke lenger å konvertere til din foretrukne innstilling.

# ALLE DE RETTE DELENE

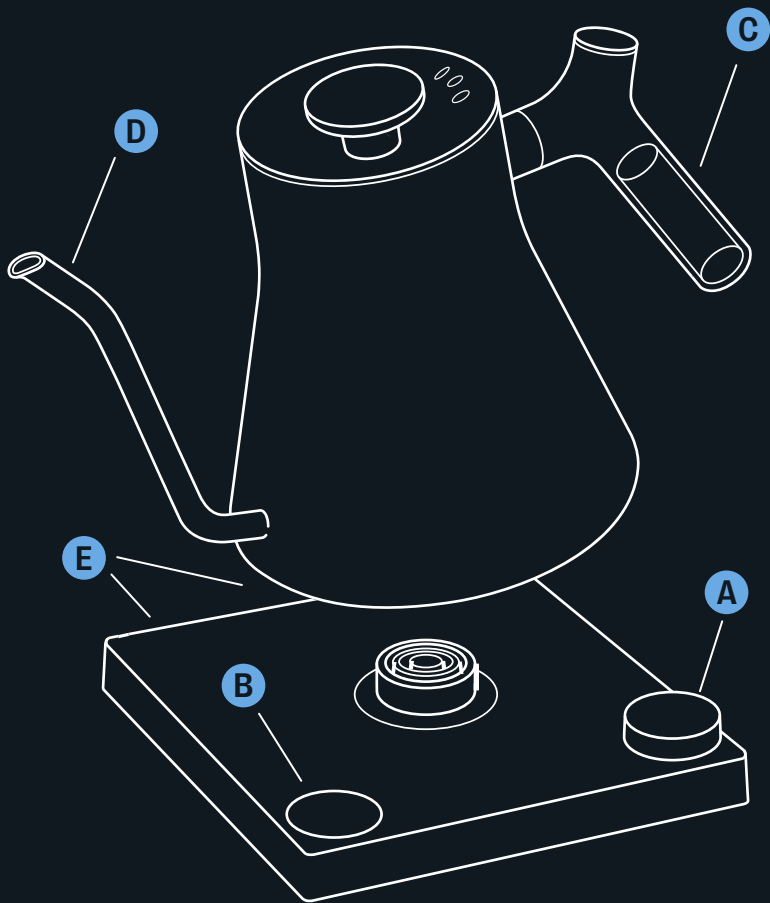

- A DREIESKIVE** Ett raskt trykk for å slå vannkokeren på eller av. Ett langt trykk for å starte stoppeklokken for brygging. Drei for å velge temperatur.
- B DISPLAY** Se hvordan ting varmes opp på LCD-skjermen.
- C HÅNDTAK** Motbalansert for enkel helling. Ergonomisk for godt grep.
- D SIGNATUR HELLETUT** Stagg EKGs helleut er formet for en kontrollert helling uten søl. Ingen glugging eller søling her.
- E HOLD-MODUS OG TEMPERATUR** Bruk bryterne på bakpanelet for å velge hold-modus og fahrenheit / celsius.

# FUNKSJONSVEILEDNING

Start her for å starte reisen med Stagg EKG

①

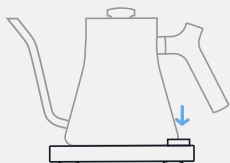

## SLÅ PÅ

Trykk på hovedknappen for å slå på vannkokeren.

②



## HOLD OG F/C

Bruk bryterne bak til å velge temperatur og hold-innstillinger.

③



## HOLD-MODUS

Stagg EKGs hold-modus opprettholder den innstilte temperaturen i 60 minutter når den er slått på. Hvis hold-modus er av, vil vannkokeren nå innstilt temperatur, opprettholde den i fem minutter, og deretter stoppe oppvarmingen og gå i standby i 15 minutter før den slås av. Når du har slått på hold-modus, blinker skjermen «HOLD ON». Når vannkokeren holder den innstilte temperaturen, vises hold øverst på LCD-skjermen.

④

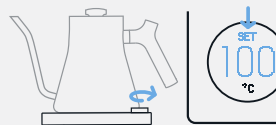

## ANGI TEMPERATUR

Vri på hovedknappen for å stille inn ønsket temperatur. Skjermen viser «SET» når temperaturen stilles inn.

⑤

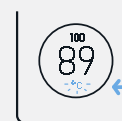

## OPPVARMING

Når F/C blinker, varmes vannkokeren opp. Det øverste tallet på skjermen er innstilt temperatur, og nederst finner du nåværende temperatur.

⑥



## START/STOPP STOPPEKLOKKEN FOR BRYGGING

Hold nede hovedknappen i to sekunder for å starte eller stoppe den innebygde stoppeklokken for brygging. Trykk på hovedknappen igjen for å stoppe stoppeklokken og gå tilbake til hovedskjermen.

⑦

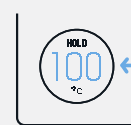

## ANGI TEMPERATUR NÅDD

Når SET-temperaturen er nådd, vil vannkokeren opprettholde temperaturen jevnt, takket være den smarte PID-kontrolleren.

⑧



## SLÅ AV

Trykk på hovedknappen for å slå av vannkokeren.

## Gratulerer med å ha kommet så langt!

Liker du overraskelser like mye som oss? Vi håper det.

Det er et påskeegg i Stagg EKGs programvare. Her er to tips for å finne det:

- Hønen må forlate redet.
- Man må reise over gården og tilbake for å utløse egget.



FELLOW®

# POZNAJ STAGG EKG™

Przewodnik powitalny



POLSKI

Du finner mer informasjon på:

[Fellowproducts.com/EKGmanual](https://Fellowproducts.com/EKGmanual)

Wkrótce Ty i ja będziemy nierozłączni. Niektórzy twierdzą, że zaparzacz i czajnik są jak papużki nierozłączki. (Mam na myśli, że sam to raz powiedziałem, więc to musi być prawda!)

Tak czy inaczej, nie mogę się doczekać parzenia wspaniałej herbaty i kawy razem przez następne lata. W międzyczasie zapoznaj się z tym przewodnikiem, który wprowadzi Cię w temat.

Czeka na Ciebie  
gorąca historia...



## ROZPOCZNIJMY GORĄCĄ IMPREZĘ

Stagg EKG pozwala na:



Podgrzanie wody z dokładnością co do jednego stopnia.



Po podgrzaniu wody wbudowany stoper zaparzania pozwoli Ci przygotować idealną filiżankę herbaty lub kawy.



Utrzymuj żądaną temperaturę przez 60 minut.



Nalewaj z finezją dzięki naszej specjalnie zaprojektowanej wylewce.



Odlóż kalkulator. Koniec z konwertowaniem do preferowanych ustawień.

# WSZYSTKIE WŁAŚCIWE CZĘŚCI

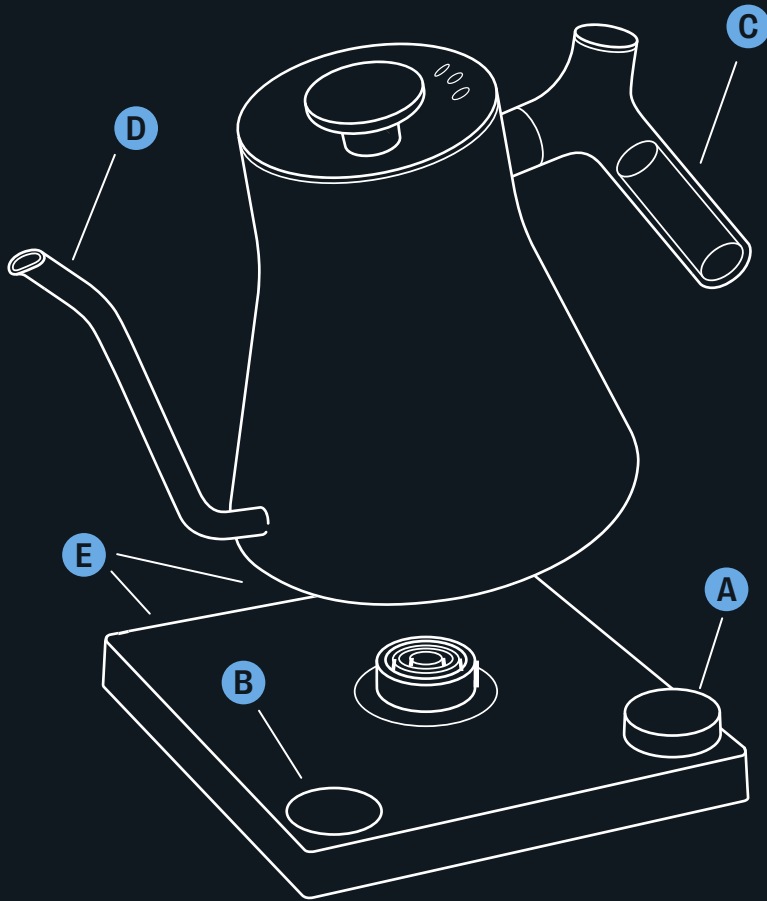

## **A** POKRĘTŁO

Jedno szybkie naciśnięcie włącza lub wyłącza czajnik. Jedno długie naciśnięcie uruchamia stoper do zaparzania. Obróć, aby wybrać temperaturę.

## **B** WYŚWIETLACZ

Zobacz nagrzewanie na ekranie LCD.

## **C** UCHWYT

Zrównoważony dla ułatwienia nalewania. Ergonomiczny dla pewnego chwytu.

## **D** SPECJALNA WYLEWKA

Wylewka Stagg EKG jest ukształtowana tak, aby zapewnić kontrolowane nalewanie bez utraty żadnej kropli. Żadnego chlapania ani rozprysków.

## **E** TRYB UTRZMANIA TEMPERATURY I TEMPERATURA

Użyj przełączników na tylnym panelu, aby wybrać tryb utrzymania temperatury i określić wskazanie temperatury w stopniach Fahrenheita albo Celsjusza.

# PRZEWODNIK PO FUNKCJACH

Zacznij tutaj, aby rozpocząć swoją przygodę ze Stagg EKG

①

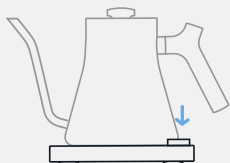

## WŁĄCZANIE

Naciśnij przycisk główny, aby włączyć czajnik.

②

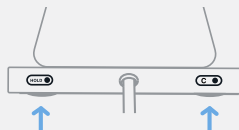

## WSTRZYMANIE I F/C

Za pomocą tylnych przełączników można wybrać ustawienia temperatury i trybu utrzymania temperatury.

③



## TRYB UTRZYMANIA TEMPERATURY

Tryb utrzymania temperatury Stagg EKG utrzymuje ustawioną temperaturę przez 60 minut po włączeniu. Jeśli tryb utrzymania temperatury jest wyłączony, czajnik osiągnie ustawioną temperaturę, utrzyma ją przez 5 minut, a następnie zatrzyma ogrzewanie i przejdzie w tryb czuwania na 15 minut, po czym się wyłączy. Po włączeniu trybu utrzymania temperatury na ekranie zacznie migać napis „HOLD ON” (Utrzymanie temperatury włączone). Gdy czajnik utrzymuje ustawioną temperaturę, u góry ekranu LCD pojawi się symbol utrzymywania temperatury.

④

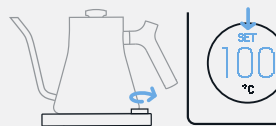

## USTAWIONA TEMPERATURA

Obróć przycisk główny, aby ustawić żądaną temperaturę. Podczas ustawiania temperatury na ekranie pojawi się komunikat „SET” (Ustawianie).

⑤

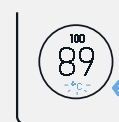

## GRZANIE

Gdy miga znak F/C, czajnik nagrzewa się. Górna liczba na ekranie to ustawiona temperatura, a dolna to aktualna temperatura.

⑥

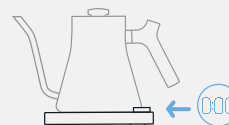

## WŁĄCZANIE/WYŁĄCZANIE STOPERA DO ZAPARZANIA

Aby uruchomić lub zatrzymać wbudowany stoper do zaparzania, należy przytrzymać główny przycisk przez 2 sekundy. Ponownie naciśnij główny przycisk, aby zatrzymać stoper i powrócić do ekranu głównego.

⑦

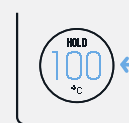

## OŚIĄGNIĘTO USTAWIONĄ TEMPERATURĘ

Po osiągnięciu USTWIONEJ temperatury czajnik będzie stale ją utrzymywał dzięki inteligentnemu sterownikowi PID.

⑧



## WYŁĄCZANIE

Naciśnij przycisk główny, aby wyłączyć czajnik.

## Gratulacje za dotarcie tak daleko!

Lubisz niespodzianki tak samo jak my? Mamy nadzieję, że tak.

Oprogramowanie Stagg EKG zawiera niespodziankę. Oto 2 wskazówki, jak ją znaleźć:

- Kura musi opuścić gniazdo.
- Aby aktywować niespodziankę, musi ona przemierzyć całe gospodarstwo i wrócić.

FELLOW®

# MÖT STAGG EKG™

En lär-känna-dig-guide



Więcej informacji:

[Fellowproducts.com/EKGmanual](https://fellowproducts.com/EKGmanual)

Snart är du och jag oskiljaktiga. Vissa hävdar att bandet mellan bryggare och vattenkokare är ännu starkare än bandet mellan mor och barn. (Med vissa menar jag att jag har sagt det en gång. Det måste därmed vara sant!)

Hur som helst ser jag fram emot att brygga fantastiskt te och kaffe ihop i många år framöver. Under tiden kan du kolla in den här guiden för att hjälpa dig att komma igång.

En ångande berättelse väntar ...



## DAGS ATT DRA IGÅNG BRYGGFESTEN

Med Stagg EKG kan du:



Värma ditt vatten med temperaturprecision till exakta grader.



När vattnet har värmts upp kan den inbyggda Brew Stopwatch tajma din brygd för den perfekta koppen te eller kaffe.



Håll önskad temperatur i 60 minuter.



Häll med finesse tack vare vår karakteristiska pip.



Lägg undan miniräknaren. Du behöver inte längre konvertera till önskad inställning.

# ALLA DELAR SOM BEHÖVS

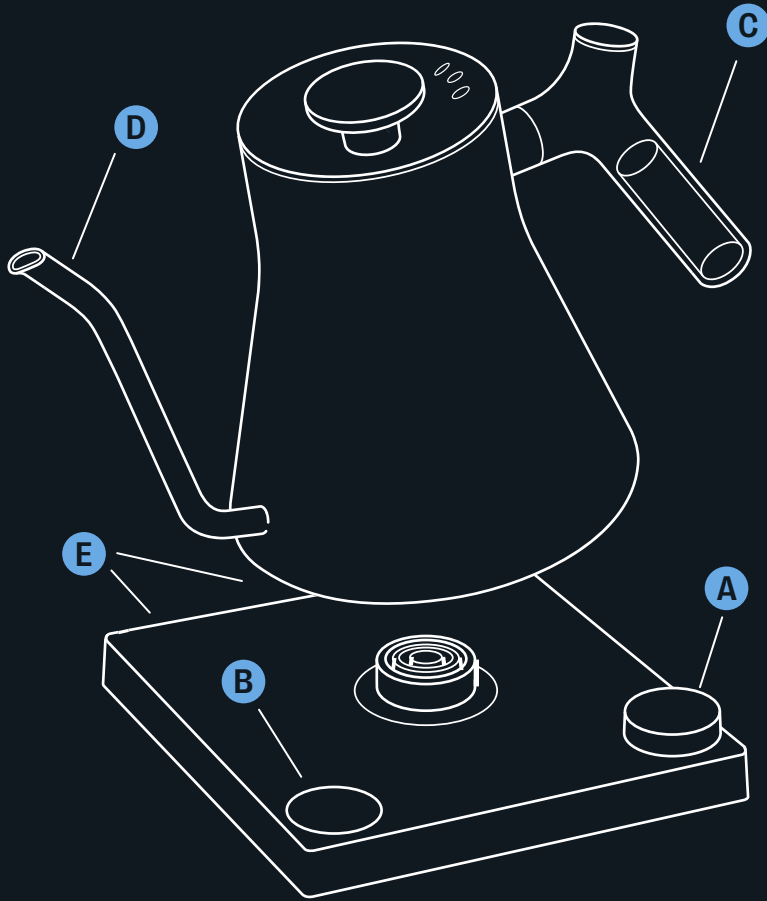

## **A** MÄTARE

En snabb tryckning för att slå på eller stänga av vattenkokaren. En långt tryckning för att starta Brew Stopwatch. Vrid för att välja temperatur.

## **B** SKÄRM

Se hur saker och ting värms upp på LCD-skärmen.

## **C** HANDTAG

Motbalanserad för att kunna hålla enkelt. Ergonomisk för att få bra grepp.

## **D** KARAKTERISTISK HÅLLPIP

Stagg EKG:s pip är formad för att kunna hålla på ett kontrollerat sätt utan spill. Inget klunkande eller stänk här inte.

## **E** HÅLL-LÄGE OCH TEMPERATUR

Använd bakpanelens reglage för att välja håll-läge och fahrenheit/celsius.

# FUNKTIONSGUIDE

Börja här för att ge dig ut på din Stagg EKG-resa

①

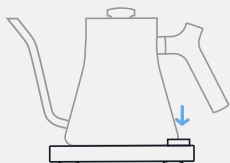

## SLÅ PÅ

Tryck på huvudknappen för att slå på vattenkokaren.

②



## HÅLL OCH F/C

Använd reglagen på baksidan för att välja temperatur och för hållinställningar.

③



## HÅLL-LÄGE

Stagg EKG:s håll-läge håller din inställda temperatur i 60 minuter när den slås på. Om håll-läget är avstängt när vattenkokaren inställd temperatur, stannar där i 5 minuter, stoppar sedan uppvärmningen och går in i standby i 15 minuter innan den stängs av. När du har slagit på håll-läget blinkar skärmen "HÅLL PÅ". När vattenkokaren håller den inställda temperaturen visas håll-läget högst upp på LCD-skärmen.

④

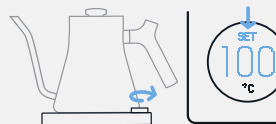

## STÄLL IN TEMPERATUR

Vrid huvudknappen för att ställa in önskad temperatur. Skärmen visar "SET" när temperaturen ställs in.

⑤

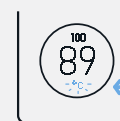

## VÄRMNING

När F/C blinkar värms vattenkokaren upp. Det översta numret på skärmen är din inställda temp. och det längst ned är din nuvarande temp.

⑥

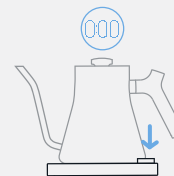

## STARTA/STOPPA BREW STOPWATCH

För att starta eller stoppa inbyggda Brew Stopwatch, håll ned huvudknappen i två sekunder. Tryck på huvudknappen igen för att stoppa stopuret och återgå till huvudskärmen.

⑦

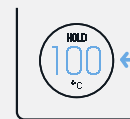

## STÄLL IN TEMP. NÅDD

När SET-temp. har uppnåtts bibehåller vattenkokaren den temp. tack vare den smarta PID-styrenheten.

⑧



## STÄNG AV

Tryck på huvudknappen för att stänga av vattenkokaren.

## Grattis till att ha kommit så här långt!

Gillar du överraskningar lika mycket som vi gör? Vi hoppas det.

Det finns ett påskägg i Stagg EKG:s programvara. Du får två ledtrådar för att hitta den:

- Hönan måste lämna boet.
- Man måste bege sig över bondgården och tillbaka för att utlösa ägget.



FELLOW®

# STAGG EKG™ İLE TANIŞIN

Bir tanışma kılavuzu



Mer information finns på:

[Fellowproducts.com/EKGmanual](https://fellowproducts.com/EKGmanual)

Yakında, sen ve ben ayrılmaz olacağız. Bazı insanlar demlik ve su ısıtıcı arasındaki bağıın anne ve çocuk arasındaki bağdan daha da güçlü olduğunu söylüyor. (Ve bazı insanlar tarafından, yani bunu bir kez söyledim. Bu nedenle doğru olmalıdır!)

Her neyse, önümüzdeki yıllarda birlikte harika çay ve kahve demlemek için sabırsızlanıyorum. Bu arada, başlamanıza yardımcı olması için bu kılavuzu inceleyin.

Buharlı bir hikaye sizi bekliyor...



## HADI DEMLEME PARTİSİNİ BAŞLATALIM

Stagg EKG ile şunları yapabilirsiniz:



Suyunuzu istediğiniz dereceye kadar sıcaklık hassasiyeti ile ısıtın.



Suyunuz ısıdıktan sonra, dahili Dem Kronometresi mükemmel bir fincan çay veya kahve için demlemenizi zamanlayabilir.



60 dakika boyunca istediğiniz sıcaklığı koruyun.



İmzamız olan ağız kısmı sayesinde incelikle dökün.



Hesap makinesini kaldırın. Artık tercih ettiğiniz ayara dönüştürmenize gerek yok.

# TÜM DOĞRU PARÇALAR

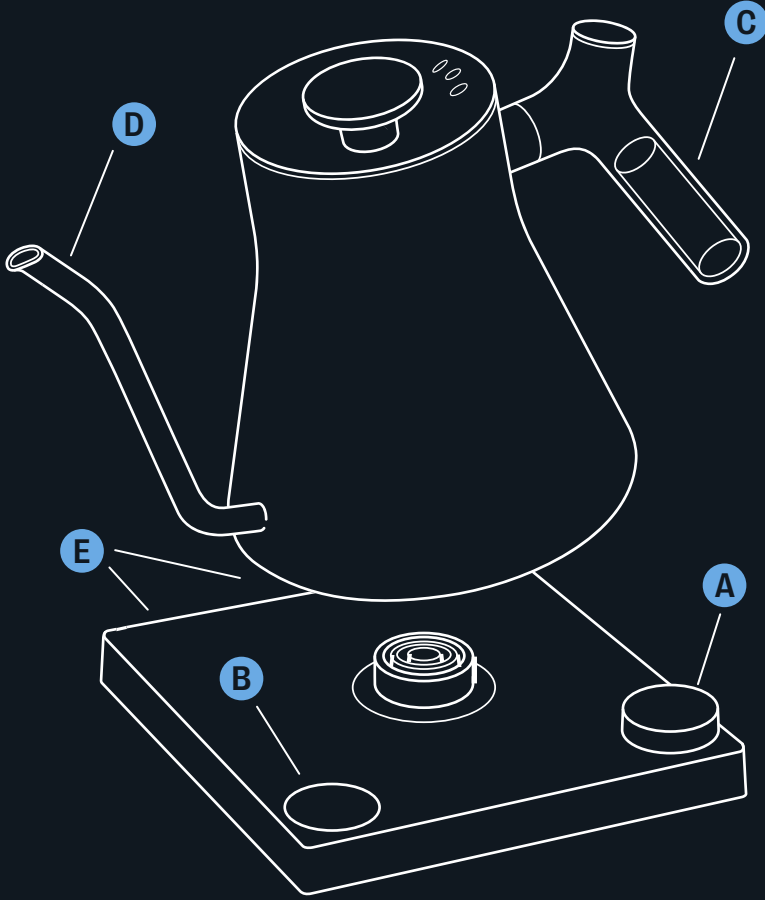

**A KADRAN** Su ısıtıcısını açmak veya kapatmak için bir kez hızlı basın. Dem Kronometresini başlatmak için bir kez uzun basın. Sıcaklığı seçmek için çevirin.

**B EKРАН** LCD ekranda ısınmanın nasıl gerçekleştiğini görün.

**C TUTACAK** Kolay dökme için dengelenmiştir. Kavrama için ergonomiktir.

**D İMZA DÖKME AĞZI** Stagg EKG'nin ağızı kontrollü, etrafa saçılmayan bir dökme için özel olarak şekillendirilmiştir. Lıkırdama veya sıçrama olmaz.

**E SICAKLIK KORUMA MODU VE DERECE** Koruma modu ve fahrenheit / celsius arasında seçim yapmak için arka panel tuşlarını kullanın.

# ÖZELLİK KILAVUZU

Stagg EKG yolculuğunuza buradan başlayın

①

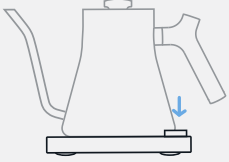

## CİHAZI AÇIN

Su ısıtıcınızı açmak için ana düğmeye basın.

②



## SICAKLIK KORUMA VE F/C

Derece ve sıcaklık koruma ayarlarını seçmek için arka tuşları kullanın.

③

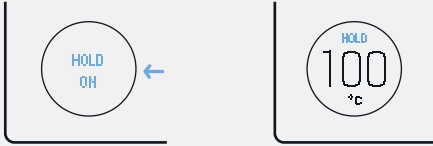

## SICAKLIK KORUMA MODU

Stagg EKG'nin sıcaklık koruma modu, açıldığında ayarlanan sıcaklığı 60 dakika boyunca korur. Sıcaklık koruma modu kapalıysa, su ısıtıcınız ayarlanan sıcaklığa ulaşacak, 5 dakika bu sıcaklıkta kalacak, ardından ısıtmayı durduracak ve kapatmadan önce 15 dakika bekleme moduna geçecektir. Sıcaklık koruma modunu açtığınızda, ekranda "HOLD ON" ibaresi yanıp söner. Su ısıtıcınız ayarlanan sıcaklığı koruduğu esnada, LCD ekranın üst Hold ibaresi belirecektir.

④

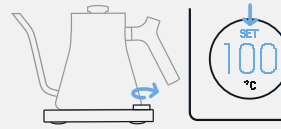

## SICAKLIĞI AYARLAYIN

İstenen sıcaklığı ayarlamak için ana düğmeyi çevirin. Sıcaklık ayarlanırken ekranda "SET" görüntülenir.

⑤

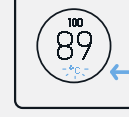

## ISITMA

F/C yanıp söndüğü esnada, su ısıtıcısı ısınmaktadır. Ekranınızın üst kısmındaki sayı, ayarlanan sıcaklığınız ve alttaki ise mevcut sıcaklığınızdır.

⑥

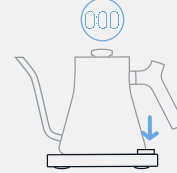

## DEM KRONOMETRESİNİ BAŞLATIN/DURDURUN

Dahili Dem Kronometresini başlatmak veya durdurmak için ana düğmeye 2 saniye basılı tutun. Kronometreyi durdurmak ve ana ekrana dönmek için ana düğmeye tekrar basın.

⑦



## AYARLI SICAKLIĞA ULAŞILDI

AYARLI sıcaklığınıza ulaştığında, akıllı PID kontrol birimi sayesinde su ısıtıcınız bu sıcaklığı sabit bir şekilde korur.

⑧



## KAPATIN

Su ısıtıcısını kapatmak için ana düğmeye basın.

## Buraya kadar ulaşmanızdan dolayı tebrikler!

Sürprizlerden bizim kadar hoşlanıyor musunuz? Umarız öyledir.

Stagg EKG yazılımında bir Paskalya yumurtası var. Bunu bulmak için işte size 2 ipucu:

- Tavuk yuvadan ayrılmaldır.
- Yumurtayı tetiklemek için çiftlikte dolaşılmalı ve geri dönmelidir.

Find more information at:  
Pour plus d'informations, consultez :  
Más información en:  
Weitere Informationen finden Sie unter  
Per ulteriori informazioni, consultare il sito:  
Du finner mer informasjon på:  
Więcej informacji:  
Mer information finns på:  
Daha fazla bilgi için şu adresi ziyaret edin:

**[Fellowproducts.com/EKGmanual](http://Fellowproducts.com/EKGmanual)**

**[www.fellowproducts.com](http://www.fellowproducts.com) | [@fellowproducts](https://twitter.com/fellowproducts)**

789-00062 B