

FELLOW®

MEET OPUS™

A get-to-know-you guide

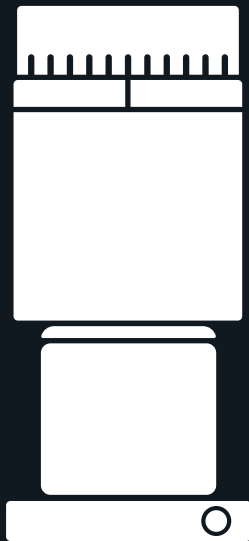

Who says you can't have it both ways?
With Opus, it's more like 41! We've got
a grind setting for every coffee you
crave—from the finest espresso to the
smoothest cold brew... and everything in
between. It's easy to use, easy to clean,
and even easier on the eyes.

No one ever
says I have a one
track grind.

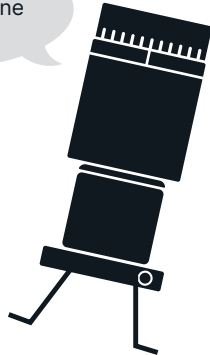

PUT YOUR GRIND AT EASE

With Opus you can:



Grind with precision for every purpose—from a single shot to a 12-cup pot.



Minimize mess with our anti-static technology and magnetically aligned catch.



Grind quickly and quietly. More delicious coffee with way less noise.



Leave no bean behind thanks to low grind retention.



Clean and calibrate easily.
No tools required.

2-YEAR LIMITED WARRANTY

Register your grinder to receive an additional year of coverage.*
register.fellowproducts.com

*Available on electric products sold to US customers only.

ALL THE RIGHT PARTS

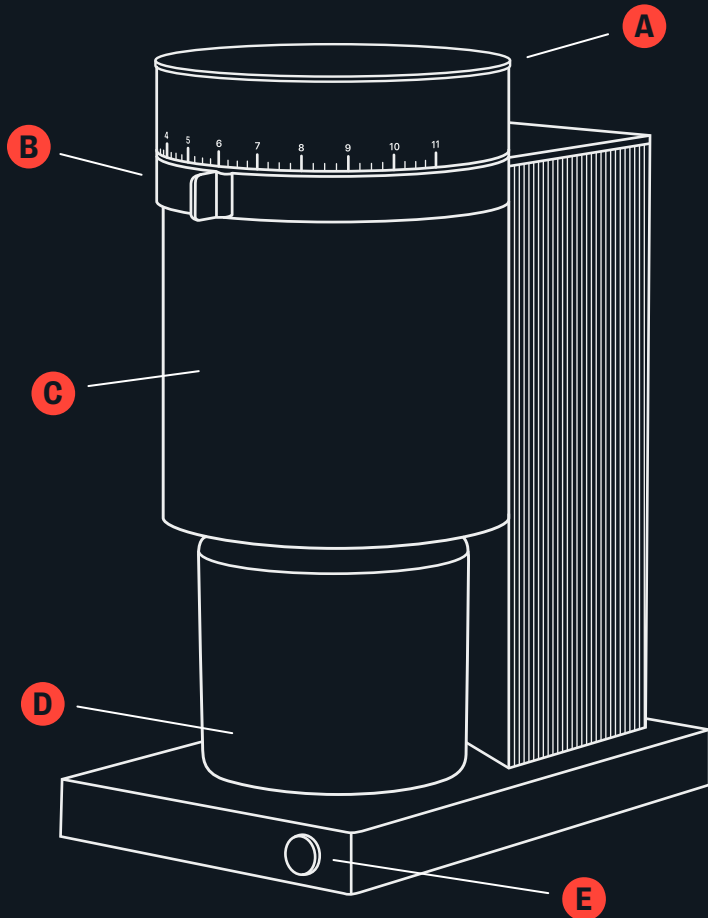

A SINGLE DOSE LOAD BIN

Sized just right to maximize bean freshness. No scale? Flip the lid over for 20 and 40 gram measuring compartments or fill the lid to the top for 100 grams.

B GRIND ADJUSTMENT RING

Rotate to select grind size from fine (1) to coarse (11). 41 settings in all.

C 40 MM STAINLESS STEEL CONICAL BURRS

With unique cutting geometry and grind adjustment architecture, Opus's six blades precisely grind for espresso and brewed coffee.

D MAGNETICALLY ALIGNED CATCH

Snaps beneath the chute to ensure grounds fall nice and neat.

E POWER BUTTON WITH TIMED AUTO STOP

Single short press to grind for 30 seconds, double short press for 60 seconds, and triple short press for 90 seconds. Long press to grind for a full 2 minutes. When finished, Opus turns itself off automatically.

YOUR GUIDE TO GRIND

①

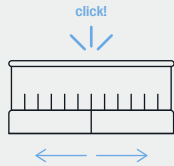

Rotate the ring to select your grind size and listen for the click.

②

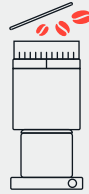

Remove the load bin lid and pour your coffee beans in. Replace lid.

Espresso

③

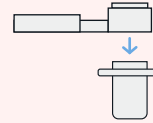

The portafilter dosing cup converts the catch to be compatible with 54 mm and 58 mm portafilters.

④

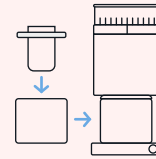

Insert the portafilter dosing cup into the catch and slide it beneath the chute.

⑤

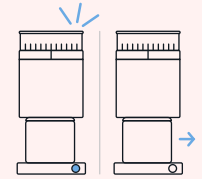

Give the power button a short press (or three). Remove catch when Opus auto stops.

Brewed Coffee

③

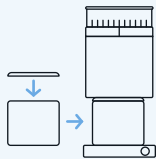

Place the catch lid on the catch and slide it beneath the chute.

④

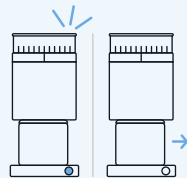

Give the power button a short press (or three). Remove catch when Opus auto stops.

⑤

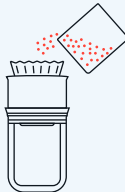

Pour grounds into your favorite brewer and start the brewing process!

⑥

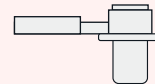

Place a portafilter firmly on top of the portafilter dosing cup.

⑦

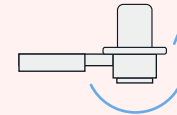

Flip over. The portafilter will now be upright.

⑧

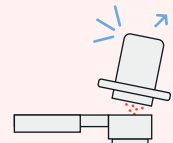

Tap the catch, then lift it away. Tamp and pull a shot!

RATIO RECOMMENDATIONS

Coffee dosage guide

- 18 grams → Double espresso
- 20 grams → Fellow Prismo
AeroPress® Attachment
- 25 grams → AeroPress®
- 20 grams → Pour-over for one
- 40 grams → Pour-overs for two
- 60 grams → French press for 3
- 80 grams → Cold brew
- 100 grams → 12-cup batch brew

Coffee-to-water

- 1:2 → Espresso
- 1:2.5 → Fellow Prismo
AeroPress® Attachment
- 1:8 → Cold brew
- 1:14 → French press
- 1:15 → AeroPress®
- 1:16 → Pour-over

Get total peace
of grind with me.



GRIND SETTINGS

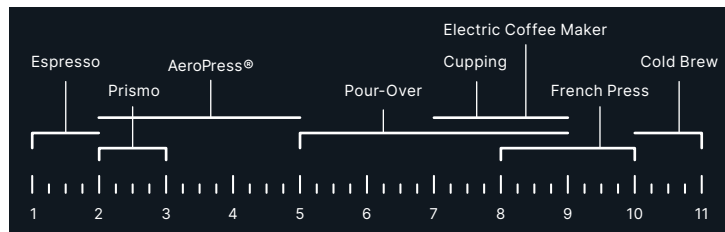

For darker roasts, select a higher number within the recommended grind range.

TIPS + TRICKS

CLEAN AND CALIBRATE
WITH CARE

Treat your Opus right at
[Fellowproducts.com/pages/gear-guides](https://fellowproducts.com/pages/gear-guides)

- ① Don't store beans in Opus. Pour beans into the load bin right before grinding. The fresher the coffee, the better the flavor.
- ② Dial in your espresso by using the inner ring to make granular grind adjustments. Visit the gear guide to watch step-by-step instructions: [Fellowproducts.com/pages/gear-guide-opus](https://fellowproducts.com/pages/gear-guide-opus).
- ③ If your brew tastes sour, go a few clicks finer. If your brew tastes bitter, try using a coarser grind.
- ④ Expand your grind at [Fellowproducts.com/pages/gear-guides](https://fellowproducts.com/pages/gear-guides). Find recipes, new brewing methods, and tips from our team of coffee experts.
- ⑤ Time your grind! Just press the power button for different timed grinds:
 - Single short press for 30 seconds
 - Double short press for 60 seconds
 - Triple short press for 90 seconds
 - Press and hold for 1 second to grind for 2 minutesTo stop Opus before the timer expires, simply press the power button during operation. Otherwise, Opus will stop automatically.

FELLOW®

RENCONTREZ OPUS™

Un guide pour apprendre
à vous connaître



Qui a dit que vous ne pouviez pas avoir les deux? Avec Opus, c'est plutôt 4! Nous avons un réglage de mouture pour chaque café dont vous rêvez, du meilleur espresso à l'infusion froide la plus douce... et tout le reste. Il est facile à utiliser, facile à nettoyer et encore plus doux pour les yeux.

Personne ne dit jamais que j'ai une mouture à une piste

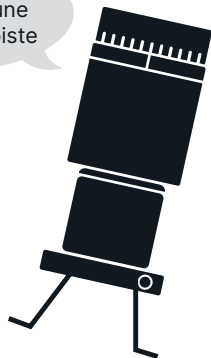

METTEZ VOTRE MOUTURE À L'AISE

Avec Opus, vous pouvez :



Moudre avec précision pour chaque usage, pour une seule dose jusqu'à un pot de 12 tasses.



Minimiser les dégâts grâce à notre technologie antistatique et notre récipient aligné magnétiquement.



Broyer rapidement et silencieusement. Un café plus délicieux avec beaucoup moins de bruit.



Ne laissez aucun grain derrière grâce à la faible rétention de mouture.



Nettoyer et calibrer facilement. Aucun outil requis.

GARANTIE LIMITÉE D'UN AN

TOUTES LES PIÈCES ADAPTÉES

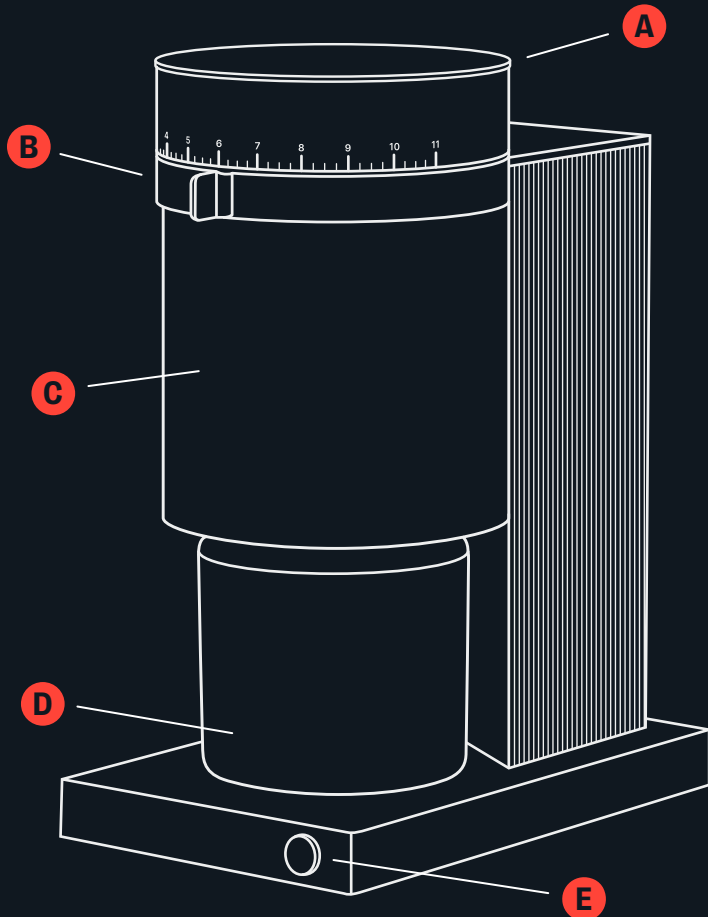

A BAC DE CHARGEMENT À DOSE UNIQUE

Dimensionné parfaitement pour maximiser la fraîcheur des grains. Pas de balance? Retournez le couvercle pour les compartiments de mesure de 20 et 40 grammes ou remplissez le couvercle jusqu'au bord pour 100 grammes.

B BAGUE DE RÉGLAGE DE LA MOUTURE

Tournez pour sélectionner la taille de mouture de fine (1) à grossière (11). 41 réglages en tout.

C MEULES CONIQUES EN ACIER INOXYDABLE DE 40 MM

Avec une géométrie de coupe unique et une architecture de réglage de la mouture, les six lames d'Opus broient avec précision pour l'espresso et le café infusé.

D RÉCIPIENT MAGNÉTIQUE ALIGNÉ

Se clipse sous la goulotte pour garantir que les moutures tombent bien et proprement.

E BOUTON D'ALIMENTATION AVEC ARRÊT AUTOMATIQUE PROGRAMMÉ

Une seule pression courte pour mouler 30 secondes, deux pressions courtes pour 60 secondes, et trois pressions courtes pour 90 secondes. Appuyez longuement pour mouler pendant 2 minutes. Une fois terminé, Opus s'éteint automatiquement.

VOTER GUIDE DE MOUTURE

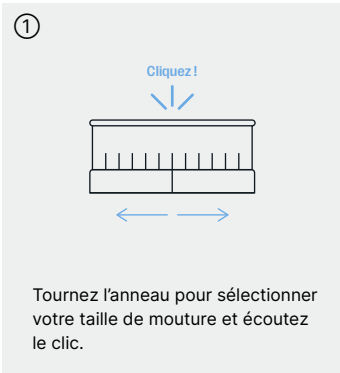

Café infusé

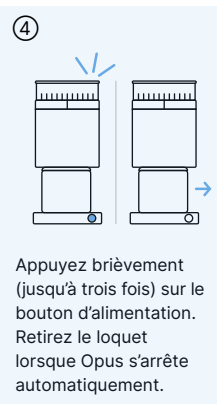
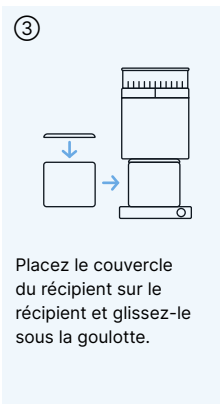

Espresso

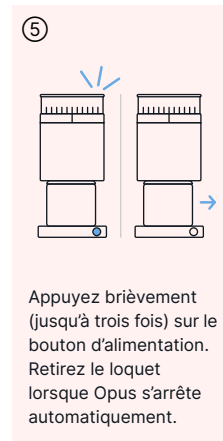
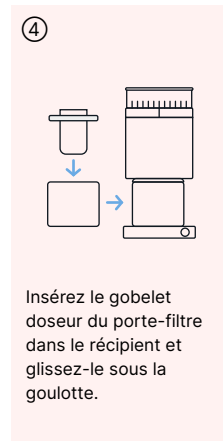
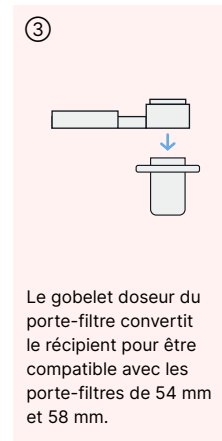

RECOMMANDATIONS DE RATIO

Guide de dosage du café

18 grams → Espresso double
20 grams → Fellow Prismo AeroPress® Attachment
25 grams → AeroPress®
20 grams → Café filtre pour un
40 grams → Café filtre pour deux
60 grams → Cafetière à piston pour 3
80 grams → Infusion à froid
100 grams → Infusion de 12 tasses

Ratio café: eau

1 : 2 → Espresso
1 : 2.5 → Fellow Prismo AeroPress® Attachment
1 : 8 → Infusion à froid
1 : 14 → Cafetière à piston
1 : 15 → AeroPress®
1 : 16 → Café filtre

Obtenez à coup sûr la parfaite mouture grâce à moi.



PARAMÈTRES DE MOUTURE

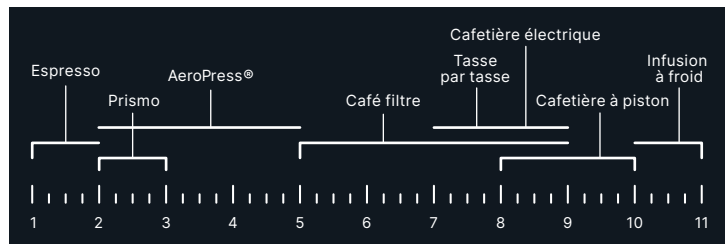

Pour les torrifications plus foncées, sélectionnez un chiffre plus élevé dans la plage de mouture recommandée.

TRUCS ET ASTUCES

NETTOYER ET CALIBRER AVEC SOIN

Gâtez votre Opus directement sur [Fellowproducts.com/pages/gear-guides](https://fellowproducts.com/pages/gear-guides)

- ① Ne stockez pas de grains de café dans Opus. Versez les grains dans le bac de chargement juste avant le broyage. Plus le café est frais, meilleur est le goût.
- ② Réglez votre espresso en utilisant la bague intérieure pour effectuer des ajustements de mouture du grain. Consultez le guide d'équipement pour voir les instructions étape par étape : [Fellowproducts.com/pages/gear-guide-opus](https://fellowproducts.com/pages/gear-guide-opus).
- ③ Si votre infusion a un goût aigre, allez-y quelques clics plus finement. Si votre infusion a un goût amer, essayez d'utiliser une mouture plus grossière.
- ④ Développez votre mouture sur [Fellowproducts.com/pages/gear-guides](https://fellowproducts.com/pages/gear-guides). Trouvez des recettes, de nouvelles méthodes d'infusion et des conseils de notre équipe d'experts en café.
- ⑤ Programmez votre mouture! Il suffit d'appuyer sur le bouton marche/arrêt pour obtenir différentes moutures programmées:
 - Une seule pression courte pour 30 secondes
 - Deux pressions courtes pour 60 secondes
 - Trois pressions courtes pour 90 secondes
 - Appuyez sur la touche et maintenez-la enfoncée pendant une seconde pour moudre pendant 2 minutes

Pour arrêter Opus avant l'expiration de la minuterie, appuyez simplement sur le bouton d'alimentation pendant le fonctionnement. Sinon, Opus s'arrêtera automatiquement.

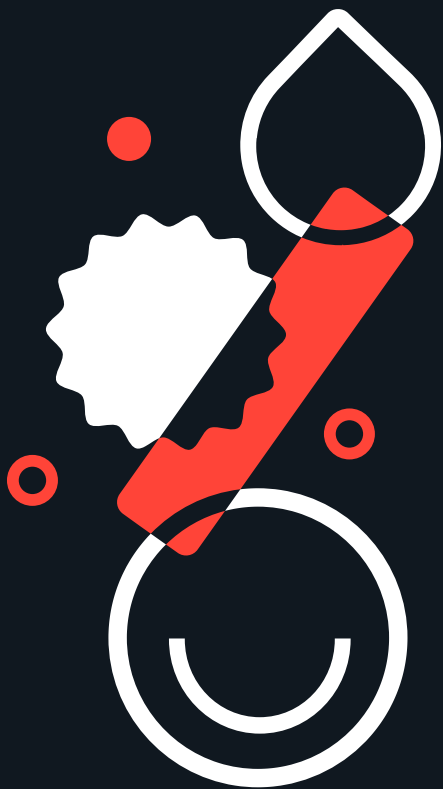

www.Fellowproducts.com | [@fellowproducts](https://twitter.com/fellowproducts)

789-00025 B