

BS-010 火焰ストーブ コーエ

取扱説明書 Ver.1.00

この度はスノーピーク製品をお買い上げ頂き、誠に有難うございます。永く安全にご使用いただくためにも本取扱説明書を必ずお読みください。また、読み終わったあとも大切に保管してください。説明書内に疑問や理解出来ない内容があった場合は、使用前に必ず弊社までお問い合わせください。

この製品はアウトドア用に開発された屋外専用のアルコールストーブです。屋内、車内、テント等では使用しないでください。一酸化炭素中毒や酸欠により窒息の恐れがあります。屋外であっても狭い空間では換気にご注意ください。使用中または使用後は器具が熱くなっていますので火傷には十分注意してください。また、お子様が手を触れないようにご注意ください。

セット内容

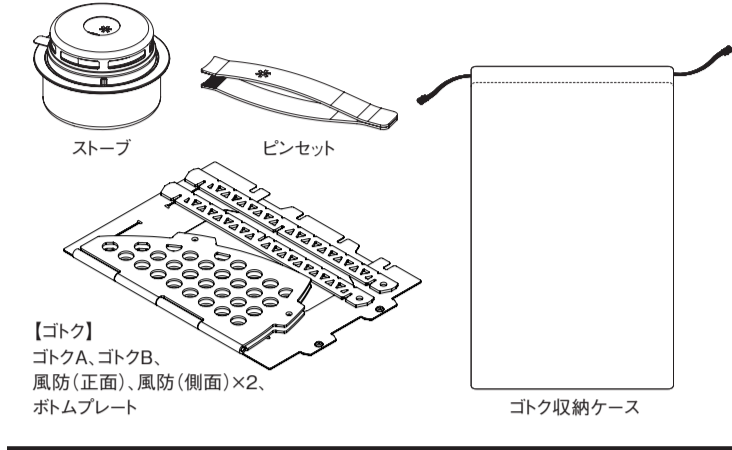

各部の名称

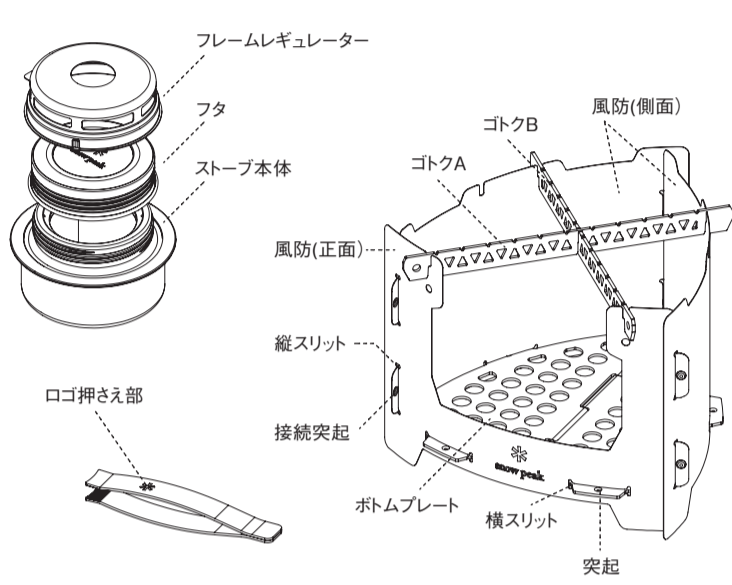

スペック

材質	ステンレス
外形寸法	使用時: ストープ/φ75×46(h)mm、ゴク/134×125×95(h)mm 収納時: ストープ/φ75×46(h)mm、ゴク/134×95×10mm(収納ケース込み)
重量	ストープ/100g、ゴク/150g、ペンセット/30g
使用用途	最大23cmの鍋まで可
使用可能燃料	BS-001バイオエタノール燃料 1L ※安全の保障ができないため他の燃料は使用しないでください。
ストープ本体容量	80ml
燃焼時間	80mlで最大約35分燃焼(燃焼時間や沸騰時間は使用状況により異なります。)
原産国	中国

●バイオエタノールの燃料を使用すると燃料の特性上煤が発生します。視認性を上げるためまた炎を眺めるといふコンセプトの製品のため弊社バイオエタノール燃料をご使用ください。

ゴク組み立て方法

△注意  
本製品は角を丸くし、バリが発生しにくいように作成しておりますが、厚みが薄い部品は非常に鋭利になっています。保護具を着用をし怪我をしないよう組み立ててください。

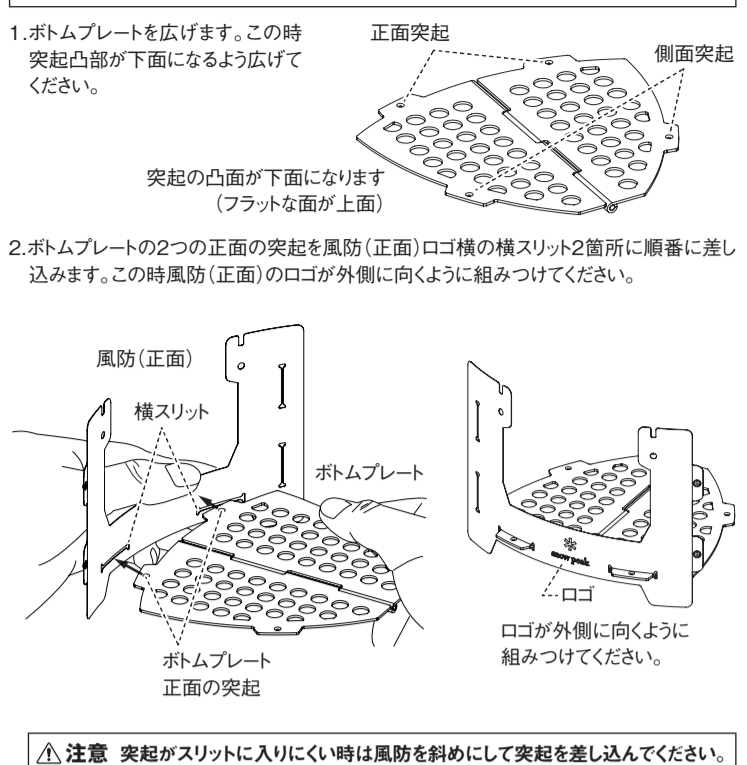

△注意 突起がスリットに入りにくい時は風防を斜めにして突起を差し込んでください。

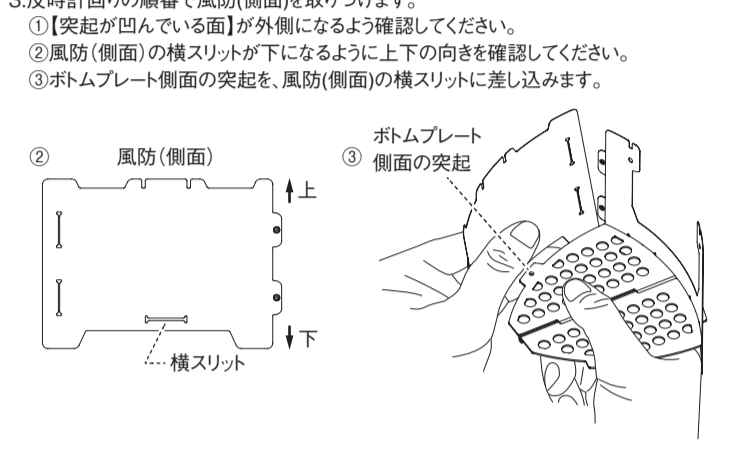

5. 3と同様の手順で二つ目の風防(側面)を取り付けます。



△注意 差しみにくい場合は、ゴクA,Bが外れないようゴクA,Bの接続部を片手で持ち取り付けてください。

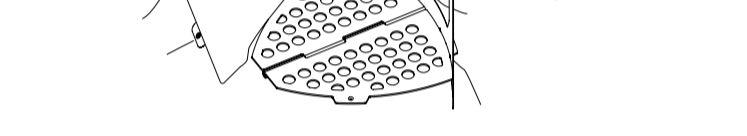

△注意 差しみにくい場合は、ゴクA,Bが外れないようゴクA,Bの接続部を片手で持ち取り付けてください。

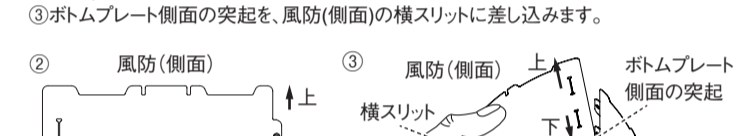

△注意 差しみにくい場合は、ゴクA,Bが外れないようゴクA,Bの接続部を片手で持ち取り付けてください。



6. 風防(側面)の接続突起を風防(側面)の縦スリットに差し込みます。

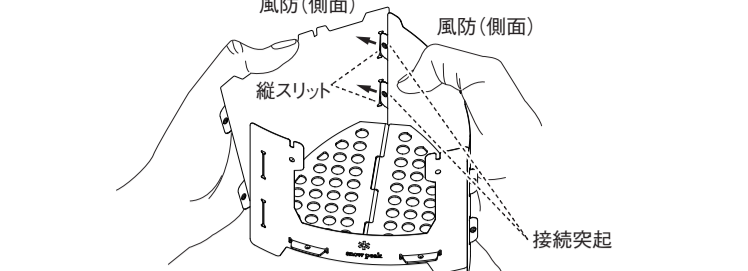

7. 風防(側面)の接続突起を風防(正面)の縦スリットに差し込みます。

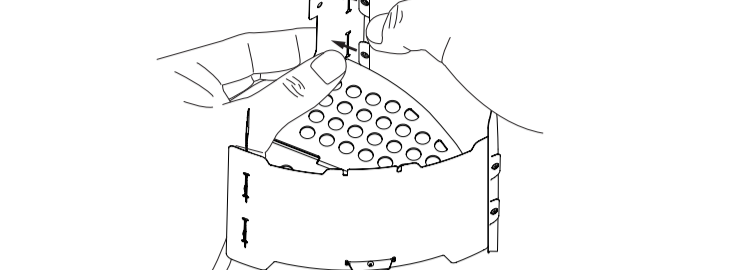

8. ゴクAとゴクBの中央のスリットどうしを差し込みます。



9. セットしたゴクA,Bの丸穴と風防(正面)の丸穴の印の位置を確認し、ゴクA,Bのスリットを風防(正面)のスリットに差し込みます。

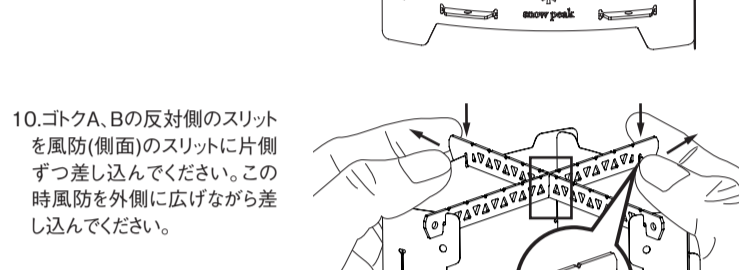

10. ゴクA,Bの反対側のスリットを風防(側面)のスリットに片側ずつ差し込んでください。

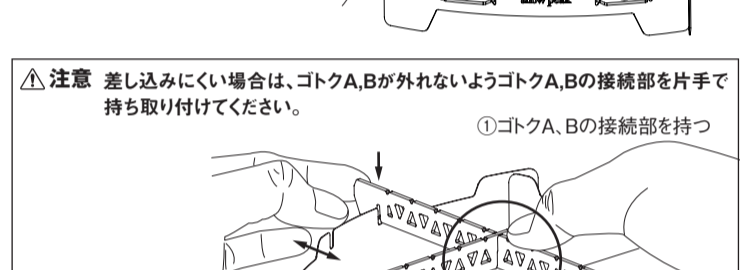

11. ゴクA,Bが風防(正面、側面)にしっかり差し込めたら完成です。

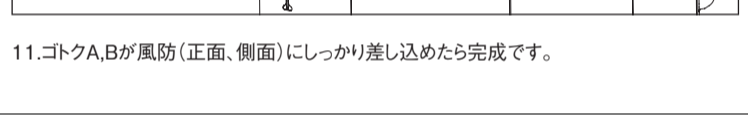

使用方法



アルコール容量は80mlを目安に、十分な量を充填した後着火してください。少量のアルコールが残存した状態でしばらく放置すると、製品内に気化したアルコールが溜まるため、点火する際に火がついたアルコールが噴き出す恐れがあります。

4. バイオエタノール燃料が周りにこぼれていないか確認の上、ストーブ本体の緑を付属のペンセットでつかみゴクA,Bの下に設置してください。

△危険  
緑をつかむ際はペンセットの先端を本体下部の側面にしっかり当ててから握ってください。しっかり握らないとストーブ本体が外れ、バイオエタノール燃料がこぼれ大変危険です。バイオエタノール燃料が製品周囲にこぼれた場合、着火の際こぼれたバイオエタノール燃料に引火し、大変危険なので必ず拭取ってください。

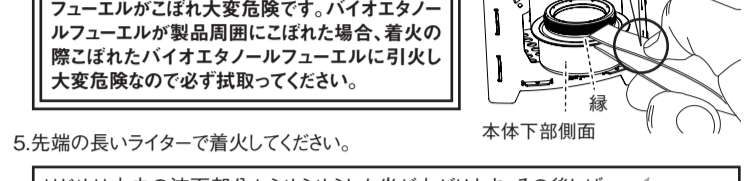

はじめは中央の液面部分からめらめらした炎が上がります。その後しばらくすると、上部の内周上の噴出口から噴出する気化したバイオエタノール燃料が火に移り、安定した炎に変化します。

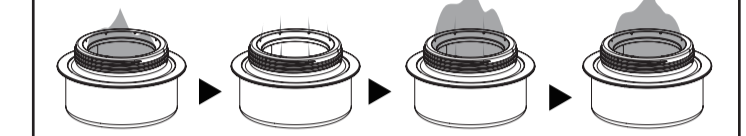

△警告 燃焼した状態でストーブ本体をペンセットで持ち上げないでください。ペンセットが滑った場合、火傷や火事の恐れがあり大変危険です。

△注意 日中の日光下では燃焼初期の炎は見えづらくなりますが、しばらくすると赤い炎になり、目に見える炎になります。

△警告 使用中は本製品のそばから離れたり、目を離さないでください。離れる際は必ず下記の手順に沿って火を消してください。

6. ゴクの上に調理器具を乗せ調理してください。

7. 火力を弱めたい際は、付属のフレームレギュレーターの突起をペンセットでつかみ、ストーブ本体の上に被せてください。

△注意 炎を眺める際はゴクABは不要なので、火を確認し、ゴクA,Bが冷めたことを確認した後、ゴクA,Bを取って使用してください。

8. 火を消す際は、右図のようにフタを逆さにし緑をペンセットで掴み、火が消えるまで(本体の上に20秒程)被せて消してください。空気を遮断して火を消すため、この時フタはストーブ本体の真ん中に置いてください。

△警告 フタを逆さまにして被せた場合、火が消えにいたでなく、リングが焼ける恐れがありますので必ずフタは逆さまにして被せてください。ストーブ本体やゴクは使用中非常に熱くなっているためやみに触れないでください。ストーブ本体は必ず消火後に、ペンセットで掴み移動させてください。

9. 使用後はストーブ本体やゴク全体が熱くなっています。ストーブ本体は手に持てるくらい温度が冷めたことを確認したのち、ゴクから取り出し、フタを時計回りに確実に閉めてください。

△警告 フタは確実に閉めてください。バイオエタノール燃料が漏れたら大変危険です。

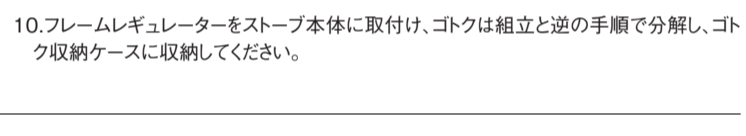

本製品をご使用になるための重要注意事項が説明されています。よく読んで予測される事故を回避し安全にご使用ください。そして大切に保管してください。

ご使用前に

△危険  
明らかに生命に関わる重大な事故が予測される行為を示します。

●本製品は屋外専用です。屋内やテントの中、車内などでは絶対に使用しないでください。酸欠や有毒ガスにより死亡あるいは、重篤な中毒による恐れがあります。本製品は屋外専用で設計されています。使用中は酸素を大量に消費します。限られた空間での使用は酸欠、二酸化炭素中毒になることがあり大変危険な場合があります。また屋外での使用で火災などを起こさないよう周辺環境には十分注意して使用してください。



●使用中はストーブ本体への燃料補給はしないでください。補給中の燃料に着火し火事になる恐れがあり、大変危険です。燃料の補給は完全にストーブ本体が冷めた状態で行ってください。

●燃料はSnow Peak指定の専用燃料をご使用ください。

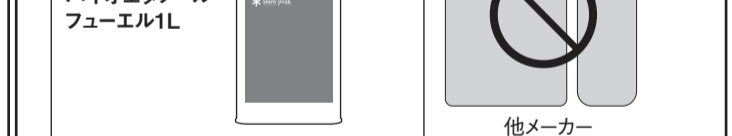

【理由】 思わぬ事故の原因となります。指定外の燃料を使用した場合は製品保証と修理を受けられませんのでご注意ください。

●燃料に表示してある表示事項をよく読んでからご使用ください。【理由】 燃料の使用にあたり必ず守って頂きたい事項が記載されています。ご確認の上ご使用ください。

●本製品で食材を炙らなさい。炙った食材で健康を害する恐れがあります。また食材の油が内部に入り正しい燃焼を妨げます。

●お客様による修理や改造は絶対しないでください。【理由】 本製品は精密に作られています。改造は性能低下になるばかりか不完全燃焼や燃料漏れの原因になります。修理に関しては、お買い求めの販売店または弊社ユーザーサービス係へお問い合わせください。

●アルコールストーブに点火する前にはバイオエタノール燃料が漏れていないこと、燃焼口以外に穴が開いていないことを必ず確認してください。【理由】 バイオエタノール燃料が漏れている状態で点火すると、異常燃焼による火傷、火事などの恐れがあります。少しでも異常を感じた場合は、直ちに使用を中止し、お買い求めの販売店または弊社ユーザーサービス係までご相談ください。

●バイオエタノール燃料の気化した気体を故意に吸い込まないでください。【理由】 故意に気体を吸い込むと酸欠による恐れがあり、大変危険です。絶対にしてはいけません。

●バイオエタノール燃料の容器への再充填は絶対しないでください。【理由】 バイオエタノール燃料の容器は再充填するように設計されていません。エタノールがこぼれる恐れや品質劣化の恐れがあるため絶対しないでください。

●本製品やバイオエタノール燃料を40度以上の砂浜や川原の上、石の上、金属面、舗装路面上では、使用および放置・保管しないでください。【理由】 直射日光を受けた砂浜や川原の石、金属面、舗装路面上、車内は外気温より高温になります。その上に本製品やバイオエタノール燃料を放置したり、本製品を使用すると過熱され内圧が急激に上昇し燃料が漏れたり異常燃焼することがあります。



●アルコール容量は80mlを目安に、十分な量を充填した後着火してください。少量のアルコールが残存した状態でしばらく放置すると、製品内に気化したアルコールが溜まるため、点火する際に火がついたアルコールが噴き出す恐れがあります。

△警告  
取扱いを誤った場合、使用者が死亡または重傷を負う可能性があることを示します。

●山行やキャンプでは器具を過信せず、万が一に備え、予備の燃焼器を用意してください。

●フタに付属のリング(消耗品)はご使用の都度点検してください。摩耗や損傷があるときは直ちに使用を中止し、ご購入いただきました販売店様もしくは弊社ユーザーサービス係までご相談ください。【理由】 リングに摩耗や損傷があると、容器にバイオエタノール燃料を入れ保管する際に、バイオエタノール燃料が漏れる恐れがあります。

●テントなど可燃性のもの近くに使用しないでください。またバイオエタノール燃料の容器の近くでも使用しないでください。

●火傷などの怪我、火事になる恐れがありますので、着火する前に周囲の人、また周りに燃えやすい物が無いように注意してください。また必ずバイオエタノール燃料が漏れていないか確認のうえ、着火させてください。

●燃えやすいものから上は2m以上、周囲30cm以上離しストーブの下には必要に応じて断熱材を敷いてご使用ください。【理由】 風向きにより炎の熱は横方向や下方に流れます。上方には強(伝)りやすいため火災にならないように燃えやすいものは十分な距離を保ってください。また、本製品のボトムプレートは鍋からの輻射熱を防ぐことはできません。テーブル等を使用する際は断熱材をご使用ください。または熱の影響を受けにくい金属の天板の上でご使用ください。

●水平で安定した場所に設置してお使いください。【理由】 傾斜していたり不安定な状態で使用すると、転倒し火傷や火災の危険があります。

●調理以外の目的に使用しないでください。【理由】 暖房や衣類の乾燥など調理以外の使用は、火災や火傷、酸欠など思わぬ事故につながる場合があります。

●長期間燃料をストーブ本体内部に入れたまま保管しないでください。長期保管の際は、火気の無い場所でバイオエタノール燃料を完全に蒸発させ、バイオエタノール燃料を完全に抜き、確実にフタを閉めて保管してください。【理由】 漏れが発生し、引火や火災あるいは異常燃焼を起こすことがあります。

●爆発等の危険がありますのでバイオエタノール燃料は完全に使い終わってから他のゴミ区に分けて捨ててください。また空のバイオエタノール燃料の容器は空でも火の中に投げたり他の熱源のそばに置かないでください。【理由】 空になったバイオエタノール燃料でも、微量のエタノールが残っています。火の中に投げたり他の熱源のそばに置くことで内圧が上昇し大変危険です。

●本製品で炭の火起こしは絶対しないでください。【理由】 本製品が異常加熱し、故障します。

●使用中は本体のそばから離れたり、目を離さないでください。【理由】 使用中は延焼などの危険性があり、火災などの恐れ事故の原因となります。使用時の点火、使用後の消火のほか、使用中も本製品から目を離さず、使用後燃焼していることを確認してください。製品のそばを離れる際や就寝の際には必ず消火してください。一時の不用事であっても離れた場合は必ず火を消してください。

●点火の際は、燃料噴出口の上部に手や衣を近づけたり、燃料噴出口を覗き込まないでください。【理由】 大きな炎が上がり火傷の危険があります。

●一つの調理器具に複数の燃焼器具を並べて使わないでください。【理由】 調理器具や本製品が転倒する恐れがあり大変危険です。

●本製品以外の風防や天ぶらガード、石などで本製品を囲まないでください。【理由】 本製品以外の風防や天ぶらガード、石などで囲むと本製品の温度が異常に上昇して異常燃焼の危険がありますので絶対にしないでください。

●ヒーターや焚火台、他の熱源があるところでは使用しないでください。【理由】 他の熱源により本製品が異常加熱され、引火の危険があります。

●使用中や使用後はストーブ本体やゴクが非常に熱くなっているためやみに触れないでください。本体はペンセットで確実に掴むか、耐熱手袋で掴んでください。【理由】 火傷の恐れがあります。

●ストーブ本体の緑をつかむ際はペンセットの先端を本体下部の側面に当ててから掴んでください。【理由】 確実に掴まないでストーブ本体が外れ、バイオエタノール燃料がこぼれ大変危険です。

●鉄板、焼網、くん製機などは使用しないでください。【理由】 鉄板は輻射熱が大きく、異常燃焼の危険があります。焼網、くん製機などは食材の油や水分がストーブ内部に入り、本体故障の恐れがあります。

●火がついたらまっすぐに振り回したり、持ち運ばないでください。【理由】 風等が炎が流れたり、炎が急に大きくなるなどして火傷を負う危険があります。また燃料がこぼれ火災の危険があります。

●ストーブ本体やバイオエタノール燃料容器はお子様の手の届かないところに保管してください。【理由】 お子様には危険が及ぶように、本製品や燃料はお子様手の届かないところに保管してください。

●落下やその他の衝撃を与えないでください。【理由】 変形や破損による不具合が発生する可能性があります。

△注意  
取扱いを誤った場合、使用者が傷害を負う危険、及び物の損害の発生が想定されることを示します。

●本製品は安全のため長いライターで着火してください。また山行やキャンプの際は念のため必ずマッチやライター(電子式でないもの)を携帯してください。ファイヤースターターの着火は本製品が転倒する危険性がありますので使用しないでください。

●バイオエタノール燃料を保管する際はノズルを外し、必ずフタをして保管してください。中も時々点検してください。【理由】 外側のキズやホコリ、ゴミが目づまりやサビを起こし動作に不具合を起こす原因となります。次回問題が起きた際には点検・清掃してください。

●バイオエタノール燃料は航空機に持ち込めません。【理由】 法律によりバイオエタノールは航空機に持ち込むことはできません。

●本製品は安全のため長いライターで着火してください。また山行やキャンプの際は念のため必ずマッチやライター(電子式でないもの)を携帯してください。ファイヤースターターの着火は本製品が転倒する危険性がありますので使用しないでください。

●ストーブ本体及び各部分では、使用中及び使用後は火は大変熱くなります。本製品を片づける際は冷めたことを確認し片付けてください。

●フタを必要以上に強く取り付けたり取り外ししたりすると、リングが破損します。締め付けにはご注意ください。

●強風時は使用しないでください。【理由】 本製品が転倒し火事になる恐れがあります。また構造上風の影響を受け炎が立ち消えることがあります。

●本製品の下の燃えやすい物や熱に弱い物(段ボール紙、ビニールクロス、テーブルクロス等)を敷いたり、通気の妨げになるものを置かないでください。

●調理器具を乗せて使用する場合は調理中の液体が吹きこぼれないよう注意して使用してください。【理由】 吹きこぼれた液体が本製品に入った場合故障する恐れがあります。

トラブルシューティング

症状	チェックポイント	処置
携行中にアルコールが漏れる	・フタの締めりが緩くないか。 ・フタや本体に変形が無いのか。 ・Oリングに摩耗、劣化、破損はないか。	・フタが止まるまで締める。 ・フタや本体に変形がある場合、直ちに使用を中止し販売店に問い合わせる。 ・直ちに使用を中止し、Oリングを新品に交換する。
点火しない	・適正な燃料が使用されているか。 ・雨水や異物の混入が無いのか。	・純正バイオエタノール燃料を使用する。 ・本体や異物を除去し、本体内部を十分に乾燥させる。
火力が強い	・適正な燃料が使用されているか。	・純正バイオエタノール燃料を使用する。
炎が不安定	・適正な燃料が使用されているか。 ・燃料噴出口に異物の付着や目詰まりがないか。	・本体内部を清掃し、異物を除去する。 ・純正バイオエタノール燃料を使用する。 ・燃料噴出口を清掃し、異物を除去する。
使用中に炎が立ち消える	・風が強いのか ・ゴクを使用しているか	・風が強い場合や、雨天時には使用を中止する。 ・ゴクを使用する。
本体・ゴクに焼け色が発生		・製品の構造的特性によるものであり、異常ではありません。
消火できない	・撥弾くフタで完全に覆っているか	・フタの位置を調整する。

●上記の内容をご確認頂き、なお異常のあるときやお分かりにならないことがあった場合は、お求めの販売店様または弊社にご相談ください。

使用上の注意

濡れのあるもの、衝撃を受けたもの、正しく作動しなくなったものは使用しないでください。  
1. 調理の目的以外に使用しないでください。  
2. ご使用になる際は直径23cm以下(但し、鍋底から高さ1cmの外径が19cm以下)容量4L以下を目安にお選びください。大きな鍋は輻射熱によるエタノールの加熱や重量バランスが不安定になり転倒する危険があります。  
3. 調理中は、鍋の輻射熱で床面が熱くなります。パーナシートなど熱を反射するものを敷いてご使用ください。  
4. 気温やエタノールの温度により燃焼状態(炎の具合やパワーなど)が変化します。強い風や寒さこぼれ等で火が消えることがあります。使用中は目を離さないでください。  
5. 異常燃焼が起こったときは速やかに消火・使用を中止してください。  
6. 炎がある状態で炎に近い部分は金属が焼け变色します。

点検・手入れのしかた

1. 定期的に点検、手入れを行ってください。  
2. ご使用になる前に器具が正常に動作することを確認してください。  
3. 煮こぼれしたときは、必ず希釈水でストーブの掃除を行ってください。  
4. 故障または破損したと思われるときは使用しないでください。  
5. お客様による修理は危険です。万一異常のある時はお問い合わせになった販売店様または弊社にご相談ください。

品質保証について

お問い合わせいただきました製品は100%を期しますが万一不備な点がございましたら、お問い合わせの販売店様または弊社ユーザーサービスまでご連絡ください。製造上の欠陥が原因の場合は無償で修理または交換させていただきます。その他の場合は適正な価格で修理させていただきます。修理・交換の判断は弊社の裁量によるものとさせていただきます。また、以下の場合には保証、修理できない場合もありますので、あらかじめご了承ください。

1. 素材の経年劣化による損害などの製品の寿命 / 2. 改造及び乱雑な扱いによる故障 / 3. 取扱説明書で禁止されている取扱いによる故障 / 4. 不慮の事故による製品の故障 / 5. その他製造上の欠陥以外による製品の故障 / 6. コミやゴミによる故障 / 7. 分解したことによる故障 / 8. 落下やその他の衝撃による製品の劣化や破損による不具合 / 9. 摩耗によるパーツの変形およびそれによる故障 / 10. 他部品の部品交換や組み合わせによる故障

修理について

●本格的な修理が必要な場合は、お問い合わせになった販売店様または弊社ユーザーサービスまでお問い合わせください。  
●修理を依頼される場合は、必ず十分に乾燥させ、汚れをきれいに落とすください。  
●破損時には修理箇所がはっきりと解るよう、必ずメモまたは荷札を付けてください。また修理時の状況をできるだけ詳しく書いたメモを添えてください。  
●修理の適宜並びに修理費については以下のようになっています。  
1. 保証対象外の部品・往復運賃並びに修理費は弊社によって負担いたします。  
2. 保証対象外の場合・往復運賃並びに修理費は、お客様のご負担とさせていただきます。

不明な点やお気付きの点がございましたら、**スノーピークユーザーサービス** 販売店様または弊社ユーザーサービスまでお問い合わせください。  
☎0120-010-660(9:00~17:00)  
Email: userservice@snowpeak.co.jp

株式会社スノーピーク  
〒955-0147 新潟県三条市中野原456  
Tel.0256-46-5858 Fax.0256-46-5860  
www.snowpeak.co.jp MADE IN CHINA



**BS-010** Instruction Manual : Ver 1.00  
**Kaen Stove Koen**

Thank you for your purchase of this Snow Peak product. Please read the manual for safe, long-term use before using these products and store the manual for safekeeping. Please be sure to check set contents and user manual before using your kit outdoors. If you have any questions or concerns with this product, please contact Snow Peak before use.

This product is an outdoor alcohol stove developed for outdoor use. Do not use this product indoors, in a car or in a tent. There is a risk of suffocation due to carbon monoxide poisoning or lack of oxygen. Be careful not to burn yourself during or immediately after use as the product may become hot. Also, please make sure that children do not touch it.

**Set Contents**

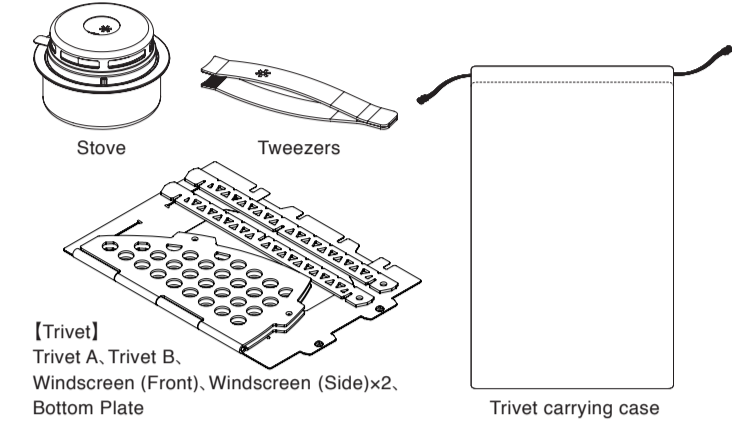

**Name of each part**

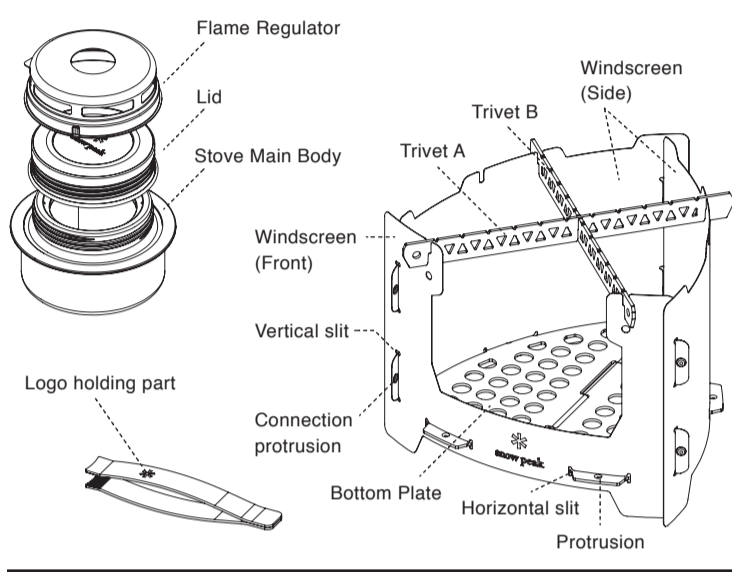

**Specification**

Material	Stainless Steel
External Dimensions	Stove in Use / dia. 75 x 46 (h) mm/3.0" x 1.8" Trivet / 134 x 125 x 95 (h) mm/5.3" x 4.9" x 3.7" When Stored / Stove / dia. 75 x 46 (h) mm/3.0" x 1.8" Trivet / 134 x 95 x 10 mm/5.3" x 3.7" x 0.4" (Includes carrying case)
Weight	Stove / 100g/3.53 oz Trivet / 150g/5.29 oz, Tweezers / 30g/1.1 oz
Diameter of pan used	Up to dia. 23 cm/9.1" can be used.
Usable Fuel	BS-001 Bioethanol Fuel 1L * Please do not use any other fuel safety cannot be guaranteed.
Stove Body Capacity	80 ml / 2.7 fl oz
Combustion time	With 80 ml, it burns for up to 35 minutes. (The burning time and boiling time vary depending on the usage.)
Country of origin	China

When bioethanol fuel is used, soot is generated due to the characteristics of the fuel. Please use our bioethanol fuel to increase the visibility and for the product concept of viewing of the flame.

**How to assemble the Trivet**

**CAUTION**  
 This product is made so that the corners are rounded and burrs are not easily generated, but the thin parts are very sharp. Wear protective equipment and assemble to prevent injury.

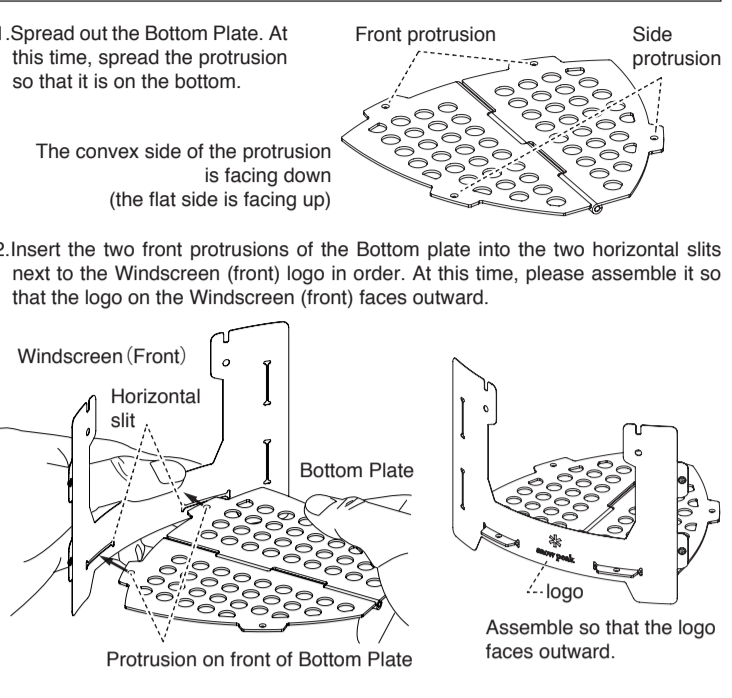

**CAUTION** If it is difficult for the protrusion to enter the slit, turn the Windscreens at an angle and insert the protrusion.

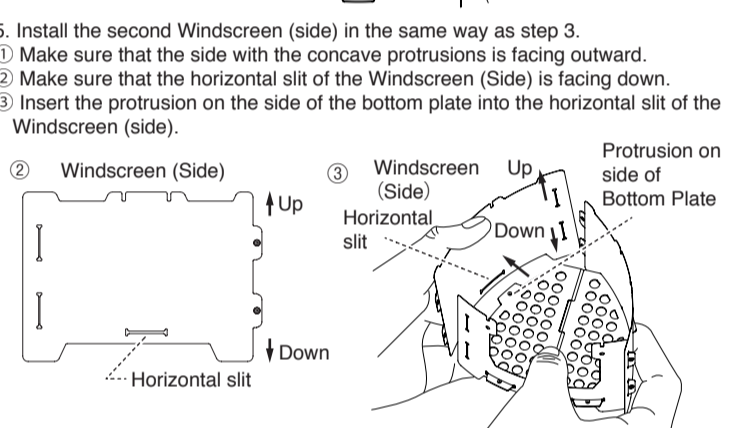
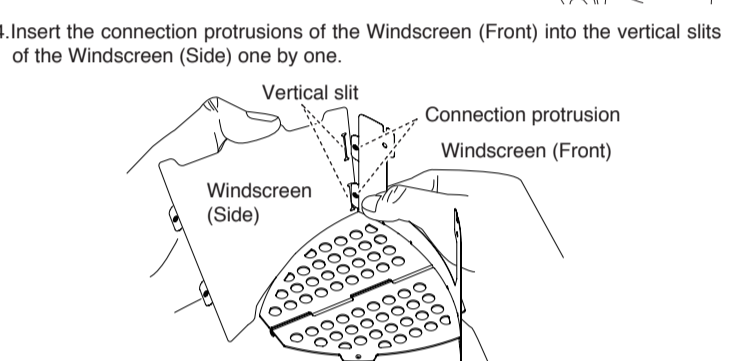
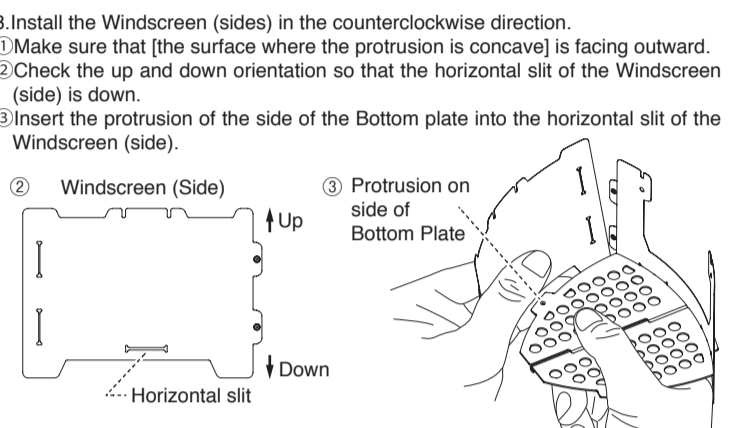

6. Insert the connection protrusion of Windscreens (side) into the vertical slit of the Windscreens (side).

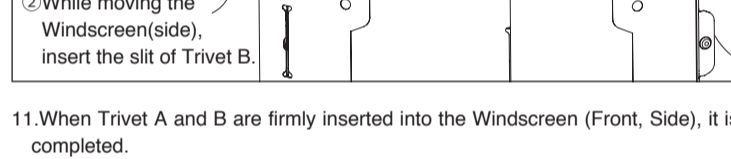
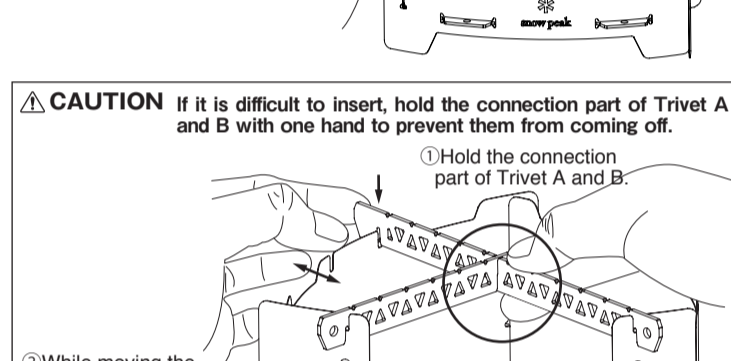
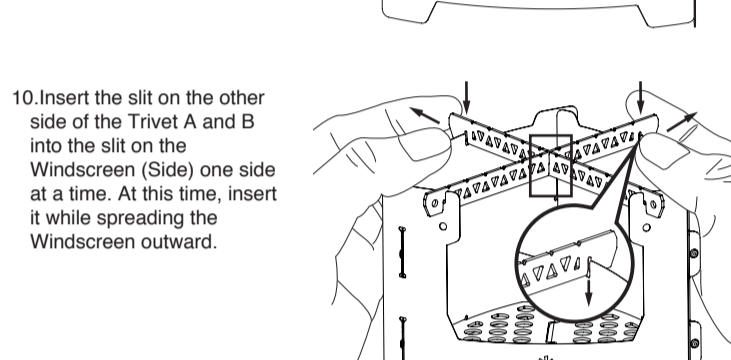
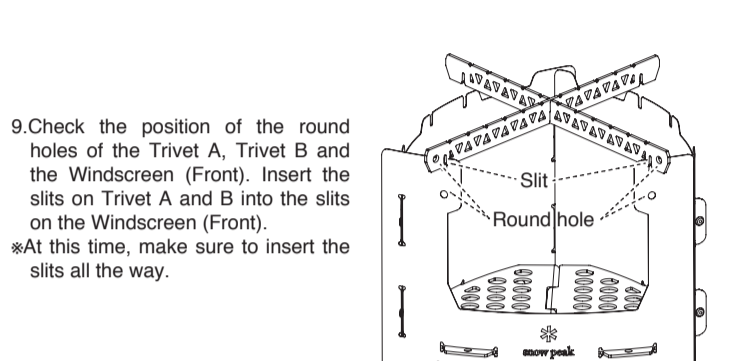
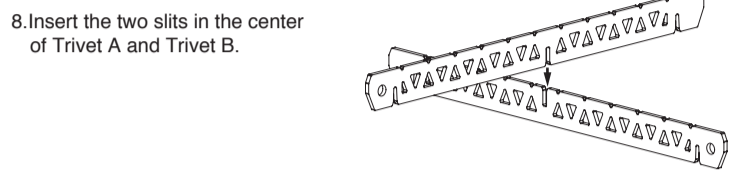
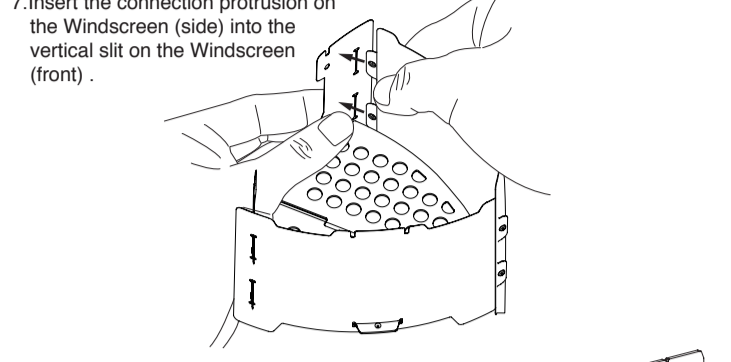
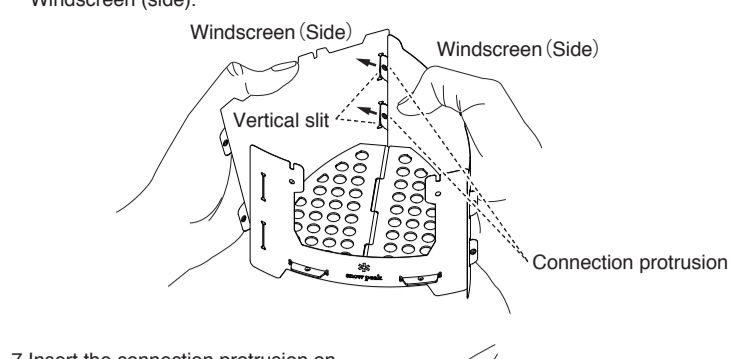

**How to use**

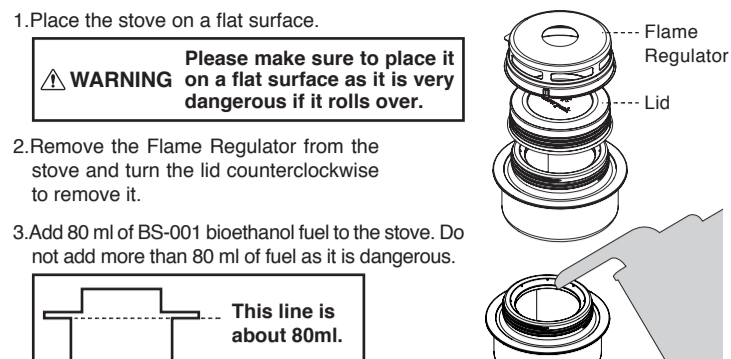

The alcohol capacity should be around 80ml, and the product should be filled with enough alcohol before ignition. If a small amount of alcohol is left in the product for a while, vaporized alcohol will accumulate in the product and may spurt out when it is ignited.

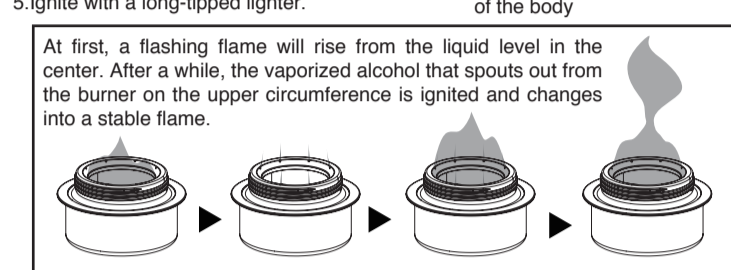
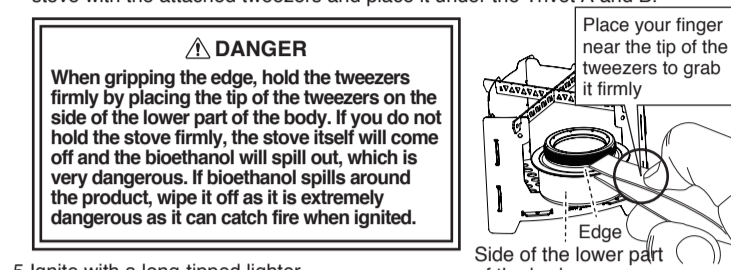

**WARNING** Do not lift the stove with tweezers while it is burning. If the tweezers slip, there is a risk of burn or fire and it is very dangerous.  
**CAUTION** The initial flame may be difficult to see under sunlight during the day, but after a while it turns into a red flame and becomes visible.  
**WARNING** Do not leave or look away from the product during use. Be sure to turn off the fire according to step 8 below when leaving.

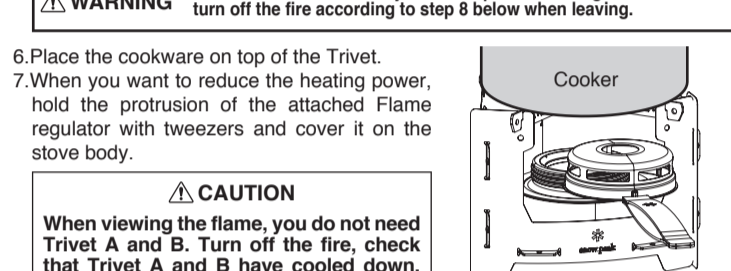

**CAUTION** When viewing the flame, you do not need Trivet A and B. Turn off the fire, check that Trivet A and B have cooled down, and remove Trivet A and B.

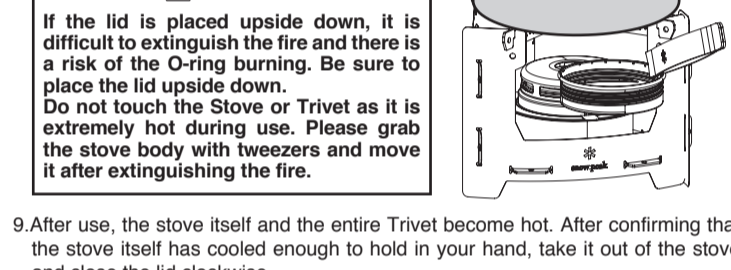

**WARNING** If the lid is placed upside down, it is difficult to extinguish the fire and there is a risk of the O-ring burning. Be sure to place the lid upside down. Do not touch the Stove or Trivet as it is extremely hot during use. Please grab the stove body with tweezers and move it after extinguishing the fire.  
**WARNING** Close the lid firmly. If not, it is very dangerous because bioethanol leaks.

10. Install the Flame regulator to the stove, disassemble the Trivet in the reverse order of assembly, and store it in the Trivet carrying case.

Please read thoroughly to ensure safety and to avoid accidents. After reading these instructions, keep this manual in a safe place for future reference.

**Before use**

**DANGER**  
 Misuse could easily result in a serious accident or death.

- This stove is for the outdoors. Never use indoors, in vehicles or in tents. There is a chance of death from asphyxiation or serious poisoning from toxic gases. This stove has been developed for the outdoors. While in use, the stove consumes an enormous amount of oxygen. When using in a small space, there is danger of lack of oxygen, carbon monoxide poisoning, or a fire.
- Do not refuel the stove body during use. It is very dangerous because it may ignite the fuel being replenished and cause a fire. Refuel when the stove body is completely cold.
- Use this stove with only Snow Peak designated fuel.
- Approved fuel: BS-001 Bioethanol Fuel 1L. Other manufacture: Not approved.
- Reason: This may cause unexpected accidents. Please note, that if fuel that were not specified are used, servicing of unit and use of manufacturer warranty will not be accepted.
- Please read the instructions on the fuel before use. Reason: There are things you must follow when using fuel. Please check before use.
- Do not roast ingredients with this product. Roasted ingredients can be harmful to your health. In addition, the oil of the ingredients will get inside and prevent proper combustion.
- Never try to repair or modify the product on your own. Reason: This product is precision manufactured. Modification may result in poor performance or can lead to incomplete combustion and gas leaks. Contact dealer where you purchased the product or Snow Peak customer service if repairs are needed.
- Before igniting the alcohol stove, be sure to check that bioethanol is not leaking and that there are no holes other than the combustion port. Reason: Ignition with bioethanol leaking may cause burns or fire due to abnormal combustion. If you feel any abnormality, stop using the product immediately and contact the store where you purchased the product or our user service staff.
- Do not intentionally inhale vaporized bioethanol fuel. Reason: Intentionally inhaling gas can cause oxygen deprivation, which is very dangerous. Never inhale.
- Do not refill the container with bioethanol fuel. Reason: The container with bioethanol fuel is not made to be refilled over and over again. Never refill the container as it may cause bioethanol to spill or deteriorate the quality of the product.
- Do not use, place or store stove or bioethanol fuel on hot (over 40°C/104°F) sandy beaches, river rocks, metal surfaces, paved road or inside car or cement. Reason: Beach sand, river rocks, metal surfaces, paved road and car, and cement in direct sunlight can reach extremely high temperatures. Placing a stove or bioethanol fuel on such surfaces or lighting a stove on top of them may result in internal pressure building up. This may lead to abnormal combustion or leaking fuel.
- The alcohol capacity should be around 80ml, and the product should be filled with enough alcohol before ignition. If a small amount of alcohol is left in the product for a while, vaporized alcohol will accumulate in the product and may spurt out when it is ignited.

**WARNING**

Misuse could result in a potentially hazardous situation that can result in serious injury or death to the user.

- Do not overestimate the effectiveness of the device when mountain climbing or camping, and be sure to have a spare combustor available in case of emergency.
- Check the O-ring (consumable) attached to the lid each time you use it. If the O-ring is worn out or damaged, stop using the product immediately and contact the dealer from whom you purchased the product or our user service department. Reason: If the O-ring is worn out or damaged, there is a possibility that bioethanol may leak when the container is filled with bioethanol and stored.
- Do not use near flammable materials such as tents. Also, do not use near the container of bioethanol fuel.
- Before igniting, be careful not to have people around you or anything that is flammable around you, as it may cause burns or other injuries or fire. Also, be sure to check that bioethanol is not leaking before igniting.
- Keep the stove at least 2 meters away from flammable objects and at least 30 cm away from the surrounding area, and place insulation under the stove if necessary. Reason: The heat from the flame will flow sideways or downward depending on the wind direction. Keep enough distance from flammable items to avoid fire. The bottom plate of this product does not protect the pan from wide radiation heat. When using the product on a table, etc., use an insulating material or use it on a metal baking sheet that is not easily affected by heat.
- Place in area that is level for use. Reason: If stove is used on an incline or in a position that is precarious, the unit may tip over and cause burn or fire.
- Only use for cooking. Reason: Using the stove for heat, to dry off clothes, or any other activity that is not cooking may lead to unintended accidents like fires, burns, or asphyxiation.
- Do not store fuel inside the stove for a long period of time. For long-term storage, completely evaporate the bioethanol in a place without fire, completely remove the bioethanol, and securely close the lid before storing. Reason: Leakage may occur, causing ignition, fire or abnormal combustion.
- Since there is a risk of explosion, etc., dispose of the bioethanol fuel separately from other garbage after it has been completely used. Also, do not throw an empty bioethanol fuel container into a fire or place it near other heat sources, even if it is empty. Reason: Even if the bioethanol fuel is empty, there is a minute amount of gas left over. Throwing it into a fire or placing it near other heat sources will cause the internal pressure to rise, which is very dangerous.
- Do not light charcoal with this stove. Reason: The product will heat up abnormally, resulting in a malfunction.
- When in use, do not stray from the stove or leave out of sight. Reason: There is a risk of fire spreading during use, which may cause an unexpected accident such as a fire. In addition to ignition during use and extinguishing after use, keep an eye on this product during use and check that it is burning occasionally. Be sure to extinguish the fire when you leave the stove or go to bed. Be sure to put out the fire when you leave, even if it is a temporary task.
- When lighting, do not have hands and body above the stove or look into the stove. Reason: There is danger of a big flame which could cause burns.
- Do not have multiple stoves under one cookware piece. Reason: The cookware and this product may fall over, which is very dangerous.
- Do not have an undesignated wind guard or stones surrounding the stove. Reason: Having an undesignated wind guard surrounding the stove may heat up the stove resulting in the risk of abnormal combustion.

Do not light stove in a place where there are other sources of heat, such as near a heater or a bonfire. Reason: The other heat may heat up the stove leading to danger of ignition.

Do not touch the stove body or trivets unnecessarily as they are very hot during and after use. Firmly grasp the main body with tweezers or with heat-resistant gloves. Reason: If you do not grasp it firmly, the stove body will come off and bioethanol will spill, which is extremely dangerous.

Do not cook with a griddle, grill, or smoker with this stove. Reason: A griddle has a large amount of radiant heat and there is a risk of abnormal combustion. If you use a grill or a smoker, the oil or moisture from the food may enter the stove and may cause malfunction.

Do not tip, shake, or carry while the unit is on. Reason: There is a danger of burns from the wind fanning the flame in a different direction or the flame suddenly becoming bigger. There is also a risk of fuel spills and cause fire.

Store the stove or bioethanol fuel in an area that is away from children. Reason: Store the stove or bioethanol fuel in an area that is out of reach of children. This way they cannot put themselves in danger.

Do not drop or impact the stove in any other way. Reason: This may alter the shape or damage the stove and can be cause for malfunction.

**CAUTION**  
 Misuse could result in injury to the user and / or damage to property.

- For safety, ignite this product with a long lighter. Also, be sure to carry a match or lighter (non-electronic) with you when traveling in the mountains or camping. Do not ignite with a fire starter as this product may tip over.
- When storing the bioethanol fuel, remove the nozzle and be sure to cover it. Check the inside from time to time. Do not use if there are scratches or rust on the exterior, as there is a risk of liquid leakage.
- After use, inspect and clean the stove, disassemble the stove, and store the trivet in a carrying case, and close the lid tightly on the stove body. Reason: Any liquid, dust, or other particles which may have fallen on the stove can be the cause of a blockage or rust and this can lead to malfunction. In order to avoid having problem for your future use, please check and clean the stove.
- The bioethanol fuel cannot be taken onto airplanes. Reason: Due to air travel laws, the bioethanol fuel cannot be taken onto airplanes.
- The stove and parts will be extremely hot during use and immediately after use. When putting the product away, make sure that it has cooled down.
- If the lid is attached or removed with excessive force, the O-ring will be damaged. Be careful when tightening.
- Do not use when there is strong wind. Reason: This product may tip over and cause a fire. Also, due to the structure, the flame may disappear due to the influence of the wind.
- Make sure that there are no foreign objects inside the main unit before use. If there is a foreign object inside the main unit, it may lead to a malfunction of the main unit. If foreign matter is inside the main body, remove the foreign matter before use.
- Do not lay flammable or heat-sensitive materials (corrugated cardboard, vinyl cloth, table cloth, etc.) under this product, or place anything that obstructs ventilation.
- When using with cooking utensils, be careful not to spill the liquid during cooking. Reason: If the spilled liquid gets into this product, it may break down.
- Do not use auxiliary tools or optional parts that have not been confirmed to be compatible. Reason: The combined use of auxiliary tools and optional parts that have not been confirmed to be compatible with this product may cause an unexpected accident.

**Trouble Shooting**

Symptoms	Points to check	Corrective action
Alcohol leaks while it is carried	-Is the lid loose? -Is the lid or body deformed? -Is the O-ring worn, deteriorated, or damaged?	-Tighten until the lid stops. -If the lid or body is deformed, stop using it immediately and contact the store. -Immediately discontinue use and replace the O-ring with a new one.
Does not ignite	-Is the proper fuel used? -Are there any rainwater or foreign matter mixed in?	-Use genuine bioethanol fuel. -Remove rainwater and foreign matter, and dry the inside of the main body sufficiently.
Weak firepower	-Is the proper fuel used?	-Use genuine bioethanol fuel.
The flames are uneven	-Are there any foreign substances in the main body? -Is the proper fuel used? -Are there any foreign matter or clogging at the fuel injection port?	-Clean the inside of the main body and remove foreign matter. -Use genuine bioethanol fuel. -Clean the fuel injection port and remove foreign matter.
The flame goes out during use	-Is the wind strong? -Are you using trivets?	-Stop use when the wind is strong or when it rains. -Use trivets.
Burnt color occurs at the main body and trivet		-It is due to the structural characteristics of the product and is not a malfunction.
Can't extinguish	-Is it completely covered with a lid without any gaps?	-Adjust the position of the lid.

If this does not solve the problem, stop using the product immediately and contact the retailer where you purchased the product or our user service.

**Precautions for use**

- Do not use anything that has leaked, has been impacted, or has stopped working properly.
- Do not use for any purpose other than cooking. / 2. Pots that can be used should have a diameter of 23 cm or less (however, the outer diameter of 1 cm from the bottom of the pot is 19 cm or less) and a capacity of 4 liters or less. A pot that is too large is dangerous because it heats bioethanol due to radiant heat and the weight balance becomes unstable, causing it to tip over. / 3. During cooking, the floor becomes hot due to the radiant heat of the pot. Use it by laying something that reflects heat, such as a burner sheet. / 4. The combustion state (flame condition, power, etc.) changes depending on the air temperature and the temperature of bioethanol. / 5. The fire may be extinguished due to strong wind or spillage. Keep an eye on it during use. / 6. If abnormal combustion occurs, immediately extinguish the fire and discontinue use. / 7. The metal burners and discolors in the parts that are exposed to flames and those that are close to flames.

**Inspection and care**

- Carry out routine periodic inspections and care.
- Before every use, make sure that the stove unit is functioning properly.
- If stove gets dirty, use clean cloth to clean it.
- Never use stove if it is not functioning properly or there appears to be something wrong with it.
- Stove should be returned to your retailer or Snow Peak for repairs. Never attempt to make repairs on your own.

**Warranty**

Snow Peak guarantees its products against manufacture defects. We have made every effort to insure our products are free from any defect or flaws. In the rare event that you feel this product has a defect or needs repair please contact the Snow Peak customer service or go to your local Snow Peak dealer where you purchased this product. Snow Peak will replace or repair any defect that may have been caused due to manufacturing. Snow Peak will not be able to replace this product if any damages occurred due to any of the following:  
 1. Material quality has changed due to aging of product. / 2. Damage by altering or careless handling. / 3. Damaged due to improper handling which is prohibited as shown in instruction. / 4. Product failure due to user accidents. / 5. Any damage except with product defects due to manufacturing. / 6. Damage by dirt and rust. / 7. Damage by dismantling. / 8. Deformation and failure of parts damaged by dropping or other similar incidents. / 9. Product failure due to wear and tear by user. / 10. Damage caused by improper use with other products.

**Repair**

For repairs, please contact the retailer where you purchased the product or Snow Peak user service. When you ask for repair, please make sure that the product is dry and clean. Please attach a memo or some kind of tag indicating the needed repair and also please write details of when and how the damage occurred. We set for shipping cost and repair fee for the repair as follows. / 1. Within warranty: Return shipping cost and repair fee will be covered by Snow Peak. / 2. Outside warranty: Return shipping cost and repair fee will be covered by the user.

**Snow Peak USA, Inc.** 404 NW 23rd Avenue, Portland, Oregon 97210, USA  
 Tel. +1-503-697-3330 Instagram. @snowpeakusa  
 www.snowpeak.com Email. info@snowpeak.com

**Snow Peak, Inc.** 456, Nakanoahara, Sanjo-Shi, Niigata 955-0147 Japan  
 Tel. +81 256-46-5858 Fax. +81 256-46-5860 www.snowpeak.co.jp