

6 - EQ's

To access the EQ settings

To begin accessing the EQ settings press the menu button .

Highlight System Settings using the select encoder then push the select dial.

Highlight the Equaliser option then push the select dial.

Highlight the Equaliser option you wish to set then push the select dial.

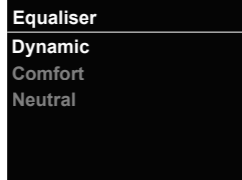
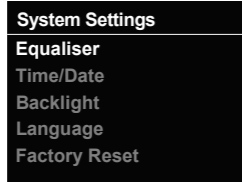
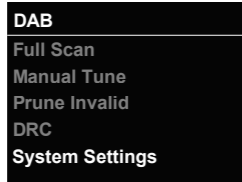

Dynamic Deep bass extension - dynamic vocals and instruments

Comfort Easy listening all day

Neutral Sound as close to the source material

FR

- 1 - Pour commencer.
- 2 - Contrôles des produits.
- 3 - Sources : Radio DAB - Utilisez le bouton de sélection pour naviguer dans la liste des stations DAB. Pour sélectionner une station, appuyez sur le bouton de sélection. Radio FM - Utilisez le bouton de sélection pour naviguer dans les stations FM. Pour augmenter ou diminuer la fréquence de la radio, tournez lentement le bouton. Pour rechercher la station suivante ou précédente, tournez rapidement le bouton de sélection dans n'importe quelle direction. Bluetooth - Basculez vers Bluetooth. Le mode de jumelage démarrera automatiquement. Pour déconnecter, appuyez sur Bluetooth pendant 2 secondes. Entrée auxiliaire - Connectez un appareil audio de niveau ligne, tel qu'un lecteur de musique externe, pour écouter via le récepteur. Lecture USB - Connectez une clé USB*, sélectionnez le mode 'Lecteur de musique' et écoutez des fichiers musicaux MP3 stockés. *Pour des informations de compatibilité, visitez support.pure-audio.com
- 4 - Préréglages DAB et FM : Enregistrer des préréglages - Pour enregistrer la station de radio en cours de lecture dans la liste des préréglages, maintenez le bouton de la liste des préréglages enfoncé pendant 2 secondes. Tournez le cadran de sélection pour accéder à l'emplacement de préréglage dans lequel vous souhaitez enregistrer. Appuyez sur le cadran de sélection pour enregistrer la station dans l'emplacement surligné. Pour enregistrer la station de radio en cours de lecture sur l'un des boutons de préréglage rapide, maintenez le bouton de préréglage sur lequel vous souhaitez enregistrer la station enfoncé pendant 2 secondes. Rappel des préréglages - Pour rappeler un préréglage de la liste des préréglages, appuyez sur le bouton de la liste des préréglages. Tournez le cadran de sélection pour naviguer dans la liste des préréglages. Appuyez sur le cadran de sélection pour syntoniser la station de radio surlignée. Pour rappeler l'une des stations de radio enregistrées sur un bouton de préréglage, appuyez sur le bouton pour syntoniser.
- 5 - Minuteur de cuisine : Utilisation du minuteur de cuisine - Appuyez sur le bouton du minuteur pour configurer un minuteur de cuisine. Tournez le cadran de sélection pour passer en revue les heures, les minutes et les secondes. Tournez le cadran de sélection pour ajuster chaque valeur. Le minuteur démarrera automatiquement. Pour afficher un minuteur de cuisine en cours d'exécution, appuyez à nouveau sur le bouton du minuteur. Pour ajuster le temps d'exécution, utilisez le cadran de sélection. Le minuteur continuera avec son temps d'exécution mis à jour automatiquement. Appuyez longuement sur le bouton du minuteur pour annuler le minuteur en cours d'exécution.
- 6 - Réglages de l'égaliseur : Pour accéder aux réglages de l'égaliseur - Pour commencer à accéder aux réglages de l'égaliseur, appuyez sur le bouton menu. Mettez en surbrillance Paramètres système à l'aide de l'encodeur de sélection, puis appuyez sur le bouton de sélection. Mettez en surbrillance l'option Égaliseur, puis appuyez sur le bouton de sélection. Mettez en surbrillance l'option Égaliseur que vous souhaitez régler, puis appuyez sur le bouton de sélection. Dynamique - Extension des basses profondes - voix et instruments dynamiques. Comfort - Écoute facile toute la journée. Neutre - Son aussi proche que possible du matériel source.

IT

- 1 - Iniziare.
- 2 - Controlli del prodotto.
- 3 - Fonti: Radio DAB - Utilizzare il selettore per navigare nell'elenco delle stazioni DAB. Per selezionare una stazione, premere il selettore. Radio FM - Utilizzare il selettore per navigare tra le stazioni FM. Per aumentare o diminuire la frequenza radio, girare il selettore lentamente. Per cercare la stazione successiva o precedente, girare rapidamente il selettore in entrambe le direzioni. Bluetooth - Passare a Bluetooth. Il modello di accoppiamento partirà automaticamente. Per disconnettersi, premere il pulsante Bluetooth per 2 secondi. Ingresso ausiliario - Collegare un dispositivo audio a livello di linea, come un lettore musicale esterno, per ascoltare tramite il ricevitore. Riproduzione USB - Collegare una chiavetta USB*, selezionare la modalità 'Lettore musicale' e ascoltare i file musicali MP3 memorizzati. *Per informazioni sulla compatibilità, visitare support.pure-audio.com
- 4 - Preselezioni DAB e FM: Salvare le preselezioni - Per salvare la stazione radio corrente nella lista delle preselezioni, tenere premuto il pulsante della lista delle preselezioni per 2 secondi. Ruotare la manopola di selezione per navigare fino allo slot di preselezione in cui si desidera salvare. Premere la manopola di selezione per salvare la stazione nello slot evidenziato. Per salvare la stazione radio corrente su uno dei pulsanti di preselezione rapida, tenere premuto il pulsante di preselezione desiderato per 2 secondi. Richiamare le preselezioni - Per richiamare una preselezione dalla lista delle preselezioni, toccare il pulsante della lista delle preselezioni. Ruotare la manopola di selezione per navigare nella lista delle preselezioni. Premere la manopola di selezione per sintonizzarsi sulla stazione radio evidenziata. Per richiamare una delle stazioni radio salvate su un pulsante di preselezione, toccare il pulsante per sintonizzarsi.
- 5 - Timer da cucina: Utilizzando il timer da cucina - Premere il pulsante del timer per configurare un timer da cucina. Premere il selettore per scorrere tra ore, minuti e secondi. Girare il selettore per regolare ogni valore. Il timer partirà automaticamente. Per visualizzare un timer da cucina in esecuzione, toccare nuovamente il pulsante del timer. Per regolare il tempo di esecuzione utilizzare il selettore. Il timer continuerà con il suo tempo di esecuzione aggiornato automaticamente. Premere a lungo il pulsante del timer per annullare il timer in esecuzione.
- 6 - EQ: Per accedere alle impostazioni dell'EQ - Per iniziare ad accedere alle impostazioni dell'EQ, premere il pulsante del menu. Evidenziare l'impostazione di sistema utilizzando l'encoder di selezione, quindi premere il selettore di selezione. Evidenziare l'opzione Equalizzatore, quindi premere il selettore di selezione. Evidenziare l'opzione Equalizzatore che si desidera impostare, quindi premere il selettore di selezione. Dinamico - Estensione dei bassi profondi - voci e strumenti dinamici. Comfort - Ascolto facile tutto il giorno. Neutro - Suono il più vicino possibile al materiale di origine.

ES

- 1 - Empezando.
- 2 - Controles de producto.
- 3 - Fuentes: Radio DAB: Utilice el dial de selección para navegar por la lista de estaciones de radio DAB. Para seleccionar una estación, presione el dial de selección. Radio FM: Utilice el dial de selección para navegar por las estaciones de radio FM. Para aumentar o disminuir la frecuencia de la radio, gire el dial lentamente. Para buscar la siguiente o la estación anterior, gire rápidamente el dial de selección en cualquier dirección. Bluetooth: Cambie a Bluetooth. El modelo de emparejamiento se iniciará automáticamente. Para desconectar, presione Bluetooth durante 2 segundos. Entrada auxiliar: Conecte un dispositivo de audio de nivel de línea, como un reproductor de música externo, para escuchar a través del receptor. Reproducción USB: Conecte una memoria USB*, seleccione el modo 'Reproductor de música' y escuche archivos de música MP3 almacenados. *Para obtener información de compatibilidad, visite support.pure-audio.com
- 4 - Presintonías de DAB y FM: Guardar presintonías - Para guardar la estación de radio actual en la lista de presintonías, mantén presionado el botón de la lista de presintonías durante 2 segundos. Gira el dial de selección para navegar hasta la ranura de presintonía en la que deseas guardarla. Presiona el dial de selección para guardar la estación en la ranura resaltada. Para guardar la estación de radio actual en uno de los botones de presintonía rápida, mantén presionado el botón de presintonía en el que deseas guardar la estación durante 2 segundos. Recuperar presintonías - Para recuperar una presintonía de la lista de presintonías, toca el botón de la lista de presintonías. Gira el dial de selección para navegar por la lista de presintonías. Presiona el dial de selección para sintonizar la estación de radio resaltada. Para recuperar una de las estaciones de radio guardadas en un botón de presintonía, toca el botón para sintonizarla.
- 5 - Temporizador de cocina: Usando el temporizador de cocina - Presiona el botón del temporizador para configurar un temporizador de cocina. Presiona el dial de selección para alternar entre horas, minutos y segundos. Gira el dial de selección para ajustar cada valor. El temporizador comenzará automáticamente. Para ver un temporizador de cocina en funcionamiento, toca nuevamente el botón del temporizador. Para ajustar el tiempo en funcionamiento, utiliza el dial de selección. El temporizador continuará con su tiempo de funcionamiento actualizado automáticamente. Mantén presionado el botón del temporizador para cancelar el temporizador en funcionamiento.
- 6 - EQ: Para acceder a la configuración del ecualizador, presiona el botón de menú. Resalta Configuración del sistema usando el codificador de selección y luego presiona el dial de selección. Resalta la opción Ecualizador y luego presiona el dial de selección. Resalta la opción de ecualizador que deseas configurar y luego presiona el dial de selección. Dinámico: extensión de graves profundos, voces e instrumentos dinámicos. Comfort: escucha fácil durante todo el día. Neutro: sonido lo más cercano posible al material de origen.

DA

- 1 - Kom godt i gang."
- 2 - Produktkontroller.
- 3 - Kilder: DAB-radio - Brug drejeknappen til at navigere i DAB-stationsoversigten. For at vælge en station skal du trykke på drejeknappen. FM-radio - Brug drejeknappen til at navigere i FM-stationer. For at øge eller mindske radiofrekvensen skal du dreje knappen langsomt. For at scane efter den næste eller forrige station skal du dreje drejeknappen hurtigt i enten retning. Bluetooth - Skift til Bluetooth. Paringsmodellen starter automatisk. For at afbryde skal du trykke på Bluetooth i 2 sekunder. Aux-indgang - Tilslut en lydenhed på linjeniveau, f.eks. en ekstern musikafspiller, for at lytte gennem modtageren. USB-afspilning - Tilslut en USB-hukommelsesstick*, vælg "Musikafspiller"-tilstand og lyt til gemte MP3-musikfiler. *For kompatibilitetsoplysninger, besøg support.pure-audio.com"
- 4 - DAB & FM Forudindstillinger: Gemme forudindstillinger - For at gemme den aktuelle afspillede radiostation på forudindstillingslisten skal du holde forudindstillingsknappen nede i 2 sekunder. Drej vælgekappen for at navigere til den forudindstillingsplads, du gerne vil gemme på. Tryk på vælgekappen for at gemme stationen på den markerede plads. For at gemme den aktuelle afspillede radiostation på en af de hurtige forudindstillingsknapper skal du holde den ønskede forudindstillingsknapp nede i 2 sekunder. Hente forudindstillinger - For at hente en forudindstilling fra forudindstillingslisten skal du trykke på forudindstillingsknappen. Drej vælgekappen for at navigere i forudindstillingslisten. Tryk på vælgekappen for at indstille den markerede radiostation. For at hente en af de gemte radiostationer gemt på en forudindstillingsknapp skal du trykke på knappen for at indstille den."
- 5 - Køkkentimer: Brug af køkkentimeren - Tryk på timerknappen for at indstille en køkkentimer. Tryk på vælgedialen for at skifte mellem timer, minutter og sekunder. Drej vælgedialen for at justere hver værdi. Timeren starter automatisk. For at se en kørende køkkentimer skal du trykke på timerknappen igen. For at justere den kørende tid skal du bruge vælgedialen. Timeren fortsætter automatisk med den opdaterede køretid. Hold timerknappen nede for at annullere den kørende timer.
- 6 - EQ-indstillinger: For at få adgang til EQ-indstillingerne - Tryk på menuknappen for at begynde at få adgang til EQ-indstillingerne. Fremhæv Systemindstillinger ved hjælp af vælgekappen og tryk derefter på vælgedialen. Fremhæv Equalizer-indstillingen og tryk derefter på vælgedialen. Fremhæv den ønskede Equalizer-indstilling og tryk derefter på vælgedialen. Dynamisk - Dyb basforlængelse - dynamiske vokaler og instrumenter. Comfort - Behagelig lytning hele dagen. Neutro - Lyd så tæt på kildematerialet som muligt.

NL

- 1 - Aan de slag gaan.
- 2 - Productcontroles.
- 3 - Bronnen: DAB-radio - Gebruik de selectieknop om door de lijst met DAB-zenders te navigeren. Om een zender te selecteren, drukt u op de selectieknop. FM-radio - Gebruik de selectieknop om door FM-zenders te navigeren. Draai langzaam aan de knop om de radiofrequentie te verhogen of te verlagen. Draai snel aan de selectieknop in beide richtingen om te zoeken naar de volgende of vorige zender. Bluetooth - Schakel over naar Bluetooth. Het koppelingsmodel wordt automatisch gestart. Om te verbreken, drukt u 2 seconden op Bluetooth. Hulpinvoer - Sluit een audio-apparaat met lijnniveau aan, zoals een externe muziekspeler, om via de ontvanger te luisteren. USB-afspelen - Sluit een USB-geheugenstick* aan, selecteer de modus 'Muziekspeler' en luister naar opgeslagen MP3-muziekbestanden. *Voor informatie over compatibiliteit, bezoek support.pure-audio.com
- 4 - DAB & FM Voorinstellingen: Voorinstellingen opslaan - Om de huidige afgespeelde radiostation op te slaan in de voorinstellingslijst, houd de voorinstellingsknop 2 seconden ingedrukt. Draai aan de selectieknop om naar de gewenste voorinstellingsleuf te navigeren. Druk op de selectieknop om het station op de gemarkeerde sleuf op te slaan. Om de huidige afgespeelde radiostation op te slaan op een van de snelkeuzevoorinstellingsknoppen, houd de gewenste voorinstellingsknop 2 seconden ingedrukt. Voorinstellingen oproepen - Om een voorinstelling uit de voorinstellingslijst op te roepen, tik op de voorinstellingsknop. Draai aan de selectieknop om door de voorinstellingslijst te navigeren. Druk op de selectieknop om af te stemmen op het gemarkeerde radiostation. Om een van de opgeslagen radiostations op te roepen die zijn opgeslagen op een voorinstellingsknop, tik op de knop om af te stemmen.
- 5 - Keukenwekker: Gebruik de keukenwekker - Druk op de timerknop om een keukenwekker in te stellen. Druk op de selectieknop om te schakelen tussen uren, minuten en seconden. Draai aan de selectieknop om elke waarde aan te passen. De timer start automatisch. Om een lopende keukenwekker te bekijken, tik je nogmaals op de timerknop. Gebruik de selectieknop om de looptijd aan te passen. De timer zal automatisch doorgaan met de bijgewerkte looptijd. Houd de timerknop lang ingedrukt om de lopende timer te annuleren.
- 6 - EQ-instellingen: Om toegang te krijgen tot de EQ-instellingen - Druk op de menu-toets om toegang te krijgen tot de EQ-instellingen. Selecteer Systeeminstellingen met de selectieknop en druk vervolgens op de selectieknop. Selecteer de Equalizer-optie en druk op de selectieknop. Selecteer de gewenste Equalizer-optie en druk op de selectieknop. Dynamisch - Diepe basverlenging - dynamische vocalen en instrumenten. Comfort - De hele dag gemakkelijk luisteren. Neutraal - Geluid zo dicht mogelijk bij het bronmateriaal.



Classic H4 Quick Start Guide

EN DE FR IT ES DA

For more help or support please visit us at:

support.pure-audio.com

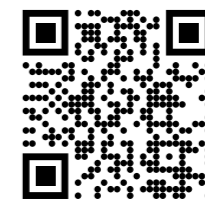

Joyful Listening.

In the box

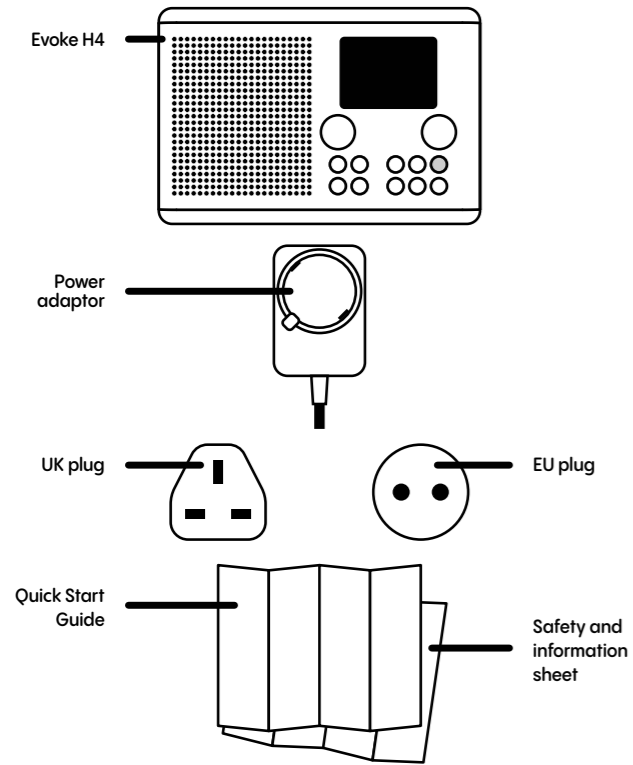

1 - Getting started...

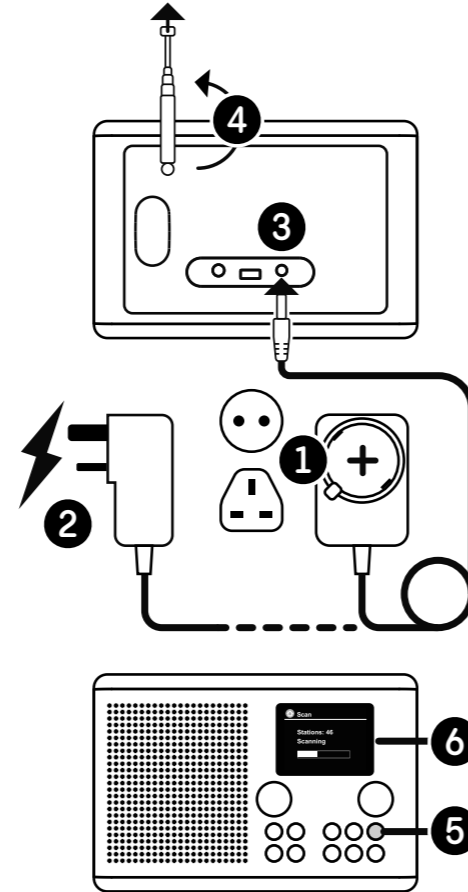

2 - Product controls

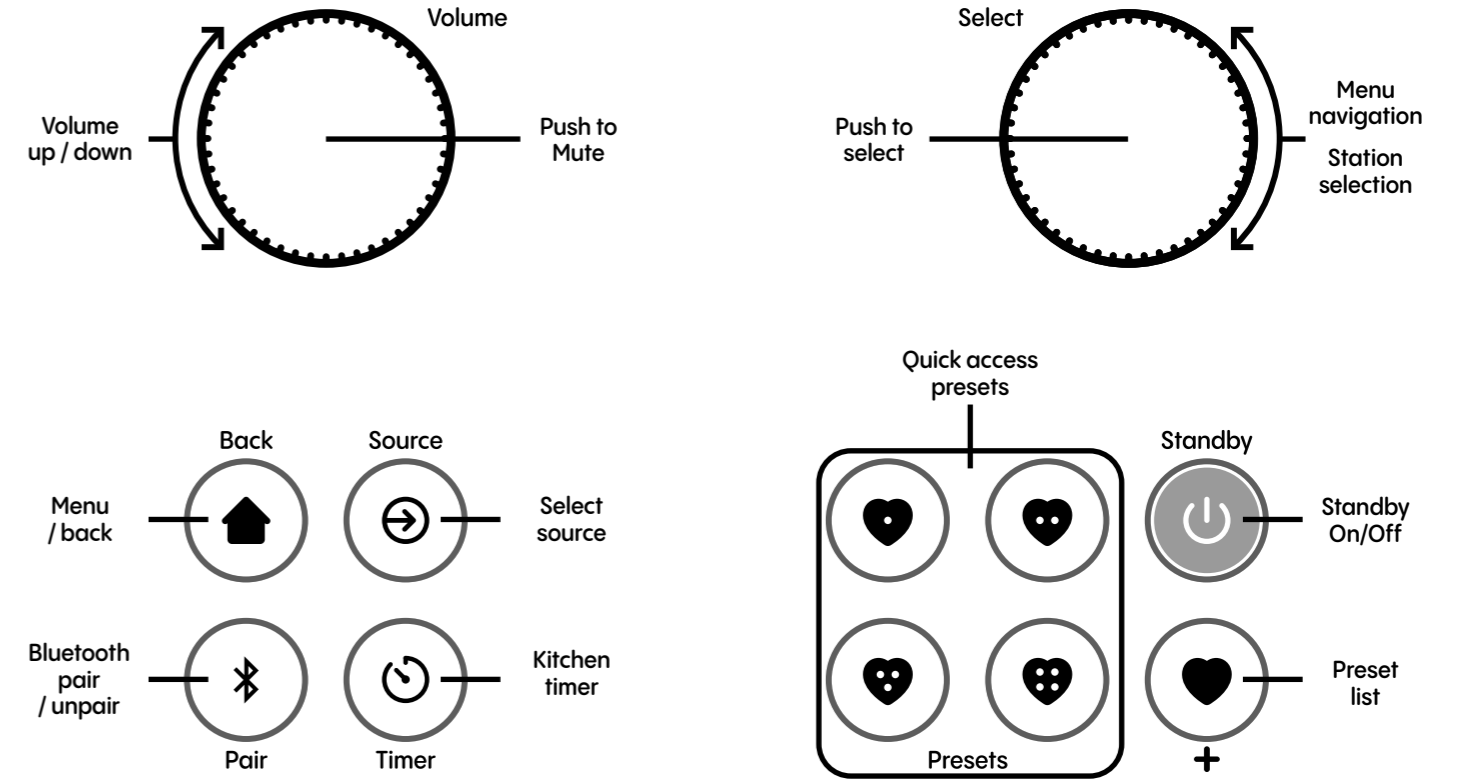

3 - Sources

- DAB Radio**
 Use the select dial to navigate the DAB station list.
 To select a station push the select dial.
- FM Radio**
 Use the select dial to navigate FM stations.
 To increase or decrease the radio frequency turn the dial slowly.
 To scan for the next or previous station turn the select dial quickly in either direction.
- Bluetooth**
 Switch to Bluetooth . Pairing mode will start automatically. To disconnect, press Bluetooth for 2sec.
- Auxiliary input**
 Connect a line level audio device, such as an external music player, to listen through the receiver.
- USB Playback**
 Connect a USB memory stick*, select 'Music Player' mode and listen to stored MP3 music files.
*For compatibility information visit support.pure-audio.com

4 - DAB & FM Presets

Saving presets

To save the current playing radio station to the preset list hold the preset list button for 2 seconds.

Turn the select dial to navigate to the preset slot you would like to save to.

Push the select dial to save the station to the highlighted slot.

To save the current playing radio station to one of the quick preset buttons hold the preset button you would like to save the station on for 2 seconds.

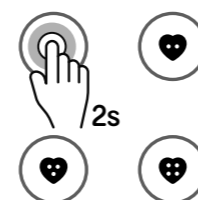

Recalling presets

To recall a preset from the preset list tap the preset list button .

Turn the select dial to navigate the preset list.

Push the select dial to tune in to the highlighted radio station.

To recall one of the saved radio stations saved to a preset button, tap the button to tune in.

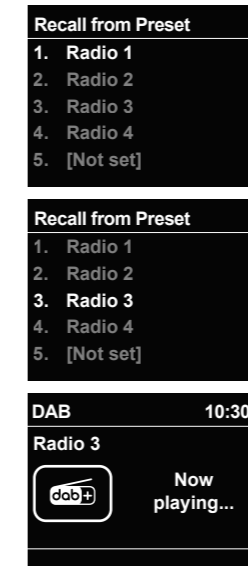

5 - Kitchen timer

Using the kitchen timer

Press the timer button to configure a kitchen timer.

Push the select dial to toggle through hours, minutes and seconds

Turn select dial to adjust each value.
The timer will start automatically.

To view a running kitchen timer, tap the timer button again.

To adjust the running time use the select dial.
The timer will continue with its updated running time automatically.

Long press the timer button to cancel the running timer.

