

**Westinghouse**  
**iGen160s**  
PORTABLE POWER STATION

150 Peak Watts / 100 Running Watts

**USER GUIDE**

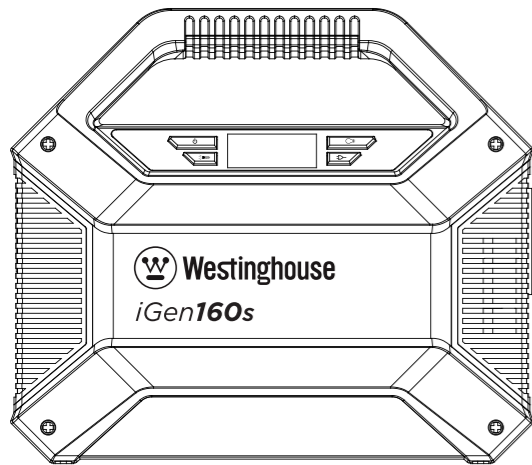

**About the Generator**

Thank you for purchasing the Westinghouse iGen160s Portable Power Station. With this device, you may charge your electrical or digital devices at home or on the go. This generator offers outputs for USB, DC and AC appliances. Before using this generator, please read the user manual carefully and properly. Keep it for reference.

**ATTENTION!**

This manual is to help you use the product correctly. Pictures and figures used in this manual are for reference only.

**Modified Sine Wave Output**

The generator provides Modified Sine Wave output, and is compatible with AC electronic appliances that require less than 100W to power. Appliances like refrigerators, microwaves, fans, or appliances that use spinning AC motors requiring large wattage outputs may not run properly with this generator.

**Specifications**

Capacity	155Wh, 14Ah/11.1V (equivalent 4200mAh, 3.7V)
Dimensions (LxWxH)	8.14 x 3.77 x 7.00 In.
Weight	3.75 Lbs.
Built-in Battery	High Quality Lithium-Ion
Input Recharging	Adapter: DC 15V/2A Solar Panel Charging: DC 13V~25V/2A Max
Fully Charged Time	DC 15V/2A: 8-9 hours
USB Output	2 x USB 5V-2.1A Total: 3.5A Max 1 x USB 5-9V/2A Qualcomm Quick Charge 3.0 1 x USB-C 5-9V/2A Qualcomm Quick Charge 3.0
DC Output	3 x 5.5mm DC Output: 9-12.6V/10A (15A max total)

AC Output	Modified Sine Wave Output AC Voltage: 120V AC ± 10% Output Frequency: 50/60Hz ± 10%
AC Power	AC Continuous Output: 100W/150W max
Bulb Type	1 x Ultra bright LED Flashlight/Blink/SOS 1 x LED Light Panel
Power Indicator	Led Display
Operation temperature	-10 °C – 40 °C
Lifecycle	>500 Charges
Package includes	1 x Portable Power Station 1 x 15V/2A power adapter 1 x car charger 1 x cigarette lighter adapter 1 x user manual

**Product Description**

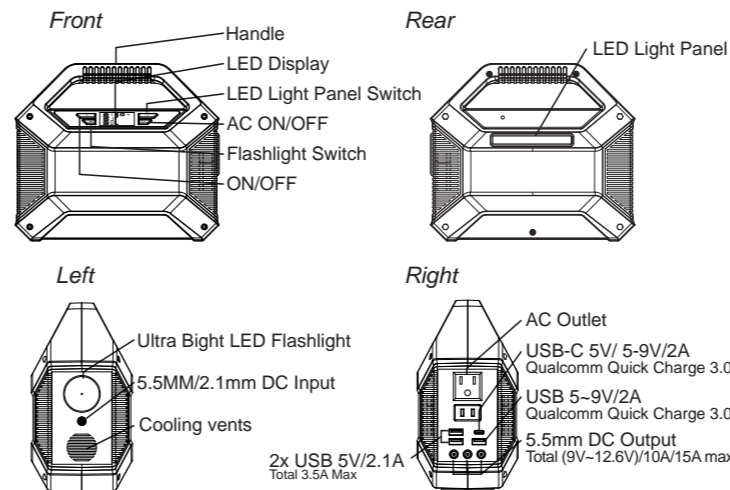

**LED Display**

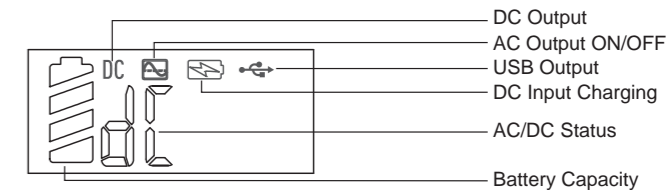

**Product Instruction**

**Providing power for DC 12V appliances**

The 5.5mm 12V DC output is plug and play. Plug your appliances to the DC output port to power them. **DC output rated Current: 10A, Max output Current <15A.**

**Notice:** Please confirm whether your DC 12V appliance supports charging with a 5.5mm DC plug (The diameter of the DC port of the product is 5.5 mm), otherwise it is unable to connect with the DC output. You can consult the electrical manufacturer, or purchase a corresponding adapter. (see figure 1)

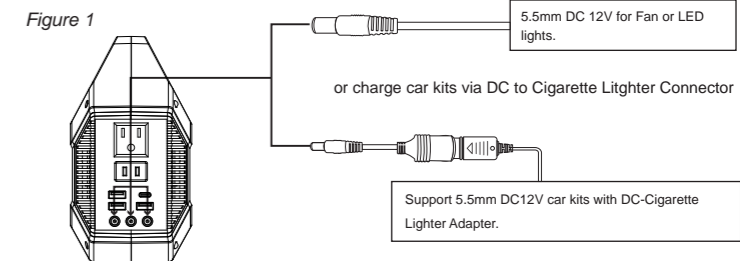

**Note:** The 12V DC output voltage ranges between 9V-12.6V, with a maximum output current of <15A. DC output voltage will drop at low battery. Your appliance may shutdown when input voltage is too low. Please unplug your appliance from the power station and begin recharging.

**Protection Mode**

Short-circuit/Overload Protection: If the generator output is short-circuited or the appliance load exceeds 150W or 100W for an extended period of time, the generator will automatically shutdown to protect itself. If this happens, reduce the load and restart the generator. Recharge if necessary.

**Providing Power for AC Appliances**

Connect the power cable plug of the electrical appliance to the AC outlet of the power station and press the power button. (see figure 2)

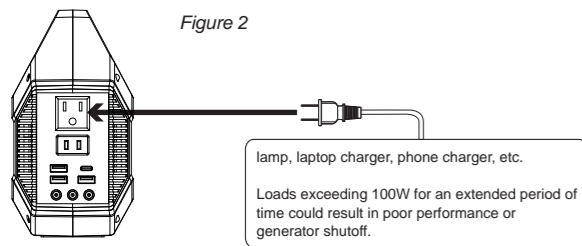

Some devices, such as a refrigerator, ice maker, TV or a microwave may require a surge of power to start up, this surge power could exceed 150W or higher, which could cause the power station to overload and shut off. Please refrain from using high-wattage appliances that could exceed the maximum output.

**Providing Power for USB Appliances**

Connect the USB cable of the appliance to the USB power output on the power station, press the power button "⏻" to turn on the USB outputs. (see figure 3)

**Notice:** Some smart devices, such as Bluetooth headphones and LED lights require very small input current to charge, which could be less than 150mA. The generator may fail to charge these kind of smart devices due to power limitation by the USB output ports. On this occasion, press the AC button "⏻" to keep the USB port output running. Please turn off AC output when the smart devices are fully charged to save power.

**Quick Charge Output:** This product features Qualcomm Quick Charge 3.0 output through 5V-9V/2A USB and USB-C ports for smart devices. The actual output voltage and current depends on the device. This information can be obtained by consulting the device manufacturer.

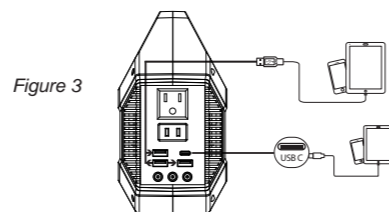

**Using the LED Flashlight**

This generator features a built-in ultra bright LED flashlight. Press the "☰" button to switch on the flashlight and press the button again to switch to blink/SOS mode. Press the button again to switch off.

This generator also features a built-in LED light panel. Press the "☰" button to switch on the lightpanel and press the button again to adjust brightness. Press the button again to switch off.

**Warning!** Do not point flashlight or LED light panel directly at the eyes.

**Charging The Power Station**

**1. Charging through AC Wall Charger:**

Using the included AC Wall Charger, plug DC end of the charger in the power station. The input is located under the flashlight (see figure 4). Plug the AC end into any household wall outlet. You will know the generator is charging when the blue LED battery indicators are blinking. The generator is fully charged when all battery indicators stop blinking and remain solid. After the generator is fully charged, unplug the charger from the power station.

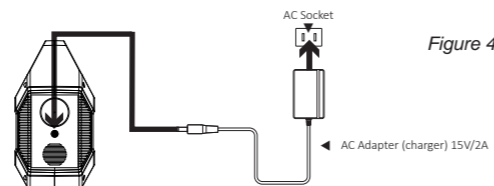

**2. Charging with Solar Panel**

1. Place your solar panel where it will get as much direct sunlight as possible.  
2. Plug the output of the solar panel into the charging input of the Power Station to begin charging (see figure 5). You will know the generator is charging when the blue LED battery indicator lights blink. The generator is fully charged when all battery indicators stop blinking and remain solid.

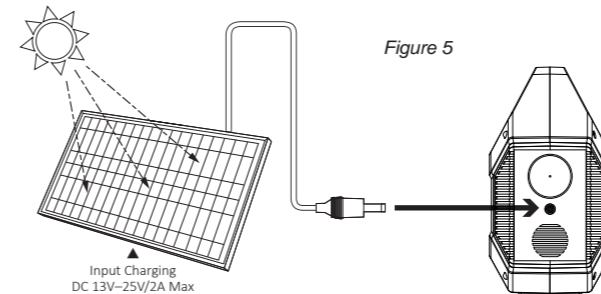

3. Charge from your car with a 12V car port. Using the included car charger, plug the generator into a 12V cigarette lighter (car port) in your vehicle. You will know the generator is charging when the blue LED Battery Indicator lights blink. The generator is fully charged when all battery indicators stop blinking and remain solid. The vehicle must be running in order to charge the power station.

**Notice:** Since the output voltage from 12V car port will vary, charging speed and time will depend on your specific vehicle.

**CAUTION**

- Do not short-circuit the generator. To avoid short-circuiting, keep the generator away from all metal objects (e.g. coins, hair-pins, keys, etc.) and water.
- Do not heat the generator, or dispose of it in fire, water or other liquids. Keep away from high temperatures. Do not expose the generator to direct sunlight.
- Keep away from high humidity and dust.
- Do not disassemble or reassemble this generator.
- Do not drop, place heavy objects on, or allow strong impacts to this generator.
- Not intended for use by children or children without proper supervision.
- Do not cover the device with towels, clothing or other items.
- The generator may become hot when charging. This is normal. Use caution when handling.
- Do not charge the generator over the required time.
- Disconnect the generator when fully charged.
- Use the generator properly to avoid electronic shock
- DO NOT DISPOSE. Improper disposal may cause environmental harm or explosion
- The product is only to be used for temporary power needs, it cannot replace the standard DC or AC power of household appliances or digital products.

**Product Application**

- This product features a built-in high quality lithium-ion battery. It has no memory loss effect and features a high-capacity. However, we still recommend that you operate in the range of 50 °F – 86 °F in order to obtain the optimal charging capacity.
- When charging, in order to avoid interference, please stay away from TV, radio and other equipment.
- If the device has not been used for a long time, please disconnect the cable and store properly.
- In order to extend the life of product (lithium-ion battery), it is best to charge within 3 months, and charge at least once within 6 months.

**Cold Weather Usage**

Cold temperatures (below freezing) can affect the generator's battery capacity. If you'll be operating off-grid in sub-zero conditions, we recommend you keep your generator in an insulated cooler, and connected to a power source (solar panels). The natural heat generated by the generator contained in an insulated cooler or insulator will keep battery capacity at its highest.

**RECYCLE**

Always return your used electronic products, batteries, and packaging materials to dedicated collection points. This way helps prevent uncontrolled waste disposal and promote the recycling of materials.

**Battery Information**

Your device has an internal, non-removable, rechargeable battery. Do not attempt to remove the battery, as you may damage the device. The battery can be charged and used over 500 times, but it will eventually wear out.

**Statement**

Westinghouse Outdoor Power Equipment. All rights reserved. Reproduction of this manual in whole or in part without written permission is prohibited. All other trademarks are trademarks of their respective owners. Features and specifications are subject to change without notice.

© 2019 Westinghouse Outdoor Power Equipment  
[www.westinghouseoutdoorpower.com](http://www.westinghouseoutdoorpower.com)  
Support: (855) 944-3571



# Westinghouse iGen160s

## PORTABLE POWER STATION

150 Peak Watts / 100 Running Watts

### GUÍA DEL USUARIO

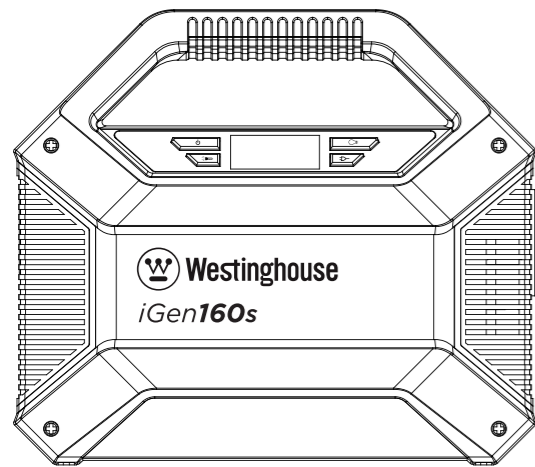

#### Sobre la unidad

Gracias por comprar la estación de energía portátil Westinghouse iGen160s. Con este dispositivo, puede cargar sus dispositivos eléctricos o digitales en casa o mientras viaja. Este generador ofrece salidas para dispositivos USB, DC y AC. Antes de usar este generador, lea el manual del usuario con cuidado y correctamente. Guárdelo como referencia.

#### ¡ATENCIÓN!

Este manual es para ayudarlo a usar el producto correctamente. Las imágenes y figuras utilizadas en este manual son solo de referencia.

#### Salida de onda sinusoidal modificada

El generador proporciona salida de onda sinusoidal modificada y es compatible con dispositivos electrónicos de CA que requieren menos de 100 W para funcionar. Es posible que los electrodomésticos como refrigeradores, microondas, ventiladores o electrodomésticos que utilizan motores de CA giratorios que requieren grandes salidas de potencia no funcionen correctamente con este generador.

#### Presupuesto

Capacidad	155Wh, 14Ah/11.1V (equivalente 42000mAh, 3.7V)
Dimensiones (LxWxH)	8.14 x 3.77 x 7.00 In.
Peso	3.75 Lbs.
Batería integrada	Iones de litio de alta calidad
Recarga de entrada	Adaptador: DC 15V/2A Carga del panel solar: DC 13V-25V/2A máximo
Tiempo de carga	DC 15V/2A: 8-9 horas
Salida USB	2 x USB 5V-2.1A Total: 3.5A máximo 1 x USB 5-9V/2A Qualcomm Quick Charge 3.0 1 x USB-C 5-9V/2A Qualcomm Quick Charge 3.0
Salida DC	3 x 5.5mm DC Salida: 9-12.6V/10A (15A total máximo)

1

Salida de CA	Salida de onda sinusoidal modificada Voltaje de corriente alterna: 120V AC ± 10% Frecuencia de salida: 50/60Hz ± 10%
alimentación de CA	Salida continua de CA: 100W/150W máximo
Tipo de bombilla	1 x Linterna LED ultra brillante/Parpadeo/SOS 1 x Panel de luz LEDv
Indicador de encendido	Pantalla LED
Temperatura de operacion	-10 °C – 40 °C
Ciclo vital	>500 cargas
El paquete incluye	1 x Fuente de alimentación portátil, 1 x cargador de coche, 1 x 15V/2A adaptador de corriente 1 x adaptador de encendedor, 1 x manual de usuario

#### Descripción del producto

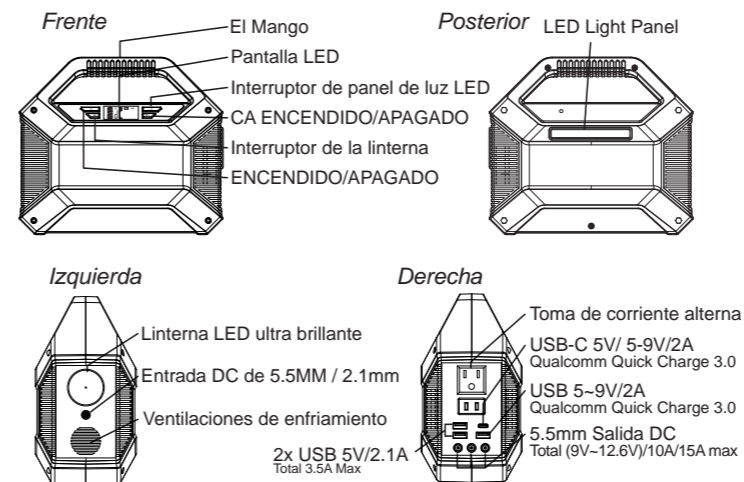

2

#### Pantalla LED

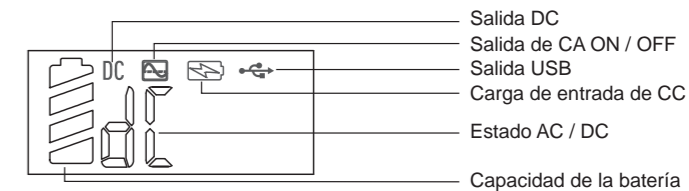

#### Instrucción de producto

##### Suministro de energía para electrodomésticos DC 12V

La salida de 12V DC de 5.5 mm es plug and play. Conecte sus dispositivos al puerto de salida de CC para alimentarlos. **Corriente nominal de salida de DC: 10A, corriente de salida máxima <15A.**

**Aviso:** Confirme si su dispositivo DC 12V admite la carga con un enchufe de DC de 5.5 mm (el diámetro del puerto de DC del producto es de 5.5 mm), de lo contrario, no puede conectarse con la salida de DC. Puede consultar al fabricante eléctrico o comprar un adaptador correspondiente. (ver figura 1)

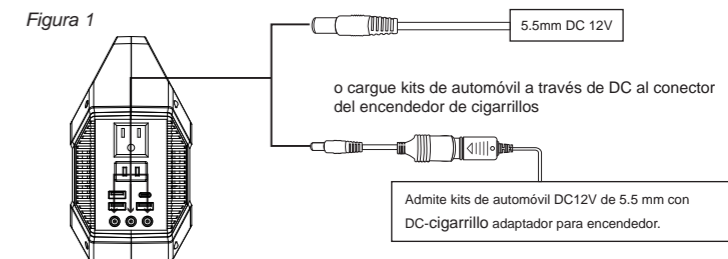

**Nota:** El voltaje de salida de 12V DC oscila entre 9V-12.6V, con una corriente de salida máxima de <15A. El voltaje de salida de DC caerá con poca batería. Su electrodoméstico puede apagarse cuando el voltaje de entrada es demasiado bajo. Desenchufe su electrodoméstico de la estación de energía y comience a recargar.

3

#### Modo de protección

Protección contra cortocircuito / sobrecarga: si la salida de la unidad está en cortocircuito o la carga del aparato supera los 150 W o 100 W durante un período prolongado, la unidad se apagará automáticamente para protegerse. Si esto sucede, reduzca la carga y reinicie el generador. Recargue si es necesario.

#### Suministro de energía para electrodomésticos de CA

Conecte el enchufe del cable de alimentación del electrodoméstico a la toma de CA de la estación de energía y presione el botón de encendido. (ver figura 2)

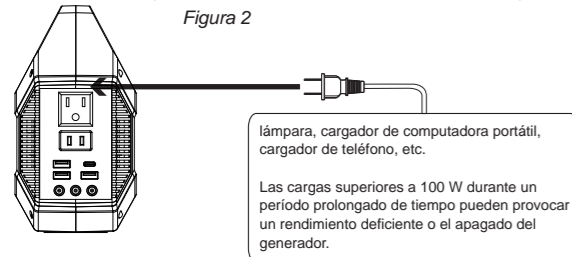

Algunos dispositivos, como un refrigerador, una máquina de hielo, un televisor o un microondas pueden requerir un aumento de potencia para iniciarse, este aumento de potencia podría exceder los 150 W o más, lo que podría provocar que la estación de energía se sobrecargue y se apague. Abstenerse de usar aparatos de alto voltaje que puedan exceder la salida máxima.

#### Suministro de energía para dispositivos USB

Conecte el cable USB del dispositivo a la salida de alimentación USB en la estación de energía, presione el botón de encendido " " para encender las salidas USB. (ver figura 3).

**Aviso:** Algunos dispositivos inteligentes, como los auriculares Bluetooth y las luces LED, requieren una corriente de entrada muy pequeña para cargarse, que podría ser inferior a 150 mA. La unidad puede fallar al cargar este tipo de dispositivos inteligentes debido a la limitación de corriente de detección por los puertos de salida USB. En esta ocasión, presione el botón AC " " para mantener en funcionamiento la salida del puerto USB. Apague la salida de CA cuando los dispositivos inteligentes estén completamente cargados para ahorrar energía.

**Salida de carga rápida:** Este producto presenta la salida Qualcomm Quick Charge 3.0 a través de puertos USB 5V-9V / 2A y USB-C para dispositivos inteligentes. El voltaje de salida y la corriente reales dependen del dispositivo. Esta información se puede obtener consultando al fabricante del dispositivo.

4

#### Usando la linterna LED

Esta unidad cuenta con una linterna LED ultra brillante incorporada. Presione el botón " " para encender la linterna y presione nuevamente el botón para cambiar al modo de parpadeo / SOS. Presione el botón nuevamente para apagar. Esta unidad también cuenta con un panel de luz LED incorporado. Presione el botón " " para encender el panel de luz y presione el botón para ajustar el brillo. Presione el botón nuevamente para apagar.

**¡Advertencia! No apunte la linterna o el panel de luz LED directamente a los ojos.**

#### Carga de la central eléctrica

1. Carga a través del cargador de pared de CA:  
Usando el cargador de pared de CA incluido, enchufe el extremo de CC del cargador en la estación de energía. La entrada se encuentra debajo de la linterna (ver figura 4). Conecte el extremo de CA a cualquier toma de corriente doméstica. Sabrá que la unidad se está cargando cuando los indicadores LED azules de la batería parpadeen. La unidad está completamente cargada cuando todos los indicadores de batería dejan de parpadear y permanecen sólidos. Después de que la unidad esté completamente cargada, desconecte el cargador de la estación de energía.

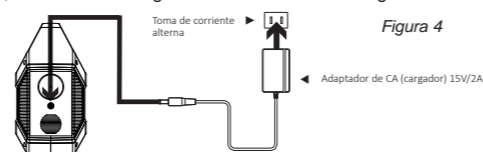

2. Carga con panel solar

1. Coloque su panel solar donde reciba tanta luz solar directa como sea posible.  
2. Enchufe la salida del panel solar en la entrada de carga de la estación de energía para comenzar a cargar (consulte la figura 5). Sabrá que la unidad se está cargando cuando las luces indicadoras LED azules de la batería parpadeen. La unidad está completamente cargada cuando todos los indicadores de batería dejan de parpadear y permanecen sólidos.

5

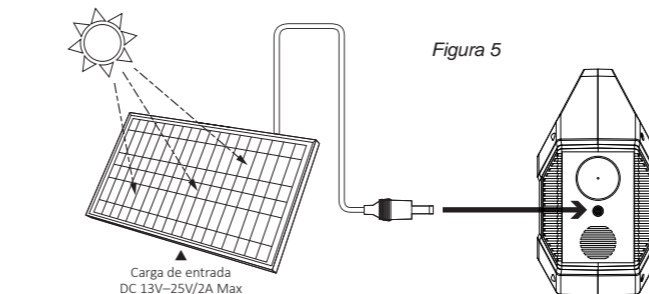

3. Cargue desde su automóvil con un puerto para automóvil de 12V.  
Usando el cargador para automóvil incluido, conecte la unidad a un encendedor de cigarrillos de 12V en su vehículo. Sabrá que la unidad se está cargando cuando las luces indicadoras LED azules de la batería parpadeen. La unidad está completamente cargada cuando todos los indicadores de batería dejan de parpadear y permanecen sólidos. El vehículo debe estar funcionando para cargar la estación de energía.  
**Aviso:** Dado que el voltaje de salida del puerto para automóvil de 12V variará, la velocidad y el tiempo de carga dependerán de su vehículo específico.

#### PRECAUCIÓN

- No cortocircuite la unidad. Para evitar cortocircuitos, mantenga la unidad alejada de todos los objetos metálicos (por ejemplo, monedas, horquillas, llaves, etc.) y agua.
- No caliente la unidad ni la arroje al fuego, agua u otros líquidos. Mantener alejado de altas temperaturas. No exponga la unidad a la luz solar directa.
- Mantener alejado de la alta humedad y polvo.
- No desarme ni vuelva a armar esta unidad.
- No deje caer, coloque objetos pesados ni permita impactos fuertes en esta unidad.
- No está destinado a ser utilizado por niños o niños sin la supervisión adecuada.
- No cubra el dispositivo con toallas, ropa u otros artículos.
- La unidad puede calentarse durante la carga. Esto es normal. Tenga precaución al manipular.
- No cargue la unidad durante el tiempo requerido.
- Desconecte la unidad cuando esté completamente cargada.
- Use la unidad correctamente para evitar descargas electrónicas
- NO DESECHAR La eliminación inadecuada puede causar daños ambientales o explosiones.
- El producto solo se debe utilizar para necesidades de energía temporales, no puede reemplazar la alimentación estándar de CC o CA de los electrodomésticos o productos digitales.

6

#### Aplicación del producto

- Este producto presenta una batería de iones de litio original de alta calidad incorporada. No tiene efecto de pérdida de memoria y presenta una alta capacidad. Sin embargo, todavía recomendamos que opere en el rango de 50 °F – 86 °F para obtener la capacidad de carga óptima.
- Al cargar, para evitar interferencias, manténgase alejado de la televisión, la radio y otros equipos.
- Si el dispositivo no se ha utilizado durante mucho tiempo, desconecte el cable y guárdelo correctamente.
- Para prolongar la vida útil del producto (batería de iones de litio), es mejor cargar dentro de los 3 meses y cargar al menos una vez dentro de los 6 meses.

#### Uso en clima frío

Las bajas temperaturas (bajo cero) pueden afectar la capacidad de la batería de la unidad debido a sus características químicas. Si va a operar fuera de la red en condiciones bajo cero, le recomendamos que mantenga su unidad en un refrigerador aislado y que esté conectada a una fuente de energía (paneles solares). El calor natural generado por la unidad contenida en un refrigerador o aislante aislado mantendrá la capacidad de la batería al máximo.

#### RECICLAR

Siempre devuelva sus productos electrónicos usados, baterías y materiales de embalaje a puntos de recolección dedicados. De esta manera, ayuda a evitar la eliminación incontrolada de residuos y promueve el reciclaje de materiales.

#### INFORMACIÓN DE BATERÍA

Su dispositivo tiene una batería interna, no extraíble y recargable. No intente quitar la batería, ya que puede dañar el dispositivo. La batería se puede cargar y usar más de 500 veces, pero con el tiempo se gastará.

#### Declaración

Westinghouse Equipo de energía para exteriores. Todos los derechos reservados. Se prohíbe la reproducción total o parcial de este manual sin permiso por escrito. Todas las demás marcas comerciales son marcas comerciales de sus respectivos propietarios. Las características y especificaciones están sujetas a cambios sin previo aviso.

© 2019 Westinghouse Outdoor Power Equipment

www.westinghouseoutdoorpower.com

Apoyo: (855) 944-3571



MADE IN CHINA

7