



USER MANUAL

**objecto**

## Safety Information

Before use, be sure to carefully read all information to ensure that you use this product correctly. Always follow this information when using this unit.

### WARNING

**Do not disassemble. This product may only be disassembled by qualified repair technicians.**

Attempting to disassemble this product can cause a fire, electrical shock, or injury.

**Do not use when the power cord or plug is damaged, or the plug is inserted loosely into the outlet.**

This can result in an electrical shock, short-circuit, or start a fire.

**Do not scratch, damage, modify, forcibly bend, pull, twist, or bind the power cord, or place heavy objects on or clamp the power cord.**

This could damage the power cord and result in a fire or electric shock.

**Do not insert metal objects, such as pins, wires, or other foreign objects in the gaps of this product.**

This could result in an electrical shock or malfunction.

**Do not allow children to use this product by themselves. Keep out of reach of small children.**

Otherwise, burns, injury or electrical shock could result.

**Use with the designated power supply only 110 – 120 V.**

Otherwise, this could result in a fire or electrical shock.

### CAUTION

**When cleaning the product, be sure to unplug from the outlet as a safety measure.**

**Do not use in locations with high humidity (85% or higher).**

The room could become wet, resulting in malfunction.

**Do not use in locations where the steam mist directly contacts furniture, walls, curtains, ceiling, or other objects.**

**Do not place on slanted surfaces, high locations such as bookshelves, or on unstable surfaces.**

**Do not block the mist outlet.**

**Use clean water only.**

**Do not use hot water.**

Use of water that is 104°F or higher can cause deformation or malfunction of the product.

Never put aroma oil or other fragrances directly into the water tank.

Do not place the product directly on a carpet or other object with soft fibers.

Do not wipe with benzene or thinner.

When unplugging the power cord, always unplug by grasping the power plug, not by pulling on the cord.

Spill out the water when not using the product.

Replace the water in the water tank and water tub with new clean water every day. Clean weekly to ensure that the inside of the product is always clean.

Do not place cell phones, computers, or other electronic devices near the product.

Because the area around the humidifier becomes moist when it is operating, do not place cell phones, computers or other electronic devices that are sensitive to humidity near the humidifier.

**Be careful that the product does not freeze.**

If the product is placed in a location subject to freezing temperatures, discard the water.

Place the product in a location that is at least 7 feet away from televisions, radios, and other electronics.

Do not tilt the product.

This appliance is not intended for use by persons (including children) with reduced physical, sensory or mental capabilities or lack of experience and knowledge unless they have been given supervision or instruction concerning use of the appliance by a person responsible for their safety.

Children shall not play with the appliance.

Cleaning and user maintenance shall not be done by children without supervision.

If the supply cord is damaged, it must be replaced by the manufacturer, its service agent or similarly qualified persons in order to avoid a hazard.

# Names of Parts and Their Functions

Front

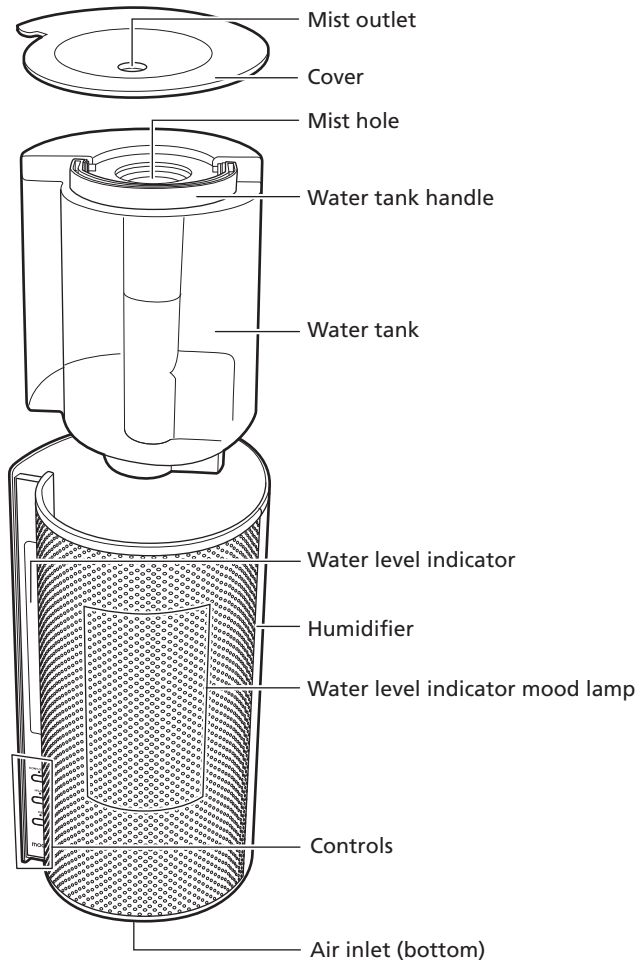

Back

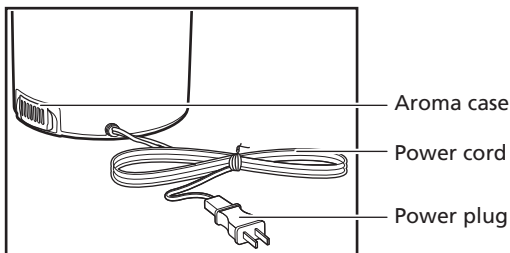

### Water tank back side

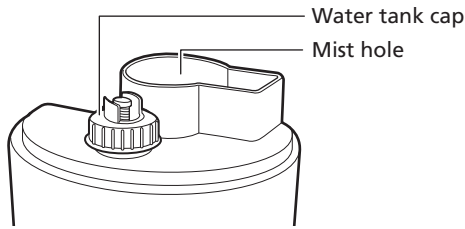

### Inside of body

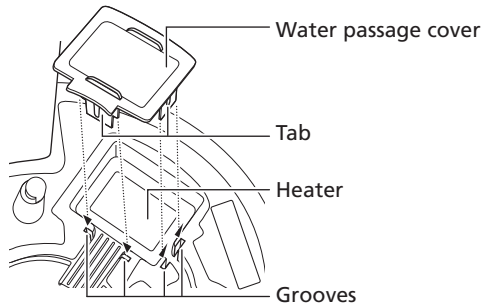
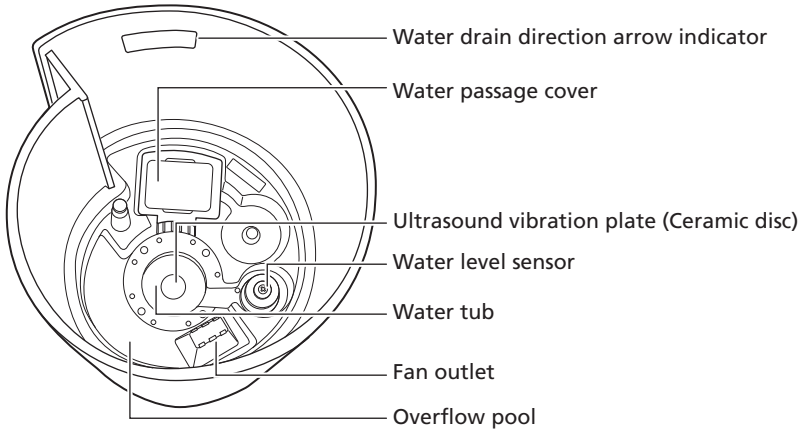

\* If the water passage cover is not attached correctly, hot water can overflow from the humidifier body.

Insert the tabs at the bottom of the water passage cover (dotted line section) all the way into the grooves of the water passage in the humidifier body (shown by the arrows).

## Accessories

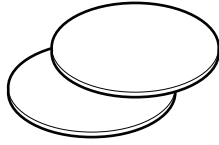

Replacement felt × 2

### CAUTION

- **Never put aroma oil or other fragrances DIRECTLY into the water tank.**  
This could damage the humidifier or cause malfunction.
- **Before moving the humidifier, remove the water tank and spill out the water inside in the direction indicated by the arrow.**  
Otherwise, the water in the water tank and humidifier body could spill.
- **Be sure that the water passage cover is always attached when using.**  
Use without attaching the cover could result in a water spill. Do not remove the cover unless cleaning the humidifier.
- **When draining the water, be sure to drain it in the direction indicated by the arrow.**  
Draining the water in a different direction may let water get into the fan outlet and can result in malfunction.

# Correct Use of the Hybrid Humidifier

## Preparation Before Use

### 1. Place the humidifier on a leveled, stable surface.

Place the humidifier at least 7 feet from televisions, radios, and other electronics. Otherwise, static interference can result.

### 2. Fill with tap water.

- 1 Remove the cover from the top of the humidifier.
- 2 Remove the water tank from the humidifier, unscrew the water tank cap, and fill the tank with clean water at room temperature.
- 3 Firmly tighten the water tank cap, wipe up any spilled water, and check that no water is leaking.

#### **CAUTION**

- Use clean water only.
- If refilling the water after using the humidifier, water drops inside the cover will spill when removing the cover. Have towels on hand so the humidifier and floor do not get wet.

### 3. Set the water tank into the humidifier so that it fits securely.

- Load the water tank into the humidifier, and put the cover securely on the humidifier.

#### **WARNING**

If you are going out or will be away from the humidifier for a long time, unplug the power cord from the outlet.

Otherwise, you could forget to turn it off or a fire could result.

### 4. Plug the power cord into the outlet.

## Keep the humidifier an appropriate distance from walls and surrounding objects

Pay attention to the following points when using the humidifier.

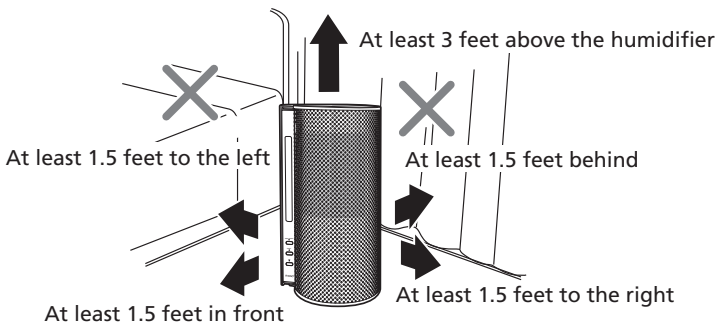

- Use the humidifier in a location that is at least 1.5 feet away from walls, bedding, curtains, furniture, and other objects.
- Do not place on carpets or other materials with soft fibers as this could cause a malfunction of the device or leaks to the surrounding area.
- Never place cell phones, computers, or other electronic or precision devices that are sensitive to humidity near the humidifier.





## 1. Setting the mist level

To set the mist level, press the Mist Setting button . Each time the button is pressed, the setting cycles from L (Low) → SL (Min.) → H (High). The indicator is lit blue when set to H (High), lit orange when set to L (Low), and flashes orange when set to SL (Min.).

H (High) → L (Low) → SL (Min.)

Mist setting	Indicator color
H (High)	Blue
L (Low)	Orange
SL (Min.)	Flashes orange

## 2. Setting the timer

To set the timer, press the Timer Setting button . Each time the button is pressed, the setting cycles from 2H (off after 2 hrs.) → 4H (off after 4 hrs.) → CONT. (continuous operation). The indicator is lit orange when set to 2H flashes orange when set to 4H and is not lit when set to CONT. (continuous operation).

CONT. (continuous operation) → 2H (off after 2 hrs.) → 4H (off after 4 hrs.)

Timer setting	Indicator color
CONT. (continuous operation)	Off (no color)
2H	Orange
4H	Flashes orange

If the Power/Water indicator (P/E) turns red during operation, it indicates that the water level in the water tank is low.

When the water level in the water tank is low, the alarm beeps five times and the Power/Water indicator (P/E) lights up red.

- 1 After draining any remaining water in the tank, refill the water tank with new tap water.
- 2 When water reaches the humidifier from the water tank, the Power/Water indicator (P/E) turns off.
- 3 Press the Power button  to start operation.

### CAUTION

**If water needs to be refilled, the alarm beeps five times, and the Power/Water indicator (P/E) lights up red. Refill the water tank.**

## Using the Aroma Case

1. Pull out the aroma case from the humidifier body.

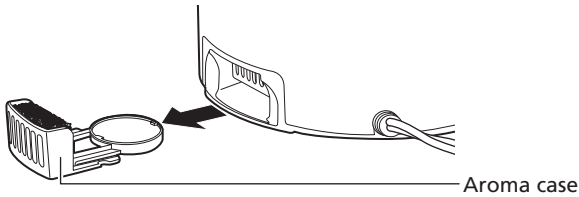

2. Dampen the felt in the case with aroma oil and put it back in the body of the humidifier.

Check that felt is inserted in the aroma case. Drop two or three drops of aroma oil or essential oil (available commercially) while being careful that it does not spill outside the case. Next, insert the aroma case all the way into the humidifier.

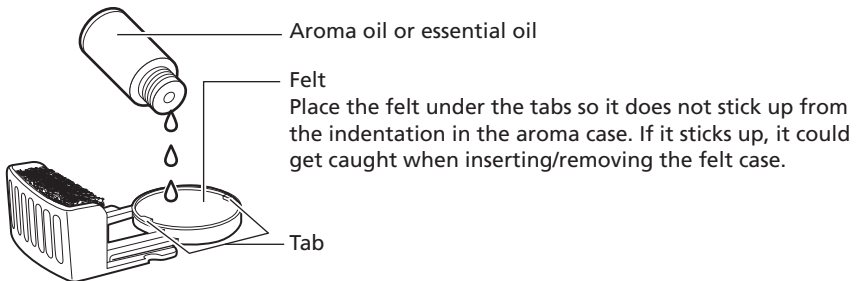

### CAUTION

- Do not over fill with too much aroma oil or essential oil so that it overflows the aroma case.
  - Always wipe up any aroma oil or essential oil if it spills outside the aroma case.
  - Do not insert the aroma case into the humidifier while aroma oil or essential oil has spilled outside the aroma case.
  - Do not use with any felt other than that supplied with this humidifier.  
This could damage the humidifier or cause malfunction.
3. Start the humidifier

Start the humidifier according to the procedures on page 8, "Starting, Mist Settings and Stopping the Humidifier". Enjoy the mist that now has an aromatic fragrance. If aroma oil or essential oil is not added, it can be used as a regular humidifier.

### Replacing the Felt

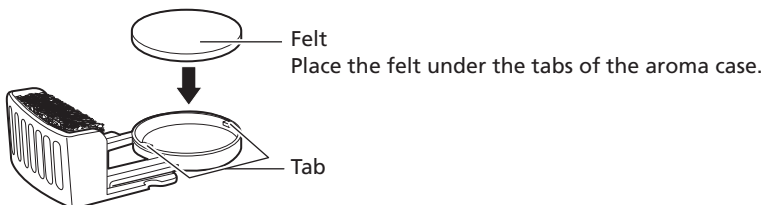

- \* Replace the felt whenever it becomes dirty, or when using a different scent of aroma oil or essential oil.
- \* In addition to the felt that comes in the aroma case at purchase, two more pieces are included.
- \* The felt cannot be washed and used again.
- \* Insert the felt so that it fits under the tabs in the aroma case.
- \* Wash the aroma case with a neutral detergent, and carefully wipe up any moisture before inserting it into the aroma base by following step 2.

## Handling of aroma and essential oils

- Do not expose oils to open flame.
- Store out of the reach of children.
- If oils have spilled on clothes or other objects, rinse with a lot of water and allow to air dry. Do not use a dryer. Doing so could cause the object to ignite.
- If any oil gets on your hands, wash them immediately.
- For further details about handling aromatic and essential oils, refer to the manufacturer's manual.

## Cleaning and Storage

### WARNING

- After taking out the water tank, do not touch the metal parts inside the humidifier. Doing so could result in injury or malfunction.
- Before cleaning, press the stop button, unplug the power cord, and allow the inside of the humidifier to cool (about 10 minutes). Otherwise, an electrical shock, burn, or other injury could occur.
- After cleaning, always remount the parts in their original locations. Otherwise, an injury or malfunction could result.

## Cleaning the Humidifier (at least twice a week)

Fully drain the water left inside the humidifier.

- \* When draining the water, be sure to drain it in the direction of the arrow shown on the humidifier body.

Draining the water in a direction different from the direction of the arrow can result in malfunction.

When the body gets dirty, wipe it clean with a soft cloth dipped in warm water and/or dish detergent and well wrung out. Then polish it gently with a dry cloth. (Do not rub hard on the plastic parts. Doing so may scratch them.)

- \* If the water passage cover was removed, be sure to reattach it. Otherwise, this can cause water to leak.

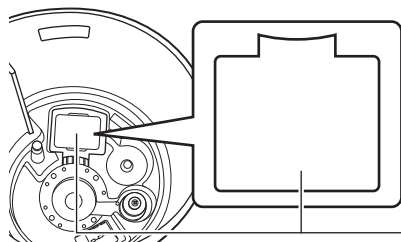

Always attach the water passage cover when using.

Water passage cover

- \* If the water passage cover is not attached correctly, hot water can overflow from the humidifier body.  
Insert the tabs at the bottom of the water passage cover (dotted line section) all the way into the grooves of the water passage in the humidifier body (location shown by the arrows).

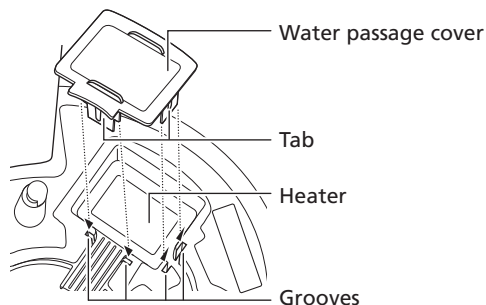

- \* Drain the water, and dry thoroughly.
- \* Use a vacuum cleaner or other method to clean off any dust on the air inlet of the aroma case.
- \* Remove any dust on the filter installed in the aroma case by washing it off with water. (Do not rub excessively.) Doing so may damage it.

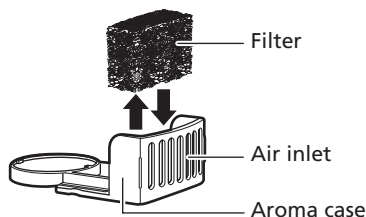

## Cleaning the Water Tank (at least twice a week)

Fill up the water tank with water, close the water tank cap, thoroughly shake the water tank, and then drain. (Repeat this two or three times.)

- \* Be sure to always wash the water tank with water at room temperature. Washing the water tank with hot water can cause it to deform. Do not wash with cleansers or other solvents. These substances can cause the humidifier to malfunction.

### CAUTION

- Do not wipe with benzene or thinner. This could result in discoloration or deformation.
- Before using a cloth containing chemical substances, check its safety information. Otherwise, discoloration or scratches could result.
- Replace the water in the water tank and water tub with new clean water everyday. Clean regularly to ensure that the inside of the product is always clean.
- Only use clean water. Do not use distilled water.
- Never use juice or other drinking fluids, hot water (104°F or higher), or water mixed with chemical products, fragrances (such as aroma oil), or cleanser.

## Before Requesting Repairs or Service

### WARNING

This product can be disassembled and repaired by qualified repair technicians only. If you find any problems, follow the troubleshooting procedures below.

Problem	Primary Cause	Solution
The power does not turn on.	<ul style="list-style-type: none"> <li>The power cord is not plugged into the outlet.</li> </ul>	Plug the power cord into the outlet.
No or very little mist is produced.	<ul style="list-style-type: none"> <li>The Power/Water indicator (P/E) light is red.</li> </ul>	Fill with water. * Even if you press the Power button  immediately after the Power/Water indicator turns off, the humidifier does not produce mist for about 2 minutes. This is because the water temperature is heated to at least 140°F for sterilization before starting the misting operation.
	<ul style="list-style-type: none"> <li>The ceramic disc must be replaced.</li> <li>* The ceramic disc has an expected service life of about 3,000 hours.</li> </ul>	If the service life of the ceramic disc is exceeded, the amount of mist generated can drop or fail to be generated at all. When the ceramic disc needs to be replaced, contact the service center (a charge applies for replacing it).
The Power/Water indicator stays lit red even when water is supplied.	<ul style="list-style-type: none"> <li>The water tank is not mounted to the humidifier securely.</li> </ul>	Load the water tank so that it fits properly.
An odor is emitted.	<ul style="list-style-type: none"> <li>Using water other than clean water.</li> </ul>	Drain the water left in the water tank and clean by following the procedure in "Cleaning and Storage".
The mist seems like it stops every 20 seconds.	<ul style="list-style-type: none"> <li>This is not a malfunction. To prevent water from accumulating at the mist outlet, the fan motor cycles on for at least 2 seconds every 20 seconds.</li> </ul>	This is normal operation, and it is not a malfunction.

## Specifications

<b>Product name</b>	H5 Spiral Hybrid Humidifier
<b>Model</b>	HM-45
<b>Power supply</b>	110 – 120 V, 50/60 Hz
<b>Rated consumption</b>	80 W
<b>Mist production</b>	Per hour: H (High): Approx. 64 pints , L (Low): Approx. 40 pints , SL (Super Low): Approx. 20 pints
<b>Continuous humidifying time</b>	Approx. 8 hrs (in High mode (H)) Approx. 13 hrs (in Low mode (L)) Approx. 26 hrs (in Super Low mode (SL))
<b>Tank capacity</b>	Approx. 0.64 gallons
<b>Power cord length</b>	Approx. 70 inches
<b>External dimensions</b>	Approx. 7 (w) × 6.5 (d) × 14 (h) inches
<b>Weight</b>	Approx. 4 lb (body only)
<b>Accessories</b>	User's Manual / warranty × 1, Replacement felt × 2

\* Due to a continuous process of product improvement, the specifications and other information are subject to change without notice.

## LIMITED WARRANTY POLICY

Thank you for selecting our Products.

Please carefully read the User's Manual furnished with this product. We believe that you will be very satisfied with your purchase. We will provide the following LIMITED WARRANTY to you as the original purchaser.

Should service be necessary for any reason due to manufacturing defect or malfunction during the 90 days period, OBJECTO will provide carry-in repair service at our FACTORY SERVICE CENTER at no charge, and for the duration of the extended 9 months parts warranty period will replace the defective part only, not including labor, provided the defect or malfunction is verified along with the date of purchase. In the event service is necessary, you may return the unit to our FACTORY SERVICE CENTER listed below.

- a) Pack the unit in a well padded heavy corrugated box. Be certain that the unit is well protected.
- b) Enclose your check or money order payable to OBJECTO REPAIR CORP, in the amount of \$40.00.
- c) Enclose copy of proof of purchase.
- d) Ship the unit prepaid via UPS or parcel post insured.

NOTE: This warranty does not cover.

- a) OBJECTO products which have been damaged by negligence, misuse or accident or which have been modified or repaired by anyone other than our FACTORY SERVICE CENTER.
- b) Damage to OBJECTO equipment that has been improperly connected to the equipment of other manufacturers
- c) Costs incurred in the shipping of OBJECTO products to our FACTORY SERVICE CENTER.

This warranty is valid only in the United States of America and does not extend to owners of the product subsequent to the original purchaser. Any applicable implied warranties, including the warranty of merchantability, are limited in duration to a period of 90 days from the date of original purchase at retail and no warranties, whether expressed or implied, shall apply to this product thereafter. Under no circumstances shall OBJECTO be liable for any loss or damage, direct or consequential, arising out of the use of, or inability to use this product. (Some states do not allow limitation or implied warranties or exclusion of consequential damage, therefore these restrictions may not apply to you.)

This warranty gives you specific legal rights and you may also have other rights which may vary from state to state.

- a) The Limited Warranty Registry Card must be completely filled out and mailed immediately, in order to validate the Limited Warranty.
- b) You must include copy of your purchase slip when you are returning the unit.

**Register your new product online at [WWW.OBJECTO.com](http://WWW.OBJECTO.com)**

**SERVICE INFORMATION:**

**OBJECTO**

**935 BROADWAY, 6TH FL.**

**NEW YORK, NY 10010**

**TELEPHONE: 855-996-9099**

**FAX: 800-433-9099**

**WWW.OBJECTO.COM**







MANUAL DE USUARIO

**objecto**

## Información de seguridad

Antes de utilizar este producto, asegúrese de leer toda la información para asegurarse de utilizar este producto correctamente. Siempre que utilice esta unidad, siga esta información.

### ADVERTENCIA

**No desarme el producto. Este producto solo puede ser desarmado por técnicos en reparaciones calificados.**

Intentar desarmar este producto puede provocar un incendio, un cortocircuito o lesiones personales.

**No utilizar si el cable de alimentación o el enchufe está dañado, o si el enchufe no está introducido por completo en el tomacorriente.**

Hacerlo podría provocar un choque eléctrico, un cortocircuito o provocar un incendio.

**No raspar, dañar, modificar, doblar por la fuerza, jalar, retorcer, unir/sujetar con abrazadera ni colocar objetos pesados sobre el cable de alimentación.**

Hacerlo podría dañar el cable de alimentación y provocar un incendio o choque eléctrico.

**No introducir objetos metálicos, como alfileres, alambres u otros objetos extraños, en las aberturas del producto.**

Hacerlo podría provocar un choque eléctrico o fallas de funcionamiento.

**No permitir que los niños usen este producto solos. Mantener fuera del alcance de niños pequeños.**

De lo contrario, podrían producirse quemaduras, lesiones físicas o un choque eléctrico.

**Utilizar solo con la alimentación eléctrica designada: 110 – 120 V.**

De lo contrario podría producirse un incendio o choque eléctrico.

### PRECAUCIÓN

**Durante la limpieza del producto, asegúrese de desenchufarlo del tomacorriente como medida de seguridad.**

**No utilizar en lugares de gran humedad (85 % o más).**

La habitación podría humedecerse, y provocar fallas de funcionamiento.

**No utilizar en lugares donde la niebla del vapor entre en contacto directo con muebles, paredes, cortinas, el techo u otros objetos.**

**No colocar la unidad sobre superficies inclinadas, lugares altos, como estantes, ni sobre superficies inestables.**

**No obstruya la salida de vapor.**

**Utilice agua limpia solamente.**

**No utilice agua caliente.**

El uso de agua a una temperatura de 104°F o superior puede provocar la deformación o fallas de funcionamiento del producto.

No coloque nunca aceite aromático ni otras fragancias directamente en el tanque de agua.

No coloque el producto directamente sobre una alfombra u otro objeto con fibras suaves.

No limpiar con benceno o solvente.

Cuando desenchufe el cable de alimentación, siempre tome el enchufe, no jale del cable de alimentación.

Cuando no utilice el producto, vierta el agua que contiene.

Cambie el agua del tanque de agua y del cubo de agua por agua limpia nueva todos los días. Limpie el producto semanalmente para asegurarse de que su interior esté siempre limpio.

No coloque celulares, computadoras ni otros artefactos electrónicos cerca del producto.

Dado que el área próxima al humidificador alcanza niveles de humedad elevados cuando este está en funcionamiento, no coloque celulares, computadoras ni otros artefactos electrónicos que sean sensibles a la humedad cerca del humidificador.

**Tenga cuidado de que el producto no se congele.**

Si el producto es colocado en un lugar expuesto a temperaturas de congelamiento, descarte el agua de su interior.

Coloque el producto en un lugar situado a una distancia mínima de 7 pies de televisores, radios y otros aparatos electrónicos.

No incline el producto.

Este aparato no está diseñado para ser usado por personas (incluidos niños) con capacidades físicas, sensoriales o mentales reducidas o falta de experiencia y conocimientos, a menos que estén supervisadas o hayan recibido instrucciones sobre el uso del aparato por parte de una persona responsable de su seguridad.

Los niños no deben jugar con el aparato.

Las tareas de limpieza y de mantenimiento no deberán ser realizadas por niños sin supervisión.

Si el cable de alimentación está dañado, deberá cambiarlo el fabricante, su agente de servicio o personas con una cualificación similar, para así evitar un peligro.

# Nombres de las piezas y sus funciones

Frente

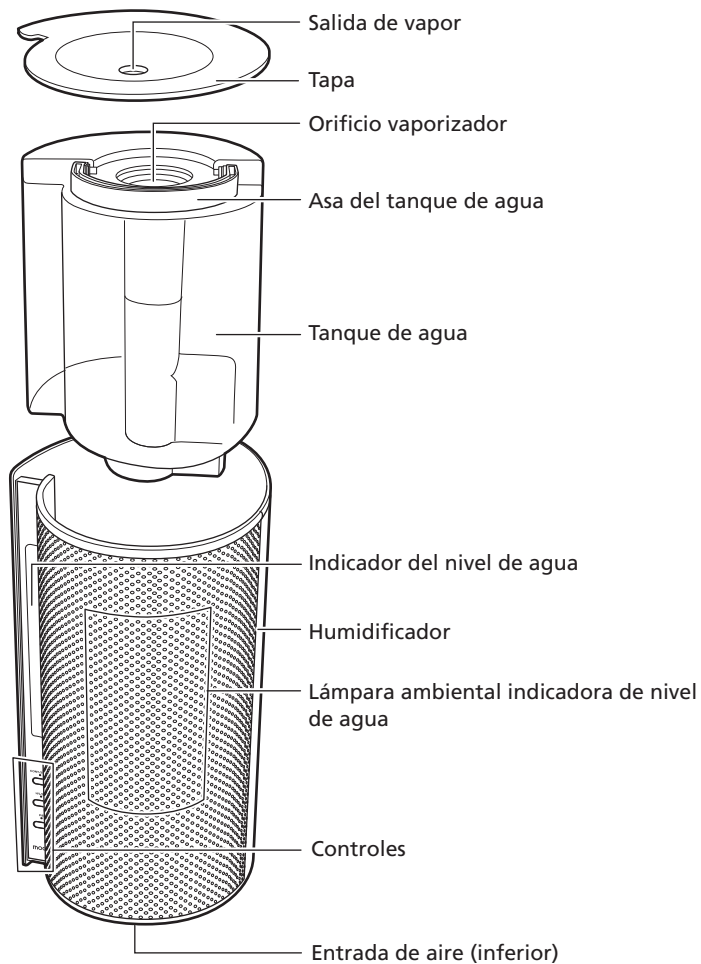

Parte posterior

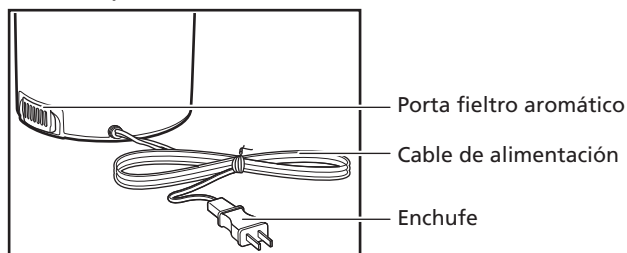

### Lado trasero del tanque de agua



### Interior del cuerpo

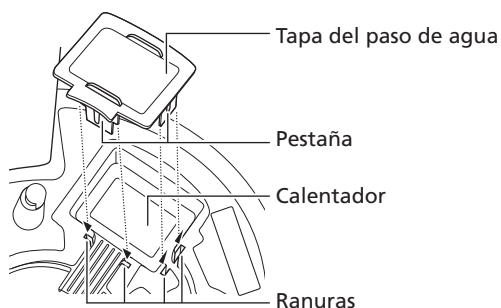
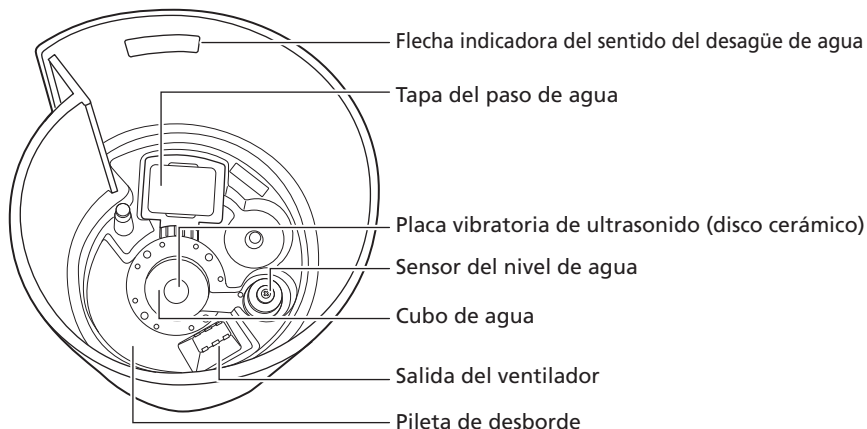

\* Si la tapa del paso de agua no se coloca correctamente, el agua caliente podría desbordarse por el cuerpo del humidificador. Introduzca las pestañas de la base de la tapa del paso de agua (sección de línea con puntos) hasta el fondo de las ranuras del paso de agua ubicado en el cuerpo del humidificador (ubicación indicada por las flechas).

## Accesorios

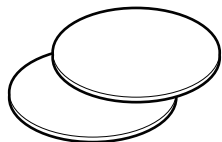

Filtro de repuesto x 2

### **PRECAUCIÓN**

- **No coloque nunca aceite aromático ni otras fragancias DIRECTAMENTE en el tanque de agua.**  
Hacerlo podría dañar el humidificador o provocar fallas de funcionamiento.
- **Antes de mover el humidificador, desmonte el tanque de agua y vierta el agua que contiene en la dirección que indica la flecha.**  
De lo contrario, el agua del tanque de agua y del cuerpo del humidificador podría verterse.
- **Asegúrese de que la tapa del paso de agua esté siempre colocada al utilizar la unidad.**  
Usarla sin colocarle la tapa podría resultar en un derrame de agua. No quite la tapa, a menos que sea para limpiar el humidificador.
- **Al desaguar el agua, asegúrese de hacerlo en la dirección indicada por la flecha.**  
Desaguar el agua en una dirección diferente podría permitir que el agua accediera a la salida del ventilador y provocara fallas de funcionamiento.

# Uso correcto del humidificador híbrido

## Preparativos previos al uso

### 1. Coloque el humidificador en una superficie nivelada y estable.

Coloque el humidificador a una distancia mínima de 7 pies de televisores, radios y otros aparatos electrónicos.

De lo contrario podrían producirse interferencias estáticas.

### 2. Llene la unidad de agua corriente.

1 Quite la tapa de la parte superior del humidificador.

2 Saque el tanque de agua del humidificador, desatornille la tapa del tanque de agua y llénelo de agua limpia a temperatura ambiente.

3 Ajuste bien la tapa del tanque de agua, limpie el agua que se haya derramado y verifique que no se filtre agua.

### PRECAUCIÓN

- Utilice agua limpia solamente.
- Si va a rellenar el agua después de utilizar el humidificador, las gotas de agua del interior de la tapa se verterán al retirarla. Tenga a mano toallas para que ni el humidificador ni el suelo se mojen.

### 3. Coloque el tanque de agua en el humidificador para que quede bien ajustado.

- Cargue el tanque de agua en el humidificador y fije correctamente la tapa sobre el humidificador.

### ADVERTENCIA

Si va a salir o estará lejos del humidificador durante un tiempo prolongado, desenchufe el cable de alimentación del tomacorriente.

De lo contrario, podría olvidarse de apagarlo o provocar un incendio.

### 4. Enchufe el cable de alimentación en el tomacorriente.

Mantenga el humidificador a una distancia adecuada de las paredes y de los objetos de los alrededores.

Preste atención a los siguientes puntos durante el uso del humidificador.

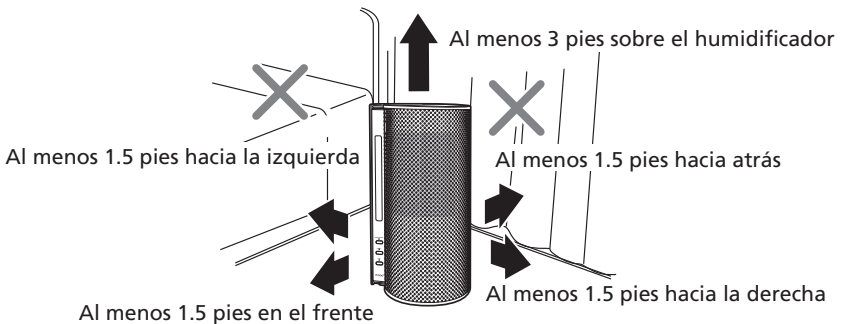

- Utilice el humidificador en un lugar que esté al menos a 1.5 pies de distancia de paredes, ropa de cama, cortinas, muebles y otros objetos.
- No coloque el aparato sobre alfombras ni otros materiales con fibras suaves, ya que podría provocar una falla de funcionamiento del dispositivo o fugas en el área de alrededor.
- No coloque nunca cerca del humidificador celulares, computadoras ni otros dispositivos electrónicos o de precisión sensibles a la humedad.

## Encender y detener el humidificador

### 1. Encender el humidificador

Cuando se presiona el botón Encendido , el indicador Encendido/Agua (P/E) se ilumina en color verde, se enciende la lámpara de ambiente y el humidificador comienza a generar vapor durante unos 2 minutos.

\* Para evitar que el agua se acumule en la salida de vapor, el motor del ventilador se ralentiza durante dos segundos cada 20 segundos.

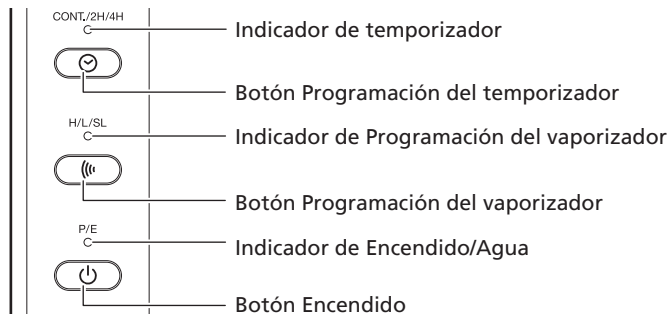

### PRECAUCIÓN

- Al acostarse durante el invierno, si la calefacción está apagada y la temperatura ambiente desciende por debajo de los 59 °F, el funcionamiento continuo del vaporizador puede generar condensación.

Como esta situación puede provocar que el cuerpo del humidificador híbrido y el suelo se humedezcan, si se utiliza en ambientes donde se prevé que la temperatura ambiente descienda por debajo de los 59 °F o que la humedad sea superior a 60 % al acostarse, programe el funcionamiento del vaporizador en L (Baja) o SL (Mín.), o detenga el funcionamiento del vaporizador por completo.

- Incluso si se presiona el botón Encendido , inmediatamente después de apagarse el indicador Encendido/Agua (P/E), el humidificador híbrido no genera vapor durante unos dos minutos. Esto se debe a que la temperatura del agua se calienta a una temperatura mínima de 140 °F para su esterilización antes del comienzo de la operación de vaporización.

### 2. Apagado de las lámparas ambientales

Presione el botón Encendido  de nuevo para apagar las lámparas ambientales.

\* La operación de vaporización continuará.



### 3. Apagado del humidificador

Presione el botón Encendido  de nuevo para detener el funcionamiento.

\* Después de detener el vaporizador, el ventilador funciona alrededor de un minuto antes de que el humidificador se detenga por completo.

Humidificador (Lámpara ambiental encendida) → Humidificador (Lámpara ambiental apagada)  
 ↑ Detener el humidificador ←

## Programación del vaporizador/Programación del temporizador

Presione el botón Programación del vaporizador  para establecer el nivel de vaporización, y el botón Programación del temporizador  para habilitar la configuración del temporizador.



## 1. Ajuste del nivel de vaporización

Para establecer el nivel de vaporización, presione el botón Programación del vaporizador . Cada vez que se presiona el botón, el ajuste cambia de L (Baja) → SL (Mín.) → H (Alta). El indicador se iluminará en color azul cuando el ajuste sea H (Alta), en color naranja cuando el ajuste sea L (Baja), y parpadeará en color naranja cuando el ajuste sea SL (Mín.).

H (Alta) → L (Baja) → SL (Mín.)

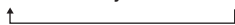

Programación del vaporizador	Color indicador
H (Alta)	Azul
L (Baja)	Naranja
SL (Mín.)	Parpadea de color naranja

## 2. Programación del temporizador

Para ajustar el temporizador, presione el botón Programación del temporizador . Cada vez que se presione el botón, el ajuste cambia de 2H (se apaga después de 2 horas) → 4H (se apaga después de 4 horas) → CONT. (funcionamiento continuo). El indicador permanecerá encendido de color naranja cuando se ajuste en 2H, parpadeará en color naranja cuando se ajuste en 4H, y permanecerá apagado cuando se ajuste en CONT. (funcionamiento continuo).

CONT. (funcionamiento continuo) → 2H (se apaga después de 2 h) → 4H (se apaga después de 4 h)



Programación del temporizador	Color indicador
CONT. (funcionamiento continuo)	Apagado (ningún color)
2H	Naranja
4H	Parpadea de color naranja

Si el indicador Encendido/Agua (P/E) se enciende en rojo durante la operación, esto significa que el nivel de agua del tanque de agua es bajo.

Cuando el nivel de agua del tanque de agua es bajo, la alarma emite cinco avisos acústicos y el indicador Encendido/Agua (P/E) se ilumina de color rojo.

- 1 Después de desaguar el agua restante en el tanque, rellene el tanque de agua con agua corriente nueva.
- 2 Cuando el agua alcance el humidificador del tanque de agua, el indicador de Encendido/Agua (P/E) se apagará.
- 3 Presione el botón Encendido  para iniciar el funcionamiento.

### PRECAUCIÓN

**Si debe recargarse el agua, la alarma emitirá cinco avisos acústicos y el indicador Encendido/Agua (P/E) se iluminará en color rojo. Rellene el tanque de agua.**

## Uso del porta filtro aromático

1. Extraiga el porta filtro aromático del cuerpo del humidificador.

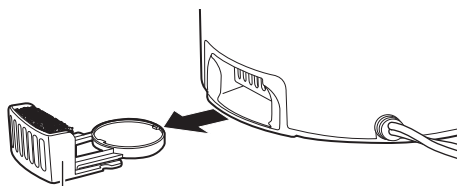

Porta filtro aromático

2. Humedezca el filtro del porta filtro con aceite aromático y colóquelo de nuevo en el cuerpo del humidificador.

Asegúrese de que el filtro esté insertado en el porta filtro aromático. Coloque dos o tres gotas de aceite aromático o aceite esencial (disponible en tiendas) teniendo la precaución de que no se derrame fuera del porta filtro. A continuación, inserte el porta filtro aromático en el humidificador.

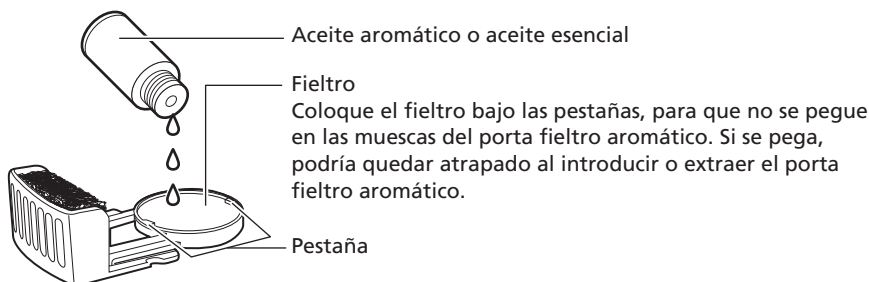

Aceite aromático o aceite esencial

Filtro

Coloque el filtro bajo las pestañas, para que no se pegue en las muescas del porta filtro aromático. Si se pega, podría quedar atrapado al introducir o extraer el porta filtro aromático.

Pestaña

### PRECAUCIÓN

- No coloque demasiado aceite aromático o aceite esencial, para evitar que se rebose del porta filtro aromático.
- Limpie siempre el aceite aromático o el aceite esencial que pudiera derramarse fuera del porta filtro aromático.
- No introduzca el porta filtro aromático en el humidificador mientras haya aceite aromático o esencial derramado fuera del porta filtro aromático.
- No lo utilice con ningún filtro que no sea el incluido con este humidificador. Hacerlo podría dañar el humidificador o provocar fallas de funcionamiento.

3. Encender el humidificador

Encienda el humidificador siguiendo los procedimientos descritos en la página 8, "Encender el humidificador, programación del vaporizador y detener el humidificador". Disfrute del vapor ahora con fragancia aromática.

Si no se añade aceite aromático o esencial podrá usar el producto como humidificador convencional.

### Cambio del filtro

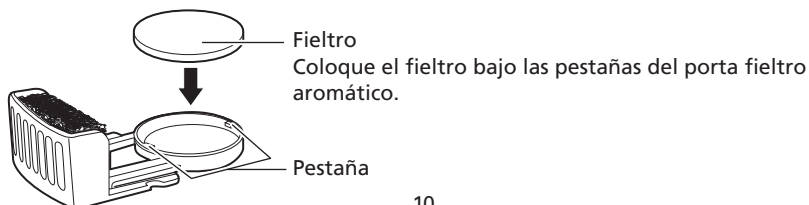

Filtro

Coloque el filtro bajo las pestañas del porta filtro aromático.

Pestaña

- \* Cambie el filtro cuando se ensucie, o cuando utilice otra fragancia de aceite aromático o de aceite esencial.
- \* Además del filtro ya incluido en el porta filtro aromático al momento de la compra, se incluyen dos piezas más.
- \* El filtro no puede lavarse y utilizarse de nuevo.
- \* Introduzca el filtro de modo que quede debajo de las pestañas del porta filtro.
- \* Lave el porta filtro aromático con un detergente neutro, y limpie con cuidado la humedad antes de insertarlo en la base aromática siguiendo el paso 2.

## Manipulación de aceites aromáticos y aceites esenciales

- No esponga los aceites a llamas vivas.
- Guardar fuera del alcance de los niños.
- Si se derraman aceites en prendas de vestir u otros objetos, lávelos con mucha agua y déjelos secar al aire. No utilice una secadora de mano. Si lo hace, el objeto en cuestión podría incendiarse.
- Si tiene aceite en las manos, láveselas de inmediato.
- Para obtener más información sobre la manipulación de aceites aromáticos y esenciales, consulte el manual del fabricante.

## Limpeza y almacenamiento

### ADVERTENCIA

- Tras extraer el tanque de agua, no toque las piezas metálicas del interior del humidificador. Hacerlo podría provocar lesiones o fallas de funcionamiento.
- Antes de limpiar el producto, pulse el botón de parada, desenchufe el cable de alimentación y deje que el interior del humidificador se enfríe (unos 10 minutos). De lo contrario podría producirse un choque eléctrico, una quemadura u otro tipo de lesión.
- Tras limpiar el producto, monte las piezas siempre en su lugar original. De lo contrario podría producirse una lesión física o una falla de funcionamiento.

## Limpeza del humidificador (al menos dos veces por semana)

Desagüe toda el agua que contenga el humidificador.

- \* Durante el desagüe del agua, asegúrese de hacerlo en la dirección de la flecha, mostrada en el cuerpo del humidificador.  
Desaguar el agua en una dirección diferente a la indicada en la flecha podría provocar fallas de funcionamiento.

Si el cuerpo se ensucia, límpielo con un paño suave sumergido en agua tibia y/o lavaplatos bien escurrido. A continuación, séquelo suavemente con un paño seco para darle brillo. No frote con demasiada fuerza las piezas de plástico, podría dañarlas.

- \* Si se ha desmontado la tapa del paso de agua, asegúrese de volver a montarla. De lo contrario podrían producirse fugas de agua.

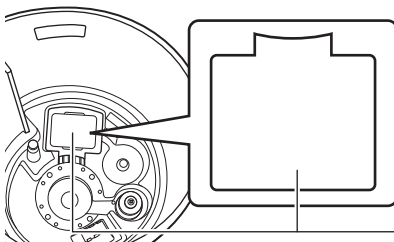

Mantenga la tapa del paso de agua siempre colocada al usar el dispositivo.

Tapa del paso de agua

- \* Si la tapa del paso de agua no está correctamente colocada podría rebosar agua caliente del cuerpo del humidificador.  
 Inserte las pestañas situadas en la parte inferior de la tapa del paso de agua (sección de línea de puntos) totalmente hasta las ranuras del paso de agua del cuerpo del humidificador (lugar marcado por las flechas).

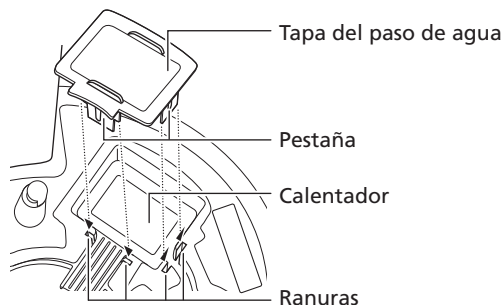

- \* Desagüe el agua y límpielo correctamente.
- \* Utilice una aspiradora u otro método para limpiar el polvo que pudiera haber en la entrada de aire del porta fieltro aromático.
- \* Quite el polvo del filtro instalado en el porta fieltro aromático lavándolo con agua. No frotar excesivamente, hacerlo podría dañarlo.

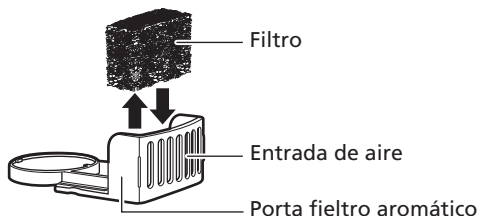

## Limpieza del tanque de agua (al menos dos veces por semana)

Llene el tanque de agua con agua, cierre la tapa del tanque de agua, agítelo bien y, a continuación, vacíelo. (Repita este procedimiento dos o tres veces).

- \* Asegúrese de llenar siempre el tanque de agua con agua a temperatura ambiente. Lavar el tanque de agua con agua caliente podría provocar que se deformara. No lo lave con productos de limpieza ni con otros solventes. Estas sustancias podrían provocar que el humidificador funcionara incorrectamente.

### PRECAUCIÓN

- No limpiar con benceno o solvente. Podrían producirse decoloración o deformación.
- Antes de usar un paño con sustancias químicas, consulte la información de seguridad. De lo contrario, podrían producirse decoloración o arañazos.
- Cambie el agua del tanque de agua y del cubo de agua por agua limpia nueva todos los días. Limpie el producto con regularidad para asegurarse de que su interior esté siempre limpio.
- Utilice únicamente agua limpia. No utilice agua destilada.
- No utilice nunca zumo ni otras bebidas, agua caliente (a más de 104 °F), ni tampoco agua mezclada con productos químicos, fragancias (como por ejemplo aceite aromático) ni productos de limpieza.

## Antes de solicitar tareas de reparación o mantenimiento

### ADVERTENCIA

Este producto solo puede ser desarmado y reparado por técnicos en reparaciones calificadas.

Si detecta algún tipo de problema, siga los procedimientos de solución de problemas indicados a continuación.

Problema	Causa principal	Solución
El aparato no se enciende.	<ul style="list-style-type: none"> <li>El cable de alimentación no está enchufado al tomacorriente.</li> </ul>	Enchufe el cable de alimentación en el tomacorriente.
No se genera vapor o la cantidad generada es muy escasa.	<ul style="list-style-type: none"> <li>Indicador de Encendido/ Agua (P/E) iluminado de color rojo.</li> </ul>	<p>Llene la unidad de agua.</p> <p>* Incluso si presiona el botón Encendido (⏻) inmediatamente después de que se apaga el indicador Encendido/Agua, el humidificador no genera vapor durante unos dos minutos. Esto se debe a que la temperatura del agua se calienta a una temperatura mínima de 140 °F para su esterilización antes del comienzo de la operación de vaporización.</p>
	<ul style="list-style-type: none"> <li>El disco cerámico debe cambiarse.</li> <li>* La vida útil prevista del disco cerámico es de unas 3000 horas.</li> </ul>	Si se supera la vida útil del disco cerámico, la cantidad de vapor generado podría disminuir, o no generarse vapor alguno. Cuando llegue el momento de cambiar el disco cerámico, comuníquese con el centro de mantenimiento (el cambio conlleva un coste).
El indicador Encendido/ Agua permanece encendido de color rojo incluso cuando se suministra agua.	<ul style="list-style-type: none"> <li>El tanque de agua no está correctamente montado en el humidificador.</li> </ul>	Cargue el tanque de agua de forma que esté bien fijado.
La unidad despiden olor.	<ul style="list-style-type: none"> <li>Se está utilizando agua que no está limpia.</li> </ul>	Extraiga el agua que queda en el tanque de agua y limpie siguiendo el procedimiento de la sección "Limpieza y almacenamiento".
Parece que el vapor deja de generarse cada 20 segundos.	<ul style="list-style-type: none"> <li>Esto no es una falla de funcionamiento. Para evitar que el agua se acumule en la salida de vapor, el motor del ventilador se apaga durante dos segundos cada 20 segundos.</li> </ul>	Esto es el funcionamiento normal y no representa una falla de funcionamiento.

## Especificaciones

<b>Nombre del producto</b>	H5 Humidificador híbrido en espiral
<b>Modelo</b>	HM-45
<b>Alimentación eléctrica</b>	110 – 120 V, 50/60 Hz
<b>Consumo eléctrico</b>	80 W
<b>Generación de vapor</b>	Por hora: H (Alta): aprox. 64 pintas , L (Baja): aprox. 40 pintas , SL (Súper baja): aprox. 20 pintas
<b>Tiempo de humidificación continua</b>	Aprox. 8 h (en modo Alta (H)) Aprox. 13 h (en modo Baja (L)) Aprox. 26 h (en modo Súper baja (SL))
<b>Capacidad del tanque</b>	Aprox. 0.64 galones
<b>Longitud del cable de alimentación</b>	Aprox. 70 pulgadas
<b>Dimensiones externas</b>	Aprox. 7 (An) × 6.5 (La) × 14 (Al) pulgadas
<b>Peso</b>	Aprox. 4 lb (cuerpo solamente)
<b>Accesorios</b>	Manual de usuario/garantía × 1, Filtro de repuesto × 2

\* Debido a un proceso continuo de mejora del producto, las especificaciones y otra información están sujetas a cambios sin aviso.

## POLÍTICA DE GARANTÍA LIMITADA

Objecto le agradece la compra de nuestro producto.

Lea el Manual de usuario antes de utilizar este producto. Estamos seguros de que esta compra estará a la altura de sus expectativas. Le otorgamos la siguiente GARANTÍA LIMITADA en su condición de primer comprador.

Si hiciera falta prestar mantenimiento por cualquier motivo a causa de un defecto de fábrica o mal funcionamiento durante el plazo de 90 días a partir de su compra, OBJECTO prestará el servicio de mantenimiento, para el cual el cliente debe presentarse con el producto en nuestro CENTRO DE MANTENIMIENTO DE FÁBRICA, sin cargo. Durante el plazo de la garantía de piezas de 9 meses extendidos cambiará la pieza defectuosa únicamente, sin incluir mano de obra, siempre que el defecto o el mal funcionamiento sea verificado junto con la fecha de compra. En caso de que sea necesario el mantenimiento, puede devolver la unidad a nuestro CENTRO DE MANTENIMIENTO DE FÁBRICA mencionado a continuación.

- a) Embale la unidad en una caja bien acolchada. Asegúrese de que la unidad esté bien protegida.
- b) Incluya su cheque o giro postal a nombre de OBJECTO REPAIR CORP, por el monto de \$40,00.
- c) Adjunte una copia del comprobante de compra.
- d) Envíe la unidad con franqueo pagado por UPS o por encomienda postal asegurada.

Esta garantía no cubre:

- a) Productos OBJECTO que hayan sido dañados por negligencia, mal uso o accidente, o que hayan sido modificados o reparados por cualquier persona que no sea de nuestro CENTRO DE MANTENIMIENTO DE FÁBRICA.
- b) Daños al equipo OBJECTO que haya sido conectado incorrectamente al equipo de otros fabricantes.
- c) Costo del envío de productos OBJECTO a nuestro CENTRO DE MANTENIMIENTO DE FÁBRICA.

Esta garantía es válida solo en los Estados Unidos de América y no se extiende a propietarios del producto posteriores a la primera compra. Toda garantía implícita aplicable, incluso la garantía de comerciabilidad, es de duración limitada a un plazo de 90 días desde la fecha de la primera compra al por menor y ninguna garantía, sea explícita o implícita, deberá aplicarse a este producto a partir de entonces. Bajo ninguna circunstancia OBJECTO será responsable de ningún extravío o daño, directo o consiguiente, que surja del uso o de la incapacidad de utilizar este producto. (Algunos estados no permiten la limitación de las garantías implícitas, ni la exclusión del daño consiguiente; por lo tanto, es posible que estas restricciones no se apliquen en su caso.)

Esta garantía le otorga derechos jurídicos específicos y es posible que también goce de otros derechos que pueden variar de un estado a otro.

- a) La credencial del registro de Garantía limitada debe ser completada en su totalidad y enviada de inmediato, a fin de validar la Garantía limitada.
- b) Debe incluir una copia del talón de compra cuando devuelva la unidad.

**Registre su producto nuevo en línea, en [WWW.OBJECTO.com](http://WWW.OBJECTO.com)**  
**INFORMACIÓN DE MANTENIMIENTO:**

**OBJECTO**  
**935 BROADWAY, 6TH FL.**  
**NUEVA YORK, NY 10010**  
**TELÉFONO: 855-996-9099**  
**FAX: 800-433-9099**  
**WWW.OBJECTO.COM**







MODE D'EMPLOI

**objecto**

## **Consignes de sécurité**

Avant d'utiliser ce produit, il est important que vous lisiez attentivement toutes les informations afin de pouvoir l'utiliser correctement. Suivez toujours ces informations lors de l'utilisation de l'appareil.

### **AVERTISSEMENT**

**Ne démontez pas ce produit. Il ne peut être démonté que par un technicien de service qualifié.**

Essayer de démonter ce produit peut entraîner un incendie, un choc électrique ou des blessures.

**N'utilisez pas ce produit quand le cordon d'alimentation ou sa fiche est endommagé ou si la fiche n'est pas insérée à fond dans la prise secteur.**

Cela pourrait entraîner un choc électrique, un court-circuit ou un incendie.

**Abstenez-vous d'érafler, d'endommager, de modifier, de plier avec force, de tirer, de tordre ou de serrer le cordon d'alimentation ou de placer des objets lourds dessus.**

Cela pourrait endommager le cordon d'alimentation et entraîner un incendie ou un choc électrique.

**N'insérez pas d'objets métalliques, comme des punaises, des fils métalliques ou d'autres objets étrangers dans l'un des orifices de ce produit.**

Cela pourrait entraîner un choc électrique ou un mauvais fonctionnement.

**Ne laissez pas des enfants utiliser ce produit tous seuls. Gardez ce produit hors de la portée des jeunes enfants.**

Sinon, cela pourrait entraîner des brûlures, des blessures ou un choc électrique.

**N'utilisez ce produit qu'avec la source d'alimentation spécifiée de 110 – 120 V.**

Sinon, cela pourrait entraîner un incendie ou un choc électrique.

### **ATTENTION**

**Lors du nettoyage du produit, assurez-vous de le débrancher de la prise secteur par mesure de sécurité.**

**Ne l'utilisez pas dans un endroit très humide (85 % ou plus).**

La pièce peut devenir humide et entraîner un mauvais fonctionnement.

**Ne l'utilisez pas dans un endroit où la vapeur d'évaporation risque d'entrer directement en contact avec des meubles, un mur, des rideaux, le plafond ou d'autres objets.**

**Ne le placez pas sur une surface inclinée, en hauteur (sur une étagère par exemple) ou sur une surface instable.**

**N'obstruez pas la sortie de la brumisation.**

**Utilisez uniquement de l'eau claire.**

**N'utilisez pas d'eau chaude.**

Si vous utilisez de l'eau à une température de 104°F ou plus, le produit peut se déformer ou mal fonctionner.

**Ne mettez jamais de l'huile essentielle ou d'autre parfum directement dans le réservoir d'eau.**

**Ne placez pas le produit directement sur un tapis ou un autre objet à fibres molles.**

**Ne frottez pas le produit avec du benzène ou un diluant.**

**Pour débrancher le cordon d'alimentation, tenez-le toujours par sa fiche, ne tirez jamais directement sur le cordon.**

**Videz l'eau quand vous n'utilisez pas le produit.**

**Remplacez quotidiennement l'eau contenue dans le réservoir et le bac d'eau par de l'eau propre. Nettoyez chaque semaine l'intérieur du produit pour vous assurer qu'il reste propre.**

**Ne placez pas de téléphones portables, d'ordinateurs ou d'autres appareils électroniques à proximité du produit.**

Étant donné que la zone autour de l'humidificateur devient très humide lors du fonctionnement, ne placez pas de téléphones portables, d'ordinateurs ou d'autres appareils électroniques sensibles à l'humidité à proximité.

**Prenez garde que le produit ne gèle pas.**

Si le produit est placé dans un endroit soumis à des températures de congélation, videz l'eau.

**Placez le produit dans un endroit éloigné d'au moins 7 feet d'un téléviseur, d'une radio ou d'autres appareils électroniques.**

**N'inclinez pas le produit.**

**Cet appareil n'est pas conçu pour une utilisation par une personne (y compris des enfants) à mobilité réduite, ou déficiente mentalement ou manquant d'expérience et de connaissances, à moins qu'elle ait reçu des instructions ou une supervision concernant l'utilisation de l'appareil par une personne responsable de leur sécurité.**

**Les enfants ne doivent pas jouer avec l'appareil.**

**Le nettoyage et l'entretien ne doivent pas être réalisés par des enfants sans surveillance.**

**Si le cordon fourni est endommagé, il doit être remplacé par le fabricant, un agent de service ou un personnel qualifié équivalent afin d'éviter tout risque de danger.**

# Noms des pièces et leurs fonctions

Avant

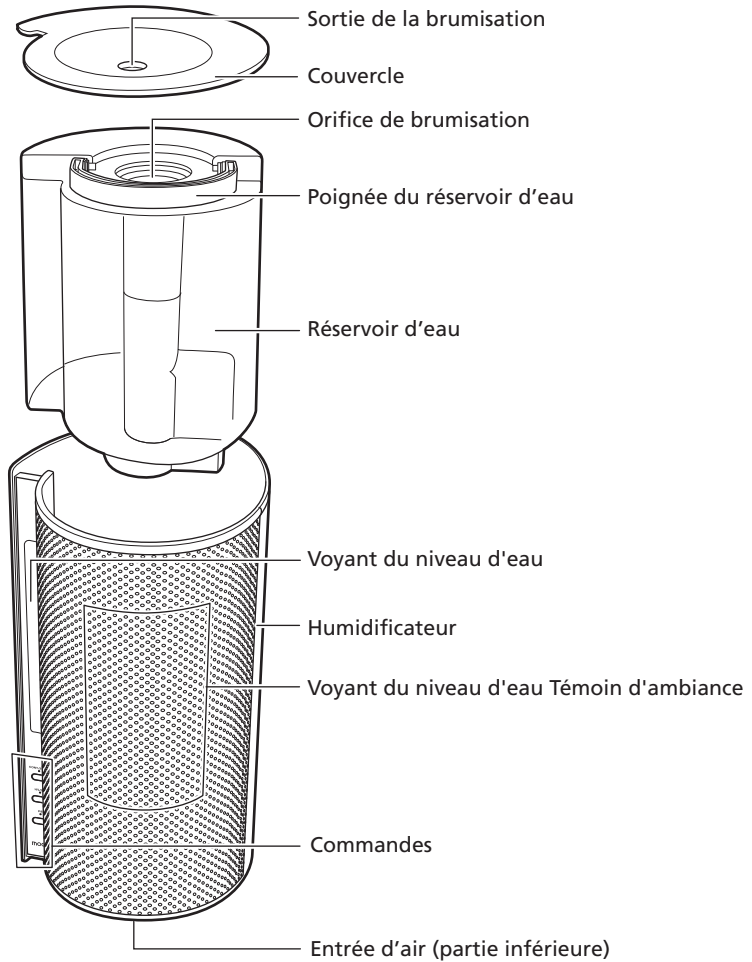

Arrière

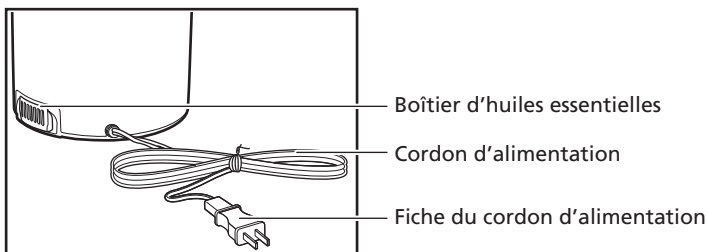

### Face arrière du réservoir d'eau

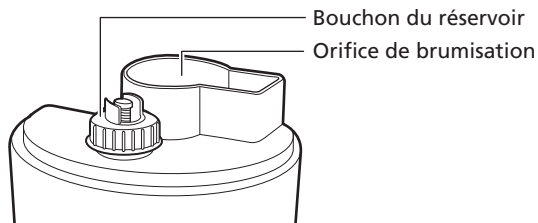

### Intérieur du corps

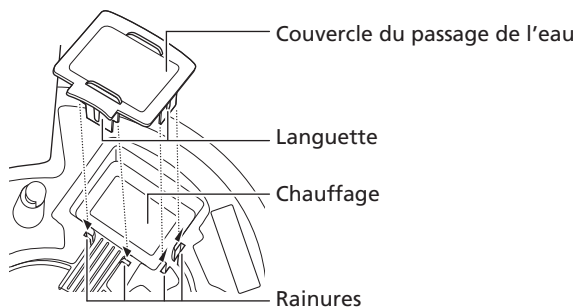
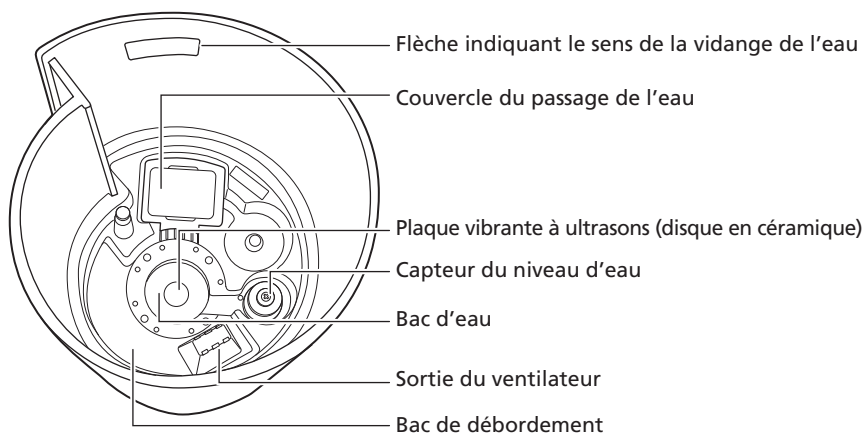

\* Si le couvercle du passage de l'eau n'est pas fixé correctement, l'eau chaude peut déborder du corps de l'humidificateur. Insérez les languettes sur la partie inférieure du couvercle du passage de l'eau (section de la ligne en pointillé) à fond dans les rainures du passage de l'eau dans le corps de l'humidificateur (indiqué par les flèches).

## Accessoires

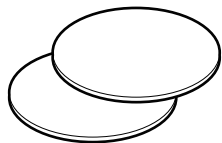

Feutrine de rechange x 2

### ATTENTION

- Ne mettez jamais de l'huile essentielle ou d'autre parfum **DIRECTEMENT** dans le réservoir d'eau.  
Cela pourrait endommager l'humidificateur ou entraîner un mauvais fonctionnement.
- Avant de déplacer l'humidificateur, retirez l'eau du réservoir d'eau et videz-le dans la direction indiquée par la flèche.  
Sinon, l'eau contenue dans le réservoir d'eau et le corps de l'humidificateur pourrait couler.
- Veillez à toujours mettre en place le couvercle du passage d'eau lors de l'utilisation.  
Utiliser le produit sans mettre le couvercle en place pourrait entraîner un déversement d'eau. Ne retirez pas le couvercle sauf pour nettoyer l'humidificateur.
- Quand vous videz l'eau, assurez-vous de la vider dans la direction indiquée par la flèche.

Si vous videz l'eau dans une direction différente, elle risque de pénétrer par la sortie du ventilateur et entraîner un mauvais fonctionnement.

# Utilisation correcte de l'humidificateur hybride

## Préparation avant l'utilisation

### 1. Placez l'humidificateur sur une surface plate et stable.

Placez l'humidificateur à 7 feet au moins d'un téléviseur, d'une radio ou d'un autre appareil électronique.

Sinon, des interférences statiques pourraient se produire.

### 2. Remplissez avec de l'eau du robinet.

1 Retirez le couvercle de dessus l'humidificateur.

2 Retirez le réservoir d'eau de l'humidificateur, dévissez le bouchon du réservoir d'eau et remplissez celui-ci d'eau claire et à température ambiante.

3 Serrez solidement le bouchon du réservoir, essuyez les éclaboussures d'eau et vérifiez que l'eau ne fuit pas.

#### ATTENTION

- Utilisez uniquement de l'eau claire.
- Si vous remplissez l'humidificateur après son utilisation, des gouttes d'eau se trouvant à l'intérieur du couvercle couleront quand vous enlèverez le bouchon. Prévoyez des serviettes pour que l'humidificateur et le sol ne soient pas mouillés.

### 3. Placez correctement le réservoir d'eau dans l'humidificateur.

- Insérez le réservoir d'eau dans l'humidificateur et mettez le couvercle solidement sur l'humidificateur.

#### AVERTISSEMENT

Si vous sortez ou prévoyez de vous éloigner de l'humidificateur pendant une période prolongée, débranchez le cordon d'alimentation de la prise secteur.

Vous risqueriez autrement d'oublier de l'éteindre et cela pourrait entraîner un risque d'incendie.

### 4. Branchez le cordon d'alimentation dans la prise secteur.

Gardez l'humidificateur à bonne distance des murs et des objets environnants.

Faites attention aux points suivants lors de l'utilisation de l'humidificateur.

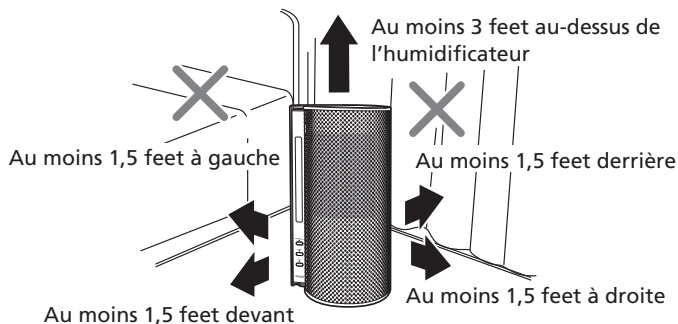

- Utilisez l'humidificateur dans un endroit éloigné d'au moins 1,5 pieds d'un mur, d'une literie, de rideaux, de meubles et d'autres objets.
- Ne placez pas l'appareil sur un tapis ou d'autres matériaux de fibres molles, car cela pourrait provoquer un mauvais fonctionnement de l'appareil ou des fuites dans la zone environnante.
- Ne placez jamais un téléphone portable, un ordinateur ou un autre appareil électronique ou de précision sensible à proximité de l'humidificateur.

## Démarrage et Arrêt de l'humidificateur

### 1. Démarrez l'humidificateur

Quand vous appuyez sur la touche d'alimentation , le voyant Alimentation/Eau (P/E) s'allume en vert, le témoin d'ambiance s'allume et l'humidificateur commence à produire de la brumisation après environ 2 minutes.

\* Pour éviter que de l'eau ne s'accumule à la sortie de la brumisation, le moteur du ventilateur ralentit pendant 2 secondes toutes les 20 secondes.

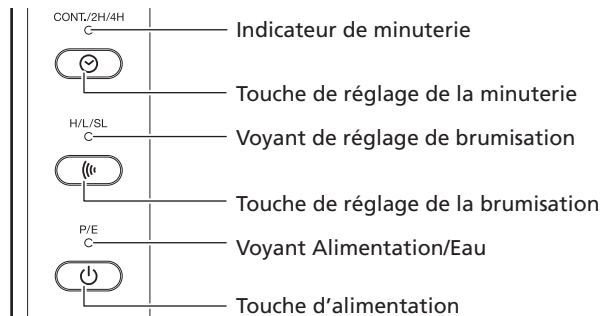

### ATTENTION

- Lorsque vous vous couchez l'hiver, si votre chauffage est éteint et que la température ambiante chute en dessous de 59°F, la brumisation continue peut provoquer de la condensation.

Le corps de l'humidificateur hybride et le sol environnant peuvent devenir humides si vous utilisez le produit dans un environnement où la température ambiante est susceptible de chuter en dessous de 59°F et où l'humidité est susceptible d'être au-dessus de 60 % lorsque vous vous couchez, réglez la brumisation sur L (bas) ou SL (lent), ou bien désactivez-la complètement.

- Même si vous appuyez sur la touche d'alimentation  après que le voyant Alimentation/Eau (P/E) s'éteigne, l'humidificateur hybride ne produit pas de brumisation pendant environ deux minutes. Cela est dû au fait que la température de l'eau monte jusqu'à au moins (140°F) pour stérilisation avant de démarrer le brumisation.

### 2. Éteignez les témoins d'ambiance.

Appuyez de nouveau sur la touche d'alimentation  pour éteindre le témoin d'ambiance.

\* La brumisation continue.



### 3. Mettez l'humidificateur hors tension.

Appuyez une nouvelle fois sur la touche d'alimentation  pour arrêter le fonctionnement.

\* Une fois la brumisation arrêtée, le ventilateur tourne pendant 1 minute environ avant que l'humidificateur ne s'arrête complètement.

Humidificateur (témoin d'ambiance allumé) → Humidificateur (témoin d'ambiance éteint)  

## Réglage de la brumisation/Réglage de la minuterie

Appuyez sur le bouton de réglage de la brumisation  pour régler le niveau de brumisation et sur le bouton de réglage de la minuterie  pour permettre le réglage de la minuterie.



## 1. Réglage du niveau de brumisation.

Pour définir le niveau de brumisation, appuyez sur la touche de réglage de la brumisation . Chaque fois que vous appuyez sur la touche, le réglage change entre L (bas) → SL (lent) → H (élevé). Le voyant s'allume en bleu quand le réglage est sur H (élevé), s'allume en orange quand le réglage est sur L (bas), est clignote en orange quand le réglage est sur SL (lent).

H (élevé) → L (bas) → SL (lent)



Réglage de la brumisation	Couleur du voyant
H (élevé)	Bleu
L (bas)	Orange
SL (lent)	Clignote en orange

## 2. Réglage de la minuterie

Pour régler la minuterie, appuyez sur la touche de réglage de la minuterie . Chaque fois que vous appuyez sur la touche, le réglage change entre 2H (éteint au bout de 2 heures) → 4H (éteint au bout de 4 heures) → CONT. (fonctionnement continu) Le voyant s'allume en orange quand le réglage est sur 2H, clignote en orange quand le réglage est sur 4H, et n'est pas allumé quand le réglage est sur CONT. (fonctionnement continu)

CONT. (fonctionnement continu) → 2H (s'éteint au bout de 2 heures) → 4H (s'éteint au bout de 4 heures)



Réglage de la minuterie	Couleur du voyant
CONT. (fonctionnement continu)	Éteint (pas de couleur)
2H	Orange
4H	Clignote en orange

Si le voyant Alimentation/Eau (P/E) devient rouge pendant le fonctionnement, cela indique que le niveau d'eau dans le réservoir est faible.

Quand le niveau d'eau dans le réservoir est faible, l'alarme retentit cinq fois et le voyant Alimentation/Eau (P/E) s'allume en rouge.

- 1 Purgez l'eau résiduelle hors du réservoir d'eau puis remplissez le réservoir d'eau avec de l'eau du robinet.
- 2 Lorsque l'eau atteint l'humidificateur depuis le réservoir d'eau, le voyant Alimentation/Eau (P/E) s'éteint.
- 3 Appuyez sur la touche d'alimentation  pour démarrer le fonctionnement.

### ATTENTION

**S'il est nécessaire de rajouter de l'eau, l'alarme retentit cinq fois et le voyant Alimentation/Eau (P/E) s'allume en rouge. Remplissez le réservoir d'eau.**

## Utilisation du boîtier d'huiles essentielles

1. Retirez le boîtier d'huiles essentielles du corps de l'humidificateur.

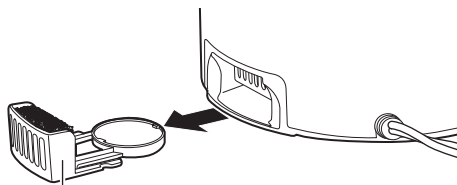

Boîtier d'huiles essentielles

2. Humidifiez la feutrine du boîtier d'huiles essentielles et remettez le boîtier dans le corps de l'humidificateur.

Vérifiez que la feutrine est insérée dans le boîtier d'huiles essentielles. Faites tomber deux ou trois gouttes d'huiles essentielles (en vente dans le commerce) en faisant attention de ne pas en faire couler en dehors du boîtier. Puis, insérez le boîtier d'huiles essentielles à fond à l'intérieur de l'humidificateur.

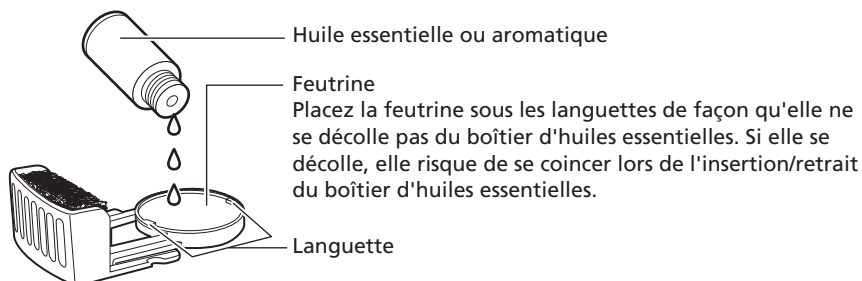

Huile essentielle ou aromatique

Feutrine

Placez la feutrine sous les languettes de façon qu'elle ne se décolle pas du boîtier d'huiles essentielles. Si elle se décolle, elle risque de se coincer lors de l'insertion/retrait du boîtier d'huiles essentielles.

Languette

### ATTENTION

- Ne mettez pas tant d'huile aromatique ni d'huile essentielle qu'elle déborde en dehors du boîtier d'huiles essentielles.
- Essayez toujours l'huile aromatique ou l'huile essentielle qui coule en dehors du boîtier d'huiles essentielles.
- N'insérez pas le boîtier d'huiles essentielles dans l'humidificateur alors que de l'huile essentielle ou de l'huile aromatique a coulé en dehors du boîtier d'huiles essentielles.
- N'utilisez aucune autre feutrine que celle fournie avec cet humidificateur. Cela pourrait endommager l'humidificateur ou entraîner un mauvais fonctionnement.

3. Démarrez l'humidificateur

Démarrez l'humidificateur conformément à la procédure de la page 8, "Démarrage, Réglage de la brumisation et Arrêt de l'humidificateur". Profitez de la brumisation qui a maintenant un parfum aromatique.

Sans ajouter de l'huile aromatique ni de l'huile essentielle, vous pouvez utiliser l'humidificateur comme un humidificateur ordinaire.

### Remplacement de la feutrine

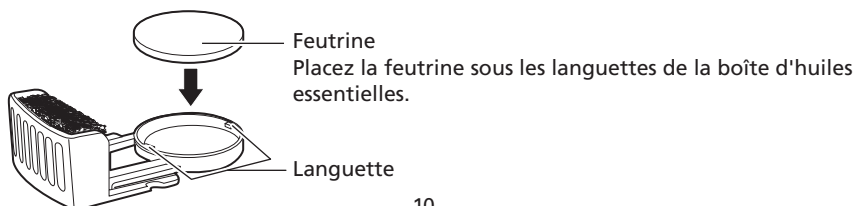

Feutrine

Placez la feutrine sous les languettes de la boîte d'huiles essentielles.

Languette

- \* Remplacez la feutrine lorsqu'elle est sale ou lorsque vous utilisez un parfum différent d'huile essentielle ou aromatique.
- \* En plus de la feutrine fournie avec le boîtier d'huiles essentielles lors de l'achat, deux autres pièces supplémentaires sont incluses.
- \* La feutrine ne peut pas être lavée ou réutilisée.
- \* Insérez la feutrine de sorte qu'elle s'insère sous les languettes du boîtier d'huiles essentielles.
- \* Nettoyez le boîtier d'huiles essentielles avec un détergent neutre et essuyez soigneusement toute l'humidité avant de réinsérer le boîtier d'huiles essentielles en suivant l'étape 2.

## Manipulation des huiles essentielles et aromatiques

- N'exposez pas les huiles à une flamme nue.
- Rangez-la hors de la portée des enfants.
- Si de l'huile a été renversée sur des vêtements ou d'autres objets, rincez abondamment à l'eau et laissez sécher à l'air libre. N'utilisez pas de sèche-cheveux. Cela pourrait entraîner l'inflammation de l'objet.
- Si de l'huile entre en contact avec vos mains, lavez-les immédiatement.
- Pour de plus amples détails sur la manipulation des huiles essentielles ou aromatiques, consultez le mode d'emploi du fabricant.

## Nettoyage et entreposage

### AVERTISSEMENT

- Après avoir retiré le réservoir d'eau, ne touchez pas les pièces métalliques à l'intérieur de l'humidificateur. Vous pourriez vous blesser ou causer un mauvais fonctionnement.
- Avant le nettoyage, appuyez sur le bouton d'arrêt, débranchez le cordon d'alimentation et laissez l'intérieur de l'humidificateur refroidir (environ 10 minutes). Sinon, cela pourrait entraîner un choc électrique, une brûlure ou une blessure.
- Après le nettoyage, remettez toujours les pièces dans leur emplacement d'origine. Sinon, cela pourrait entraîner des blessures ou un mauvais fonctionnement.

## Nettoyage de l'humidificateur (au moins deux fois par semaine)

Videz complètement l'eau qui reste dans l'humidificateur.

- \* Quand vous videz l'eau, assurez-vous de la vider dans la direction de la flèche indiquée sur le corps de l'humidificateur.

Vider l'eau dans une direction différente de la direction de la flèche peut entraîner un mauvais fonctionnement.

Quand le corps devient sale, frottez-le avec un chiffon doux imprégné d'eau chaude et/ou de produit vaisselle et bien essoré. Puis, essuyez doucement avec un chiffon sec. (Ne frottez pas trop fort sur les pièces en plastique. Elles pourraient être rayées.)

- \* Si le couvercle du passage de l'eau a été retiré, assurez-vous de le remettre en place. Sinon, cela pourrait entraîner une fuite d'eau.

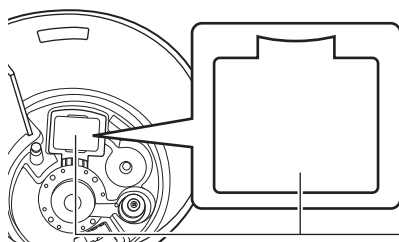

Fixez toujours le couvercle du passage de l'eau lors de l'utilisation.

Couvercle du passage de l'eau

- \* Si le couvercle du passage de l'eau n'est pas fixé correctement, l'eau chaude peut déborder du corps de l'humidificateur. Insérez les languettes sur la partie inférieure du couvercle du passage de l'eau (section de la ligne en pointillé) à fond dans les rainures du passage de l'eau dans le corps de l'humidificateur (indiqué par les flèches).

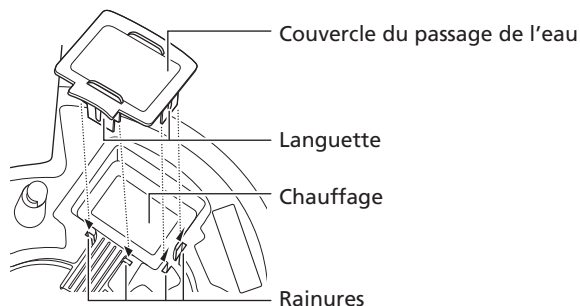

- \* Videz l'eau et essuyez bien.
- \* Utilisez un aspirateur ou une autre méthode pour éliminer toute la poussière de l'entrée d'air du boîtier d'huiles essentielles.
- \* Éliminez toute la poussière sur le filtre qui se trouve dans le boîtier d'huiles essentielles en le lavant avec de l'eau. (Ne frottez pas trop fort.) Cela pourrait l'endommager.

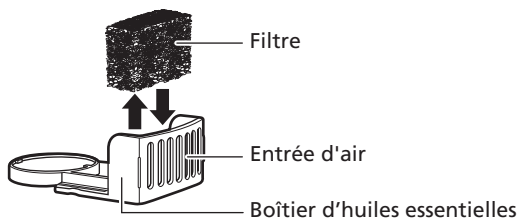

## Nettoyage du réservoir d'eau (au moins deux fois par semaine)

Remplissez le réservoir d'eau avec de l'eau, fermez le bouchon du réservoir, secouez bien le réservoir d'eau, puis videz l'eau. (Répétez deux ou trois fois.)

- \* Assurez-vous de toujours nettoyer le réservoir d'eau avec de l'eau à température de la pièce. Nettoyer le réservoir d'eau avec de l'eau chaude pourrait le déformer. Ne nettoyez pas avec des détergents ou d'autres solvants. Ces substances peuvent entraîner un mauvais fonctionnement de l'humidificateur.

### ATTENTION

- Ne frottez pas le produit avec du benzène ou un diluant. Cela pourrait entraîner une décoloration ou une déformation.
- Avant d'utiliser un chiffon contenant des substances chimiques, lisez les informations de sécurité. Sinon, cela pourrait entraîner une décoloration ou des rayures.
- Remplacez quotidiennement l'eau contenue dans le réservoir et le bac d'eau par de l'eau propre. Nettoyez régulièrement l'intérieur du produit pour vous assurer qu'il reste propre.
- Utilisez uniquement de l'eau claire. N'utilisez pas d'eau distillée.
- N'utilisez jamais de jus ou d'autre boissons, d'eau chaude (104°F ou supérieur), ou de l'eau mélangée avec des produits chimiques, des parfums (comme de l'huile essentielle), ou des nettoyants.

## Avant de demander une réparation ou un entretien

### AVERTISSEMENT

Ce produit peut être démonté et réparé uniquement par un technicien qualifié.

En cas de problèmes, suivez les procédures de dépannage ci-dessous.

Problème	Cause principale	Solution
L'humidificateur ne s'allume pas.	<ul style="list-style-type: none"> <li>Le cordon d'alimentation n'est pas branché sur la prise secteur.</li> </ul>	Branchez le cordon d'alimentation dans la prise secteur.
Aucune ou peu de brumisation est produite.	<ul style="list-style-type: none"> <li>Le voyant Alimentation/Eau (P/E) est rouge.</li> </ul>	Remplissez le réservoir d'eau. * Même si vous appuyez sur la touche d'alimentation  immédiatement après que le voyant Alimentation/Eau s'éteigne, l'humidificateur ne produit pas de brumisation pendant environ 2 minutes. Cela est dû au fait que la température de l'eau monte jusqu'à au moins 140°F pour stérilisation avant de démarrer le brumisation.
	<ul style="list-style-type: none"> <li>Le disque en céramique doit être remplacé.</li> <li>* Le disque en céramique a une durée de vie d'environ 3000 heures.</li> </ul>	Si la durée de vie du disque est dépassée, la quantité de brumisation générée peut diminuer ou la brumisation peut s'arrêter complètement. Quand le disque en céramique doit être remplacé, contactez le SAV (le remplacement est payant).
Le voyant Alimentation/Eau s'allume en rouge quand de l'eau est versée.	<ul style="list-style-type: none"> <li>Le réservoir d'eau n'est pas installé correctement sur l'humidificateur.</li> </ul>	Insérez le réservoir d'eau de façon qu'il soit installé correctement.
Une odeur est dégagée.	<ul style="list-style-type: none"> <li>Utilisation d'une autre eau que de l'eau claire</li> </ul>	Vidangez l'eau restée dans le réservoir et nettoyez en suivant la procédure de la section « Nettoyage et entreposage ».
La brumisation a l'air de s'arrêter toutes les 20 secondes.	<ul style="list-style-type: none"> <li>Ce n'est pas un mauvais fonctionnement. Pour éviter que de l'eau ne s'accumule à la sortie de la brumisation, le moteur du ventilateur ralentit pendant au moins 2 secondes toutes les 20 secondes.</li> </ul>	C'est un fonctionnement normal et ce n'est pas un mauvais fonctionnement.

## Spécifications

Nom du produit	H5 Humidificateur hybride spiral
Modèle	HM-45
Alimentation	110 – 120 V, 50/60 Hz
Consommation nominale	80 W
Production de brumisation	Par heure: H (élevé): Environ 64 pintes , L (bas): Environ 40 pintes , SL (lent): Environ 20 pintes
Durée d'humidification continue	Environ 8 hrs (en mode élevé (H)) Environ 13 hrs (en mode bas (L)) Environ 26 hrs (en mode lent (SL))
Capacité du réservoir	Environ 0,64 gallons
Longueur du cordon d'alimentation	Environ 70 pouces
Dimensions extérieures	Environ 7 (l) × 6,5 (p) × 14 (h) pouces
Poids	Environ 4 lb (corps uniquement)
Accessoires	Mode d'emploi / Garantie × 1, Feutrine de rechange × 2

\* En raison de notre programme continu d'amélioration des produits, les spécifications et d'autres informations sont susceptibles d'être modifiées sans préavis.

## POLITIQUE DE GARANTIE LIMITÉE

Objecto vous remercie d'avoir acheté un de leurs produits.

Veuillez lire le mode d'emploi avant d'utiliser le produit. Nous pensons que vous serez satisfait de votre achat. Nous vous fournissons la GARANTIE LIMITÉE suivante en tant qu'acheteur initial.

Si une réparation est nécessaire pour une raison quelconque, en raison d'un défaut de fabrication ou d'un mauvais fonctionnement pendant les 90 premiers jours après votre achat, OBJECTO vous fournira une réparation à notre CENTRE DE SAV sans frais. Pendant la durée de la période de garantie prolongée de 9 mois pour les pièces, nous remplacerons la pièce défectueuse à condition que le défaut ou la défaillance est vérifiée de même que la date d'achat. Au cas où un dépannage s'avérerait nécessaire, vous pouvez retourner l'appareil à notre CENTRE DE SERVICE D'USINE figurant ci-dessous.

- a) Emballez votre appareil dans un carton bien rembourré. Assurez-vous que l'appareil est bien protégé.
- b) Joignez un chèque ou un mandat à l'ordre de OBJECTO REPAIR CORP, pour un montant de 40 USD.
- c) Joignez une copie de la preuve d'achat.
- d) Envoyez l'appareil franco de port via UPS ou un colis postal assuré.

Cette garantie ne couvre pas :

- a) Les produits OBJECTO endommagés par négligence, mauvaise utilisation ou accident, ou qui ont été modifiés ou réparés par toute autre personne que notre CENTRE DE SERVICE D'USINE.
- b) Les dégâts infligés à un appareil OBJECTO mal raccordé à l'appareil d'un autre fabricant
- c) Les frais d'envoi des produits OBJECTO à notre CENTRE DE SERVICE D'USINE.

Cette garantie est valable uniquement aux États-Unis d'Amérique et ne profite pas aux propriétaires du produit suivant l'acheteur initial. Toute garantie implicite applicable, y compris la garantie de valeur marchande, est limitée dans le temps à une période de 90 jours à partir de la date de l'achat initial au point de vente et aucune garantie, expresse ou implicite, ne saurait s'appliquer à ce produit par la suite. OBJECTO ne saurait en aucun cas être tenu responsable de toute perte ou tout dommage direct ou consécutif, découlant de l'utilisation ou de l'incapacité à utiliser ce produit. (Certains états ne permettant pas les garanties limitées ou implicites, ou encore l'exclusion de dommages consécutifs, il se peut que ces restrictions ne vous concernent pas.)

Cette garantie vous octroie des droits légaux spécifiques et vous pouvez également avoir d'autres droits qui peuvent varier d'un état à l'autre.

- a) La carte d'enregistrement de la garantie limitée doit être dûment remplie et envoyée par la poste immédiatement afin de valider la Garantie limitée.
- b) Vous devez joindre une copie de votre bon d'achat lors du retour de l'appareil.

**Enregistrez votre nouveau produit en ligne à l'adresse [WWW.OBJECTO.com](http://WWW.OBJECTO.com)**

**INFORMATION SUR LE DÉPANNAGE :**

**OBJECTO**

**935 BROADWAY, 6TH FL.**

**NEW YORK, NY 10010, ÉTATS-UNIS**

**TÉLÉPHONE : 855-996-9099**

**FAX : 800-433-9099**

**WWW.OBJECTO.COM**







