



USER MANUAL

objecto

Safety Information

- Before use, be sure to carefully read this manual for safety issues and to ensure that you use this product correctly. Be sure to follow information printed in this manual when using this product.



In order to avoid any electrical shock, short-circuit, burns, or possibly cause a fire:

- Do not disassemble. This product may only be disassembled by qualified repair technicians. To request repair, see Warranty Page at the back of this manual.
- Do not use if the power cord or plug is damaged, or if the plug is not fully inserted into the outlet.
- Do not scratch, damage, modify, forcibly bend, pull, twist, bind/clamp, or place heavy objects on the power cord.
- Do not insert metal objects, such as pins, wires, or other foreign materials into any gaps of the product.
- Do not allow children to use this product by themselves, and keep product and power cords out of the reach of small children.
- Use only with the designated power supply 110 – 120 V.



When cleaning the product, be sure to unplug the power cord from the outlet.

Do not use in area with high humidity (85% or higher).

Do not use in area where the mist directly contacts furniture, bedding, walls, curtains, ceiling, or other objects.

Do not place on slanted surfaces, high locations such as bookshelves, or on unstable surfaces.

English

Do not place the humidifier directly onto a carpet or other object with soft fibers or a thick pile. These could block the vent hole from performing properly and can cause the unit to malfunction or leak.

Do not block the mist outlet.

Fill the reservoir tank using only clean cool tap water.

Do not use hot water. Use of hot water that is 104°F or higher can cause the product to deform and malfunction.

Never put aroma oil or other fragrances into the water reservoir tank as this can damage the humidifier.

Do not wipe product with turpentine/benzene, thinner or other chemicals, since this can ruin the sheen.

When unplugging the power cord, always unplug by grasping the power plug, not by pulling on the power cord. If the supply cord is damaged, it must be replaced by the manufacturer, or its service agent.

Spill out the water when not using the humidifier or when moving the appliance.

Replace the water in the reservoir tank with fresh water every day. Regularly maintaining the inside will ensure that the product is always clean and ready for use.

Use without attaching the cover could result in water spillage. Do not remove the cover unless cleaning the hybrid humidifier

Do not place cell phones, computers, or other electronic devices near the humidifier. The area around the humidifier can become very humid while the humidifier is operating and these items are sensitive to humidity. Product should be placed at least 6 feet away from these objects.

Take care that the product does not freeze. If the product is placed in a area subject to freezing temperatures, spill out all the water inside.

Parts and Their Functions

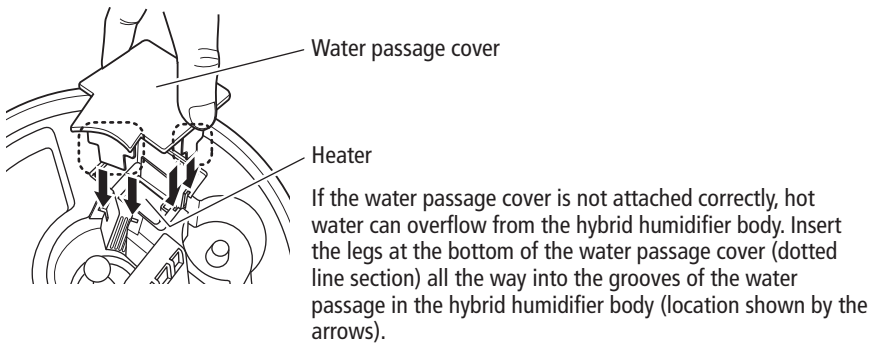
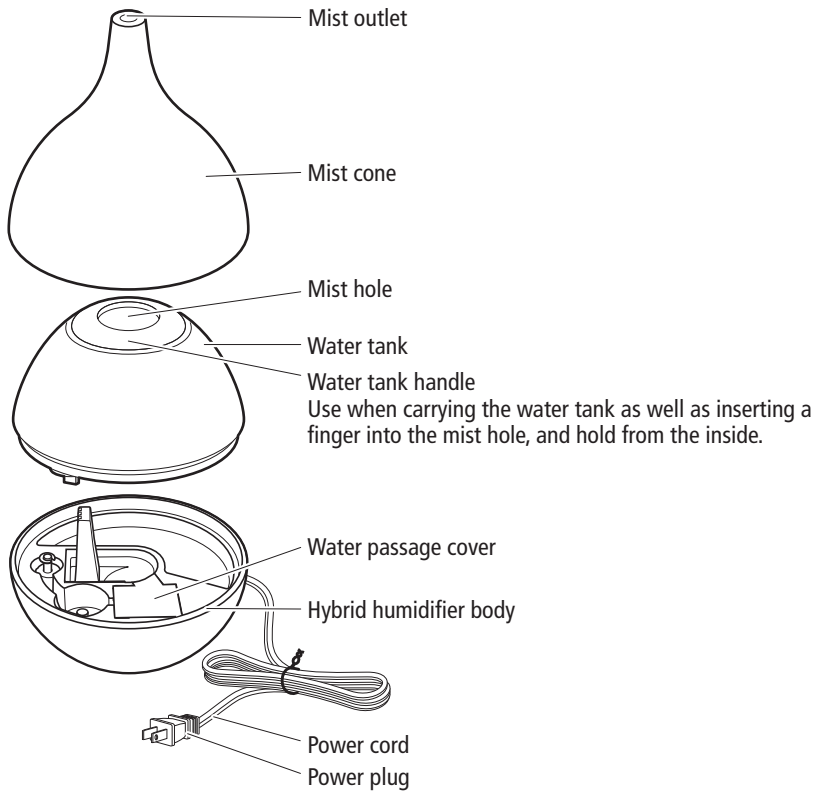

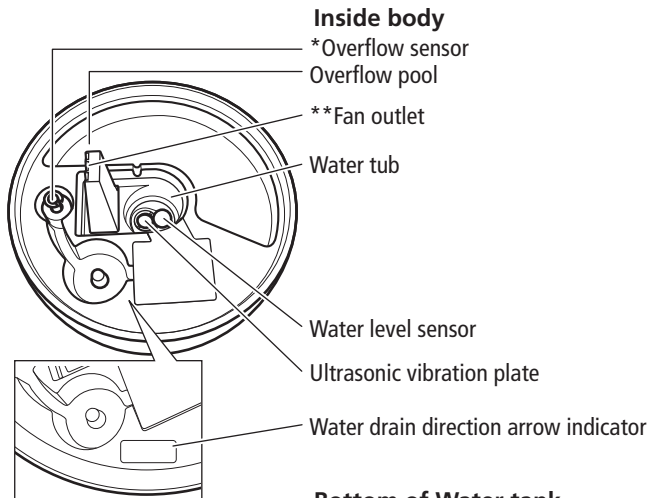

Bottom of Water tank

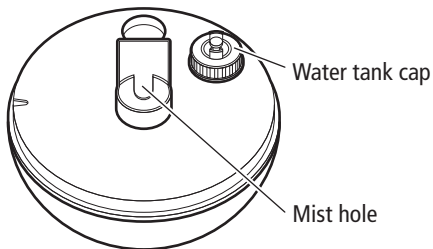

*** Overflow sensor**

An overflow occurs when the water level is excessively high. The overflow sensor will be activated and the heater operation will stop. This is to prevent water from overflowing into the electrical part of the unit. If water has collected in the overflow pool, drain it. When the water level in the water passage returns to normal, restart operation.

****Fan outlet**

Take care not to get water into the fan outlet or overflow drain when filling with water, draining out water or cleaning.

Accessories:

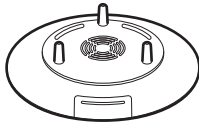

Aroma base

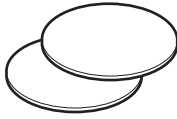

Replacement felt × 2

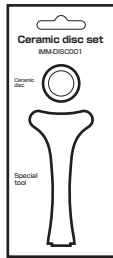

Replacement ceramic disc set
IMM-DISC001

Operating Instructions for Hybrid Humidifier

1. Place the hybrid humidifier on the aroma base.

Insert the brackets on the aroma base all the way into the corresponding holes on the bottom of the hybrid humidifier.

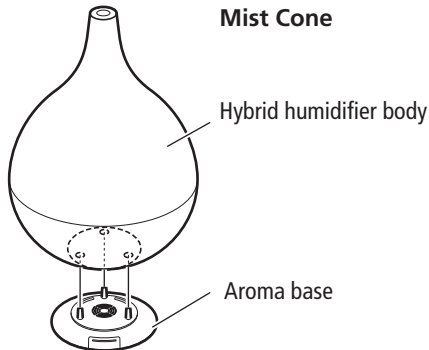

2. Place the hybrid humidifier with the connected aroma base on a flat sturdy surface.
3. Turn the mist cone at the top of the hybrid humidifier to remove it.
4. Take out the water reservoir tank from the hybrid humidifier, remove the water cap and fill with room temperature, clean tap water.
5. Firmly tighten the water tank cap, wipe up any spilled water, and turn it over to check that no water is leaking.

***Be careful when removing the water tank since there might be some water remaining there and can possibly will spill out. Prepare towels beforehand so that the hybrid humidifier and the floor do not get wet.**
6. Place the water tank into the hybrid humidifier so that it fits securely. Firmly cover the mist cone onto the hybrid humidifier.
7. Plug the power cord plug firmly into the outlet.

WARNING

If you are going outside or will be away from the hybrid humidifier for an extended period of time, unplug the power cord from the outlet. Otherwise, you could forget to turn it off and cause a fire.

When going to bed during the winter, if your heat is turned off and the room temperature drops below 59°F, continued misting operation can result in condensation. This can cause the hybrid humidifier body and the floor to get wet.

If using in environments where the room temperature is expected to drop below 59°F or the humidity is expected to be above 60% when going to bed, either set misting operation to M (Medium) or L (Low), or stop the misting operation altogether.

Power button operations:

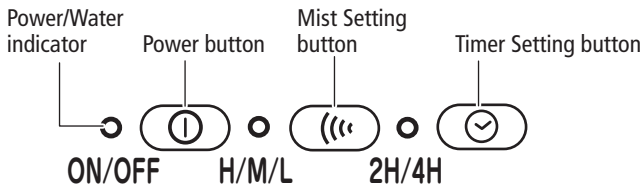

1. When the Power button is pressed, the Power/Water indicator (ON/OFF) is lit GREEN, the misting operation starts after about two minutes. The delay is due to the water temperature heating up to at least 140°F for sterilization before starting the misting operation.
2. To stop - Press the Power button again. After misting operation is stopped, the fan will run for about one minute before the hybrid humidifier comes to a complete stop.

- Use the humidifier in a location that is at least 20 inches away from walls, bedding, curtains, furniture, and other objects.

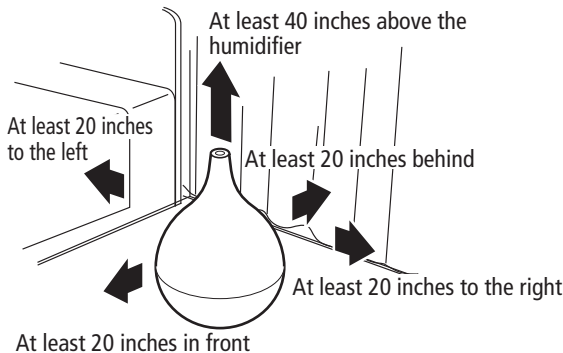

Setting the Mist and Timer Operations:

1. Press the Mist Setting button. Each time this button is pressed, the setting cycles and color of light change as per chart below:

H (High) → M (Medium) → L (Low)



Mist setting	Indicator color
H (High)	BLUE
M (Medium)	YELLOW
L (Low)	Flashes YELLOW

2. Press the Timer Setting button. Each time the button is pressed, the setting cycles change. 2 Hours (off after 2 hrs.) → 4 Hours (off after 4 hrs.) → Continuous operation. The setting cycles and color of light change as per chart below:

Continuous operation → 2H (off after 2 hrs.) → 4H (off after 4 hrs.)



Timer setting	Indicator color
2 H (off after 2 hrs.)	YELLOW
4 H (off after 4 hrs.)	Flashes YELLOW
Continuous operation	OFF

The Power/Water indicator (ON/OFF):

When the Power/Water indicator (ON/OFF) is lit RED, this means that the water level in the water tank is low and the alarm will beep five times.

- 1 After draining any water remaining in the water passage, refill the water tank with new clean tap water.
- 2 When water reaches the hybrid humidifier from the water tank, the Power/Water indicator (ON/OFF) will automatically turn off.
- 3 Press the Power button to start operation.

Using the Aroma Fragrance Feature

1. Pull out the felt case from the aroma base stand holding the hybrid humidifier.

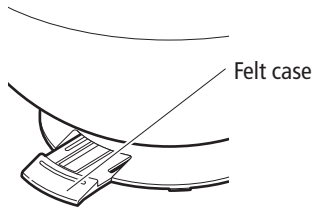

* Insert the felt circle so that it fits under the clips in the felt case.

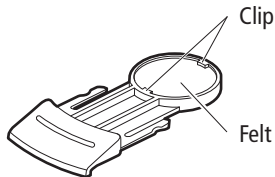

2. Trickle 2-4 drops of aroma oil or essential oil onto the felt circle located in the case. (These oils are available commercially). Take care that oil does not spill outside the case – if some oil spills on the base simply wipe it up before proceeding. Make sure that the felt circle is fully inserted into the indented area of the case. Then insert the plastic case all the way inside the hybrid humidifier.

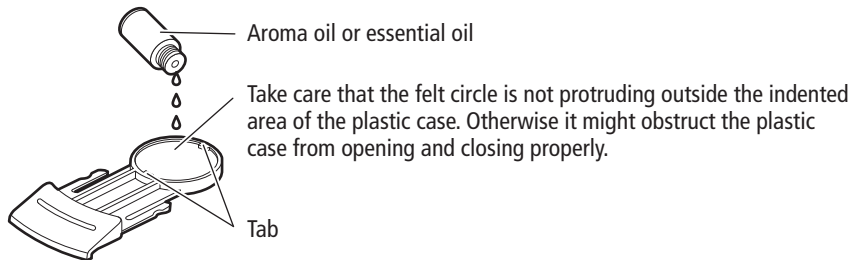

CAUTION

- Do not use any other material in the aroma base only the special felt specifically designed for this product – otherwise you can damage the aroma base or cause it to malfunction.

3. To start operation, follow the instructions on page 8.

If aroma oil is not added, your hybrid humidifier functions as a regular humidifier.

Cleaning

Replace the felt circle whenever it becomes dirty, or when using a different type of aroma oil or essential oil.

Please note: In addition to the felt already included with the aroma base at purchase, two additional pieces are also included. The felt cannot be washed or re-used.

- * Wash the case with a soft cleanser, and carefully wipe up any moisture before inserting plastic case it into the aroma base.
- * The Replacement Felt AF-04 is sold separately.

Handling of aroma oils and essential oils

- * Do not expose the oils to an open flame.
- * Store in a location that is out of the reach of children.
- * If oils are spilled on clothes or other objects, rinse with a lot of water and allow to air dry. Do not use a blow dryer as this could cause a fire.
- * If any oil gets on your hands, wash them immediately.
- * For further details about the handling of aroma oils and essential oils, refer to the manufacturer's manual.

- Press the Stop Button and unplug the power cord. Allow the unit to cool (takes about 10 minutes).
- Do not touch any of the metal parts inside the hybrid humidifier – which can become quite HOT.

Fully drain the water left inside the hybrid humidifier in the direction of the arrow shown on the humidifier body and fully dry.

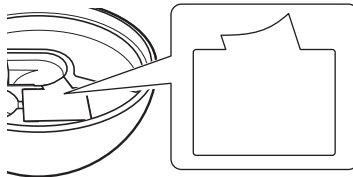

Attach the water passage cover to avoid leakage (follow illustration on next page).

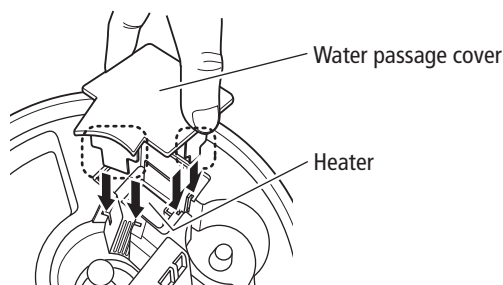

- * Clean the air inlet filter at the bottom of the hybrid humidifier.
Use a vacuum cleaner or soft brush to clean the dust off the filter.

Fill the water tank with cool clean tap water, close the cap, thoroughly shake the water tank, and then drain. (Repeat this two or three times.)

Clean the outside with a soft cloth – do not use any chemicals that will discolor or scratch the glossy finish.

Replacing Ceramic Disc (part sold separately)

The ceramic disc should last for about 3,000 hours. If the ceramic disc is used longer than that, the amount of mist generated will diminish or stop completely.

- a) Turn off the power, unplug the power cord, drain the water and dry completely.
- b) Use the special tool to turn the ring holder counter-clockwise, and then remove the ring holder and ceramic disc from the hybrid humidifier body.
- c) To attach the replacement part, perform the removal procedure in reverse to attach to the ultrasound vibration plate, and use the special tool to tighten the ring holder.

- Note:
1. The replacement ceramic disc is protected by a rubber ring to prevent breakage. When attaching, remove the rubber ring while being careful not to damage the ceramic disc.
 2. The ceramic disc has a front side and back side. When attaching it, do so with the front side visible.

See illustration instruction on next page.

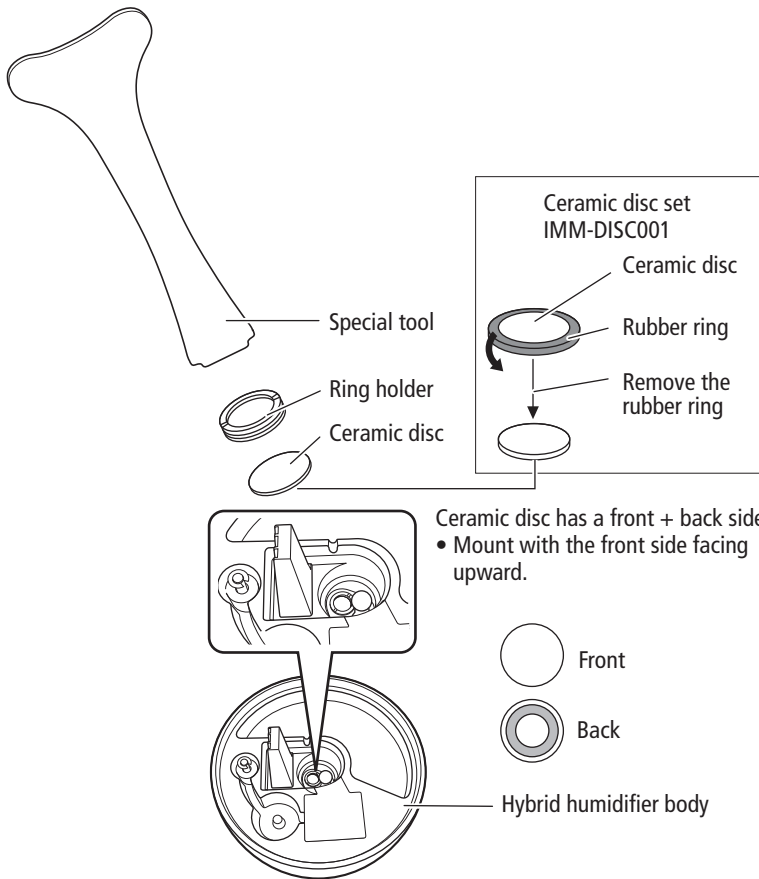

Storage

Wipe up any moisture inside the hybrid humidifier body, allow it to dry completely, pack it back in the original box along with the User's Manual, and store it in dry cool place.

Check the following before Requesting Repair or Service

Problem	Primary cause	Solution
The power does not turn on.	<ul style="list-style-type: none"> Is the power cord plugged into the outlet? 	Plug the power cord into the outlet.
No mist is generated, or the amount of mist is minimal.	<ul style="list-style-type: none"> Is the Power/Water level low (ON/OFF) lit RED? Is it time to replace the ceramic disc (after 3,000 hours of operation). 	<ul style="list-style-type: none"> Fill with water. Press the Power button - the hybrid humidifier will not produce mist for about two minutes – allowing the water temperature to heat up to 140°F for sterilization. Replace the ceramic disc (See page 12).
Is the Power/Water indicator (ON/OFF) light RED even though water was filled.	<ul style="list-style-type: none"> Is the water tank inserted securely in the hybrid humidifier? 	Take out and re-insert the water tank securely into the humidifier.
A smell is emitted.	<ul style="list-style-type: none"> Are you using water other than clean tap water? 	Drain the water left in the water tank, clean product by following the procedure in the "Cleaning" section.
The mist nearly stops once every minute.	<ul style="list-style-type: none"> This is not a malfunction. To prevent water from collecting at the mist outlet, the fan motor stops about once every minute, and the fan stops for about two seconds. 	This is a normal operation function.

Specifications

Product name	H3 Hybrid Humidifier
Model	HM-27
Power supply	110 – 120 V, 50/60 Hz
Power consumption	53 W
Humidification	Per hour H (High): Approx. 6 oz, M (Medium): Approx. 3 oz, L (Low): Approx. 1.3 oz
Continuous humidifying time	Approx. 10 hrs (in High mode (H)) Approx. 19 hrs (in Medium mode (M))
Tank capacity	Approx. 0.47 gal
Power cord length	Approx. 70 inches
Size	Diameter 8 inches × Height 12 inches
Weight	Approx. 2.2 lbs (body only)
Accessories	User's Manual / Warranty × 1, Aroma base (1 felt sheet provided in base), Replacement felt × 2, Ceramic disc set × 1

* Due to a continuous process of product improvement, the specifications and other information are subject to change without notice.



LIMITED WARRANTY POLICY

Thank you for selecting our Products.

Please carefully read the User's Manual furnished with this product. We believe that you will be very satisfied with your purchase. We will provide the following LIMITED WARRANTY to you as the original purchaser.

Should service be necessary for any reason due to manufacturing defect or malfunction during the 90 days period, OBJECTO will provide carry-in repair service at our FACTORY SERVICE CENTER at no charge, and for the duration of the extended 9 months parts warranty period will replace the defective part only, not including labor, provided the defect or malfunction is verified along with the date of purchase. In the event service is necessary, you may return the unit to our FACTORY SERVICE CENTER listed below.

- a) Pack the unit in a well padded heavy corrugated box. Be certain that the unit is well protected.
- b) Enclose your check or money order payable to H.S.I REPAIR CORP, in the amount of \$40.00.
- c) Enclose copy of proof of purchase.
- d) Ship the unit prepaid via UPS or parcel post insured.

NOTE: This warranty does not cover.

- a) OBJECTO products which have been damaged by negligence, misuse or accident or which have been modified or repaired by anyone other than our FACTORY SERVICE CENTER.
- b) Damage to OBJECTO equipment that has been improperly connected to the equipment of other manufacturers
- c) Costs incurred in the shipping of OBJECTO products to our FACTORY SERVICE CENTER.

This warranty is valid only to the original purchaser and does not extend to owners of the product subsequent to the original purchaser. Any applicable implied warranties, including the warranty of merchantability, are limited in duration to a period of 90 days from the date of original purchase at retail and no warranties, whether expressed or implied, shall apply to this product thereafter. Under no circumstances shall OBJECTO be liable for any loss or damage, direct or consequential, arising out of the use of, or inability to use this product. (Some states do not allow limitation or implied warranties or exclusion of consequential damage, therefore these restrictions may not apply to you.)

This warranty gives you specific legal rights and you may also have other rights which may vary from state to state.

- a) The Limited Warranty Registry Card must be completely filled out and mailed immediately, in order to validate the Limited Warranty.
- b) You must include copy of your purchase slip when you are returning the unit.

Register your new product online at WWW.OBJECTO.com

SERVICE INFORMATION:

OBJECTO

935 BROADWAY, 6TH FL.

NEW YORK, NY 10010

TELEPHONE: 844-OBJECTO

FAX: 800-433-9099

INTERNET WEBSITE ADDRESS: WWW.OBJECTO.COM



MANUAL DE USUARIO

objecto

Información de seguridad

- Antes de utilizar, asegúrese de leer este manual detenidamente por cuestiones de seguridad y para asegurarse de utilizar este producto correctamente. Debe seguir la información impresa en este manual cuando utilice este producto.



ADVERTENCIA

A fin de evitar descargas eléctricas, cortocircuitos, quemaduras o una posible causa de incendio:

- No desarme el producto. Este producto solo puede ser desarmado por técnicos en reparaciones calificados. Para solicitar una reparación, consulte la página de la Garantía al dorso de este manual.
- No utilizar si el cable de alimentación o el enchufe está dañado, o si el enchufe no está introducido por completo en el tomacorriente.
- No raspar, dañar, modificar, doblar por la fuerza, jalar, retorcer, unir/sujetar con abrazadera ni colocar objetos pesados sobre el cable de alimentación.
- No introducir objetos metálicos, como alfileres, alambres u otros materiales extraños en ningún espacio del producto.
- No permita que los niños utilicen este producto por su cuenta, y mantenga el producto y los cables de alimentación fuera del alcance de niños pequeños.
- Utilizar solo con la alimentación eléctrica designada: 110 – 120 V.



PRECAUCIÓN

Cuando limpie el producto, asegúrese de desenchufar el cable de alimentación del tomacorriente.

No utilizar en un área de gran humedad (85 % o más).

No utilizar en un área donde la niebla entre en contacto directo con muebles, ropa de cama, paredes, cortinas, el techo u otros objetos.

No colocar la unidad sobre superficies inclinadas, lugares altos, como estantes, ni sobre superficies inestables.

No coloque el humidificador directamente sobre una alfombra u otro objeto con fibras suaves o pelo tupido. Estos podrían impedir que el orificio de ventilación funcione correctamente y puede causar un mal funcionamiento de la unidad o filtraciones.

No obstruya la salida de vapor.

Llene el tanque de reserva solo con agua corriente, fría y limpia.

No utilice agua caliente. El uso de agua caliente a 104 °F o más puede hacer que el producto se deforme o funcione mal.

Nunca coloque aceite aromático ni otras fragancias en el tanque de reserva de agua, ya que esto puede dañar el humidificador.

No limpie el producto con aguarrás/benceno, tiner u otros químicos, ya que esto puede arruinar el brillo.

Cuando desenchufe el cable de alimentación, siempre tome el enchufe, no jale del cable de alimentación. Si el cable de alimentación está dañado, deberá cambiarlo el fabricante o un representante de mantenimiento.

Derrame el agua cuando no utilice el humidificador o cuando cambie de lugar el artefacto.

Cambie el agua en el tanque de reserva por agua fresca todos los días. Ocuparse con frecuencia del mantenimiento del interior asegurará que el producto esté siempre limpio y listo para usar.

Usarla sin colocarle la tapa podría resultar en un derrame de agua. No quite la tapa, a menos que sea para limpiar el humidificador híbrido.

No coloque celulares, computadoras ni otros artefactos electrónicos cerca del humidificador. El área próxima al humidificador se puede poner muy húmeda mientras el humidificador está en funcionamiento, y estos artículos son sensibles a la humedad. El producto se debe colocar al menos a 6 pies de estos objetos.

Tenga cuidado de que el producto no se congele. Si el producto es colocado en un área expuesta a temperaturas de congelamiento, vierta toda el agua de su interior.

Piezas y sus funciones

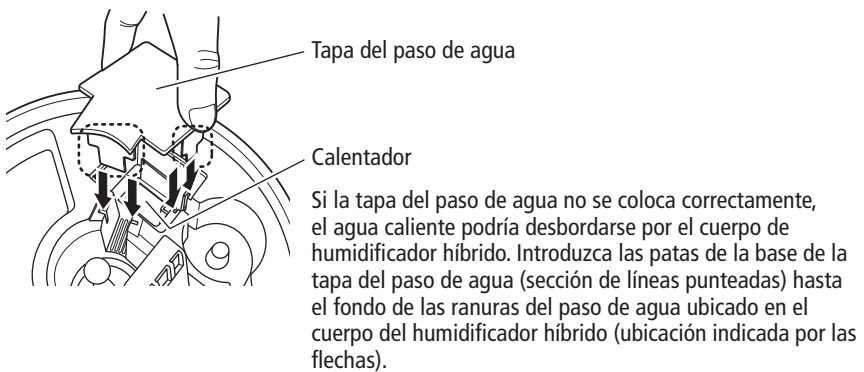
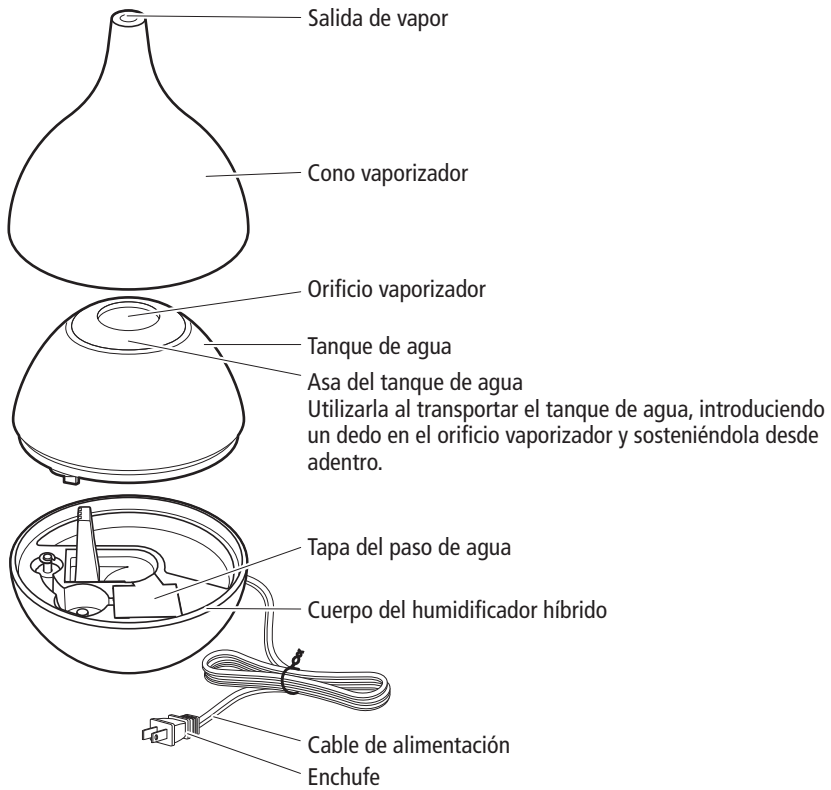

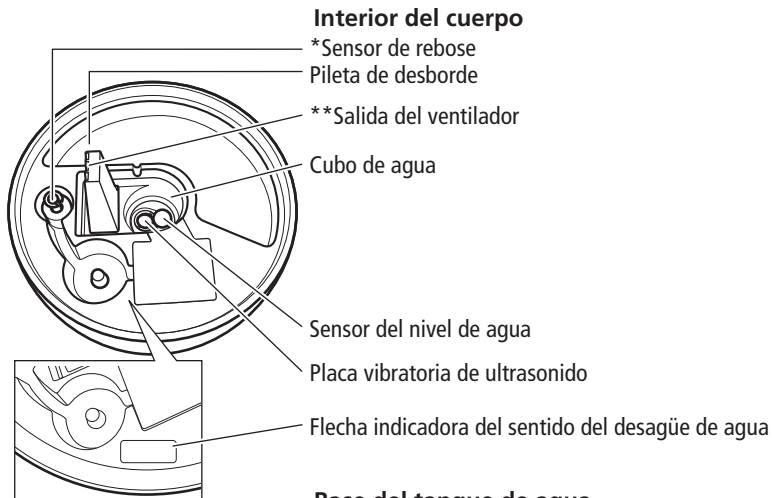

Base del tanque de agua

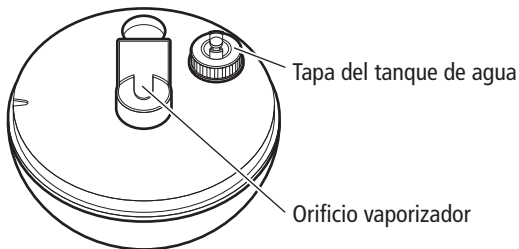

- * Sensor de rebose
Se produce el rebose cuando el nivel de agua es excesivamente alto. El sensor de rebose se activará y el calentador se detendrá. Esto es para evitar que el agua se desborde hacia la parte eléctrica de la unidad. Si se ha acumulado agua en la pileta de desborde, extráigala. Cuando el nivel de agua en el paso de agua vuelva a ser normal, reinicie el funcionamiento.
- ** Salida del ventilador
Tenga cuidado de no dejar que entre agua en la salida del ventilador ni en el rebosadero cuando llene el tanque de agua, extraiga el agua o limpie la unidad.

Accesorios:

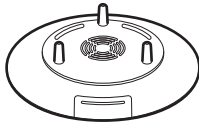

Base aromática

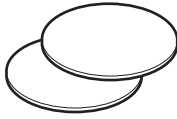

Filtro de repuesto × 2

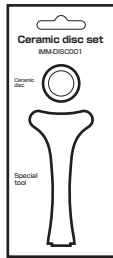

Juego de discos de cerámica de repuesto
IMM-DISC001

Instrucciones de uso para el humidificador híbrido

1. Coloque el humidificador híbrido en la base aromática.
Introduzca los soportes ubicados en la base aromática hasta el fondo de los orificios correspondientes de la base del humidificador híbrido.

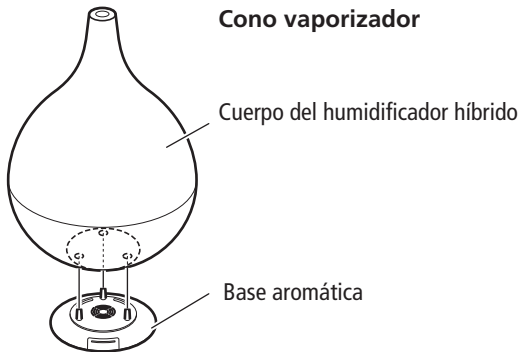

2. Coloque el humidificador híbrido con la base aromática conectada sobre una superficie resistente y plana.
3. Gire el cono vaporizador de la parte superior del humidificador híbrido para extraerlo.
4. Saque el tanque de reserva de agua del humidificador híbrido, quite la tapa del agua y llénelo de agua corriente limpia a temperatura ambiente.
5. Ajuste bien la tapa del tanque de agua, limpie el agua que se haya derramado y verifique que no se filtre agua.
***Tenga cuidado al quitar el tanque de agua, ya que podría quedar agua allí y podría derramarse. Prepare toallas con antelación para que el humidificador híbrido y el piso no se mojen.**
6. Coloque el tanque de agua en el humidificador híbrido para que quede bien ajustado. Coloque bien el cono vaporizador sobre el humidificador híbrido.
7. Enchufe bien el cable de alimentación en el tomacorriente.

ADVERTENCIA

Si va a salir o estará lejos del humidificador híbrido durante un tiempo prolongado, desenchufe el cable de alimentación del tomacorriente. De lo contrario, podría olvidarse de apagarlo y provocar un incendio.

Al acostarse durante el invierno, si la calefacción está apagada y la temperatura ambiente desciende por debajo de los 59 °F, el uso continuo del vaporizador puede generar condensación. Esto puede hacer que el cuerpo del humidificador híbrido y el piso se mojen.

Si se utilizará en ambientes donde se prevé que la temperatura ambiente descienda por debajo de los 59 °F o que la humedad sea superior a 60 % al acostarse, programe el funcionamiento del vaporizador en M (Media) o en L (Baja), o detenga el funcionamiento del vaporizador por completo.

Usos del botón Encendido:

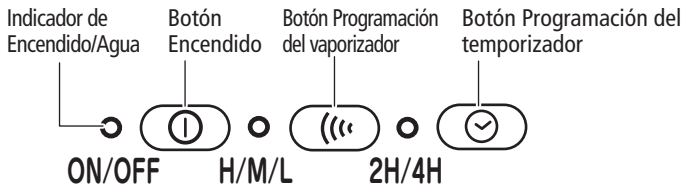

1. Cuando se presiona el botón Encendido, el indicador de Encendido/Agua (ON/OFF) se enciende en VERDE, el vaporizador comienza a funcionar después de dos minutos. La demora se debe a que la temperatura del agua está ascendiendo hasta alcanzar, por lo menos, los 140 °F para la esterilización, antes de que comience a funcionar el vaporizador.
 2. Para detenerlo, Presione el botón Encendido otra vez. Después de detener el funcionamiento del vaporizador, el ventilador funcionará alrededor de un minuto antes de que el humidificador híbrido se detenga por completo.
- Utilice el humidificador en un lugar que esté al menos a 20 pulgadas de distancia de paredes, ropa de cama, cortinas, muebles y otros objetos.

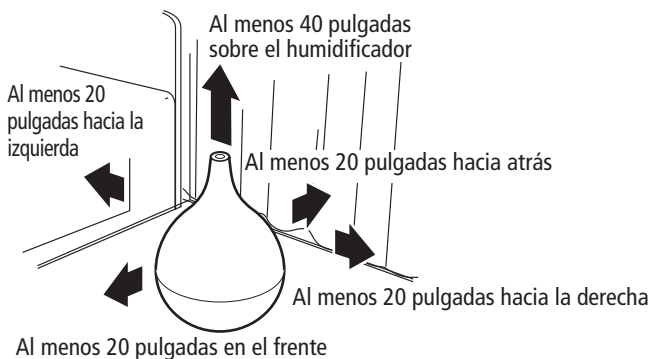

Programación del uso del vaporizador y el temporizador:

1. Presione el botón Programación del vaporizador. Cada vez que se presiona este botón, los ciclos de programación y el color de la luz cambian de acuerdo a la tabla a continuación:

H (Alta) → M (Media) → L (Baja)



Programación del vaporizador	Color indicador
H (Alta)	AZUL
M (Media)	AMARILLO
L (Baja)	Parpadea AMARILLO

2. Presione el botón Programación del temporizador. Cada vez que se presiona el botón, los ciclos de programación cambian. 2 Horas (se apaga después de 2 h) → 4 Horas (se apaga después de 4 h) → Funcionamiento continuo. Los ciclos de programación y el color de la luz cambian de acuerdo a la tabla a continuación:

Funcionamiento continuo → 2H (se apaga después de 2 h) → 4H (se apaga después de 4 h)



Programación del temporizador	Color indicador
2 H (se apaga después de 2 h.)	AMARILLO
4 H (se apaga después de 4 h.)	Parpadea AMARILLO
Funcionamiento continuo	Apagado

Indicador de Encendido/Agua (ON/OFF):

Cuando el indicador de Encendido/Agua (ON/OFF) está encendido en ROJO, esto significa que el nivel de agua en el tanque de agua es bajo y que la alarma sonará cinco veces.

- 1 Después de vaciar el agua que haya quedado en el paso de agua, vuelva a llenar el tanque de agua con agua corriente, limpia y nueva.
- 2 Cuando el agua alcance el humidificador híbrido del tanque de agua, el indicador de Encendido/Agua (ON/OFF) se apagará automáticamente.
- 3 Presione el botón Encendido para iniciar el funcionamiento.

Uso de la función Fragancia aromática

1. Extraiga el portafiltro de la base aromática que sostiene al humidificador híbrido.

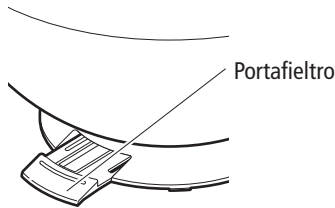

- * Introduzca el círculo de filtro de modo que quede debajo de los ganchos del portafiltro.

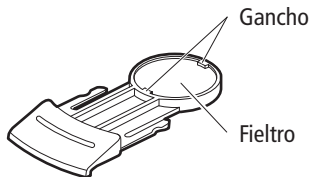

2. Coloque de 2 a 4 gotas de aceite aromático o de aceite esencial en el círculo de filtro ubicado en el portafiltro. (Estos aceites se adquieren en comercios). Tenga cuidado de que el aceite no se derrame fuera del portafiltro; si se derrama un poco de aceite en la base, simplemente límpielo antes de proceder. Corrobore que el círculo de filtro esté bien colocado en el área dentada del portafiltro. Luego, introduzca el portafiltro de plástico hasta el fondo del humidificador híbrido.

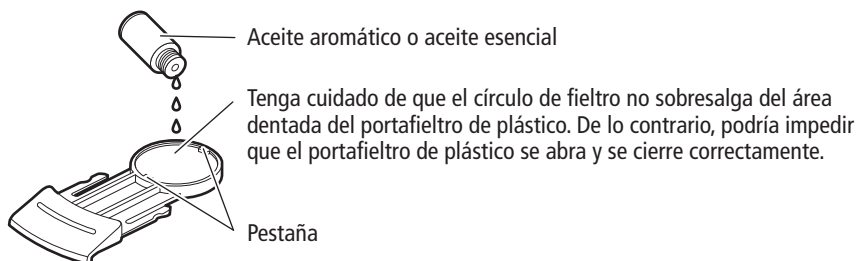

PRECAUCIÓN

- No utilice ningún otro material en la base aromática, solo el filtro especial designado específicamente para este producto. De lo contrario, puede dañar la base aromática o hacer que funcione mal.
3. Para iniciar el funcionamiento, siga las instrucciones de la página 24.

Si no se agrega aceite aromático, el humidificador híbrido funciona como un humidificador común.

Limpieza

Cambie el círculo de fieltro cuando se ensucie, o cuando utilice otro tipo de aceite aromático o de aceite esencial.

Tenga en cuenta: Además del fieltro ya incluido en la base aromática al momento de la compra, se incluyen dos piezas más. El fieltro no se pueda lavar ni reutilizar.

- * Lave el portafieltro con un producto de limpieza suave, y seque con cuidado cualquier humedad antes de introducir el portafieltro de plástico en la base aromática.
- * El fieltro AF-04 de repuesto se vende por separado.

Manipulación de aceites aromáticos y aceites esenciales

- * No exponga los aceites a llamas vivas.
- * Guárdelo en un lugar que esté fuera del alcance de los niños.
- * Si se derraman aceites en prendas de vestir u otros objetos, lávelos con mucha agua y déjelos secar al aire. No utilice una secadora de mano porque podría causar un incendio.
- * Si tiene aceite en las manos, láveselas de inmediato.
- * Para obtener más información acerca de la manipulación de aceites aromáticos y aceites esenciales, consulte el manual del fabricante.

- Presione el botón Detener y desenchufe el cable de alimentación. Deje enfriar la unidad (demora unos 10 minutos).
- No toque ninguna de las piezas metálicas dentro del humidificador híbrido, que pueden calentarse bastante.

Extraiga toda el agua que queda dentro del humidificador híbrido en el sentido de la flecha indicada en el cuerpo del humidificador y seque la unidad por completo.

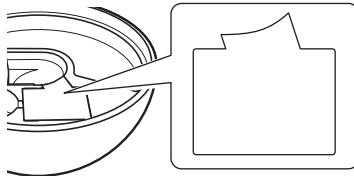

Coloque la tapa del paso de agua para evitar filtraciones (siga las indicaciones de la ilustración en la página siguiente).

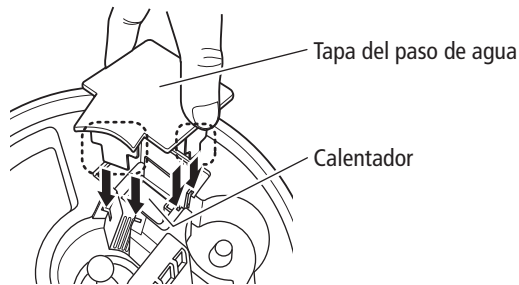

- * Limpie el filtro de la entrada de aire que se encuentra en la base del humidificador híbrido.
Utilice una aspiradora o un cepillo suave para quitar el polvo del filtro.

Llene el tanque de agua con agua corriente, limpia y fría, cierre la tapa, agite bien el tanque de agua y, a continuación, vacíelo. (Repita este procedimiento dos o tres veces).

Limpie el exterior con un paño suave. No utilice ningún producto químico que decolore o raspe el acabado brillante.

Cambio del disco de cerámica (pieza vendida por separado)

El disco de cerámica debería durar unas 3000 horas. Si se utiliza el disco de cerámica por más tiempo, la cantidad de vapor generada se reducirá o se detendrá por completo.

- a) Apague la unidad, desenchufe el cable de alimentación, extraiga el agua y seque la unidad por completo.
- b) Utilice la herramienta especial para girar el aro de sujeción en sentido contrario a las agujas del reloj y, a continuación, extraiga el anillo de sujeción y el disco de cerámica del cuerpo del humidificador híbrido.
- c) Para colocar la pieza de repuesto, siga el procedimiento de extracción en orden inverso para colocar la placa vibratoria de ultrasonido, y utilice la herramienta especial para ajustar el aro de sujeción.

- Nota: 1. El disco de cerámica de repuesto está protegido por un aro de goma con el fin de evitar roturas. Al colocarlo, quite el aro de goma teniendo cuidado de no dañar el disco de cerámica.
2. El disco de cerámica tiene una cara frontal y una cara posterior. Al colocarlo, la cara frontal debe quedar visible.

Véanse las instrucciones de la ilustración en la página siguiente.

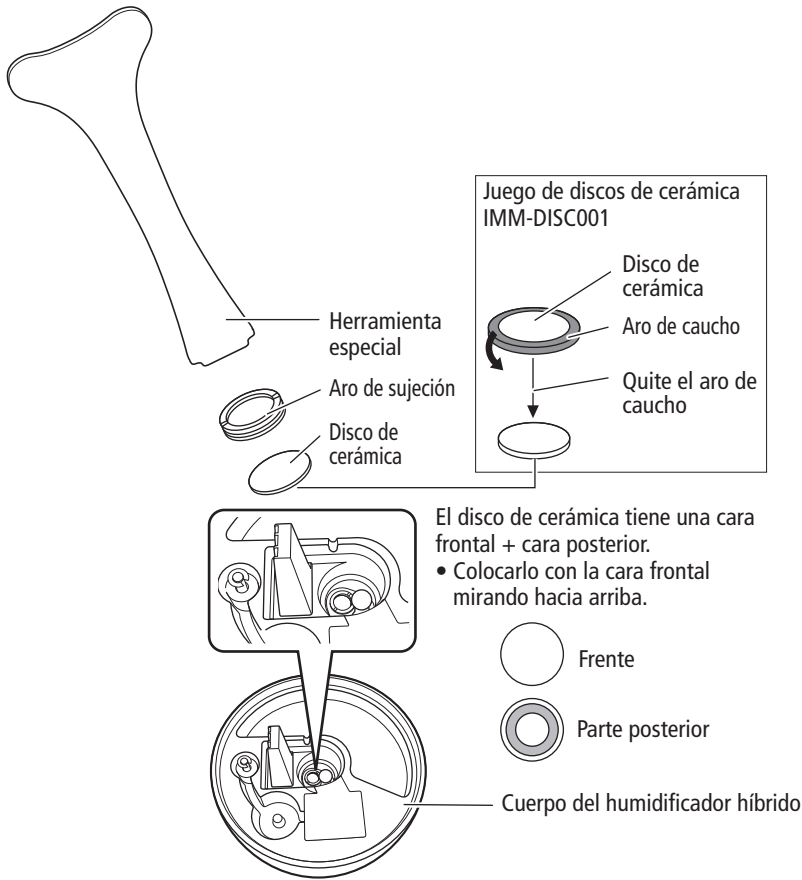

Almacenamiento

Seque cualquier humedad del interior del cuerpo del humidificador híbrido, deje que se seque por completo, vuelva a colocarlo en la caja original junto con el Manual de usuario y guárdelo en un lugar fresco y seco.

Corrobore lo siguiente antes de solicitar reparaciones o mantenimiento

Problema	Causa principal	Solución
No se enciende.	<ul style="list-style-type: none"> ¿Está el cable de alimentación enchufado en el tomacorriente? 	Enchufe el cable de alimentación en el tomacorriente.
No se genera vapor o la cantidad de vapor es mínima.	<ul style="list-style-type: none"> ¿Está el indicador de Encendido/Agua en un nivel bajo (ON/OFF) y en ROJO? Es hora de cambiar el disco de cerámica (después de 3000 horas de funcionamiento). 	<ul style="list-style-type: none"> Llene la unidad de agua. Presione el botón Encendido. El humidificador híbrido no producirá vapor durante unos dos minutos, permitiendo que la temperatura del agua ascienda hasta alcanzar los 140 °F para la esterilización. Cambie el disco de cerámica (Véase la página 28).
¿Está la luz del indicador de Encendido/ Agua (ON/OFF) en ROJO, incluso cuando se le puso agua?	<ul style="list-style-type: none"> ¿Está el tanque de agua bien puesto en el humidificador híbrido? 	Sáquelo y vuelva a poner el tanque de agua en el humidificador.
La unidad despidе olor.	<ul style="list-style-type: none"> ¿Está usando agua que no sea agua corriente limpia? 	Extraiga el agua que queda en el tanque de agua y limpie el producto siguiendo el procedimiento de la sección "Limpieza".
El vapor se detiene una vez por minuto.	<ul style="list-style-type: none"> Esto no es un mal funcionamiento. Para evitar que el agua se acumule en la salida de vapor, el motor del ventilador se detiene una vez por minuto, y el ventilador se detiene unos dos segundos. 	Esto es una función normal.

Especificaciones

Nombre del producto	H3 Humidificador híbrido
Modelo	HM-27
Alimentación eléctrica	110 – 120 V, 50/60 Hz
Consumo energético	53 W
Humidificación	Por hora: H (Alta): aprox. 6 oz; M (Media): aprox. 3 oz; L (Baja): aprox. 1.3 oz
Tiempo de humidificación continua	Aprox. 10 h (en modo Alta [H]) Aprox. 19 h (en modo Media [M])
Capacidad del tanque	Aprox. 0.47 gal
Longitud del cable de alimentación	Aprox. 70 pulgadas
Tamaño	Diámetro: 8 pulgadas × Altura: 12 pulgadas
Peso	Aprox. 2.2 lbs (cuerpo solamente)
Accesorios	Manual de usuario/garantía × 1, base aromática (1 lámina de fieltro suministrada en la base), fieltro de repuesto × 2, juego de discos de cerámica × 1

* Debido a un proceso continuo de mejora del producto, las especificaciones y otra información están sujetas a cambios sin aviso.



POLÍTICA DE GARANTÍA LIMITADA

Objeto le agradece la compra de nuestro producto.

Lea el Manual de usuario antes de utilizar este producto. Estamos seguros de que esta compra estará a la altura de sus expectativas. Le otorgamos la siguiente GARANTÍA LIMITADA en su condición de primer comprador.

Si hiciera falta prestar mantenimiento por cualquier motivo a causa de un defecto de fábrica o mal funcionamiento durante el plazo de 90 días a partir de su compra, OBJETO prestará el servicio de mantenimiento, para el cual el cliente debe presentarse con el producto en nuestro CENTRO DE MANTENIMIENTO DE FÁBRICA, sin cargo. Durante el plazo de la garantía de piezas de 9 meses extendidos cambiará la pieza defectuosa únicamente, sin incluir mano de obra, siempre que el defecto o el mal funcionamiento sea verificado junto con la fecha de compra. En caso de que sea necesario el mantenimiento, puede devolver la unidad a nuestro CENTRO DE MANTENIMIENTO DE FÁBRICA mencionado a continuación.

- a) Embale la unidad en una caja bien acolchada. Asegúrese de que la unidad esté bien protegida.
- b) Incluya su cheque o giro postal a nombre de H.S.I REPAIR CORP, por el monto de \$40,00.
- c) Adjunte una copia del comprobante de compra.
- d) Envíe la unidad con franqueo pagado por UPS o por encomienda postal asegurada.

Esta garantía no cubre:

- a) Productos OBJETO que hayan sido dañados por negligencia, mal uso o accidente, o que hayan sido modificados o reparados por cualquier persona que no sea de nuestro CENTRO DE MANTENIMIENTO DE FÁBRICA.
- b) Daños al equipo OBJETO que haya sido conectado incorrectamente al equipo de otros fabricantes.
- c) Costo del envío de productos OBJETO a nuestro CENTRO DE MANTENIMIENTO DE FÁBRICA.

Esta garantía es válida solo para el comprador original y no se extiende a propietarios del producto posteriores a la primera compra. Toda garantía implícita aplicable, incluso la garantía de comerciabilidad, es de duración limitada a un plazo de 90 días desde la fecha de la primera compra al por menor y ninguna garantía, sea explícita o implícita, deberá aplicarse a este producto a partir de entonces. Bajo ninguna circunstancia OBJETO será responsable de ningún extravío o daño, directo o consiguiente, que surja del uso o de la incapacidad de utilizar este producto. (Algunos estados no permiten la limitación de las garantías implícitas, ni la exclusión del daño consiguiente; por lo tanto, es posible que estas restricciones no se apliquen en su caso.)

Esta garantía le otorga derechos jurídicos específicos y es posible que también goce de otros derechos que pueden variar de un estado a otro.

- a) La credencial del registro de Garantía limitada debe ser completada en su totalidad y enviada de inmediato, a fin de validar la Garantía limitada.
- b) Debe incluir una copia del talón de compra cuando devuelva la unidad.

Registre su producto nuevo en línea, en WWW.OBJETO.com

INFORMACIÓN DE MANTENIMIENTO:

OBJETO

935 BROADWAY, 6TH FL.

NUEVA YORK, NY 10010

TELÉFONO: 844-OBJETO

FAX: 800-433-9099

INTERNET DIRECCION DEL SITIO WEB: WWW.OBJETO.COM



MODE D'EMPLOI

objecto

Consignes de sécurité

- Avant d'utiliser ce produit, il est important que vous lisiez attentivement ce manuel pour les questions de sécurité et pour garantir que vous l'utiliserez correctement. Veuillez à respecter les informations fournies dans ce manuel lorsque vous utilisez ce produit.



AVERTISSEMENT

En vue d'éviter une électrocution, un court-circuit, des brûlures ou un incendie :

- Ne démontez pas ce produit. Il ne peut être démonté que par un technicien de service qualifié. Pour solliciter une réparation, voir la page de garantie au dos de ce manuel.
- N'utilisez pas ce produit si le cordon d'alimentation ou sa fiche sont endommagés ou si la fiche n'est pas insérée à fond dans la prise secteur.
- Abstenez-vous d'érafler, d'endommager, de modifier, de plier avec force, de tirer, de tordre, de serrer le cordon d'alimentation ou de placer des objets lourds dessus.
- N'insérez pas d'objets métalliques, comme des punaises, des fils métalliques ou d'autres corps étrangers dans l'un des orifices du produit.
- Ne laissez pas les enfants utiliser seuls ce produit et conservez le produit et les cordons d'alimentation en dehors de la portée des jeunes enfants.
- N'utilisez ce produit qu'avec la source d'alimentation de 110 – 120 V spécifiée.



ATTENTION

Lors du nettoyage du produit, veuillez à débrancher le cordon d'alimentation de la prise secteur.

Ne l'utilisez pas dans un endroit très humide (85 % ou plus).

Ne l'utilisez pas dans un endroit où la brume risque d'entrer directement en contact avec des meubles, une literie, un mur, des rideaux, le plafond ou d'autres objets.

Ne le placez pas sur une surface inclinée, en hauteur (sur une étagère par exemple) ou sur une surface instable.

Ne placez pas l'humidificateur directement sur un tapis ou autres objets à fibres douces ou empilés. Ceci pourrait empêcher l'orifice d'aération de fonctionner correctement et provoquer le dysfonctionnement de l'appareil ou une fuite.

N'obstruez pas la sortie de la brumisation.

Remplissez le réservoir d'eau du robinet froide et propre uniquement.

N'utilisez pas d'eau chaude. Si vous utilisez de l'eau chaude à une température de 104 °F (40 °C) ou plus, le produit peut se déformer ou mal fonctionner.

N'introduisez jamais d'huiles essentielles ou d'autres parfums dans le réservoir d'eau sous peine d'endommager l'humidificateur.

Ne frottez pas le produit avec de la térébenthine ou du benzène, un diluant ou d'autres produits chimiques sous peine de lui faire perdre son éclat.

Pour débrancher le cordon d'alimentation, tenez-le toujours par sa fiche, ne tirez jamais directement sur le cordon. Si le cordon fourni est abîmé, il doit être remplacé par le fabricant ou son représentant de service.

Videz l'eau lorsque vous n'utilisez pas l'humidificateur ou lorsque vous déplacez l'appareil.

Remplacez l'eau du réservoir par de l'eau douce tous les jours. Procéder à un entretien régulier de l'intérieur garantira que le produit est toujours propre et prêt à être utilisé.

Utiliser le produit sans mettre le couvercle en place pourrait entraîner un déversement d'eau. Ne retirez pas le couvercle sauf pour nettoyer l'humidificateur hybride.

Ne placez pas de téléphones portables, d'ordinateurs ou d'autres appareils électroniques à proximité de l'humidificateur. La zone autour de l'humidificateur peut devenir très humide pendant le fonctionnement de l'humidificateur et ces articles sont sensibles à l'humidité. Le produit doit être éloigné d'au moins 6 pieds (183 cm) de ces objets.

Prenez garde que le produit ne gèle pas. Si le produit est placé dans un endroit soumis à des températures de congélation, videz l'eau à l'intérieur.

Les pièces et leurs fonctions

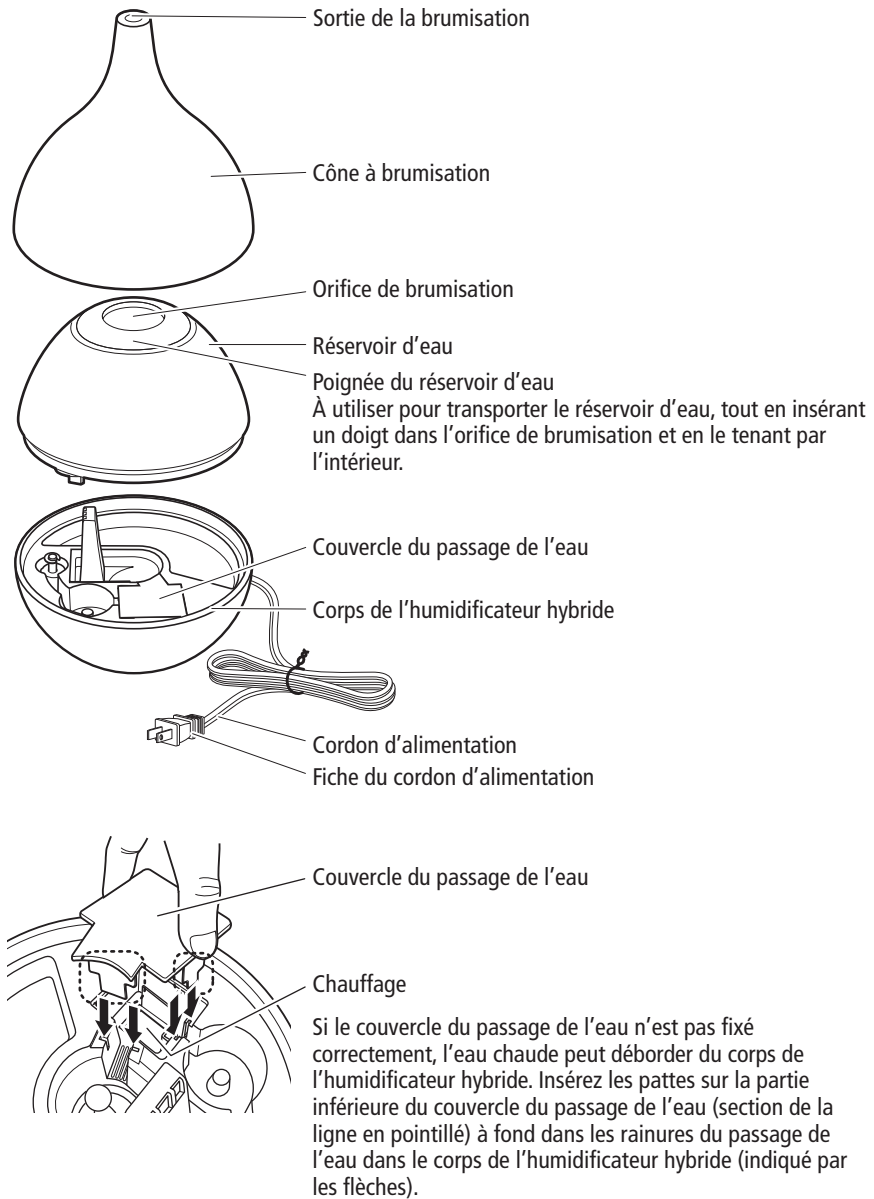

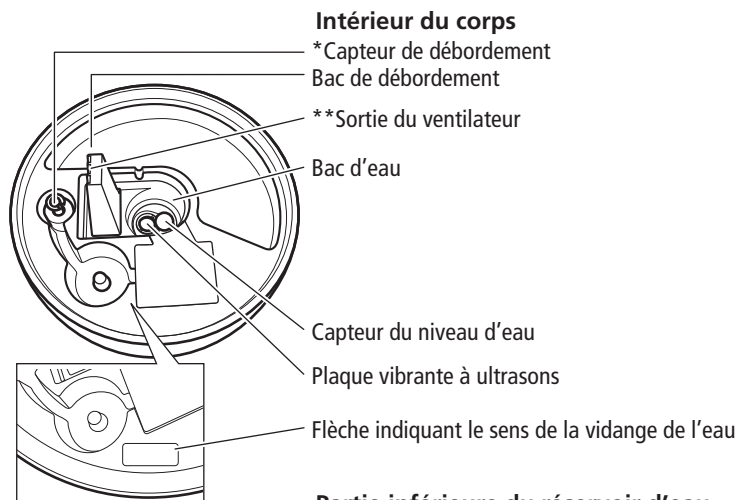

Partie inférieure du réservoir d'eau

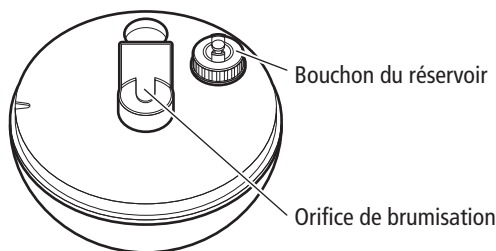

*** Capteur de débordement**

Un débordement se produit lorsque le niveau de l'eau est trop élevé. Le capteur de débordement est activé et le chauffage cesse de fonctionner. Ceci afin d'empêcher l'eau de déborder dans la partie électrique de l'appareil. Si l'eau s'est accumulée dans le bac à débordement, vidangez-le. Lorsque le niveau de l'eau dans le passage de l'eau revient à la normale, redémarrez le fonctionnement.

**** Sortie du ventilateur**

Prenez soin de ne pas faire pénétrer d'eau dans la sortie du ventilateur ou le trop-plein lors du remplissage, de la vidange ou du nettoyage.

Accessoires :

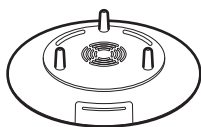

Diffuseur d'huiles essentielles



Feutrine de rechange × 2

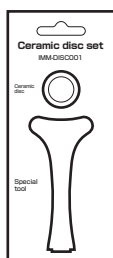

Jeu de disques en céramique de rechange
IMM-DISC001

Instructions d'utilisation de l'humidificateur hybride

1. Placez l'humidificateur hybride sur le diffuseur d'huiles essentielles.
Insérez complètement les fixations du diffuseur d'huiles essentielles dans les trous correspondants sur la partie inférieure de l'humidificateur hybride.

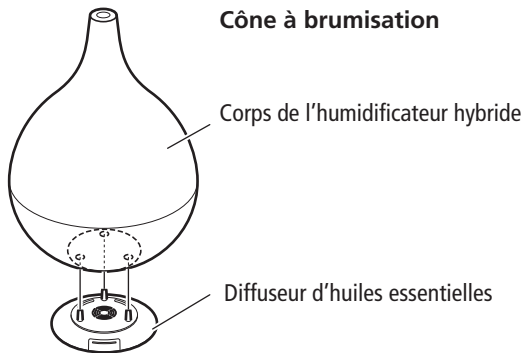

2. Placez l'humidificateur hybride fixé au diffuseur d'huiles essentielles sur une surface solide et plane.
3. Tournez le cône à brumisation au-dessus de l'humidificateur hybride pour le retirer.
4. Retirez le réservoir d'eau de l'humidificateur hybride, dévissez le bouchon du réservoir d'eau et remplissez celui-ci d'eau du robinet propre et à température ambiante.
5. Serrez solidement le bouchon du réservoir, essuyez les éclaboussures d'eau et retournez l'humidificateur pour vérifier que l'eau ne fuit pas.
***Faites attention lorsque vous retirez le réservoir d'eau, car il peut y rester de l'eau susceptible de se renverser. Prévoyez des serviettes pour que l'humidificateur hybride et le sol ne soient pas mouillés.**
6. Placez correctement le réservoir d'eau dans l'humidificateur hybride. Placez le cône à brumisation sur l'humidificateur hybride.
7. Branchez solidement la fiche du cordon d'alimentation dans la prise secteur.

AVERTISSEMENT

Si vous sortez ou prévoyez de vous éloigner de l'humidificateur hybride pendant une période prolongée, débranchez le cordon d'alimentation de la prise secteur. Vous risqueriez autrement d'oublier de l'éteindre, ce qui présente un risque d'incendie.

Lorsque vous vous couchez l'hiver, si votre chauffage est éteint et si la température ambiante chute en dessous de 59 °F (15 °C), la brumisation continue peut provoquer de la condensation. Ce qui peut rendre humides le corps de l'humidificateur hybride et le sol.

Si vous utilisez le produit dans un environnement où la température ambiante est susceptible de chuter en dessous de 59 °F (15 °C) et où l'humidité est susceptible d'être au-dessus de 60 % lorsque vous vous couchez, réglez la brumisation sur M (moyen) ou L (bas), ou bien désactivez-la complètement.

Fonctionnement de la touche d'alimentation :

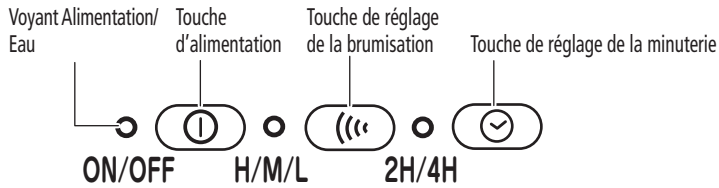

1. Lorsque vous enfoncez la touche d'alimentation, le voyant Alimentation/ Eau (ON/OFF) s'allume en VERT et la brumisation commence au bout de deux minutes environ. Le retard est dû au fait que la température de l'eau chauffe jusqu'à au moins 140 °F (60 °C) pour stérilisation avant de démarrer la brumisation.
 2. Pour arrêter : appuyez à nouveau sur la touche d'alimentation. Une fois la brumisation arrêtée, le ventilateur tourne pendant une minute environ avant que l'humidificateur hybride ne s'arrête complètement.
- Utilisez l'humidificateur dans un endroit éloigné d'au moins 20 pouces (50 cm) d'un mur, d'une literie, de rideaux, de meubles et d'autres objets.

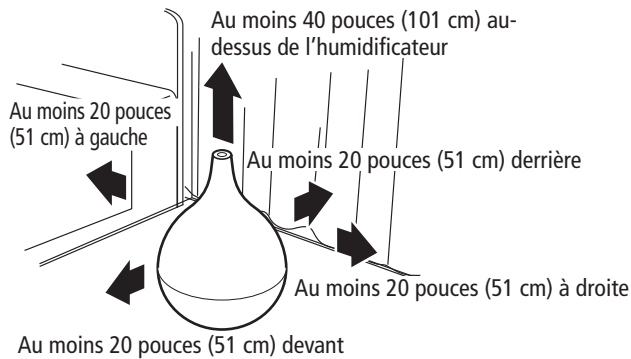

Réglage de la brumisation et de la minuterie :

1. Appuyez sur la touche de réglage de la brumisation. Chaque fois que vous appuyez sur cette touche, les cycles de réglage et la couleur du voyant changent comme indiqué dans le tableau ci-dessous :

H (élevé) → M (moyen) → L (bas)

Réglage de la brumisation	Couleur du voyant
H (élevé)	BLEU
M (moyen)	JAUNE
L (bas)	JAUNE clignotant

2. Appuyez sur la touche de réglage de la minuterie. Chaque fois que vous appuyez sur la touche, les cycles de réglage changent. 2 heures (s'éteint au bout de 2 heures) → 4 heures (s'éteint au bout de 4 heures) → fonctionnement continu. Les cycles de réglage et la couleur des voyants changent comme indiqué dans le tableau ci-dessous :

Fonctionnement continu → 2H (s'éteint au bout de 2 heures) → 4H (s'éteint au bout de 4 heures)

Réglage de la minuterie	Couleur du voyant
2 H (s'éteint au bout de 2 heures)	JAUNE
4 H (s'éteint au bout de 4 heures)	JAUNE clignotant
Fonctionnement continu	Désactivé

Voyant Alimentation/Eau (ON/OFF) :

Lorsque le voyant Alimentation/Eau (ON/OFF) est allumé en ROUGE, cela indique que le niveau d'eau dans le réservoir est faible et l'alarme retentit cinq fois.

- 1 Purgez l'eau résiduelle hors du passage d'eau puis remplissez le réservoir d'eau avec de l'eau du robinet propre.
- 2 Lorsque l'eau atteint l'humidificateur hybride depuis le réservoir d'eau, le voyant Alimentation/Eau (ON/OFF) s'éteint automatiquement.
- 3 Appuyez sur la touche d'alimentation pour démarrer le fonctionnement.

Utilisation de la fonction Huile essentielle

1. Retirez la capsule à feutrine du diffuseur d'huiles essentielles supportant l'humidificateur hybride.

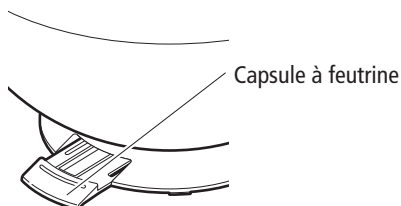

- * Insérez le rond en feutrine de sorte qu'il s'incorpore sous les clips dans la capsule à feutrine.

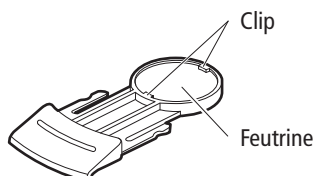

2. Versez 2 à 4 gouttes d'huile essentielle ou aromatique sur le rond en feutrine placé dans la capsule. (Ces huiles sont en vente dans le commerce). Veillez à ce que l'huile ne déborde pas de la capsule. Si l'huile déborde du diffuseur, essuyez-le avant de poursuivre. Assurez-vous que le rond en feutrine est complètement inséré dans la partie dentelée de la capsule. Puis, insérez la capsule en plastique à fond à l'intérieur de l'humidificateur hybride.

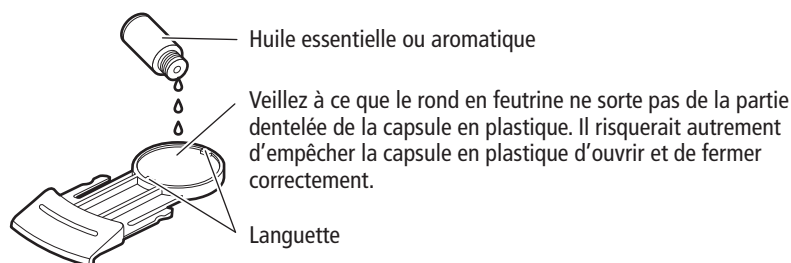

ATTENTION

- N'utilisez pas d'autres matières dans le diffuseur d'huiles essentielles que la feutrine spéciale conçue spécialement pour ce produit. Vous risqueriez autrement d'abîmer le diffuseur d'huiles essentielles ou de provoquer son dysfonctionnement.
3. Pour démarrer le fonctionnement, suivez les instructions en page 40.

Si vous n'ajoutez pas d'huile essentielle, votre humidificateur hybride fonctionne comme un humidificateur conventionnel.

Nettoyage

Remplacez le rond en feutrine lorsqu'il est sale ou lorsque vous utilisez un type différent d'huile essentielle ou aromatique.

Veillez noter : En plus de la feutrine fournie avec le diffuseur d'huiles essentielles lors de l'achat, deux autres ronds supplémentaires sont également inclus. La feutrine ne peut pas être lavée ou réutilisée.

- * Nettoyez la capsule avec un nettoyant doux et essuyez soigneusement toute trace d'humidité avant d'insérer la capsule en plastique dans le diffuseur d'huiles essentielles.
- * La feutrine de rechange AF-04 est vendue séparément.

Manipulation des huiles essentielles et aromatiques

- * N'exposez pas les huiles à une flamme nue.
- * Rangez-les dans un endroit hors de la portée des enfants.
- * Si de l'huile est renversée sur des vêtements ou d'autres objets, rincez abondamment à l'eau et laissez sécher à l'air libre. N'utilisez pas un sèche-cheveu sous peine de provoquer un incendie.
- * Si de l'huile entre en contact avec vos mains, lavez-les immédiatement.
- * Pour de plus amples détails sur la manipulation des huiles essentielles ou aromatiques, consultez le mode d'emploi du fabricant.

- Appuyez sur la touche Stop et débranchez le cordon d'alimentation. Laissez l'appareil refroidir (environ 10 minutes).
- Ne touchez aucune des pièces métalliques à l'intérieur de l'humidificateur hybride, car elles peuvent chauffer.

Vidangez complètement l'eau restée à l'intérieur de l'humidificateur hybride dans le sens de la flèche illustrée sur le corps de l'humidificateur et séchez-le complètement.

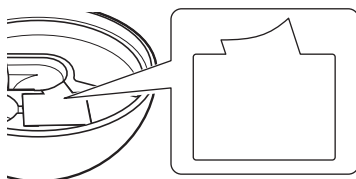

Fixez le couvercle du passage de l'eau pour éviter les fuites (voir illustration page suivante).

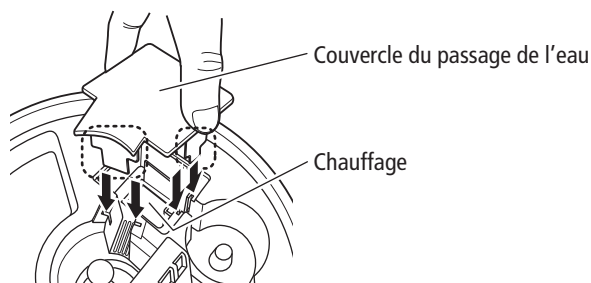

- * Nettoyez le filtre d'entrée d'air sur la partie inférieure de l'humidificateur hybride. Utilisez un aspirateur ou une brosse douce pour retirer la poussière du filtre.

Remplissez le réservoir d'eau du robinet propre et froide, fermez le bouchon, complètement secouez bien le réservoir d'eau, puis vidangez. (Répétez deux ou trois fois.)

Nettoyez l'extérieur avec un chiffon doux (n'utilisez pas de produits chimiques susceptibles de décolorer ou d'érafler le fini brillant).

Remplacement du disque en céramique (vendu séparément)

Le disque en céramique doit durer 3 000 heures environ. Si le disque en céramique est utilisé plus longtemps, la quantité de brumisation générée est réduite ou s'arrête complètement.

- a) Éteignez l'humidificateur, débranchez le cordon d'alimentation, vidangez l'eau et séchez-le complètement.
- b) Utilisez un outil spécial pour tourner le support de l'anneau dans le sens inverse des aiguilles d'une montre, puis retirez le support de l'anneau et le disque en céramique du corps de l'humidificateur hybride.
- c) Pour mettre en place la pièce de rechange, procédez au retrait dans le sens inverse en vue de fixer la plaque vibrante à ultrasons, et utilisez l'outil spécial pour serrer le support de l'anneau.

Remarque :

 1. Le disque en céramique de rechange est protégé par un anneau en caoutchouc pour éviter qu'il se fende. Lorsque vous le fixez, retirez l'anneau en caoutchouc tout en prenant soin de ne pas abîmer le disque en céramique.
 2. Le disque en céramique a un côté avant et arrière. Lorsque vous le fixez, le côté avant doit être visible.

Voir les illustrations à la page suivante.

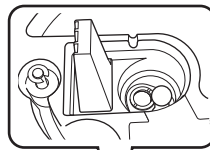
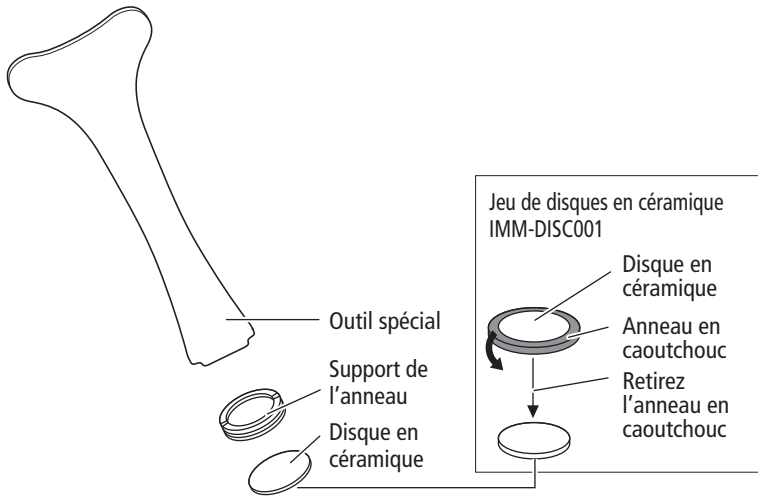

Le disque en céramique a un côté avant et arrière.

- Installez-le avec le côté avant tourné vers le haut.

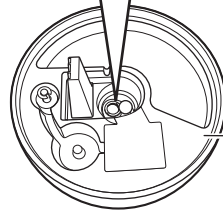

Avant



Arrière

Corps de l'humidificateur hybride

Rangement

Essayez toute trace d'humidité à l'intérieur du corps de l'humidificateur hybride, laissez-le sécher complètement, rangez-le dans son emballage d'origine accompagné du mode d'emploi et conservez-le dans un endroit frais et sec.

Vérifiez les points suivants avant de solliciter une réparation ou un entretien

Problème	Cause principale	Solution
L'humidificateur ne s'allume pas.	<ul style="list-style-type: none"> Le cordon d'alimentation est-il branché dans la prise secteur ? 	Branchez le cordon d'alimentation dans la prise secteur.
Il n'y a pas de brumisation ou elle est minimale.	<ul style="list-style-type: none"> Le voyant d'alimentation/niveau d'eau (ON/OFF) est-il allumé en ROUGE ? Le moment est-il venu de remplacer le disque en céramique (au bout de 3 000 heures de fonctionnement). 	<ul style="list-style-type: none"> Remplissez le réservoir d'eau. Appuyez sur la touche d'alimentation. L'humidificateur hybride ne produira pas de brumisation pendant environ deux minutes, ce qui permettra à la température de l'eau de chauffer jusqu'à 140 °F (60 °C) pour stérilisation. Remplacez le disque en céramique (voir page 44).
Le voyant Alimentation/Eau (ON/OFF) est ROUGE même si le réservoir est rempli d'eau.	<ul style="list-style-type: none"> Le réservoir d'eau est-il solidement inséré dans l'humidificateur hybride ? 	Retirez, puis insérez à nouveau fermement le réservoir d'eau dans l'humidificateur.
Une odeur se dégage de l'humidificateur.	<ul style="list-style-type: none"> Utilisez-vous une autre eau que de l'eau du robinet ? 	Vidangez l'eau restée dans le réservoir et nettoyez le produit en procédant comme indiqué à la section « Nettoyage ».
La brumisation s'arrête presque toutes les minutes.	<ul style="list-style-type: none"> Ceci n'est pas le signe d'un dysfonctionnement. Pour empêcher l'eau de s'accumuler à la sortie de la brumisation, le moteur du ventilateur s'arrête toutes les minutes et le ventilateur cesse de tourner pendant environ deux secondes. 	Il s'agit d'une caractéristique normale de fonctionnement.

Spécifications

Nom du produit	H3 Humidificateur hybride
Modèle	HM-27
Alimentation	110 – 120 V, 50/60 Hz
Consommation électrique	53 W
Humidification	Par heure H (élevé) : Approx. 6 oz (18 cl), M (moyen) : Approx. 3 oz (9 cl), L (bas) : Approx. 1,3 oz (4 cl)
Durée d'humidification continue	Environ 10 heures (en mode élevé (H)) Environ 19 heures (en mode moyen (M))
Capacité du réservoir	Environ 0,47 gallon (1,78 litre)
Longueur du cordon d'alimentation	Environ 70 pouces (178 cm)
Dimensions	Diamètre 8 pouces (20 cm) × Hauteur 12 pouces (30 cm)
Poids	Approx. 2,2 livres (1,0 kg) (corps uniquement)
Accessoires	Mode d'emploi/garantie × 1, Diffuseur d'huiles essentielles (1 rond de feutrine inclus dans le diffuseur), Feutrines de rechange × 2, Jeu de disques en céramique × 1

* En raison de notre programme continu d'amélioration des produits, les spécifications et d'autres informations sont susceptibles d'être modifiées sans préavis.



POLITIQUE DE GARANTIE LIMITÉE

Objecto vous remercie d'avoir acheté un de leurs produits.

Veuillez lire le mode d'emploi avant d'utiliser le produit. Nous pensons que vous serez satisfait de votre achat. Nous vous fournissons la GARANTIE LIMITÉE suivante en tant qu'acheteur initial.

Si une réparation est nécessaire pour une raison quelconque, en raison d'un défaut de fabrication ou d'un mauvais fonctionnement pendant les 90 premiers jours après votre achat, OBJECTO vous fournira une réparation à notre CENTRE DE SAV sans frais. Pendant la durée de la période de garantie prolongée de 9 mois pour les pièces, nous remplacerons la pièce défectueuse à condition que le défaut ou la défaillance soit vérifié de même que la date d'achat. Au cas où un dépannage s'avérerait nécessaire, vous pouvez retourner l'appareil à notre CENTRE DE SERVICE D'USINE figurant ci-dessous.

- a) Emballez votre appareil dans un carton bien rembourré. Assurez-vous que l'appareil est bien protégé.
- b) Joignez un chèque ou un mandat à l'ordre de H.S.I REPAIR CORP, pour un montant de 40 USD.
- c) Joignez une copie de la preuve d'achat.
- d) Envoyez l'appareil franco de port via UPS ou un colis postal assuré.

Cette garantie ne couvre pas :

- a) Les produits OBJECTO endommagés par négligence, mauvaise utilisation ou accident, ou qui ont été modifiés ou réparés par toute autre personne que notre CENTRE DE SERVICE D'USINE.
- b) Les dégâts infligés à un appareil OBJECTO mal raccordé à l'appareil d'un autre fabricant
- c) Les frais d'envoi des produits OBJECTO à notre CENTRE DE SERVICE D'USINE.

Cette garantie est valable uniquement pour l'acheteur initial et ne profite pas aux propriétaires du produit suivant l'acheteur initial. Toute garantie implicite applicable, y compris la garantie de valeur marchande, est limitée dans le temps à une période de 90 jours à partir de la date de l'achat initial au point de vente et aucune garantie, expresse ou implicite, ne saurait s'appliquer à ce produit par la suite. OBJECTO ne saurait en aucun cas être tenu responsable de toute perte ou tout dommage direct ou consécutif, découlant de l'utilisation ou de l'incapacité à utiliser ce produit. (Certains états ne permettant pas les garanties limitées ou implicites, ou encore l'exclusion de dommages consécutifs, il se peut que ces restrictions ne vous concernent pas.)

Cette garantie vous octroie des droits légaux spécifiques et vous pouvez également avoir d'autres droits qui peuvent varier d'un état à l'autre.

- a) La carte d'enregistrement de la garantie limitée doit être dûment remplie et envoyée par la poste immédiatement afin de valider la Garantie limitée.
- b) Vous devez joindre une copie de votre bon d'achat lors du retour de l'appareil.

Enregistrez votre nouveau produit en ligne à l'adresse WWW.OBJECTO.com

INFORMATION SUR LE DÉPANNAGE :

OBJECTO

935 BROADWAY, 6TH FL.

NEW YORK, NY 10010, ÉTATS-UNIS

TÉLÉPHONE : 844-OBJECTO

FAX : 800-433-9099

ADRESSE INTERNET DU SITE WEB : WWW.OBJECTO.COM