

Friedland



Instruction Manual

D917S/D918S *Libra+* 200m portable chime

Bedienungsanleitung

D917S/D918S *Libra+* 200m Tragbare Klingel

Manuel d'utilisation

D917S/D918S *Libra plus* Carillon sans fil 200m

Instructie handleiding

D917S/D918S *Libra+* 200m Draadloze deurbelset

Instruccione Manuel

D917S/D918S *Libra+* Timbre portátil 200M

Manuel d'Instruzioni

D917S/D918S *Libra+* 200mt argento

Manual de Instruções

D917S/D918S *Libra+* 200m Carrilhão

Libra + 200m Portable chime

Installation and Use

Checking pack contents.....	Pg. 2
Safety.....	
Quick start.....	
Fit the chime battery.....	Pg. 3
Switch positions.....	
Volume control	
Sliding window	
Use of icons	Pg. 4
Programming procedure	
Recall function	Pg. 5
Chime sounds	
Chime position	
Troubleshooting.....	
Specifications.....	Pg. 7
Disposal and recycling.....	
Guarantee.....	
Declaration.....	

Libra + 200m Portable chime

Thank you for choosing this Friedland product. Please use the following instructions to ensure correct installation and use. Keep these notes in a safe place for future reference.

Checking pack contents

Unpack your chime kit and identify the following parts:

- Chime
- Chime bracket
- 2 x fixing screws for chime
- 2 x wall plugs

You will need:

- A 4mm cross-head screwdriver
- A 6mm masonry drill
- 4 x LR14 'C' Alkaline batteries

Safety

Before proceeding with the installation, please note the following safety warnings:

- Always follow the manufacturer's advice when using power tools and wear suitable protective equipment (e.g. safety goggles) when drilling holes etc.
- Before drilling holes in walls, check for hidden electricity cables and water pipes, the use of a cable/pipe locator maybe advisable if in doubt.

Quick start

You need to do the following to get started:

- Fit the chime batteries
- Check the chime switch setting
- Check the volume setting

When you operate the bell push, the chime will sound and the 1st Icon will flash. If you have additional pushes or you want to assign a different icon to your push, you will need to follow the programming procedure.

Fit the chime batteries

To remove the chime battery cover, press at point A and slide the cover back 5mm, then lift off. Insert 4 x LR14 'C' alkaline batteries (not supplied). Observe polarity as marked inside the battery compartment (Fig. 1).

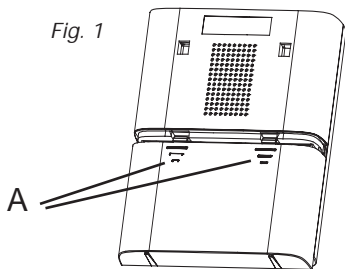

Switch positions

Mute

To turn the sound off, set switch (B) to position 1.

Flash off

To turn the blue flashing light off, set switch (B) to position 3.

Normal operation

For normal operation (sound + flashing light), set switch (B) to position 2.

Fig. 2

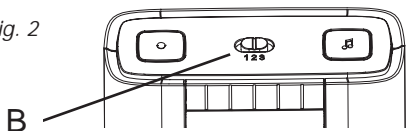

Volume control

The volume control is behind the sliding window, on the front of the chime. Initially, set the control to mid-point. After you have tested your system, adjust to the desired volume.

Fig. 3

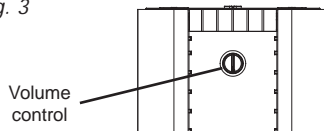

Sliding window

Release the catch (C) and slide open the window (Fig. 4).

Fig. 4

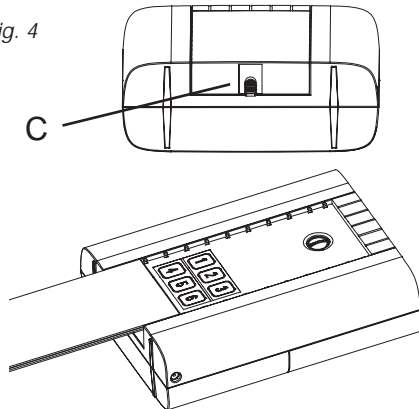

Use of icons

In addition to the chime sounds, your chime has a visual indication to show which device has activated it. An icon will illuminate when the chime is activated by a bell push or another compatible device. The chime supports six icons:

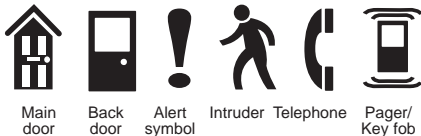

The 'Main door' and 'Backdoor' icons are usually used for bell pushes. The other icons are intended for use with other compatible devices, such as PIR movement detectors and Telephone ring detector. Icons numbered 1 to 6 are also included. The Icons are self-adhesive, supplied in strips of 3. They can be changed, if required, by opening the sliding window of the chime and gently peeling off the strips.

If desired, the strips can be cut into individual icons and fixed to the chime in a different order.



Use the Programming procedure to change the icon associated with a push.

Programming procedure

Learn mode

To enable your chime to learn the identity of your bell push:

- Press the ● button and keep it pressed. Each Icon will light in turn. When the Icon you want is lit, release the button.
- While the Icon you have selected is lit, operate your push. The chime will sound. The Icon will flash.

Unlearn procedure

If you want to remove a push from the chime's memory:

- Press the ● button and keep it pressed. Each Icon will light in turn. When the Icon associated with the push to be un-learned is lit, release the button.
- Press and hold down both ● & 🎵 buttons, until a 'beep' sound is heard.

Changing the tune

Changing the tune

Operate the push. While the icon is flashing, press the 🎵 button. Press the button again and the tune will change. Repeat until the tune you want plays.

Recall function

A short push of the ● button will flash the icon that was last in use.

Chime sounds

To hear the chime sounds without operating the bell push, press the 🎵 button. Press the button again and the tune will change.

Chime position

The Chime can be free standing or wall mounted using the wall bracket provided. If wall mounting is preferred, screw the bracket to the wall (see Fig 5). The Chime hooks onto the wall bracket as illustrated.

Fig. 5

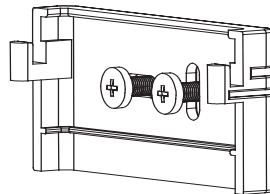

Troubleshooting

A 'beep' sound is heard in learn mode...

- The push you are programming has already been learnt by the chime.
- If you want to change the icon associated with the push, use the un-learn procedure, then programme the push again.

Two 'beep' sounds are heard after the normal chime sound...

- This indicates a low battery in the bell push that activated the chime. Fit a new battery, type CR2032.

When the bell push is operated, the amber confidence light does not turn on, or is only on for a short time...

- In normal operation, the amber light will turn on for 1 second. When the battery is weak, the light will only turn on for a short time. Fit a new battery, type CR2032.

The chime does not work...

- Check that the batteries are the correct type, LR14 'C' cells. *Only use alkaline batteries.*
- Check that the batteries are fitted correctly.
- The chime could be out of range of the bell push. Try the chime in a different location.
- The chime might not have learnt the identity of the bell push. Follow the programming procedure.

The chime does not sound...

- Check the chime switch position.
- Check that the volume control is not at the minimum setting.

The flashing light does not work...

- Check the chime switch position.

Range is reduced...

- Metal structures, including uPVC door frames can reduce the range of the product.
Avoid mounting the push or chime on or near metal structures.
- Other equipment can cause radio interference that affects your chime.
- Walls and ceilings will reduce the range.
- Weak batteries will reduce range. Replace every 12 –18 months. In cold conditions (below 5°C), batteries may need to be replaced more often.

Amber light flashes...

- When the chime battery is low, an amber light will flash every 5 seconds. Fit new batteries in the chime, type LR14 'C' cells. *Only use alkaline batteries.*

Chime/Push does not work with my older Libra equipment...

- Libra + is not compatible with the earlier Libra system.
- Only use accessories marked Libra +.

Specifications

Specification	Chime
Operating Temperature	0 to 40°C
Range (open field)	868 MHz
RF Frequency – UK/Europe	200 m
Sound Level (typical)	90dBA @ 1m
RF Power	-
Battery Type	LR14
Battery Life (5 activations/day)	12 Months
Maximum input voltage (T1 - T5)	-
IP Rating	IP3x
Power adaptor	D935, D935E

Guarantee

Friedland guarantees this product for 2 years from the date of purchase. Proof of purchase is required; this does not affect your statutory rights. If you require further information about our product, call the Friedland helpline on 01268 563066.

Disposal & Recycling

Batteries and waste electrical products should not be disposed of with household waste. Please recycle where these facilities exist. Check with your local authority or retailer for recycling advice.

Declaration

Novar ED&S hereby declares that this product is in compliance with the essential requirements and other relevant provisions of the Radio and Telecommunications Terminal Equipment (R&TTE) directive, 1999/5/EC.

Friedland, The Arnold Centre, Paycocke Road, Basildon, Essex, SS14 3EA
www.friedland.co.uk

Libra + 200M Tragbare Klingel

Inbetriebnahme

Packungsinhalt überprüfen.....	Pg. 9
Sicherheit.....	
Schnellstart.....	
Klingelbatterien einlegen.....	Pg. 10
Schalterpositionen.....	
Lautstärke	
Schiebefenster	
Symbol	Pg. 11
Programmierung	
Wiederholung.....	Pg. 12
Klingeltöne	
Gongposition	
Störungssuche	
Spezifikationen.....	Pg. 14
Entsorgung.....	
Garantie.....	
Erklärung.....	

Libra + 200M Tragbare Klingel, mit Taster/Erweiterungssender

Vielen Dank, dass Sie sich für dieses Friedland-Produkt entschieden haben. Bitte befolgen Sie die Anweisungen unten, um sicherzustellen, dass Sie die Klingel korrekt anbringen und verwenden. Bewahren Sie diese Informationen sorgfältig auf.

Packungsinhalt überprüfen

Packen Sie Ihr Klingelset aus und identifizieren Sie folgende Teile:

- Klingel
- Klingelhalterung
- 2 Befestigungsschrauben für Klingel
- 2 Wanddübel

Sie benötigen:

- 4 mm Kreuzschlitz-Schraubendreher
- 4 x LR14 'C' Alkalibatterien, ein 6 mm
- Mauerwerkbohrer

Sicherheit

Bitte lesen Sie sich vor der Montage folgende Sicherheitshinweise durch:

- Beachten Sie beim Umgang mit Elektrowerkzeugen stets die Anweisungen des Herstellers und tragen Sie beim Bohren usw. geeignete Schutzausrüstung (z. B. Schutzbrille).
- Bevor Sie in Wände bohren, prüfen Sie, ob dort Stromkabel und Wasserleitungen verdeckt verlaufen. Im Zweifelsfall ist die Verwendung eines Kabel-/Leitungssuchgeräts zu empfehlen

Schnellstart

Beginnen Sie wie folgt:

- Klingelbatterien einlegen
- Einstellung des Klingelschalters überprüfen
- Lautstärkeregelung überprüfen

Bei Betätigen des Klingelknopfes ertönt die Klingel und das erste Symbol blinkt auf. Wenn Sie weitere Klingelknöpfe oder kompatible Geräte haben oder dem Knopf ein anderes Symbol zuweisen möchten, befolgen Sie das Programmierverfahren.

Klingelbatterien einlegen

Zum Entfernen der Batterieabdeckung drücken Sie auf Punkt A und schieben Sie die Abdeckung 5 mm zurück. Heben Sie dann die Abdeckung ab. Legen Sie 4 Alkalibatterien LR14 ‚C‘ ein (nicht im Lieferumfang). Beachten Sie die Polausrichtung (siehe Aufdruck im Batteriefach) (Abb. 1).

Abb. 1

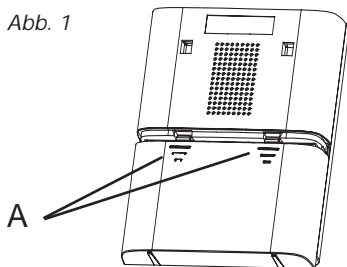

Schalterpositionen

Stumm

Um das Klingelgeräusch abzuschalten, stellen Sie den Schalter (B) auf Position 1.

Blinklicht

Zum Abschalten des blauen Blinklichts stellen Sie den Schalter (B) auf Position 3.

Normaler Betrieb

Zum normalen Betrieb (Ton + Licht) stellen Sie Schalter (B) auf Position 2.

Abb. 2

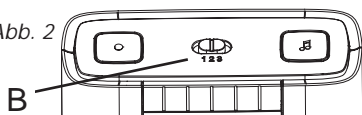

Lautstärke

Der Lautstärkeregler befindet sich hinter dem Schiebefenster vorne an der Klingel. Wählen Sie anfangs eine mittlere Lautstärke. Nachdem Sie die Anlage getestet haben, stellen Sie die gewünschte Lautstärke ein.

Abb. 3

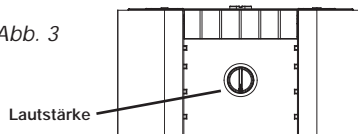

Schiebefenster

Lösen Sie den Riegel (C) und öffnen Sie das Fenster durch Schieben (Abb. 4).



Abb. 4



Symbole

Neben dem Klingelgeräusch ist Ihre Klingel mit visuellen Anzeigen versehen, die darauf hinweisen, durch welches Gerät die Klingel aktiviert wurde. Sobald die Klingel durch den Klingelknopf oder ein anderes kompatibles Gerät aktiviert wird, leuchtet eines von sechs möglichen Symbolen auf:

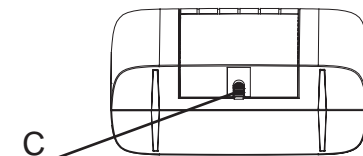
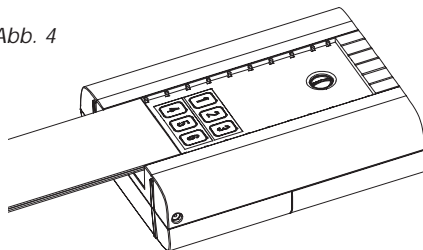

Die „Haustür“- und „Hintertür“-Symbole werden meist für Klingelknöpfe verwendet. Die übrigen Symbole können anderen kompatiblen Geräten wie einem Funk-Bewegungsmelder und einem Telefon-Klingeltonmelder zugeordnet werden. Darüber hinaus gibt es von 1 bis 6 numerierte Symbole. Die Symbole sind selbstklebend, 3 Symbolstreifen sind in der Verpackung enthalten. Sie können bei Bedarf ausgewechselt werden. Öffnen Sie dazu das Schiebefenster an der Klingel und lösen Sie vorsichtig die Klebestreifen. Auf Wunsch können auch die einzelnen Symbole von den Streifen abgeschnitten und in anderer Reihenfolge auf der Klingel angebracht werden.



Mithilfe der Programmierung ändern Sie, welches Symbol jeweils durch ein Gerät aktiviert wird.

Programmierung

Lernmodus

Aktivieren der Klingel zum Erkennen Ihres Klingelknopfes:

- Halten Sie die Taste ● gedrückt. Die Symbole leuchten nacheinander auf. Sobald das gewünschte Symbol aufleuchtet, lassen Sie die Taste los.
- Drücken Sie den Klingelknopf, während das gewählte Symbol aufleuchtet. Die Klingel ertönt, und das Symbol blinkt auf.

Programmierung rückgängig machen

Wenn Sie ein Gerät aus dem Klingelspeicher entfernen möchten:

- Halten Sie die Taste ● gedrückt. Die Symbole leuchten nacheinander auf. Sobald das Symbol, das dem zu entfernenden Gerät zugeordnet ist, aufleuchtet, lassen Sie die Taste los.
- Halten Sie sowohl die Taste ● als auch 🎵 gedrückt, bis ein Piepton ertönt.

Klingelton ändern

Klingelton ändern

Betätigen Sie den Klingelknopf. Drücken Sie die Taste 🎵, während das Symbol aufblinkt. Drücken Sie die Taste erneut, um einen anderen Ton zu hören. Wiederholen Sie dieses Verfahren, bis Ihnen ein Klingelton gefällt.

Wiederholung

Wenn Sie kurz die Taste ● drücken, blinkt das zuletzt benutzte Symbol auf.

Klingeltöne

Wenn Sie die Klingeltöne hören möchten, ohne den Klingelknopf zu betätigen, drücken Sie die Taste . Drücken Sie die Taste erneut um einen anderen Klingelton zu hören.

Gongposition

Die Klingel kann frei aufgestellt oder mithilfe der mitgelieferten Wandhalterung an einer Wand montiert werden. Schrauben Sie in diesem Fall die Wandhalterung an der Wand fest (siehe Abb. 5) und haken Sie die Klingel wie abgebildet in die Halterung ein.

Abb. 5

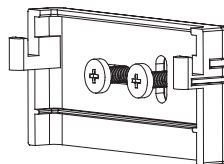

Störungssuche

Im Lernmodus ist ein Piepton hörbar ...

- Der Klingelknopf, den Sie programmieren, wird bereits von der Klingel erkannt.
- Wenn Sie dem Klingelknopf ein anderes Symbol zuweisen möchten, Verfahren Sie wie unter „Programmierung rückgängig machen“ beschrieben und programmieren Sie dann den Klingelknopf erneut ein.

Auf den normalen Klingelton folgen zwei Pieptöne ...

- Dies weist auf einen niedrigen Batteriestand im Klingelknopf hin, der die Klingel aktivierte. Legen Sie eine neue Batterie Typ CR2032 ein.

Bei Betätigen des Klingelknopfes leuchtet das orangefarbene Licht nicht oder nur kurz auf ...

- Im normalen Betrieb leuchtet das orange Licht 1 Sekunde lang auf. Bei schwacher Batterie leuchtet es kürzer. Legen Sie eine neue Batterie Typ CR2032 ein.

Die Klingel funktioniert nicht ...

- Prüfen Sie, ob Batterien des Typs LR14 'C' eingelegt sind. *Verwenden Sie nur Alkalibatterien.*
- Vergewissern Sie sich, dass die Batterien korrekt ausgerichtet sind.
- Möglicherweise befindet sich die Klingel außerhalb der Reichweite des Klingelknopfes.
Probieren Sie die Klingel an einer anderen Position aus.
- Möglicherweise ist der Klingelknopf noch nicht in die Klingel einprogrammiert. Programmieren Sie ihn ein.

Es ist kein Klingelton hörbar ...

- Überprüfen Sie die Schalterstellung an der Klingel.
- Vergewissern Sie sich, dass die Lautstärke nicht in der niedrigsten Stellung ist.

Das Blinklicht leuchtet nicht auf ...

- Überprüfen Sie die Schalterstellung an der Klingel.

Die Reichweite ist reduziert ...

- Metallstrukturen und uPVC-Türrahmen können die Reichweite des Produkts verringern. Montieren Sie Klingelknopf und Klingel möglichst nicht an oder in der Nähe von Metallteilen.
- Andere Geräte können eine Funkstörung erzeugen, welche die Funktion der Klingel beeinträchtigt.
- Wände und Decken reduzieren die Reichweite.
- Schwache Batterien reduzieren die Reichweite. Wechseln Sie die Batterien alle 12 –18 Monate aus.
Bei kaltem Wetter (unter 5°C) müssen die Batterien möglicherweise häufiger ausgewechselt werden

Das orange Licht blinkt auf ...

- Bei niedrigem Batteriestand der Klingel blinkt alle 5 Sekunden ein oranges Licht auf. Legen Sie neue Batterien vom Tp LR14 'C' in die Klingel ein. *Verwenden Sie nur Alkalibatterien.*

Klingel/Klingelknopf funktionieren nicht in Verbindung mit meinen älteren Libra-Geräten ...

- Libra + ist nicht mit dem früheren Libra-System kompatibel.
- Verwenden Sie nur mit Libra + gekennzeichnete Zubehörteile.

Spezifikationen

Spezifikationen	Klingel
Betriebstemperatur	0 bis 40°C
Funkfrequenz – GB/Europa	868 MHz
Reichweite (für Freiflächen)	200 m
Lautstärke (typische Einstellung)	90dBA @ 1m
HF-Leistung	-
Batterie	LR14
Batterielebensdauer (5 Betätigungen pro Tag)	12 Monate
Maximum input voltage (T1 - T5)	-
IP-Schutzklasse	IP3x
Stromadapter	D935, D935E

Garantie

Friedland gewährt eine 2-Jahre-Garantie ab Kaufdatum. Ein Kaufbeleg ist erforderlich. Ihre gesetzlichen Rechte sind hiervon nicht betroffen. Weitere Informationen zu unserem Produkt erhalten Sie von der Friedland-Helpline unter +44 (0)1268 563066.

Entsorgung

Batterien und Elektroartikel sollten nicht zusammen mit normalem Hausmüll entsorgt werden. Nach Möglichkeit sollten Sie vorhandene Recycling-Einrichtungen nutzen. Erkundigen Sie sich bei Ihrer örtlichen Behörde oder Ihrem Fachhändler nach Recycling-Möglichkeiten.

Erklärung

Novar ED&S erklärt hiermit, dass dieses Funkklingelset den wesentlichen Anforderungen und anderen anwendbaren Vorschriften der Richtlinie über Funkanlagen und Telekommunikationseinrichtungen (R&TTE) 1999/5/EC entspricht.

Friedland, The Arnold Centre, Paycocke Road, Basildon, Essex, SS14 3EA
www.friedland.co.uk

Libra + Carillon 200M portable

Manuel d'utilisation

Vérification du contenu du carton.....	Pg. 16
Sécurité.....	
Mise en service rapide.....	
Installation des piles du carillon.....	Pg. 17
Positions du commutateur	
Réglage du volume	
Fenêtre coulissante	
Utilisation des icônes	Pg. 18
Procédure de programmation	
Fonction rappel	Pg. 19
Sonneries du carillon.....	
Position du carillon.....	
Résolution des problèmes.....	
Spécifications.....	Pg. 21
Mise au rebut et recyclage.....	
Garantie.....	
Déclaration.....	

Carillon 200M portable *Libra* +

Nous vous remercions d'avoir choisi un produit Friedland. Veuillez suivre les instructions suivantes pour installer et utiliser correctement ce produit. Veuillez garder ces instructions dans un endroit sûr de façon à pouvoir vous y référer à une date ultérieure.

Vérification du contenu du carton

Sortez votre kit carillon de son emballage et identifiez les pièces suivantes :

- Carillon
- Support pour carillon
- 2 vis de fixation pour le carillon
- 2 chevilles

Vous aurez besoin de :

- Un tournevis cruciforme 4 mm
- 4 piles alcalines de type LR14 'C',
- Une mèche à béton de 6 mm.

Sécurité

Avant de commencer l'installation, veuillez respecter les consignes de sécurité suivantes :

- Suivez toujours les recommandations du fabricant lors de l'utilisation d'appareils électriques et utilisez toujours un équipement protecteur (par ex. des lunettes de protection) lorsque vous percez des trous etc.
- Avant de percer un trou dans un mur, vérifiez qu'il n'y a pas de canalisation d'eau ou de câbles électriques encastrés : si vous avez un doute, nous vous conseillons d'utiliser un appareil permettant de détecter les câbles/tuyaux.

Mise en service rapide

Pour l'installer, vous devrez suivre les étapes suivantes.

- Installer les piles du carillon
- Vérifier le réglage du commutateur du carillon
- Vérifier le réglage du volume

En appuyant sur le bouton poussoir, le carillon se fait entendre et la première icône clignote. Si vous appuyez à nouveau sur le bouton poussoir ou si vous voulez assigner une autre icône à votre bouton poussoir, vous devrez suivre la procédure de programmation.

Installation des piles du carillon

Pour enlever le couvercle à piles du carillon, appuyez à l'emplacement A et faites glisser le couvercle vers l'arrière de 5 mm, puis retirez-le en le relevant. Insérez 4 piles alcalines de type LR14 'C' (non fournies). Respectez la polarité indiquée à l'intérieur du compartiment à piles.

Fig. 1

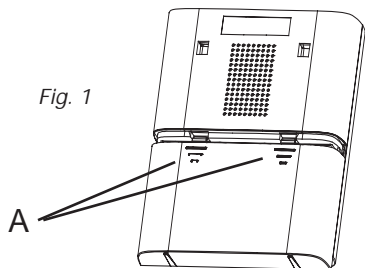

Positions du commutateur

Couper le volume

Pour couper le volume, mettre le bouton (B) sur la position 1.

Éteindre le Flash

Pour éteindre le flash, mettre le bouton (B) sur la position 3.

Utilisation normale

Pour une utilisation normale (son + flash) mettre le bouton (B) sur la position 2.

Fig. 2

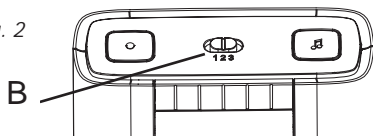

Réglage du volume

Le bouton de réglage du volume se situe derrière la "fenêtre" coulissante à l'avant du carillon. Initialement, mettre le bouton de réglage sur la position du milieu. Une fois le système testé, l'ajuster au volume désiré.

Fig. 3

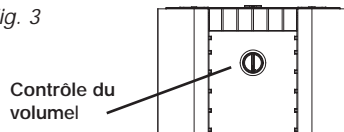

Fenêtre coulissante

Relâcher le bouton (C) et faire coulisser la fenêtre pour l'ouvrir (Fig. 4).

Fig. 4

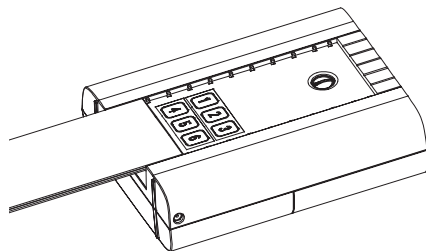
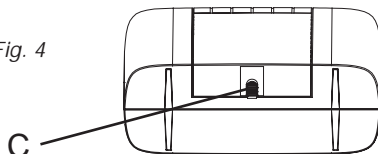

Utilisation des icônes

En plus des sonneries de carillon, votre carillon indique visuellement l'appareil l'ayant activé. Une icône s'affiche lorsque le carillon est activé par un bouton poussoir ou par un autre appareil compatible. Ce carillon comporte six icônes :



Porte
d'entrée

Back
door

Alert
symbol

Intruder

téléphonique

Pager/
Key fob

Les icônes (porte d'entrée) et 'Backdoor' (porte du garage ou porte arrière de la maison) sont généralement utilisées avec les boutons poussoirs. Les autres icônes sont utilisées avec d'autres appareils compatibles, comme les détecteurs de mouvements infrarouges passifs (IRP) ou les détecteurs de sonnerie téléphonique. Les icônes numérotées de 1 à 6 sont également incluses. Ces icônes auto-adhésives sont fournies en bandes de 3. Vous pouvez les changer, si nécessaire, en ouvrant la fenêtre coulissante du carillon et en décollant avec précaution les bandes correspondantes. Vous pouvez, si vous le désirez, découper les bandes en icônes individuelles et les coller sur le carillon dans un ordre différent.



Utilisez la Procédure de programmation pour changer l'icône associée à un bouton poussoir.

Procédure de programmation

Mode Apprentissage

Pour permettre à votre carillon d'apprendre à identifier votre bouton poussoir :

- Appuyez sur le bouton ● et maintenez-le enfoncé. Chaque icône s'allume à tour de rôle. Lorsque l'icône voulue s'allume, relâchez le bouton.
- Lorsque l'icône que vous avez sélectionnée est allumée, actionnez le bouton poussoir. Le carillon sonne et l'icône clignote.

Procédure de désapprentissage

Si vous voulez retirer un bouton poussoir de la mémoire du carillon :

- Appuyez sur le bouton ● et maintenez-le enfoncé. Chaque icône s'allume à tour de rôle. Lorsque l'icône associée au bouton poussoir à désenregistrer est allumée, relâchez le bouton.
- Appuyez en même temps sur les boutons ● et 🎵 et maintenez-les enfoncés, jusqu'à ce que vous entendiez un 'bip' sonore.

Changer la sonnerie

Changer la sonnerie

Appuyez sur le bouton poussoir. Lorsque l'icône clignote, appuyez sur le bouton 🎵. Appuyez à nouveau sur ce bouton pour changer de sonnerie. Recommencez jusqu'à ce que vous ayez la sonnerie voulue.

Fonction Rappel

En appuyant rapidement sur le bouton ●, la dernière icône utilisée se mettra à clignoter.

Sonneries du carillon

Pour entendre les sonneries du carillon sans appuyer sur le bouton poussoir appuyez sur le bouton 🎵. Appuyez à nouveau sur ce bouton pour changer de sonnerie.

Position du carillon

Le carillon peut être fixé de façon autonome ou monté sur un mur en utilisant le support mural fourni. Si vous voulez le fixer à un mur, vissez le support au mur (voir Fig. 5).

Le carillon s'accroche au support mural comme indiqué ci-contre.

Fig. 5

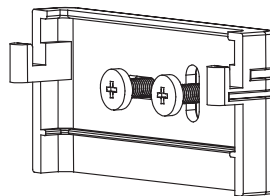

Résolution des problèmes

J'entends un 'bip' sonore en mode apprentissage...

- Le bouton poussoir que vous programmez a déjà été configuré avec ce carillon.
- Si vous voulez changer l'icône associée au bouton poussoir, utilisez la procédure de désapprentissage, puis programmez à nouveau le bouton poussoir.

Deux 'bips' retentissent après le carillon normal...

- Cela signifie que la pile du bouton poussoir ayant activé le carillon est bientôt déchargée. Installez une nouvelle pile de type CR2032.

Lorsque le bouton poussoir est utilisé, la lumière orange de vérification ne s'allume pas ou ne s'allume que pendant un court moment...

- Pour une utilisation normale, la lumière orange s'allume pendant 1 seconde. Lorsque la pile est presque déchargée, la lumière s'allume pendant un court moment. Installez une nouvelle pile de type CR2032.

Le carillon ne fonctionne pas...

- Vérifiez que les piles sont bien des piles de type LR14. *N'utilisez que des piles alcalines.*
- Vérifiez que les piles sont montées correctement.
- Il est possible que le carillon soit hors de portée du bouton poussoir. Essayez le carillon à un autre emplacement.
- Le carillon n'a peut-être pas enregistré l'identité du bouton poussoir. Suivez la procédure de programmation.

Le carillon ne sonne pas...

- Vérifiez la position du commutateur du carillon.
- Vérifiez que le contrôle du volume n'est pas réglé au minimum

La lumière clignotante ne fonctionne pas...

- Vérifiez la position du commutateur du carillon.

La portée est réduite...

- Les structures métalliques, notamment les cadres de fenêtres et de porte en PVC-U, peuvent réduire la portée du produit. Evitez de monter le bouton poussoir ou le carillon sur ou à proximité de structures métalliques.
- D'autres équipements engendrent des interférences radio qui risquent d'affecter votre carillon.
- Les murs et les plafonds réduisent la portée de l'appareil.
- La portée est également réduite avec des piles déchargées. Remplacez-les tous les 12 à 18 mois. Dans des conditions climatiques froides (en dessous de +5°C), les piles auront besoin d'être remplacées plus fréquemment.

La lumière orange clignote...

- Lorsque la pile du carillon est bientôt déchargée, une lumière orange clignote toutes les 5 secondes. Installez de nouvelles piles de type LR14 'C' dans le carillon. *N'utilisez que des piles alcalines.*

Le carillon/bouton poussoir ne fonctionne pas avec mon ancien appareil Libra...

- Libra + n'est pas compatible avec le système Libra antérieur.
- N'utilisez que des accessoires indiquant Libra +

Spécifications

Spécifications	Carillon
Température d'exploitation	0 à 40°C
Fréquence RF – UK/Europe	868MHz
Portée (sans obstacle)	200 mètres
Niveau de volume (typique)	90dBa @ 1m
Puissance RF	-
Type de pile	LR14
Durée de vie des piles (5 activations journalières)	12 mois
Classement IP	IP3x
Adaptateur courant	D935,D935E

Garantie

Friedland garantit ce produit pour une durée de 2 ans à partir de la date d'achat. Une preuve d'achat est requise ; vos droits en tant que consommateur ne sont pas affectés. Si vous désirez obtenir d'autres informations sur notre produit, veuillez appeler Friedland au 0810 00 12 15.

Mise au rebut et recyclage

Les piles et les déchets de produits électriques ne doivent pas être mis au rebut avec les déchets ménagers. Veuillez les recycler lorsque ces installations existent. Veuillez consulter vos autorités locales ou votre revendeur pour des conseils concernant le recyclage.

Déclaration

Par la présente, Novar ED&S déclare que ce kit carillon sans fil est conforme aux exigences essentielles et aux autres dispositions de la directive 1999/5/CE concernant les équipements hertziens et les équipements terminaux de télécommunication (R&TTE).

Friedland, The Arnold Centre, Paycocke Road, Basildon, Essex, SS14 3EA
www.friedland.co.uk

Libra + 200M Draadloze deurbelset

Installatie

Controleer de inhoud van de verpakking.....	Pg. 23
Veiligheid.....	
Snelstart.....	
Het plaatsen van de batterijen voor de gong	
Standen van de schakelaar.....	
Geluidsniveau.....	
Schuifvenster	
Gebruik van de pictogrammen	Pg. 24
Programmeerprocedure.....	
Herhalingsfunctie.....	Pg. 25
Gongmelodieën.....	
Locatie van de gong.....	
Probleemoplossing	Pg. 26
Specificaties	Pg. 28
Verwijderen en recycling.....	
Garantie.....	
Verklaring.....	

Libra + 200M Draadloze deurbelset

Dank u dat u voor dit product van Friedland hebt gekozen. Voor een juiste installatie en gebruik vragen wij u de onderstaande instructies op te volgen. Bewaar deze instructies op een veilige plaats zodat u het later nogmaals kunt doorlezen.

Controleer de inhoud van de verpakking

Pak uw deurbelset uit en controleer of de volgende onderdelen aanwezig zijn:

- Gong
- Gongbeugel
- 2 x bevestigingsschroeven voor de gong
- 2 x muurpluggen

U hebt nodig:

- Een 4 mm kruiskopschroevendraaier
- 4 x LR14 'C' alkaline batterijen,
- Een 6 mm klopper.

Veiligheid

Voordat u met de installatie doorgaat, dient u de volgende veiligheidsinstructies in acht te nemen:

- Als u elektrisch gereedschap bij het boren van gaten etc. gebruikt, dient u te allen tijde het advies van de fabrikant op te volgen en daarvoor geschikt veiligheidskleding (bijv. veiligheidsbril) te dragen.
- Voordat u gaten in de muur boort, controleert u of er verborgen elektriciteitsbedrading en waterleidingen zijn. Als u twijfelt

Snelstart

Voor het activeren, dient u de volgende procedure aan te houden.

- Plaats de batterijen voor de gong
- Controleer de instelling van de gongschakelaar
- Controleer het geluidsvolume

Als u de belknop indrukt zal de gong een geluid geven en gaat het 1e pictogram knipperen. Als u extra functies voor het meerdere malen op de belknop drukken hebt, of een ander pictogram aan het indrukken wilt toekennen, dient u onderstaande procedure te volgen.

Het plaatsen van de batterijen voor de gong

Om de batterijdeksel van de gong te verwijderen, drukt u op punt A en schuift u de deksel ca. 5 mm omlaag, waarna u de deksel kunt verwijderen. Plaats 4 x LR14 'C' alkaline batterijen (niet meegeleverd). Let hierbij op de polen zoals in het batterijcompartiment zijn aangegeven (Fig. 1).

Fig. 1

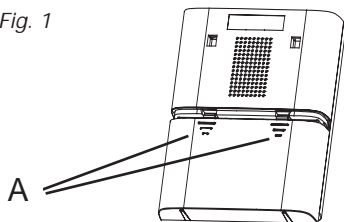

Standen van de schakelaar

Mute

Om het geluid uit te schakelen, stelt u de schakelaar (B) in op stand 1.

Knipperlicht uit

Om het blauwe knipperlicht uit te schakelen, stelt u de schakelaar (B) in op stand 3.

Standaard werking

Voor een standaard werking (geluid + knipperlicht), stelt u de schakelaar (B) in op stand 2.

Fig. 2

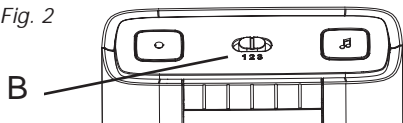

Geluidsniveau

De volumeknop voor het regelen van het geluidsniveau treft u achter het schuifvenster aan, aan de voorkant van de gong. Stel het geluidsvolume in eerste instantie op het middelste niveau in. Indien gewenst kunt u, nadat u uw systeem hebt getest het volume aanpassen.

Fig. 3

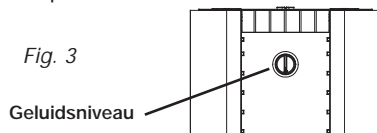

Schuifvenster

Ontgrendel de vergrendeling (C) en schuif het venster open)

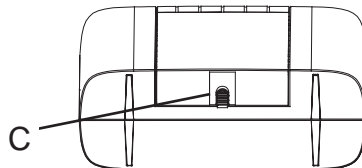
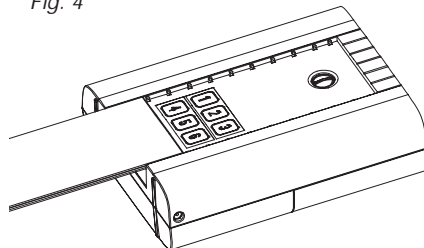

Fig. 4



Gebruik van de pictogrammen

Naast de gongtonen, heeft uw gong een visuele indicatie om aan te geven welk apparaat de gong geactiveerd heeft. Er zal een pictogram oplichten, als de gong door een druk op de deurbel of een andere soortgelijk apparaat werd geactiveerd. De gong is voorzien van zes pictogrammen:



‘De pictogrammen ‘Voordeur’ en ‘Achterdeur’ worden meestal gebruikt voor het indrukken van de deurbel. De overige pictogrammen zijn bestemd om te gebruiken bij ander, compatibel apparatuur, zoals een PIR-bewegingsdetector en een telefoonbelddetector. Pictogrammen, met de nummers 1 tot 6 zijn eveneens beschikbaar. De pictogrammen zijn zelfklevend en worden geleverd in strips van 3. Indien gewenst kunnen de pictogrammen veranderd worden door het schuifvenster van de gong te openen en vervolgens de strips er voorzichtig vanaf te trekken. Ook kunnen de strips in afzonderlijke pictogrammen worden geknipt en vervolgens in een andere volgorde op de gong worden aangebracht.



Gebruik de Programmeerprocedure om het gerelateerde pictogram met een druk op de knop te wijzigen

Programmeerprocedure

Leermodus

Om de gong in te stellen zodat de identiteit van het indrukken van de belknop wordt geleerd, gaat u als volgt te werk:

- Druk op de knop ● en houd deze ingedrukt. Op volgorde zullen de pictogrammen gaan branden. Als het pictogram wordt verlicht waarvan u de functie wilt wissen, laat u de knop los.
- Als het door u gekozen pictogram is verlicht, drukt u op de belknop. De gong geeft geluid. Het pictogram zal gaan knippen.

Wisprocedure

Als u een functie uit het geheugen van de gong wilt verwijderen:

- Druk op de knop ● en houd deze ingerukt. Op volgorde zullen de pictogrammen gaan branden. Als het pictogram wordt verlicht waarvan u de functie wilt wissen, laat u de knop los.
- Druk op de knoppen ● & 🎵 en houd deze ingedrukt totdat u een ‘beep’-geluid hoort.

De melodie wijzigen

De melodie wijzigen

Druk op de knop. Terwijl de pictogram knippert, drukt u op de knop 🎵. Druk nogmaals op de knop waarna de melodie zal wijzigen. Herhaal dit totdat u de melodie hoort die u wilt laten afspelen.

Herhalingsfunctie

Het kort indrukken van de knop ● zal het pictogram laten knipperen dat het laatst werd gebruikt.

Gongmelodieën

Om de melodieën van de gong te kunnen horen zonder dat de belknop wordt ingedrukt, drukt u op de knop 🎵. Het nogmaals op de knop drukken zal de melodie wijzigen.

Locatie van de gong

De gong kan een vrijstaand locatie hebben, of op de muur m.b.v. de meegeleverde muurbeugels gemonteerd zijn. Als muurmontage wordt gerefereerd, schroeft u de beugels aan de muur (zie Fig 5). De gong hangt aan de muurbeugels zoals geïllustreerd.

Fig. 5

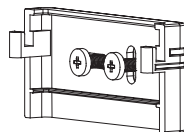

Probleemoplossing

Een 'beep'-geluiden wordt tijdens de leermodus weergegeven...

- De belknop die u programmeert werd reeds door de gong geleerd.
- Als u het pictogram gerelateerd aan de belknop wilt wijzigen, maakt u gebruik van de wisprocedure, programmeert u de belknop weer.

Twee 'beep'-geluiden worden na de normale melodie van de gong weergegeven...

- Dit geeft aan dat de batterij in de belknop die de gong activeert bijna leeg is. Plaats een nieuwe batterij, type

Als de belknop wordt geactiveerd en de amberkleurige verlichting niet oplicht of slechts gedurende een korte tijd...

- Bij een normale werking, zal de amberkleurige verlichting gedurende 1 seconde oplichten. Als de batterij bijna leeg is, zal het licht alleen gedurende korte tijd oplichten. Plaats een batterij, type CR2032.

De gong werk niet...

- Controleer of de batterijen van het juiste type zijn, t.w. *.Gebruik alleen alkaline batterijen.*
- Controleer of de batterijen op de juiste wijze zijn geplaatst.

- Het kan zijn dat de gong buiten het bereik van de belknop staat opgesteld. Probeer om de gong op een andere locatie te plaatsen.
- Het kan zijn dat de gong de identiteit van de functie van de belknop nog niet heeft geleerd. Volg de programmeerprocedure.

De gong geeft geen geluid...

- Controleer de ingestelde stand van de gong.
- Controleer of het geluidsniveau niet op de minimale stand staat ingesteld.

De gong geeft geen geluid...

- Controleer of het geluidsniveau niet op de minimale stand staat ingesteld.

Het bereik is gereduceerd...

- Metalen structuren, inclusief PVC-deurframes kunnen het bereik van het product beperken. Voorkom het installeren van de belknop of gong op of bij een metalen structuren.
- Overig apparaat kunnen radio-interferentie veroorzaken, die van invloed zijn op uw gong.
- Muren en plafonds beperken het bereik.
- Zwakke batterijen zullen het bereik beperken. Batterijen dien 1 x per 12 –18 maanden vervangen te worden. In koude omstandigheden, (minder dan 5°C), batterijen dienen mogelijk vaker vervangen te worden.

Den ravgule lampe blinker...

- Når dørklokkens batteri er lavt, lyser en ravgul lampe hvert 5. sekund. Isæt nye batterier i dørklokken.
Gebruik alleen alkaline batterijen.

Amberkleurig licht knippert...

- Als de batterij van de gong bijna leeg is, zal elke 5 seconden een amberkleurige lichtje knipperen. Plaats nieuwe batterijen in de gong en gebruik hiervoor type LR14 'C' cellen.
Gebruik alleen alkaline batterije

Gong / belknop werk niet met mijn oudere apparatuur van Libra...

- Libra + is niet compatibel met eerdere Libra-systemen.
- Gebruik alleen accessoires met de markering Libra +

Spécifications

Ominaisuudet	Gong
Werktemperatuur	0 tot 40°C
RF- frequentie – VK/Europa	868MHz
Range (open Field)	200 meters
Volumeniveau (kenmerkend)	90dBA @ 1m
RF- vermogen	-
Batterijtype	LR14
Levensduur batterij (5 activeringen / dag)	12 maanden
IP-classificatie	IP3x
Vermogensadapter	D935,D935E

Garantie

Friedland garandeert dit product voor een periode van 2 jaar vanaf de datum van aankoop. Een bewijs van aankoop is vereist; dit geeft geen invloed op uw wettelijke rechten. Als u meer informatie over ons product wenst kunt u contact opnemen met de Friedland helpline op 01268 563066.

Verwijderen en recycling

Batterijen en verbruikte elektrische producten dienen niet met het huishoudelijk afval verwijderd te worden. Zorg er a.u.b. voor dat deze producten op de daarvoor bestemde locaties, ter recycling, worden aangeboden. Neem contact op met de plaatselijke autoriteiten of uw dealer voor meer informatie over het verwijderen.

Verklaring

Novar ED&S verklaart hierbij dat deze draadloze deurbelset in overeenstemming is met de noodzakelijke vereisten en overige relevante bepalingen van de Richtlijn Radio- en telecommunicatieapparatuur (R&TTE), 1999/5/EC.

Friedland, The Arnold Centre, Paycocke Road, Basildon, Essex, SS14 3EA
www.friedland.co.uk

200m Timbre sin hilos *Libra Plus*

Instalación e uso

Comprobación del contenido del paquete	Pg. 30
Seguridad.....	
Preparación previa.....	
Colocación de las pilas del timbre.....	Pg. 31
Funciones del timbre.....	
Control de volumen.....	
Ventana deslizante.....	
Uso de los iconos.....	Pg. 32
Procedimiento de programación.....	
Función de recuperación.....	Pg. 33
Sonidos del timbre	
Posición del timbre.....	
Diagnóstico de averías	
Especificaciones	Pg. 35
Eliminación y reciclado.....	
Garantía.....	
Declaración.....	

200m Timbre sin hilos Libra Plus

Gracias por elegir este producto Friedland. Para garantizar una instalación y uso correctos, utilice estas instrucciones. Guárdelas en un lugar seguro para poderlas consultar cuando le haga falta.

Comprobación del contenido del paquete

Desembale el timbre e identifique las piezas siguientes:

- Timbre
- Soporte del timbre
- 2 tornillos de anclaje del timbre
- 2 tacos

Herramientas necesarias:

- Un destornillador de 4mm con punta cruciforme
- 4 pilas alcalinas LR14 'C' una broca de albañilería de 6mm.

Seguridad

Antes de empezar a instalar el aparato, tenga en cuenta las siguientes advertencias de seguridad:

- Cuando use herramientas eléctricas, respete siempre las instrucciones del fabricante y lleve prendas de protección adecuadas (por ejemplo, gafas de seguridad) si va a taladrar agujeros, etc.
- Antes de realizar taladros en las paredes, compruebe si hay tuberías o conductores eléctricos ocultos a la vista; si tiene alguna duda puede resultar aconsejable utilizar detectores de cables o de tuberías.

Preparación previa

Para empezar, necesitará hacer lo siguiente.

- Coloque las pilas del timbre
- Compruebe la configuración de conmutación del timbre
- Compruebe el ajuste de volumen

Cuando accione el pulsador, sonará el timbre y parpadeará el 1er icono. Si tiene más pulsadores o quiere asignar un icono diferente al pulsador, tendrá que realizar el procedimiento siguiente.

Colocación de las pilas del timbre

Para quitar la tapa de las pilas del timbre, presione en el punto A y deslice la tapa hacia atrás unos 5mm, luego levántela. Introduzca 4 pilas alcalinas LR14 'C' (no suministradas). Respete la polaridad que viene marcada en el interior del alojamiento (Fig. 1).

Fig. 1

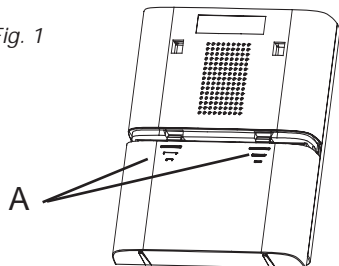

Posiciones del conmutador

Silencio

Para anular el sonido, ponga el mando (B) en la posición 1.

Anulación de intermitencia

Para apagar el parpadeo de la luz azul, ponga el mando (B) en la posición 3.

Funcionamiento normal

Para el funcionamiento normal, (sonido + luz intermitente) ponga el mando (B) en la posición 2.

Fig. 2

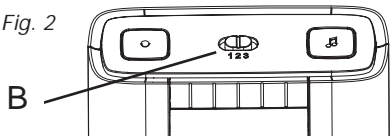

Control de volumen

El control de volumen está detrás de la ventana deslizante, delante del timbre. Inicialmente, ponga el mando en el punto medio. Después de comprobar el sistema, ajústelo al volumen deseado.

Fig. 3

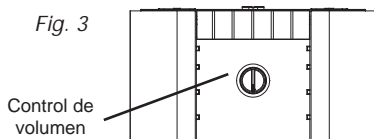

Ventana deslizante

Suelte el pestillo (C) y deslice la ventana para abrirla (Fig. 4).

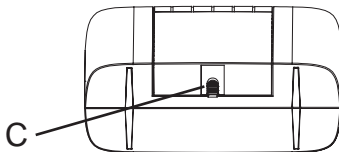
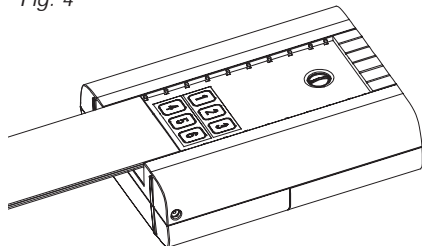

Fig. 4



Uso de los iconos

Además de los sonidos del timbre, el timbre tiene un indicador visual que muestra el artilugio que lo activa. Se iluminará un icono cuando un pulsador u otro aparato compatible activen el timbre.

El timbre soporta seis iconos:



Normalmente, los iconos de 'Puerta principal' y de 'Puerta de servicio' se usan para los pulsadores del timbre. El resto de los iconos se emplea para otros aparatos compatibles, como detectores PIR de movimiento y detectores de llamadas telefónicas. También hay iconos numerados del 1 al 6. Los iconos son autoadhesivos y se suministran en tiras de 3. Se pueden cambiar, si se necesita, abriendo la ventana deslizante del timbre y despegando las tiras. Si se desea, las tiras se pueden cortar en iconos individuales y adhiriéndolos al timbre en un orden diferente.



Use el procedimiento de programación para cambiar el icono asociado con un pulsador.

Procedimiento de programación

Modo de aprendizaje

Para que el timbre aprenda la identidad del pulsador:

- Pulse el botón ● y manténgalo pulsado. Se encenderá cada icono. Cuando se haya encendido el icono que desee, suelte el botón.
- Cuando esté encendido el icono seleccionado, accione el pulsador. El timbre sonará. El icono parpadeará.

Procedimiento de desprogramación

Si quiere eliminar un pulsador de la memoria del timbre:

- Presione el botón ● y manténgalo pulsado. Se encenderá cada icono. Cuando se haya encendido el icono asociado al pulsador que desea desprogramar, suelte el botón.
- Presione los botones ● y ♪ y manténgalos pulsados, hasta que suene un 'pitido'.

Cambio de la sintonía

Cambio de la sintonía

Accione el pulsador. Cuando parpadee el icono, presione el botón ♪. Presione el botón de nuevo y cambiará la sintonía. Repita el procedimiento hasta que suene la melodía que quiere.

Función de recuperación

Una pulsación corta del botón ● hará parpadear el icono que se usó por última vez.

Sonidos del timbre

Para oír los sonidos del timbre, sin accionar el pulsador presione el botón 🎵. Presione de nuevo el botón y cambiará la sintonía.

Posición del timbre

El timbre se puede montar al aire o en la pared mediante el soporte que se suministra. Si se elige el montaje en la pared, atornille el soporte a la pared (consulte la Fig 5).

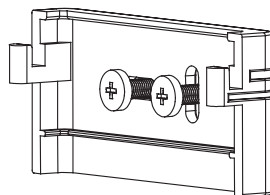

Fig. 5

Diagnóstico de averías

Se oye un 'pitido' en el modo de aprendizaje...

- ▼ ● El pulsador que se está programando ya ha sido programado por el timbre.
- ▼ ● Si quiere cambiar el icono asociado con el pulsador, use el procedimiento de desprogramación, luego programe el pulsador de nuevo.

Se oyen dos 'pitidos' después del sonido normal del timbre...

- ▼ ● Esto es síntoma de que la pila del pulsador que ha activado el timbre está baja. Coloque una nueva pila, tipo CR2032.

Cuando se acciona el pulsador, la luz ámbar no se enciende, o sólo lo hace durante un corto tiempo...

- ▼ ● En funcionamiento normal, la luz ámbar se encenderá durante 1 segundo. Cuando la pila esté baja, la luz sólo se encenderá durante poco tiempo. Coloque una pila nueva de tipo CR2032.

El timbre no va...

- Compruebe si las pilas son del tipo correcto, LR14 'C'. *Use solo pilas alcalinas.*
- Compruebe que las pilas están bien colocadas.
- El timbre podría estar fuera del alcance del pulsador. Pruebe el timbre en un sitio diferente.
- El timbre podría no haber memorizado la identidad del pulsador. Siga el procedimiento de programación.

El timbre no suena...

- Compruebe la posición de conmutación del timbre.
- Compruebe que el mando de volumen no está al mínimo.

La luz intermitente no va...

- Compruebe la posición de conmutación del timbre.

Hay menos alcance...

- Las estructuras metálicas, incluyendo los marcos de puertas de PVC, pueden reducir el alcance del aparato. Evite montar el pulsador o el timbre en las estructuras metálicas o cerca de ellas.
- Otros aparatos pueden provocar interferencias de radio y afectar al timbre.
- Las paredes y los techos reducen el alcance.
- Las baterías bajas reducen el alcance. Cámbielas cada 12 –18 meses. Cuando haga frío, (por debajo de 5°C), puede que haya que cambiar las pilas con más frecuencia.

La luz ámbar parpadea...

- Cuando la pila del timbre está baja, la luz ámbar parpadeará cada 5 segundos. Coloque pilas nuevas en el timbre, pilas tipo LR14 'C'. *Use sólo pilas alcalinas.*

El pulsador/conversor no funciona con mi antiguo equipo Libra...

- Libra + no es compatible con el sistema anterior Libra.
- Utilice sólo accesorios marcados como Libra +.

Especificaciones

Especificaciones	Timbre
Temperatura de funcionamiento	0 a 40°C
Frecuencia RF – Reino Unido/Europa	868MHz
Alcance (aire libre)	200 metros
Nivel acústico (típico)	90dBA @ 1m
Potencia RF	-
Tipo de pila	LR14
Vida de la pila (5 activaciones/día)	12 meses
Índice de protección IP	IP3x
Adaptador de corriente	D935, D935E

Garantía

Friedland garantiza este producto durante 2 años a partir de la fecha de compra. Se exige una evidencia objetiva de la compra; esto no afecta a sus derechos legales. Si desea más información sobre nuestro producto, llame a la línea de atención al cliente de Friedland: 01268 563066.

Eliminación y reciclado

Las pilas y los productos eléctricos no deben eliminarse junto con la basura doméstica. Recíclelos en instalaciones adecuadas. Para información sobre el reciclado, consulte con las autoridades municipales o con su distribuidor habitual.

Declaración

Novar ED&S declara por la presente que este timbre sin cables cumple los requisitos esenciales y otras cláusulas destacables de la directiva 1999/5/EC sobre Aparatos y terminales de radio y telecomunicación (R&TTE).

Friedland, The Arnold Centre, Paycocke Road, Basildon, Essex, SS14 3EA
www.friedland.co.uk

Libra + 200 mt argento

Installazione ed utilizzo

Controllare il contenuto della confezione.....	Pg. 37
Sicurezza.....	
Istruzioni iniziali rapide.....	
Montare le batterie della suoneria.....	Pg. 38
Funzioni della suoneria.....	
Controllo del volume.....	
Finestra scorrevole.....	
Uso delle icone.....	Pg. 39
Procedura di programmazione.....	
Funzione di richiamo.....	Pg. 40
Suoni della suoneria	
Montaggio del pulsante del campanello.....	
Risoluzione dei problemi	
Specifiche	Pg. 42
Smaltimento e riciclaggio	
Garanzia	
Dichiarazione.....	

Libra + 200mt argento

Grazie per aver scelto questo prodotto Friedland. Seguire queste istruzioni per installare ed utilizzare correttamente il prodotto. Conservare queste istruzioni in un luogo sicuro per poterle consultarle in futuro.

Controllare il contenuto della confezione

Aprire la confezione del kit della suoneria e identificare le seguenti parti:

- Suoneria
- Staffa della suoneria
- 2 viti di fissaggio per la suoneria
- 2 spine per pareti

Occorrente:

- Un cacciavite con testa a croce da 4 mm
- 4 batterie alcaline LR14 'C', una punta da trapano per muratura da 6 mm.

Sicurezza

Prima di procedere con l'installazione, osservare le seguenti avvertenze di sicurezza:

- Seguire sempre i consigli del produttore quando si utilizzano utensili elettrici e indossare apparecchiature protettive idonee (ad es. occhiali di sicurezza) quando si eseguono i fori, ecc.
- Prima di eseguire dei fori nelle pareti, controllare se sono presenti cavi elettrici e tubature dell'acqua. È consigliato l'uso di un localizzatore di cavi/tubi, in caso di dubbio.

Istruzioni iniziali rapide

Per iniziare seguire questo procedimento:

- Inserire le batterie della suoneria
- Controllare l'impostazione dell'interruttore della suoneria
- Controllare l'impostazione del volume

Quando si preme il pulsante del campanello, suona la suoneria e lampeggia la 1ª icona. Se si hanno pulsanti aggiuntivi o si desidera assegnare un'icona diversa al pulsante, seguire la seguente procedura di programmazione.

Montare le batterie della suoneria

Per rimuovere il coperchio della batteria della suoneria, premere sul punto A e spostare il coperchio indietro di 5 mm e sollevarlo. Inserire 4 batterie alcaline LR14 'C' (non fornite). Osservare la polarità marcata nel vano delle batterie (Fig. 1).

Fig. 1

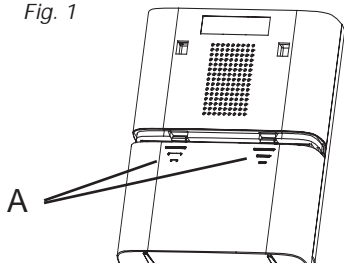

Posizioni dell'interruttore

Silenzio

Per spegnere il suono, impostare l'interruttore (B) alla posizione 1.

Lampeggio spento

Per spegnere la luce lampeggiante blu, impostare l'interruttore (B) alla posizione 3.

Funzionamento normale

Per il funzionamento normale (suono + luce lampeggiante) impostare l'interruttore (B) alla posizione 2.

Fig. 2

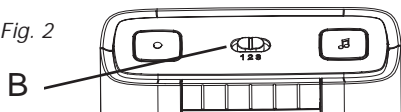

Controllo del volume

Il controllo del volume si trova dietro la finestra scorrevole, sulla parte anteriore della suoneria. Inizialmente regolare il controllo al punto centrale. Dopo aver testato il sistema regolare al volume richiesto.

Fig. 3

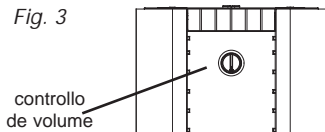

Finestra scorrevole

Rilasciare il gancio (C) e aprire la finestra. (Fig. 4).

Fig. 4

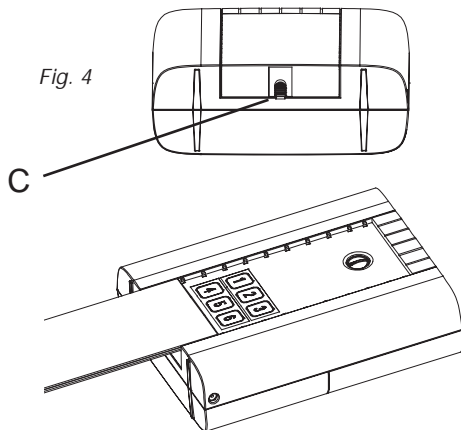

Uso delle icone

Oltre ai suoni della suoneria, la suoneria comprende un'indicazione visiva del dispositivo che l'ha attivata. Si illumina un'icona quando la suoneria è attivata da un pulsante di campanello o da un altro dispositivo compatibile. La suoneria supporta sei icone:



Porta
ingresso



Porta
posteriore



Simbolo
allarme



Intruso



Telefono



Pager/
portachi-

Le icone 'Porta ingresso' e 'Porta posteriore' sono in genere utilizzate per i pulsanti del campanello. Le altre icone sono intese per l'uso con altri dispositivi compatibili, come rilevatori di movimento a infrarosso passivo e rilevatori dello squillo di telefono. Sono anche incluse icone numerate da 1 a 6. Le icone sono autoadesive, fornite in genere in strisce di 3. Possono essere modificate, se necessario, aprendo la finestra scorrevole della suoneria e distaccandole delicatamente. Se necessario, le icone sulle strisce possono essere separate e fissate alla suoneria in un ordine diverso.



Usare la Procedura di programmazione per modificare l'icona associata ad un pulsante.

Procedura di programmazione

Modo di apprendimento

Per abilitare la suoneria ad apprendere l'identità del pulsante del campanello:

- Premere il pulsante ● e tenerlo premuto. Si illumina ciascuna icona a turno. Quando l'icona richiesta è illuminata rilasciare il pulsante.
- Mentre l'icona selezionata è illuminata, azionare il pulsante. Suona la suoneria e l'icona lampeggia.

Procedura di disapprendimento

Per rimuovere un pulsante dalla memoria della suoneria:

- Premere il pulsante ● e tenerlo premuto. Si illumina ciascuna icona a turno. Quando l'icona associata al pulsante da disapprendere è accesa, rilasciare il pulsante.
- Premere e tenere premuti i tasti ● e 🎵 fino a quando si sente un bip.

Modifica della melodia

Modifica della melodia

Premere il pulsante. Mentre l'icona lampeggia, premere il tasto 🎵. Premere nuovamente il tasto e la melodia cambia. Ripetere fino a quando si sente la melodia richiesta.

Funzione di richiamo

Una breve premuta del tasto ● fa lampeggiare l'icona utilizzata per ultima.

Suoni della suoneria

Per sentire il suono della suoneria, senza utilizzare il pulsante del campanello, premere il tasto 🎵 Premere nuovamente il tasto e la melodia cambia.

Posizione della suoneria

La suoneria può essere indipendente o montata a parete utilizzando la staffa fornita. Se si preferisce montarla a parete, avvitare la staffa alla parete (vedere la Fig. 5). Agganciare la suoneria alla staffa nel modo illustrato.

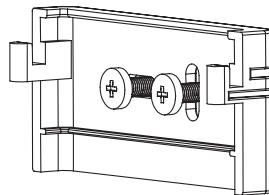

Fig. 5

Risoluzione dei problemi

Nel modo apprendimento si sente un bip...

- Il pulsante attualmente programmato è stato già appreso dalla suoneria.
- Per modificare l'icona associata al pulsante, utilizzare la procedura di disapprendimento, e riprogrammare quindi il pulsante.

Dopo il suono normale della suoneria si sentono due bip...

- Questo indica che la carica della batteria è bassa nel pulsante del campanello che attiva la suoneria. Montare una nuova batteria, tipo CR2032,

Quando si preme il pulsante del campanello, la luce di sicurezza ambra non si accende o si accende solo brevemente...

- In condizioni di funzionamento normale, la luce ambra si accende per un secondo. Quando la batteria è parzialmente carica, la luce si accende solo brevemente.

La suoneria non funziona...

- Controllare che le batterie siano del tipo giusto, LR14 'C'. *Usare esclusivamente batterie alcaline.*
- Controllare che le batterie siano inserite correttamente.
- La suoneria è probabilmente all'esterno della portata del pulsante. Provare la suoneria in una posizione diversa.
- La suoneria non ha probabilmente appreso l'identità del pulsante. Seguire il seguente procedimento.

La suoneria non suona...

- Controllare la posizione dell'interruttore della suoneria.
- Controllare che il controllo del volume non sia regolato al minimo

La luce lampeggiante non funziona...

- Controllare la posizione dell'interruttore della suoneria.

La portata è ridotta...

- Le strutture metalliche, inclusi i telai delle porte di uPVC, possono ridurre la portata del prodotto. Non montare il pulsante o la suoneria sopra o vicino a strutture metalliche.
- Altre apparecchiature possono provocare interferenza radio che influisce sulla suoneria.
- Le pareti e i soffitti possono ridurre la portata.
- Le batterie parzialmente scariche possono ridurre la portata. Sostituirle ogni 12-18 mesi. In condizioni fredde (temperature inferiori a 5°C), può essere necessario sostituire le batterie più spesso.

La luce ambra lampeggia...

- Quando la batteria della suoneria è parzialmente scarica, una luce ambra lampeggia ogni 5 secondi. Inserire una nuova batteria nella suoneria (tipo LR14 'C'). *Usare esclusivamente batterie alcaline.*

Il pulsante non funziona con il mio vecchio apparecchio Libra...

- Libra + non è compatibile con il sistema Libra precedente.
- Usare solo accessori contrassegnati con Libra +.

Specifiche

Specifiche	Suoneria
Temperatura d'esercizio	Da 0 a 40°C
Radiofrequenza – GB/Europa	868MHz
Portata (campo aperto)	200 metri
Livello volume (tipico)	90dBA @ 1m
Potenza radiofrequenza	-
Tipo di batteria	LR14
Durata della batteria (5 attivazioni/giorno)	12 mesi
Grado di protezione internazionale	IP3x
Adattatore di alimentazione	D935,D935E

Garanzia

Friedland garantisce questo prodotto per 2 anni a partire dalla data d'acquisto. È richiesta la prova d'acquisto; ciò non modifica i diritti legali dell'acquirente. Richiedere ulteriori informazioni sul nostro prodotto alla Helpline Friedland al n. 01268 563066.

Smaltimento e riciclaggio

Non smaltire le batterie e i prodotti di scarto elettrici con i rifiuti domestici. Riciclare dove esistono le strutture apposite. Richiedere ulteriori informazioni sul riciclaggio alle autorità locali o al rivenditore.

Dichiarazione

Novar ED&S dichiara che questo kit suoneria senza fili è conforme ai requisiti essenziali e alle altre disposizioni pertinenti della Direttiva 1999/5/CE in materia di conformità europea delle apparecchiature radio e delle apparecchiature terminali di telecomunicazione (R&TTE)

Friedland, The Arnold Centre, Paycocke Road, Basildon, Essex, SS14 3EA
www.friedland.co.uk

Libra+ 200m Carrilhão

Instalação

Verifique o conteúdo da embalagem.....	Pg. 44
Segurança.....	
Arranque rápido.....	
Instalar as pilhas da campainha.....	Pg. 45
Posições do interruptor	
Controlo de volume	
Janela deslizante	
Uso de ícones	Pg. 46
Procedimento de programação	
Função RRecall (resgatar)	Pg. 47
Sons da campainha	
Posição da campainha	
Resolução de problemas	
Especificações	Pg. 49
Eliminação e reciclagem	
Garantia	
Declaração	

Libra+ 200m Campainha

Obrigado por ter escolhido este produto Friedland. De modo a garantir a instalação e a utilização correctas, siga as seguintes instruções e guarde-as num local seguro para posterior consulta.

Verifique o conteúdo da embalagem

Retire o kit de campainha da embalagem e confirme a existência das seguintes peças:

- Campainha
- Suporte da campainha
- 2 x parafusos de montagem da campainha
- 2 x buchas

Irá precisar de:

- Uma chave de estrela de 4mm
- 4 x pilhas alcalinas tipo LR14 'C'
- Uma broca para furar pedra de 6 mm

Segurança

Antes de continuar com a instalação, esteja atento às seguintes normass de segurança:

- Cumpra sempre as recomendações de segurança do fabricante quando utilizar ferramentas eléctricas e use equipamento de protecção adequado (ex.: óculos de segurança) quando estiver a furar, etc.
- Antes de começar a furar a parede, verifique se existem cabos eléctricos ou tubagens de água. Em caso de dúvida, recomenda-se a utilização de um dispositivo de detecção de cabos/tubos.

Arranque rápido

O botão fornecido com este kit está programado para funcionar com a campainha Para começar, terá de proceder do seguinte modo.

- Instale as pilhas da campainha
- Verifique a posição do interruptor da campainha
- Verifique o ajuste de volume

Ao premir o botão, a campainha toca e o 1º ícone pisca. Se possuir mais botões, ou quiser atribuir um ícone diferente ao botão, terá de proceder à respectiva programação.

Instalar as pilhas da campainha

Para remover a tampa das pilhas da campainha, exerça pressão no ponto A e faça deslizar a tampa para trás 5mm, retirando-a depois. Introduza as 4 pilhas alcalinas tipo LR14 'C' (não fornecidas). Observe a polaridade conforme indicação no interior do compartimento das pilhas (Fig. 1).

Fig. 1

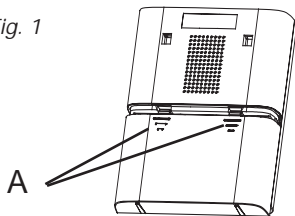

Controlo de volume

O controlo de volume está por detrás da janela deslizante, na parte da frente da campainha. Primeiro, coloque o controlo a meio. Depois de ter testado o sistema regule para o volume desejado.

Fig. 3

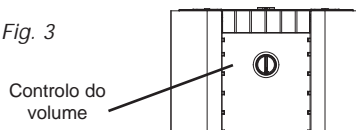

Janela deslizante

Solte a patilha (C) e abra a janela

Fig. 4

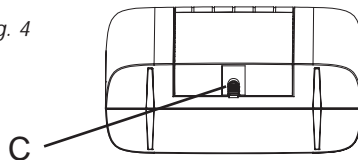

Posições do interruptor

Silenciar

Para desligar o som, coloque o interruptor (B) na posição 1.

Desligar a luz intermitente

Para desligar a luz azul intermitente, coloque o interruptor (B) na posição 3.

Funcionamento normal

Para funcionamento normal, (som + luz intermitente), coloque o interruptor (B) na posição 2.

Fig. 2

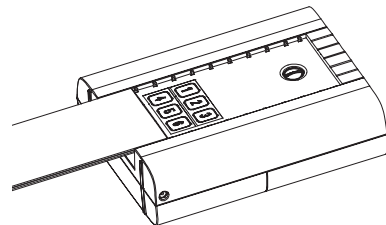
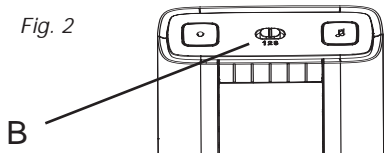

Uso de ícones

Para além dos vários sons, a campainha possui uma indicação visual que indica qual o dispositivo que a activou. Quando o botão da campainha ou outro dispositivo é premido, acende um ícone.

A campainha admite seis ícones:

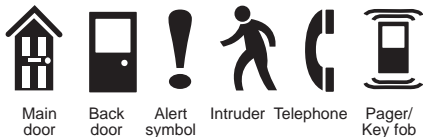

Os ícones 'Main door' (porta principal) e 'Backdoor' (porta das traseiras) são utilizados habitualmente para botões de campainha. Os outros ícones destinam-se a utilização com outros dispositivos compatíveis, tais como detectores de movimento PIR e detector de toque de telefone. Estão incluídos também ícones numerados de 1 a 6. Os ícones são autocolantes e fornecidos em tiras de 3 unidades. Podem ser alterados em caso de necessidade, abrindo a janela de correr da campainha e destacando cuidadosamente a película das tiras. As tiras podem ser cortadas em ícones individuais e fixadas na campainha por uma ordem diferente.



Utilize o procedimento de Programação para alterar o ícone associado a um botão.

Procedimento de programação

Modo Learn (memorizar)

Para permitir que a campainha consiga identificar o botão da campainha:

- Prima o botão ● e mantenha-o premido. Os ícones acendem sucessivamente. Quando o ícone pretendido acender, solte o botão.
- Enquanto o ícone que seleccionou estiver aceso, accione o botão. A campainha toca. O ícone fica intermitente.

Procedimento Unlearn (desmemorizar)

Se desejar remover um botão da memória da campainha:

- Prima o botão ● e mantenha-o premido. Os ícones acendem sucessivamente. Quando o ícone associado ao botão pretendido acender, solte o botão.
- Prima e mantenha premidos os botões ● e ♪, até escutar um "bip".

Alterar a melodia

Alterar a melodia

Prima o botão. Enquanto o ícone estiver intermitente, prima o botão ♪. Prima o botão novamente para alterar a melodia. Repita o procedimento até escutar a melodia que pretende.

Função Recall (resgatar)

Se premir por breves instantes o botão  o último ícone a ser utilizado ficará intermitente.

Sons da campainha

Para ouvir os sons da campainha sem accionar o botão da campainha, prima o botão . Prima novamente o botão para alterar a melodia.

Posição da campainha

A campainha pode ser instaladas de forma autónoma ou na parede utilizando o suporte fornecido para o efeito. Caso prefira a montagem na parede, aparafuse o suporte à parede (consultar a Fig. 5). A campainha engata no suporte de parede, conforme ilustrado.

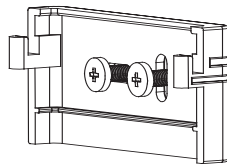

Fig 5

Resolução de problemas

Escuta-se um “bip” no modo learn (memorizar)...

- A campainha já memorizou o botão que está a programar.
- Caso pretenda alterar o ícone associado ao botão, utilize o procedimento un-learn (desmemorizar) e depois programe novamente o botão.

Escutam-se dois “bips” depois da campainha normal tocar...

- Indica que a pilha está fraca no botão que activou a campainha. Instale uma pilha nova, tipo CR2032.

Quando premir o botão da campainha, a led indicador de funcionamento permanece acesa durante um curto período de tempo...

- Em condições normais, esse led âmbar acende durante 1 segundo. Quando a pilha estiver fraca, a luz apenas acenderá durante um curto período de tempo. Instale uma pilha nova, tipo CR2032.

A campainha não funciona...

- Verifique se as pilhas são do tipo correcto, LR14 'C de células'. *Utilize apenas pilhas alcalinas.*
- Verifique se as pilhas estão correctamente instaladas.
- A campainha pode encontrar-se fora do alcance do botão. Experimente a campainha num local diferente.
- A campainha pode não estar a identificar o botão. Cumpra o procedimento de programação.

A campainha não toca...

- Verifique a posição do interruptor da campainha.
- Verifique se o controlo de volume não está no mínimo.

A luz intermitente não funciona...

- Verifique a posição do interruptor da campainha.

O alcance é reduzido...

- Estruturas metálicas, incluindo portas em PVC podem reduzir o alcance do equipamento. Evite montar o botão ou a campainha próximo ou em estruturas metálicas.
- Existem outros equipamentos que podem provocar interferências rádio que podem afectar a campainha.
- Paredes e tectos reduzem o alcance.
- Pilhas fracas reduzem o alcance. Substitua ao fim de 12–18 meses. Em condições de temperaturas reduzidas (abaixo dos 5°C), poderá ser necessário substituir as pilhas com maior frequência.

Led indicador de funcionamento intermitente...

- Quando as pilhas da campainha estiverem fracas, fica a piscar uma luz amarela a cada 5 segundos. Instale pilhas novas na campainha, tipo LR14 'C' de células. *Utilize apenas pilhas alcalinas.*

O botão/conversor não funcionam com o meu equipamento Libra mais antigo...

- Libra + não é compatível com o sistema Libra mais antigo.
- Utilize apenas acessórios com a indicação Libra +

Especificações

Especificações	Campainha
Temperatura de funcionamento	0 a 40°C
Frequência RF – RU/Europa	868MHz
Alcance (campo aberto)	200 metros
Nível do volume (típico)	90dBA @ 1m
Potência RF	-
Tipo de pilhas	LR14
Vida útil das pilhas (5 activações/dia)	12 meses
Classificação IP	IP3x
Adaptador de alimentação	D935,D935E

Garantia

A Friedland garante este produto durante 2 anos desde a data de aquisição. É necessária a prova de compra; esta garantia não afecta os seus direitos estatutários.

Eliminação e reciclagem

As pilhas e os produtos eléctricos usados não devem ser eliminados junto com o lixo doméstico. Proceda à reciclagem sempre que existirem instalações para o efeito. Para obter mais informações sobre reciclagem, consulte a autoridade local ou o fornecedor.

Declaração

A Novar ED&S declara que este kit de campainha sem-fios está em conformidade com os requisitos essenciais e outras disposições relevantes da directiva Equipamentos de Rádio e Equipamentos Terminais de Telecomunicações (R&TTE), 1999/5/EC.

Friedland, The Arnold Centre, Paycocke Road, Basildon, Essex, SS14 3EA
www.friedland.co.uk