

V2200Plus

Jump Starter & Battery Tester

USER MANUAL



TOPDON

CONTENTS

	EN	DE	FR	ES	PT	IT
Safety Is Always the First Priority!	5	21	37	53	69	85
Section 1 About V2200Plus	6	22	38	54	70	86
Section 2 What's in the Box?	6	22	38	54	70	86
Section 3 Product Overview	7	23	39	55	71	87
Section 4 Recharge the Jump Starter	10	26	42	58	74	90
Section 5 How to Jump Start a 12V Battery Vehicle?	10	26	42	58	74	90
Section 6 How to Perform a Battery Test?	13	29	45	61	77	93
Section 7 Specifications	17	33	49	65	81	97
Section 8 Warranty	17	34	49	65	81	97

ENGLISH

SAFETY IS ALWAYS THE FIRST PRIORITY!

READ ALL INSTRUCTIONS BEFORE USE

- For your safety, the safety of others, and to avoid any damage to the product and your vehicle, CAREFULLY READ AND MAKE SURE YOU FULLY UNDERSTAND ALL THE SAFETY INSTRUCTIONS AND MESSAGES ON THIS MANUAL BEFORE OPERATING.
- ALWAYS WEAR APPROVED SAFETY GOGGLES while working near a battery.
- ONLY use the battery clamps that come with this product.
- DO NOT use this product if the cable or the jump starter has any damage.
- DO NOT put the product under direct sunlight or in high temperature areas.
- DO NOT disassemble the product.
- DO NOT SMOKE OR HAVE ANY FLAMES NEAR THE VEHICLE when testing. The fuel and battery vapors are highly flammable.
- WARNING: Battery acid is extremely corrosive. If acid gets into your eyes, FLUSH THEM THOROUGHLY WITH COLD RUNNING WATER FOR AT LEAST 20 MINUTES AND SEEK MEDICAL ATTENTION IMMEDIATELY. If battery acid gets on your skin or clothing, WASH IT IMMEDIATELY WITH A SOLUTION OF WATER AND BAKING SODA.

SECTION 1 ABOUT V2200PLUS

The V2200Plus is a two-in-one tool that combines jump-starting and battery testing functions. It provides a perfect solution for vehicle jump-starting, battery testing, power supply, emergency illumination and other scenarios.

SECTION 2 WHAT'S IN THE BOX?

- V2200Plus Jump Starter
- Smart Battery Clamps (Wireless Battery Tester)
- USB Cable (Type-A to Type-C)
- User Manual
- Carrying Case

SECTION 3 PRODUCT OVERVIEW

Jump Starter

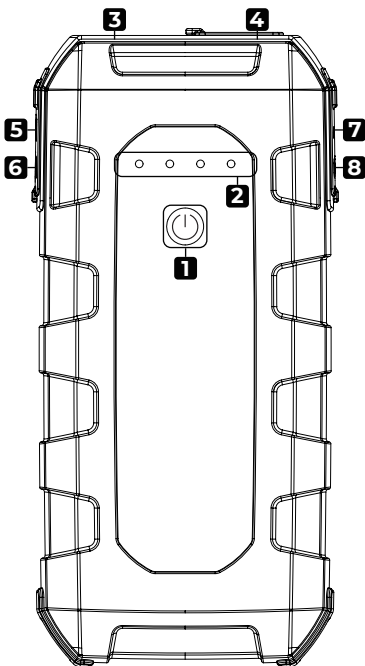

- 1. Power Button**
Short press to power ON; long press to turn on the LED light, then short press to toggle the LED light among the following modes: Flashlight, SOS, Strobe and OFF.
- 2. Battery Level Indicators**
Indicate the charge level of the internal battery.
Note: Only jump start vehicles when the battery level of the jump starter is above 50%.
- 3. LED Light**
- 4. Jump Start Socket**
- 5. USB Output (QC3.0 12V/1.5A, 9V/2A, 5V/3A)**
- 6. USB Output (QC3.0 12V/1.5A, 9V/2A, 5V/3A)**
- 7. DC Output (Max 16.8V/10A)**
- 8. Type-C Input/Output (PD60W 20V/3A, 15V/3A, 12V/3A, 9V/3A, 5V/3A)**

Smart Battery Clamps (Wireless Battery Tester)

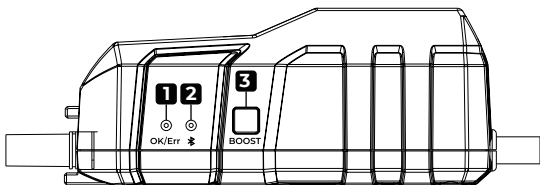

- 1. OK/Err Indicator**
OK: Solid green
The jumper starter is ready for use.
Err: Solid / flashing red
Illuminates or flashes red if reverse polarity, short circuit or over temperature is detected.
- 2. Bluetooth Connection Indicator**
Solid blue
Bluetooth connected
Flashing blue
Bluetooth not connected
- 3. BOOST Button**
Short press to enable BOOST mode (forced output mode). The status indicator will light up green. Start your vehicle within 30 seconds. The BOOST mode will be automatically turned off if no operation is performed within 30 seconds or after the vehicle is successfully cranked, and the green LED light will be off.
Note: Under BOOST mode, all safety protections are disabled temporarily. Therefore, only use this mode when the vehicle battery voltage is extremely low.

SECTION 4 RECHARGE THE JUMP STARTER

The jump starter comes partially charged and needs to be fully charged prior to use. Please charge it through the Type-C input port once you receive it.

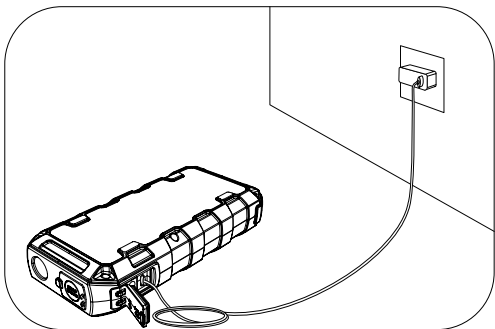

SECTION 5 HOW TO JUMP START A 12V BATTERY VEHICLE?

IMPORTANT

Make sure you have turned off all of the power loads of the vehicle, including headlights, radio, air conditioner, etc., before attempting to jump start the vehicle.

Note:

The jump-starting function is only applicable to 12V battery vehicles.

Step 1:

Plug the blue end of the smart battery clamps into the jump start socket.

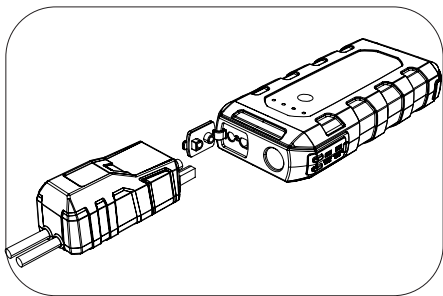

Step 2:

Connect the battery clamps to the vehicle battery. Red clamp to the positive polarity (+), black clamp to the negative polarity (-). The status indicator will illuminate green, which indicates it is ready for jump starting. Just by clamping the terminals correctly, the V2200Plus delivers a jump to the battery.

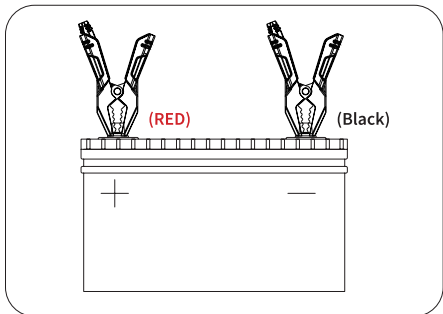

Step 3:

Try starting the vehicle. If it fails, disconnect the clamps from the vehicle's battery and wait for 20 seconds, then reconnect and try again. Do not attempt more than 3 consecutive jump starts within 2 minutes.

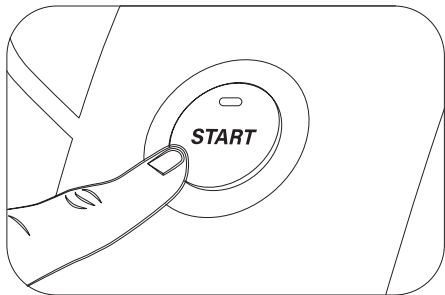

Note:

- The jump starter has a built-in buzzer that will ring when reverse polarity, over temperature, short circuit, or other improper connections are detected. Disconnect the clamps from the battery if the buzzer rings and connect them again after the issue is resolved.
- If the status indicator doesn't turn on, press the BOOST Button to enable the forced output mode.

Step 4:

After successfully jumpstarting the vehicle, remove the clamps from vehicle battery and separate the clamps and jump starter. Your jump starter will automatically power off after a few seconds.

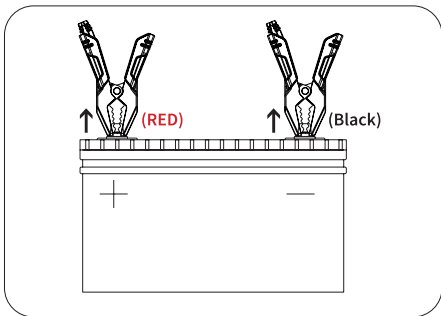

SECTION 6 HOW TO PERFORM A BATTERY TEST?

Getting Started

1. Download and install the JumpSurge app
Go to the **App Store** or **Google Play** to search for the **JumpSurge** app, and download and install it to your phone.
2. Connect the battery clamps to the vehicle battery. Red clamp to the positive polarity (+), black clamp to the negative polarity (-). The Bluetooth connection indicator will flash blue.

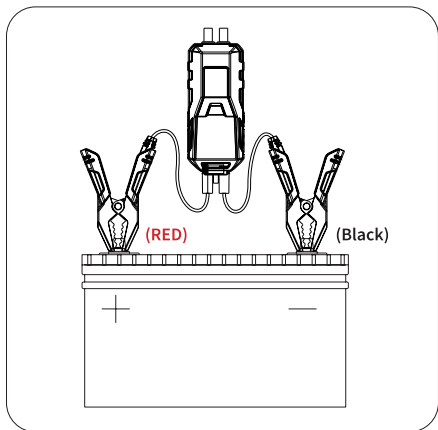

Note:

For battery testing functions, there is no need to connect the V2200Plus jump starter, only the clamps.

- 3. Connect the smart battery clamps (battery tester) to your phone via Bluetooth**
Open the JumpSurge app and tap the Bluetooth icon to establish connection with the unit.

Home Screen



1. **Bluetooth Connection**
2. **Vehicle Battery Voltage**
3. **Battery Test**
4. **Cranking Test**
5. **Charging Test**
6. **Real-time Voltage**

Tap to view the real-time voltage of the vehicle battery. If Bluetooth is connected before you jump start a vehicle, a jump start report will be automatically generated when the vehicle is successfully started.

Perform Battery Tests

The JumpSurge app provides detailed instructions on how to test a battery. Thus, to perform a battery / cranking / charging test, simply follow the on-screen instructions.

Note:

The battery testing function is only applicable to 12V lead-acid batteries.

SECTION 7 SPECIFICATIONS

Battery Capacity	59.2Wh/16000mAh, 3.7V
USB1 Output	QC18W 12V= 1.5A, 9V= 2A, 5V =3A
USB2 Output	QC18W 12V= 1.5A, 9V= 2A, 5V =3A
DC Output	Max 16.8V =10A
Type-C Input/Output	PD60W 20V =3A, 15V =3A, 12V =3A, 9V=3A, 5V =3A
Peak Current	2200A
Working Temperature	-10°C to 40°C (14 °F to 104 °F)
Storage Temperature	-20°C to 75°C (-4 °F to 167 °F)

SECTION 8 WARRANTY

TOPDON One Year Limited Warranty

TOPDON warrants to its original purchaser that the company's products will be free from defects in material and workmanship for 12 months from the date of purchase (Warranty Period).

For the defects reported during the Warranty Period, TOPDON will either repair or replace the defective part or product according to its technical support analysis and confirmation.

TOPDON shall not be liable for any incidental or consequential damages arising from the device's use, misuse, or mounting. If there is any conflict between the TOPDON warranty policy and local laws, the local laws shall prevail.

This limited warranty is void under the following conditions:

- Misused, disassembled, altered or repaired by unauthorized stores or technicians.
- Careless handling and/or improper operation.

Note:

All information in this manual is based on the latest information available at the time of publication and no warranty can be made for its accuracy or completeness. TOPDON reserves the right to make changes at any time without notice.

SECTION 9 FCC

This device complies with Part 15 of the FCC Rules. Its operation is subject to the following two conditions:
(1) this device may not cause harmful interference, and
(2) this device must accept any interference received, including interference that may cause undesired operation.

Note:

This equipment has been tested and found to comply with the limits for a Class B digital device, pursuant to Part 15 of the FCC Rules.

These limits are designed to provide reasonable protection against harmful interference in a residential installation. This equipment generates, uses and can radiate radio frequency energy and, if not installed and used in accordance with the instructions, may cause harmful interference to radio communications.

However, there is no guarantee that interference will not occur in a particular installation.

If this equipment does cause harmful interference to radio or television reception, which can be determined by turning the equipment on and off, the user is encouraged to try to correct the interference by one or more of the following measures:

- Reorient or relocate the antenna.
- Increase the distance between the equipment and receiver.
- Connect the equipment into an outlet on a circuit different from the one connected to the receiver.
- Consult a dealer or an experienced radio/TV technician for help.

DEUTSCH

SICHERHEIT STEHT IMMER AN ERSTER STELLE!

LESEN SIE ALLE ANWEISUNGEN SORGFÄLTIG VOR DER VERWENDUNG

- Zum Gewährleisten Ihrer Sicherheit und der Sicherheit anderer und zum Vermeiden der Schäden am Produkt und am Fahrzeug **LESEN SIE BITTE SORGFÄLTIG UND STELLEN SIE SICHER, DASS SIE ALLE SICHERHEITSHINWEISE UND HINWEISE IN DIESEM HANDBUCH VOR GEBRAUCH VOLLSTÄNDIG VERSTANDEN HABEN.**
- **TRAGEN SIE IMMER EINE GEEIGNETE SICHERHEITSAUSRÜSTUNG**, wenn Sie in der Nähe einer Batterie arbeiten.
- Benutzen Sie **NUR** die Batterieklemmen, die mit diesem Produkt zusammen geschickt werden.
- **Betreiben Sie das Gerät NICHT**, wenn das Kabel oder die Starthilfe in irgendeiner Weise beschädigt wurde.
- **Setzen Sie dieses Gerät NICHT** der direkten Sonneneinstrahlung oder Hitze aus.
- **Versuchen Sie NICHT**, dieses Gerät zu demontieren.
- **RAUCHEN SIE NICHT UND BENUTZEN SIE KEINE FLAMMEN IN DER NÄHE DES FAHRZEUGS**, während der Test läuft. Die Kraftstoff- und Batteriedämpfe sind leicht zu entzünden.
- **ACHTUNG: Batteriesäure ist extrem ätzend.** Falls Ihre Augen mit der Säure in Berührung kommen, **SPÜLEN SIE SIE MINDESTENS 20 MINUTEN LANG GRÜNDLICH MIT FLIESENDEM KALTEM WASSER AUS UND WENDEN SIE SICH SOFORT AN EINEN ARZT.**
Wenn Ihre Haut oder Kleidung mit der Säure in Berührung gekommen ist, **WASCHEN SIE SIE SOFORT MIT EINER LÖSUNG AUS WASSER UND BACKPULVER.**

ABSCHNITT 1 ÜBER V2200PLUS

V2200Plus ist ein kombiniertes Werkzeug mit 2 Funktionen, der Starthilfe und dem Batterietest. Das Gerät ist die perfekte Lösung für die Starthilfe bei Fahrzeugen, das Testen der Fahrzeugbatterie/Stromversorgung, die Notbeleuchtung und andere Szenarien.

ABSCHNITT 2 WAS IST IN DER BOX?

- V2200Plus Starthilfe
- Intelligente Batterieklemmen (Kabelloser Batterietester)
- USB-Kabel (Typ-A zu Typ-C)
- Bedienungsanleitung
- Tragetasche

ABSCHNITT 3 PRODUKTÜBERSICHT

Starthilfe

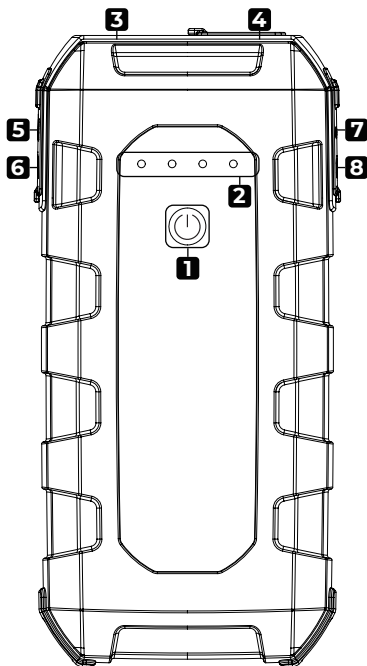

1. **Stromtaste**

Drücken Sie kurz auf die Stromtaste zum Einschalten des Geräts; drücken Sie lange auf die Stromtaste zum Einschalten des LED-Lichts, und drücken Sie erneut kurz auf die Stromtaste zum Wechsel des LED-Lichts zwischen den folgenden Modi: Taschenlampe, SOS, Stroboskop und AUS.

2. **Batteriestand-Anzeigen**

Es zeigt den Ladezustand der internen Batterie an.

Notiz: Starten Sie Fahrzeuge, nur wenn der Batteriestand von Starthilfe über 50% beträgt.

3.

LED Licht

4.

Starthilfe-Buchse

5.

6. USB-Ausgang (QC3.0 12V/1.5A, 9V/2A, 5V/3A)

7. USB-Ausgang (QC3.0 12V/1.5A, 9V/2A, 5V/3A)

8. DC-Ausgang (Max. 16,8V/10A)

Typ-C-Eingang/Ausgang (PD60W 20V/3A, 15V/3A, 12V/3A, 9V/3A, 5V/3A)

Intelligente Batterieklemmen (Kabelloser Batterietester)

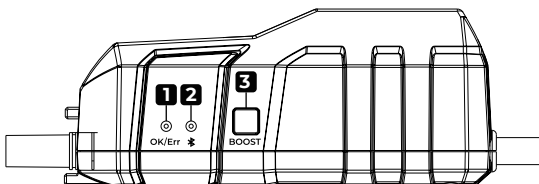

1. OK/Err-Anzeige

OK: Dauerhaft grün

Die Starthilfe ist betriebsbereit.

Err: Dauerhaft / blinkend rot

Es leuchtet oder blinkt rot, wenn es Verpolung, Kurzschluss oder Übertemperatur gibt.

2. Anzeige für Bluetooth-Verbindung

Dauerhaft blau

Bluetooth verbunden

Blinkend blau

Bluetooth nicht verbunden

3. BOOST-Taste

Drücken Sie kurz auf die Taste zum Umschalten von BOOST-Modus (erzwungener Ausgangsmodus). Die Statusanzeige leuchtet grün. Starten Sie Ihr Fahrzeug innerhalb von 30 Sekunden. Der BOOST-Modus wird automatisch ausgeschaltet, nachdem das Gerät 30 Sekunden lang im Leerlauf war oder nach erfolgreicher Starthilfe für das Fahrzeug. Das grüne LED-Licht erlischt.

Notiz: Wenn es sich im BOOST-Modus befindet, sind alle Sicherheitsvorkehrungen vorübergehend deaktiviert.

Deswegen VERWENDEN SIE DIESE FUNKTION NUR, WENN DIE SPANNUNG DER FAHRZEUGBATTERIE EXTREM NIEDRIG IST.

ABSCHNITT 4 AUFLADEN DER STARTHILFE

Diese Starthilfe ist nach dem Auspacken nur teilweise aufgeladen und muss vor der Verwendung wieder vollständig aufgeladen werden. Bitte laden Sie das Gerät nach Erhalt über den Typc-C-Anschluss auf.

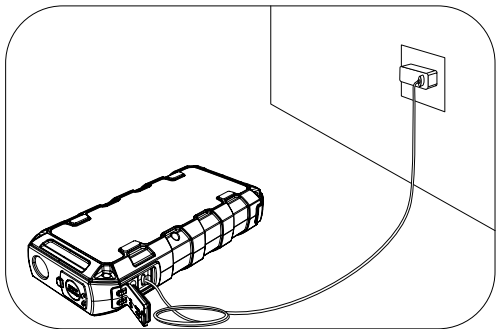

ABSCHNITT 5 WIE KANN MAN EINER 12-V-BATTERIE STARTHILFE GEBEN?

WICHTIG

Stellen Sie sicher, dass alle Stromverbraucher des Fahrzeugs, einschließlich der Scheinwerfer, des Radios, der Klimaanlage usw., ausgeschaltet werden, bevor Sie dem Fahrzeug Starthilfe geben.

Notiz:

Die Starthilfefunktion ist nur für die mit einer 12V-Batterie betriebenen Fahrzeuge verfügbar.

Schritt 1:

Verbinden Sie das blaue Ende der intelligenten Batterieklemmen mit der Starthilfe-Buchse.

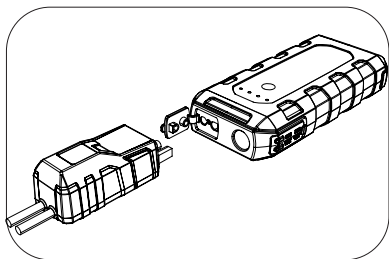

Schritt 2:

Verbinden Sie die Batterieklemmen mit der Fahrzeugbatterie. Rote Klemme muss an den positiven Pol (+), schwarze Klemme an den negativen Pol (-) angeschlossen werden. Wenn die Statusanzeige grün leuchtet, heißt es, dass das Gerät bereit ist. Bei richtiger Verbindung der Klemmen wird das V2200Plus versuchen, der Batterie Starthilfe zu geben.

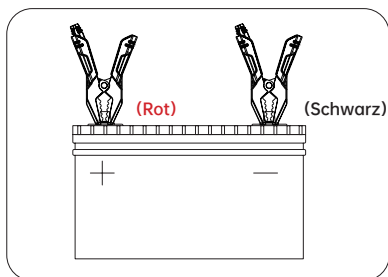

Schritt 3:

Versuchen Sie zum Sarten desFahrzeugs. Falls der Start fehlschlägt, trennen Sie die Klemmen von der Batterie und warten Sie 20 Sekunden lang. Verbinden Sie sie dann und versuchen Sie es erneut. Versuchen Sie bitte nicht, innerhalb von 2 Minuten mehr als 3 Startversuche hintereinander zu unternehmen.

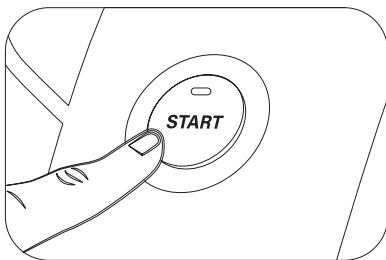

Notiz:

·Die Starthilfe verfügt über einen eingebauten Signalton, der ertönt, wenn die Pole vertauscht sind, wenn er überhitzt ist, wenn er kurzgeschlossen ist oder wenn andere unsachgemäße Anschlüsse festgestellt werden. Wenn dies passiert, trennen Sie die Klemmen von der Batterie und schließen Sie sie wieder an, nachdem das Problem behoben wurde.

·Wenn die Statusanzeige nicht aufleuchtet, drücken Sie die BOOST-Taste zum Aktivieren vom Zwangsausgabemodus.

Schritt 4:

Nach erfolgreicher Starthilfe nehmen Sie bitte die Klemmen von der Batterie aus und trennen Sie die Klemmen und die Starthilfe ab. Ihre Starthilfe schaltet sich nach einigen Sekunden automatisch ab.

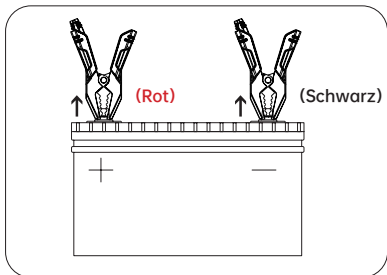

ABSCHNITT 6 WIE FÜHRT MAN EINEN BATTERIETEST DURCH?

Erste Schritte

1. Downloaden und installieren Sie die JumpSurge-App. Suchen Sie im *App Store* oder bei *Google Play* nach "*JumpSurge*", downloaden und installieren Sie die APP auf Ihrem Gerät.
2. Verbinden Sie die Batterieklemmen mit der Batterie. Rote Klemme für den positiven Pol (+), schwarze Klemme für den negativen Pol (-). Die Anzeige für Bluetooth-Verbindung blinkt blau.

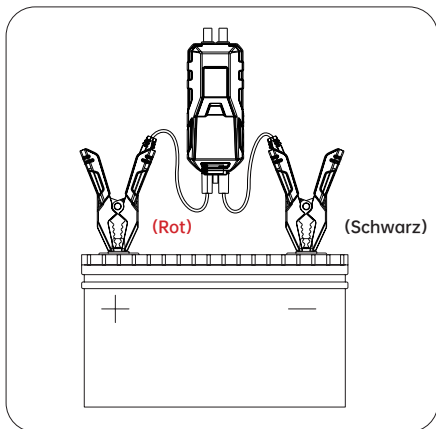

Notiz:

Für den Batterietest muss der V2200Plus Starthilfe nicht angeschlossen werden, nur die Klemmen sind erforderlich.

3. Verbinden Sie die intelligenten Batterieklemmen (Batterietester) über Bluetooth mit Ihrem Gerät
Starten Sie JumpSurge und tippen Sie auf das Bluetooth-Symbol zum Verbinden mit dem Gerät.

Startbildschirm



1. **Bluetooth-Verbindung**
2. **Spannung der Fahrzeugbatterie**
3. **Batterietest**
4. **Kurbeltest**
5. **Ladetest**
6. **Echtzeit-Spannung**
Tippen Sie auf zum Überwachen der Echtzeit-Spannung der Batterie. Falls es vor der Starthilfe über Bluetooth verbunden ist, wird automatisch ein Starthilfebericht angefordert, wenn das Fahrzeug erfolgreich gestartet wurde.

Batterietests durchführen

JumpSurge bietet ausführliche Anweisungen wie Sie Ihre Batterie testen können. Deshalb folgen Sie bitte den Anweisungen auf dem Bildschirm zum Durchführen eines Batterie-/Kurbel-/Ladetests.

Notiz:

Die Batterietestfunktion ist nur für 12-V-Blei-Säure-Batterien verfügbar.

ABSCHNITT 7 SPEZIFIKATIONEN

Batteriekapazität	59,2Wh/16000mAh, 3,7V
USB1-Ausgang	QC18W 12V = 1.5A, 9V = 2A, 5V = 3A
USB2-Ausgang	QC18W 12V = 1.5A, 9V = 2A, 5V = 3A
DC-Ausgang	Max 16.8V = 10A
Typ-C-Eingang/ Ausgang	PD60W 20V = 3A, 15V = 3A, 12V = 3A, 9V = 3A, 5V = 3A
Spitzenstrom	2200A
Arbeitstemperatur	-10°C bis 40°C (14 °F bis 104 °F)
Lagertemperatur	-20°C bis 75°C (-4 °F bis 167 °F)

ABSCHNITT 8 GARANTIE

TOPDONs Einjährige Eingeschränkte Garantie

TOPDON garantiert seinem ursprünglichen Käufer, dass die Produkte des Unternehmens für 12 Monate ab Kaufdatum frei von Material- und Verarbeitungsfehlern sind (Garantiezeitraum).

Für die während der Garantiezeit gemeldeten Mängel wird TOPDON das defekte Teil oder Gerät gemäß seiner Analyse und Bestätigung des technischen Supports entweder reparieren oder ersetzen.

TOPDON haftet nicht für Neben- oder Folgeschäden, die durch den Gebrauch, den Missbrauch oder die Montage des Geräts entstehen.

Bei Widersprüchen zwischen der TOPDON-Gewährleistungsrichtlinie und den örtlichen Regelungen haben die örtlichen Regelungen bevorzugte Stellung.

Diese eingeschränkte Garantie erlischt unter den folgenden Bedingungen:

- Missbrauch, Demontage, Änderung oder Reparatur durch nicht autorisierte Geschäfte oder Techniker.
- Unachtsame Handhabung und Verletzung des Betriebs.

Notiz:

Alle Informationen in dieser Anleitung basieren auf den neuesten Informationen, die zum Zeitpunkt der Veröffentlichung verfügbar waren, und es kann keine Garantie für ihre Genauigkeit oder Vollständigkeit übernommen werden. TOPDON behält sich das Recht vor, jederzeit ohne Vorankündigung Änderungen vorzunehmen.

FRANÇAIS

LA SÉCURITÉ EST TOUJOURS LA PLUS IMPORTANTE!

LISEZ TOUTES LES INSTRUCTIONS AVANT DE L'UTILISER

- Afin d'assurer votre sécurité et celle des autres et d'éviter tout dommage au produit et à votre véhicule, **LISEZ ATTENTIVEMENT ET ASSUREZ-VOUS QUE VOUS COMPLETEZ TOUTES LES INSTRUCTIONS ET MESSAGES DE SÉCURITÉ DE CE MANUEL AVANT DE L'UTILISER.**
- **VEUILLEZ PORTER TOUJOURS UN ÉQUIPEMENT DE SÉCURITÉ APPROPRIÉ** lorsque vous travaillez à proximité d'une batterie.
- N'utilisez **QUE** les pinces de batterie fournies avec ce produit.
- N'utilisez **PAS** ce produit si le câble ou le démarreur de secours a subi des dommages.
- **NE** laissez **PAS** le produit être exposé à la lumière directe du soleil ou à la chaleur.
- **NE** démontez **PAS** le produit.
- **NE FUMEZ PAS ET N'UTILISEZ PAS DE FLAMMES À PROXIMITÉ DU VÉHICULE** pendant le test. Les vapeurs de carburant et de batterie sont hautement inflammables.
- **MISE EN GARDE:** L'acide de la batterie est extrêmement corrosif. Si vos yeux entrent en contact avec l'acide, **VEUILLEZ À LES RINCER ABONDAMMENT À L'EAU COURANTE FROIDE PENDANT AU MOINS 20 MINUTES ET CONSULTEZ IMMÉDIATEMENT UN MÉDECIN.** Si votre peau ou vos vêtements sont en contact avec l'acide, **UTILISEZ UNE SOLUTION D'EAU ET DE SODA POUR LES LAVER IMMÉDIATEMENT.**

SECTION 1 A PROPOS DU V2200PLUS

Le V2200Plus est un outil combinant 2 fonctions, le démarrage de secours et le test de batterie. C'est une solution parfaite pour le démarrage d'un véhicule, le test de la batterie/de l'alimentation du véhicule, l'éclairage d'urgence et d'autres scénarios.

SECTION 2 QUE CONTIENT LA BOÎTE ?

- Démarreur de Secours V2200Plus
- Pincés de Batterie Intelligentes (Testeur de Batterie Sans Fil)
- Câble USB (Type-A à Type-C)
- Manuel d'Utilisation
- Mallette de Transport

SECTION 3 PRÉSENTATION DU PRODUIT

Démarreur de Secours

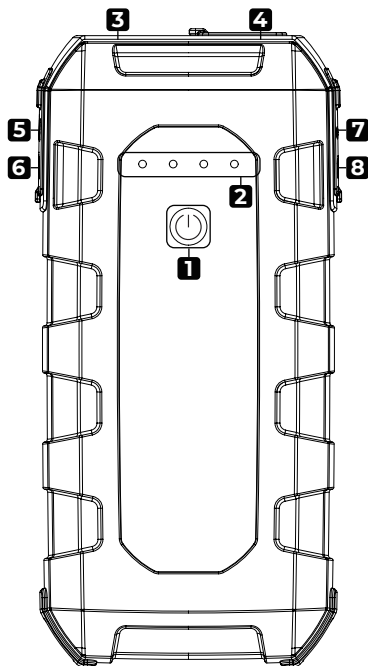

1. **Bouton d'Alimentation**

Appuyez brièvement sur le bouton d'alimentation pour allumer le dispositif ; appuyez longuement sur le bouton d'alimentation pour allumer la lumière LED, et vous pouvez appuyer brièvement à nouveau pour faire basculer la lumière LED entre les modes suivants: Lampe de poche, SOS, Stroboscope, et ARRÊT.

2. **Indicateurs de Niveau de la Batterie**

Indiquent le niveau de charge de la batterie interne.

Remarque: Ne démarrez les véhicules que lorsque le niveau de la batterie du démarreur de secours est supérieur à 50%.

3. **Lumière LED**

4. **Prise de Démarrage**

5. **Sortie USB (QC3.0 12V/1,5A, 9V/2A, 5V/3A)**

6. **Sortie USB (QC3.0 12V/1,5A, 9V/2A, 5V/3A)**

7. **Sortie CC (Max 16,8V/10A)**

8. **Entrée/sortie Type-C (PD60W 20V/3A, 15V/3A, 12V/3A, 9V/3A, 5V/3A)**

Pinces de Batterie Intelligentes (Testeur de Batterie Sans Fil)

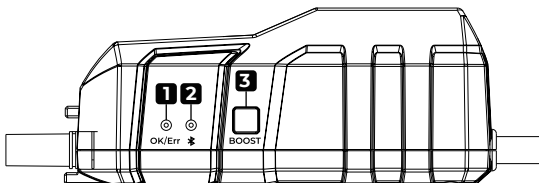

1. Indicateur OK/Err

OK: Vert fixe

Le démarreur de secours est prêt à être utilisé.

Err: Rouge fixe / clignotant

S'allume ou clignote en rouge si une inversion de polarité, un court-circuit ou une surchauffe sont détectés.

2. Indicateur de Connexion Bluetooth

Bleu fixe

Bluetooth connecté

Bleu clignotant

Bluetooth non connecté

3. Bouton BOOST

Appuyez brièvement sur ce bouton pour basculer en mode BOOST (Mode de sortie forcée). L'indicateur d'état s'allume en vert. Faites démarrer votre véhicule dans les 30 secondes. Le mode BOOST est automatiquement désactivé après 30 secondes d'inactivité de le dispositif ou après le démarrage réussi du véhicule. Le LED vert s'éteint.

Remarque: En mode BOOST, toutes les protections de sécurité sont temporairement désactivées. Par conséquent, VEUILLEZ UTILISER CETTE FONCTION UNIQUEMENT LORSQUE LA TENSION DE LA BATTERIE DU VÉHICULE EST EXTRÊMEMENT FAIBLE.

SECTION 4 RECHARGE DU DÉMARREUR DE SECOURS

Après le déballage, le démarreur de secours n'est que partiellement chargé et doit être entièrement rechargé avant son utilisation. Veuillez le recharger via le port Typc-C une fois que vous aurez acquis ce dispositif.

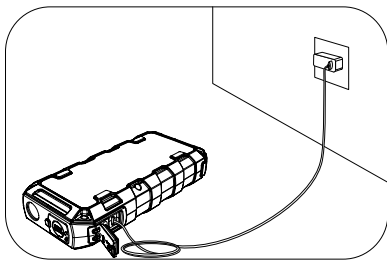

SECTION 5 COMMENT FAIRE DÉMARRER UN VÉHICULE À BATTERIE 12V?

IMPORTANT:

Assurez-vous d'avoir éteint toutes les charges électriques du véhicule, y compris les phares, la radio, l'unité CA, etc. avant de le faire démarrer.

Remarque:

La fonction de démarrage en secours n'est disponible que pour les véhicules fonctionnant sur une batterie de 12V.

Étape 1:

Connectez l'extrémité bleue des pinces de la batterie intelligente dans la prise de démarrage de secours.

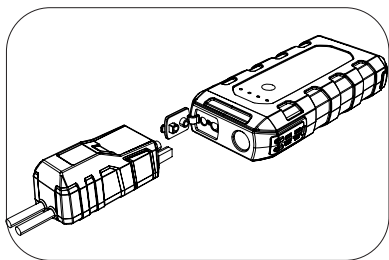

Étape 2:

Connectez les pinces de batterie à la batterie du véhicule. La pince rouge doit être connectée à la polarité positive (+), la pince noire doit être connectée à la polarité négative (-). L'indicateur d'état s'allume en vert, ce qui indique qu'il est prêt. Lorsque les pinces sont correctement connectées, le V2200Plus tente de faire redémarrer la batterie.

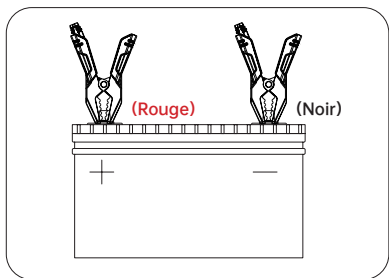

Étape 3 :

Essayez de démarrer le véhicule. Si le démarrage échoue, débranchez les pinces de la batterie et attendez 20 secondes. Branchez-les ensuite et réessayez. N'essayez pas de faire plus de 3 démarrages consécutifs en l'espace de 2 minutes.

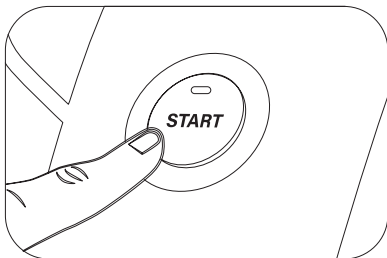

Remarque:

·Le démarreur de secours possède un buzzer intégré qui sonnera lorsque ses polarités sont inversées, lorsqu'il surchauffe, lorsqu'il court-circuite ou lorsque d'autres connexions incorrectes sont détectées. Lorsque cela se produit, déconnectez les pinces de la batterie et reconnectez-les une fois le problème résolu.

·Si l'indicateur d'état ne s'allume pas, appuyez sur le bouton BOOST pour activer le mode de sortie forcée.

Étape 4:

Après avoir réussi à faire démarrer le véhicule, veuillez retirer les pinces de la batterie et déconnecter les pinces et les démarreurs de secours. Vos démarreurs de secours s'éteindront automatiquement après quelques secondes.

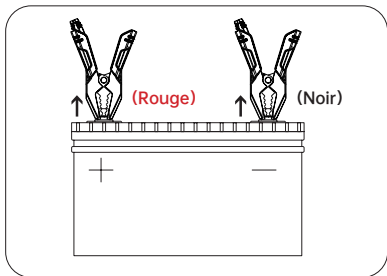

SECTION 6 COMMENT EFFECTUER UN TEST DE BATTERIE?

Pour Commencer

1. Téléchargez et installez l'application JumpSurge. Allez sur l'*App Store* ou *Google Play* pour rechercher « *JumpSurge* », puis téléchargez et installez l'application sur votre dispositif.
2. Connectez les pinces de batterie à la batterie. La pince rouge est reliée à la polarité positive (+), la pince noire à la polarité négative (-). L'indicateur de connexion Bluetooth clignote en bleu.

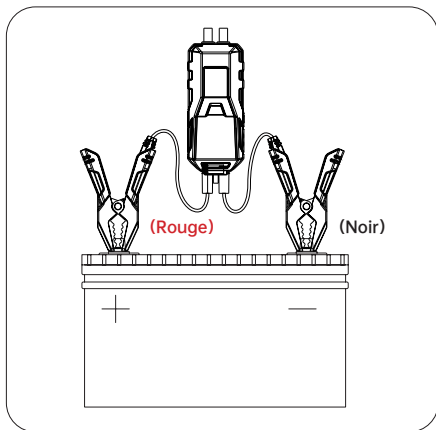

Remarque:

Pour tester la batterie, il n'est pas nécessaire de connecter le démarreur de secours V2200Plus, seules les pinces sont requises.

3. Connectez les pinces de batterie intelligentes (Testeur de Batterie) à votre appareil via Bluetooth.
Lancez JumpSurge et appuyez sur l'icône bluetooth pour vous connecter au dispositif.

Écran d'Accueil



1. **Connexion Bluetooth**
2. **Tension de la Batterie du Véhicule**
3. **Test de Batterie**
4. **Test de Démarrage**
5. **Test de Charge**
6. **Tension en Temps Réel**
Appuyez pour surveiller la tension de la batterie en temps réel. Avant le démarrage d'un véhicule, si le dispositif est connecté via Bluetooth, un rapport de démarrage s'affichera automatiquement lorsque le véhicule sera démarré avec succès.

Effectuer des Tests de Batterie

JumpSurge fournit des instructions détaillées sur la façon de tester votre batterie. Par conséquent, veuillez suivre les instructions à l'écran pour effectuer un test de batterie/de démarrage/de charge.

Remarque:

La fonction de test de la batterie n'est applicable qu'aux batteries plomb-acide de 12V.

SECTION 7 SPÉCIFICATIONS

Capacité de la batterie	59,2Wh/16000mAh, 3,7V
Sortie USB1	QC18W 12V=1.5A, 9V=2A, 5V=3A
Sortie USB2	QC18W 12V=1.5A, 9V=2A, 5V=3A
Sortie CC	Max 16.8V=10A
Entrée/Sortie Type-C	PD60W 20V=3A, 15V=3A, 12V=3A, 9V=3A, 5V=3A
Courant de Pointe	2200A
Température de Fonctionnement	-10°C à 40°C (14 °F à 104 °F)
Température de Stockage	-20°C à 75°C (-4 °F à 167 °F)

SECTION 8 GARANTIE

Garantie limitée d'un an de TOPDON

TOPDON garantit à l'acheteur initial que les produits de la société sont exempts de tout défaut matériel et de fabrication pendant 12 mois à compter de la date d'achat (période de garantie).

Pour les défauts signalés pendant la période de garantie, TOPDON réparera ou remplacera la pièce ou le produit défectueux selon l'analyse et la confirmation de son support technique.

TOPDON ne sera pas responsable des dommages accessoires ou indirects résultant de l'utilisation, de la mauvaise utilisation ou du montage de l'appareil.

S'il y a un conflit entre la politique de garantie de TOPDON et les lois locales, les lois locales prévaudront.

Cette garantie limitée est nulle dans les conditions suivantes :

- Mauvaise utilisation, démontage, modification ou réparation par des magasins ou des techniciens non autorisés.
- Manipulation négligente et violation des règles de fonctionnement.

Avis :

Toutes les informations contenues dans ce manuel sont basées sur les dernières informations disponibles au moment de la publication et aucune garantie ne peut être donnée quant à leur exactitude ou leur exhaustivité. TOPDON se réserve le droit d'apporter des modifications à tout moment sans préavis.

ESPAÑOL

¡SEGURIDAD SIEMPRE EN PRIMER LUGAR!

LEA TODAS LAS INSTRUCCIONES ANTES DE USAR

- Para asegurar que su seguridad y la de los otros y evitar cualquier daño al producto o a su vehículo, POR FAVOR LEA CON ATENCIÓN Y TENGA LA CERTEZA DE QUE SE ENTIENDA POR COMPLETA TODAS LAS INSTRUCCIONES Y MENSAJES DE SEGURIDAD DE ESTE MANUAL ANTES DE LA OPERACIÓN.
- SIEMPRE USE LOS EQUIPOS DE SEGURIDAD APROPIADOS mientras trabaja cerca de una batería.
- SOLAMENTE use las pinzas de batería que son de este producto.
- NO use este producto si el cable o el dispositivo de arranque hayan sufrido cualquier tipo de daño.
- NO deje el producto expuesto a luz del sol directa o calor.
- NO intente desmontar el producto.
- NO FUME O USE NINGUN TIPO DE LLAMAS CERCA DEL VEHÍCULO durante la prueba. Los vapores de combustible y batería son altamente inflamables.
- CUIDADO: El ácido de batería es extremadamente corrosivo. Si sus ojos tocan el ácido, ASEGÚRESE DE ENJUAGARLOS A FONDO CON AGUA CORRIENTE FRÍA DURANTE POR LO MENOS 20 MINUTOS Y BUSQUE CUIDADOS MÉDICOS INMEDIATAMENTE. Si su piel o ropa tocan el ácido, USE UNA SOLUCIÓN DE AGUA CON BICARBONATO DE SODIO PARA LAVAR LA ZONA AFECTADA INMEDIATAMENTE.

SECCIÓN 1 SOBRE EL V2200PLUS

El V2200Plus es una herramienta combinada con 2 funciones, el dispositivo de arranque y la prueba de batería. Es la solución perfecta para arrancar un vehículo, hacer la prueba de la fuente de alimentación/batería del vehículo, e iluminación de emergencia y otros escenarios.

SECCIÓN 2 ¿QUÉ HAY EN LA CAJA?

- V2200Plus Dispositivo de Arranque
- Pinzas de Batería Inteligentes (Probador de Batería Inalámbrico)
- Cable USB (Tipo A a Tipo C)
- Manual de Usuario
- Maleta

SECCIÓN 3 VISIÓN GENERAL DEL PRODUCTO

Dispositivo de Arranque

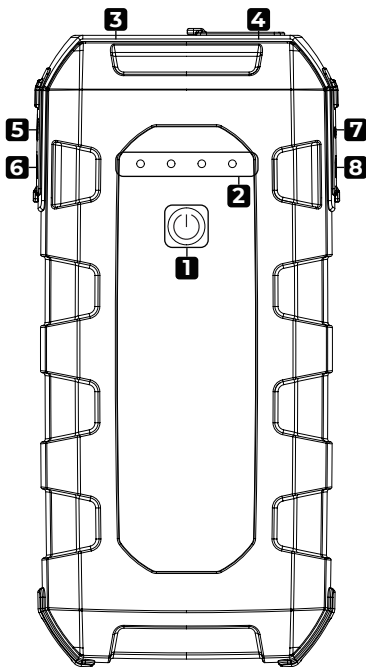

1. Botón de Prender

Presione una vez el botón de prender para prender el dispositivo; Presione el botón de poder para prender la luz LED, y usted puede presionarlo otra vez para hacer que la luz LED alterne entre los siguientes modos: Linterna, SOS, Luz Estroboscópica, y APAGAR.

2. Indicadores de Nivel de Batería

Indican el nivel de carga de la batería interna

Nota: Solamente arranque a vehículos cuando el nivel de batería del dispositivo de arranque esté arriba del 50%.

3. Luz LED

4. Zócalo de Arranque

5. Salida USB(QC3.0 12V/1.5A, 9V/2A, 5V/3A)

6. Salida USB(QC3.0 12V/1.5A, 9V/2A, 5V/3A)

7. Salida DC (Máximo 16.8V/10A)

8. Entrada/Salida Tipo C (PD60W 20V/3A, 15V/3A, 12V/3A, 9V/3A, 5V/3A)

Pinzas de Batería Inteligentes (Probador de Batería Inalámbrico)

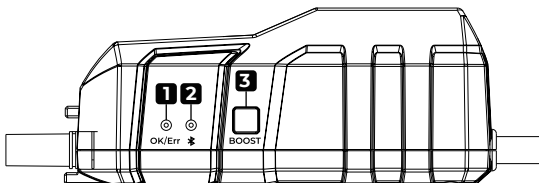

1. Indicador OK/Err

OK: Verde sólido

El dispositivo de arranque está listo para el uso.

Err: Rojo intermitente / fijo

Ilumina o parpadea en rojo si la polaridad está invertida, si hay cortocircuito o se detecta un exceso de temperatura.

2. Indicador de Conexión Bluetooth

Azul Sólido

Bluetooth conectado

Azul intermitente

Bluetooth no conectado

3. Botón IMPULSO

Presione una vez el botón para accionar el modo IMPULSO (Modo de salida forzada). El indicador de estatus será encendido con una luz verde. Arranque su vehículo dentro de 30 segundos. El modo IMPULSO será automáticamente apagado después que el dispositivo esté inactivo por 30 segundos o después que el vehículo sea arrancado con éxito. La luz LED verde será apagada.

Nota: Cuando en modo IMPULSO, todas las protecciones de seguridad serán desactivadas temporalmente. Por lo tanto, POR FAVOR SOLAMENTE USE ESTA FUNCIÓN CUANDO EL VOLTAJE DE LA BATERÍA ESTÉ EXTREMADAMENTE BAJO.

SECCIÓN 4 RECARGAR EL DISPOSITIVO DE ARRANQUE

El dispositivo de arranque cuando es abierto solamente está cargado parcialmente y debe ser recargado completamente antes de su uso. Por favor recárguelo a través del puerto Tipo C luego de adquirirlo.

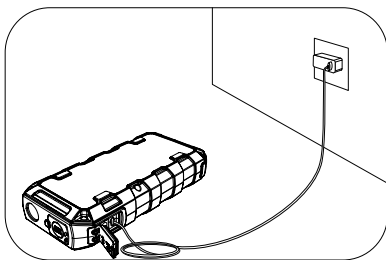

SECCIÓN 5 ¿CÓMO ARRANCAR UN VEHÍCULO DE BATERÍA 12V?

IMPORTANTE

Asegúrese de que todos los equipos eléctricos y electrónicos del vehículo, incluyendo los faros, la radio, el aire acondicionado, etc. estén apagados antes de arrancar el vehículo.

Nota:

La función de arranque solamente está disponible en vehículos que usen baterías de 12V.

Paso 1:

Conectar la parte azul de las pinzas de batería inteligentes en el zócalo de arranque.

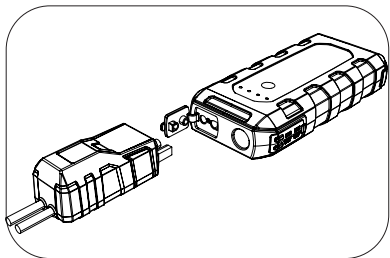

Paso 2:

Conectar las pinzas de batería a la batería del vehículo. La pinza roja debe ser conectada al polo positivo (+), la pinza negra debe ser conectada al polo negativo (-). El indicador de estatus encenderá en verde, lo que indica que ya está listo. Cuando las pinzas son conectadas correctamente, el V2200Plus intentará arrancar la batería.

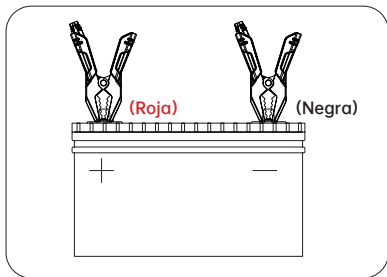

Paso 3:

Intentando arrancar un vehículo. Si el inicio falla, desconecte las pinzas de la batería y espere por 20 segundos. Luego conéctelas e intente nuevamente. Por favor evite intentar más de 3 arrancadas consecutivas en menos de 2 minutos.

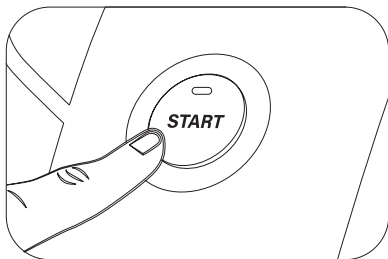

Nota:

- El dispositivo de arranque posee un timbre que va a sonar cuando sus polos estén invertidos, cuando haya sobrecalentamiento, cortocircuito, o cuando otras conexiones impropias sean detectadas. Cuando pase esto, desconecte las pinzas de la batería y conéctelas otra vez cuando el problema haya sido resuelto.
- Si el indicador de estatus no prende, presione el botón IMPULSO para permitir el modo de salida forzada.

Paso 4:

Después de arrancar un vehículo con éxito, por favor elimine las pinzas de la batería y desconéctelas y los dispositivos de arranque. Sus dispositivos de arranque serán automáticamente apagados tras unos segundos.

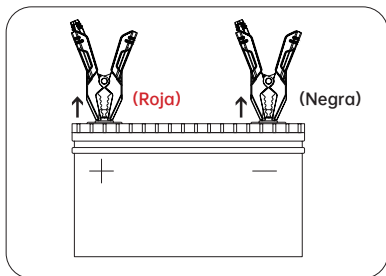

SECCIÓN 6 ¿CÓMO EJECUTAR UNA PRUEBA DE BATERÍA?

Empezando

1. Descargue e instale la aplicación JumpSurge Vaya a la *App Store* o *Google Play* y busque por "*JumpSurge*", y baje e instálelo en su dispositivo.
2. Conectar las pinzas de batería a la batería. Pinza roja en el polo positivo (+), pinza negra en el polo negativo (-). El indicador de conexión Bluetooth estará parpadeando en azul.

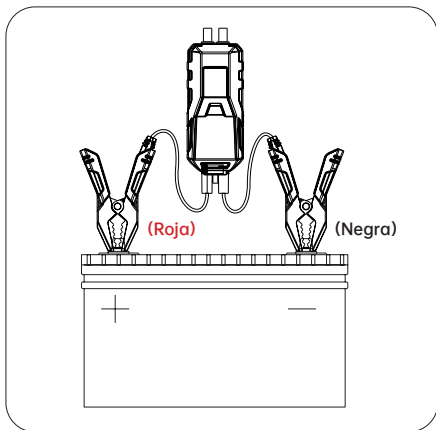

Nota:

Para probar la batería, no hay necesidad de conectar el dispositivo de arranque V2200Plus, solamente las pinzas son necesarias.

3. Conecte las pinzas de batería inteligentes (Probador de Batería) a su dispositivo vía bluetooth
Abra el JumpSurge y toque el ícono bluetooth para conectar con la unidad.



1. **Conexión Bluetooth**
2. **Voltaje de Batería del Vehículo**
3. **Prueba de Batería**
4. **Prueba de Arranque**
5. **Prueba de Recarga**
6. **Voltaje en Tiempo real**
Toca para monitorear el voltaje de la batería en tiempo real. Si está conectado vía Bluetooth antes de arrancar un vehículo, un reporte de arranque será automáticamente exhibido cuando el vehículo sea iniciado con éxito.

Ejecutar Pruebas de Batería

El JumpSurge provee instrucciones elaboradas sobre como probar su batería. Por lo tanto, por favor siga las instrucciones en la pantalla para ejecutar una prueba de batería/arranque/recarga.

Nota:

La función de prueba de batería solo puede ser aplicada en Baterías de plomo ácido de 12V.

SECCIÓN 7 ESPECIFICACIONES

Capacidad de Batería	59,2Wh/16000mAh, 3,7V
Salida USB1	QC18W 12V=1.5A, 9V=2A, 5V=3A
Salida USB2	QC18W 12V=1.5A, 9V=2A, 5V=3A
Salida DC	Máximo 16.8V=10A
Entrada/Salida Tipo C	PD60W 20V=3A, 15V=3A, 12V=3A, 9V=3A, 5V=3A
Corriente Máxima	2200A
Temperatura de Trabajo	-10°C a 40°C (14 °F a 104 °F)
Temperatura de Almacenamiento	-20°C a 75°C (-4 °F a 167 °F)

SECCIÓN 8 GARANTÍA

Garantía limitada de un año para TOPDON

TOPDON asegura a sus compradores originales que los productos de la empresa estarán libres de defectos de materiales y mano de obra durante un período de 12 meses a partir de la fecha de compra (Período de Garantía).

Para los defectos reportados durante el período de garantía, TOPDON analizará y confirmará, reparará o reemplazará las piezas o productos defectuosos de acuerdo con su soporte técnico.

TOPDON no será responsable de ningún daño accidental o consecuente causado por el uso, mal uso o instalación del dispositivo.

Si hay conflictos entre la política de garantía de TOPDON y las leyes locales, prevalecerán las leyes locales.

Esta garantía limitada no es válida en los siguientes casos:

- Uso indebido, desmontaje, modificación o reparación de tiendas o técnicos no autorizados.
- Manejo de errores e irregularidades operativas.

Nota:

Toda la información contenida en este manual se basa en la información más reciente disponible en el momento de su publicación y no garantiza su exactitud o exhaustividad. TOPDON se reserva el derecho de cambiarla en cualquier momento sin previo aviso.

PORTUGUÊS

SEGURANÇA SEMPRE EM PRIMEIRO LUGAR

LEIA TODAS AS INSTRUÇÕES ANTES DE USAR

- Para garantir a sua segurança e a dos demais e evitar danos ao produto e ao seu veículo, POR FAVOR LEIA ATENTAMENTE E TENHA CERTEZA DE QUE VOCÊ COMPREENDE TODAS AS INSTRUÇÕES E MENSAGENS DE SEGURANÇA NESTE MANUAL ANTES DE OPERAR.
- SEMPRE USE EQUIPAMENTO DE SEGURANÇA ADEQUADO enquanto trabalha próximo de uma bateria.
- APENAS use as pinças de bateria que estão com este produto.
- NÃO use este produto se o cabo ou o dispositivo de arranque tiverem sofrido qualquer tipo de dano.
- NÃO deixe o produto ser exposto à luz solar direta ou ao calor.

NÃO tente desmontar o produto.

NÃO FUME OU USE QUAISQUER CHAMAS PRÓXIMO AO VEÍCULO durante o teste. Os vapores de combustível e bateria são altamente inflamáveis.

- CUIDADO: Ácido de bateria é extremamente corrosivo. Se o ácido tocar seus olhos, CERTIFIQUE-SE DE LAVÁ-LOS COM ÁGUA CORRENTE FRIA EM ABUNDÂNCIA POR PELO MENOS 20 MINUTOS E BUSCAR CUIDADOS MÉDICOS IMEDIATAMENTE.
Se sua pele ou roupas estiverem em contato com o ácido, USE UMA SOLUÇÃO DE ÁGUA E BICARBONATO DE SÓDIO PARA LAVAR A ÁREA AFETADA IMEDIATAMENTE.

SEÇÃO 1 SOBRE O V2200PLUS

O V2200Plus é uma ferramenta combinada com 2 funções, dar a partida em um carro e teste de bateria. É a solução perfeita para dar a partida em um veículo, testar a fonte de bateria/energia de um veículo, e iluminação de emergência e outros cenários.

SEÇÃO 2 O QUE TEM NA CAIXA?

- V2200Plus Dispositivo de Arranque
- Pinças de Bateria Inteligentes (Testador de Bateria Sem Fio)
- Cabo USB (Tipo A ou Tipo C)
- Manual do Usuário
- Maleta

SEÇÃO 3 VISÃO GERAL DO PRODUTO

Dispositivo de Arranque

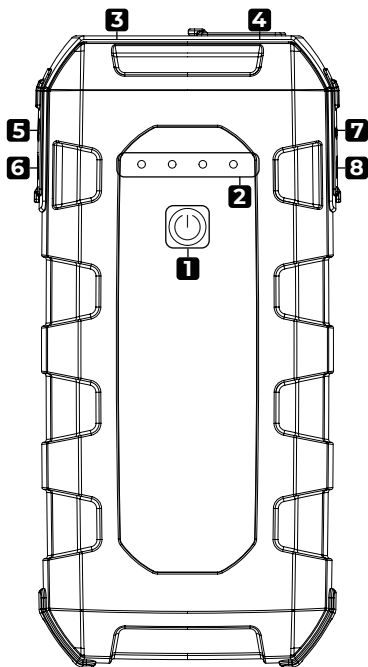

1. Botão Iniciar

Aperte uma vez o botão iniciar para ligar o dispositivo; Mantenha pressionado para ligar a luz LED, e você pode apertar mais uma vez para fazer que a luz LED alterne entre os seguintes modos: Lanterna, SOS, Estroboscópio, e DESLIGADO.

2.

Indicadores de Nível da Bateria

Indica o nível de carga da bateria interna.

3. **Nota:** Apenas dê a partida em veículos quando o nível de bateria do dispositivo de arranque estiver acima de 50%.

4.

Luz LED

5.

Soquete de Arranque

6.

7. Saída USB (QC3.0 12V/1.5A, 9V/2A, 5V/3A)

7.

8. Saída USB (QC3.0 12V/1.5A, 9V/2A, 5V/3A)

8.

Saída DC (Máximo 16.8V/10A)

Entrada/Saída Tipo C (PD60W 20V/3A, 15V/3A, 12V/3A, 9V/3A, 5V/3A)

Pinças de Bateria Inteligentes (Testador de Bateria Sem Fio)

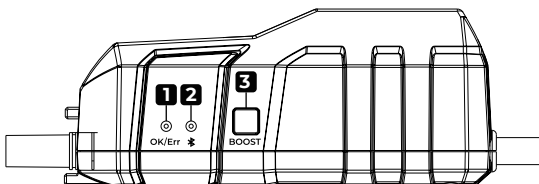

1. Indicador OK/Err

OK: Verde fixo

O dispositivo de arranque está pronto para uso.

Vermelho fixo / piscante

Ilumina ou pisca em vermelho se a polaridade for invertida, se houver curto-circuito ou excesso de temperatura detectado.

2. Indicador de Conexão Bluetooth

Azul fixo

Bluetooth conectado

Azul piscante

Bluetooth não conectado

3. Botão IMPULSO

Aperte uma vez o botão para ativar o modo IMPULSO (Modo de saída à força). Uma luz verde acenderá no indicador de status. Dê a partida em seu veículo dentro de 30 segundos. O modo IMPULSO será automaticamente desligado após o dispositivo ficar inativo por 30 segundos ou após a partida do veículo ter sido feita com sucesso. A luz LED verde será apagada.

Nota: Quando em modo IMPULSO, todas as proteções de segurança estarão temporariamente desativadas. Portanto, POR FAVOR APENAS USE ESTA FUNÇÃO QUANDO A VOLTAGEM DA BATERIA DO VEÍCULO ESTIVER EXTREMAMENTE BAIXA.

SEÇÃO 4 RECARREGAR O DISPOSITIVO DE ARRANQUE

O dispositivo de arranque estará apenas parcialmente carregado ao abri-lo e deve ser carregado completamente antes de seu uso. Por favor recarregue-o através da entrada Tipo C uma vez que você tenha adquirido este dispositivo.

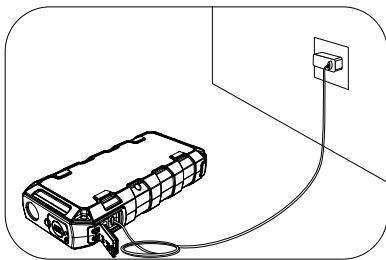

SEÇÃO 5 COMO DAR A PARTIDA EM UMA BATERIA DE VEÍCULO DE 12V?

IMPORTANTE:

Tenha certeza de que você tenha desligado todos os itens elétricos e eletrônicos do veículo, incluindo faróis, rádio, ar condicionado, etc. antes de dar a partida no veículo.

Nota:

A função de arranque está disponível apenas em veículos que funcionem com bateria de 12V.

Passo 1:

Conecte a parte azul as pinças de bateria inteligentes no soquete de arranque.

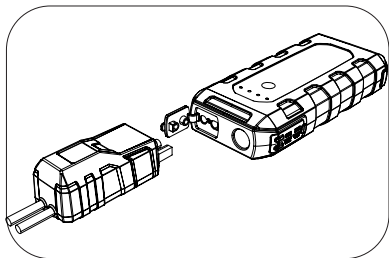

Passo 2:

Conecte as pinças de bateria à bateria do veículo. A pinça vermelha deve estar conectada ao polo positivo (+), a pinça preta deve estar conectada ao polo negativo (-). O indicador de status acenderá uma luz verde, que indica que está pronto. Quando as pinças estiverem conectadas corretamente, o V2200Plus irá tentar dar a partida na bateria.

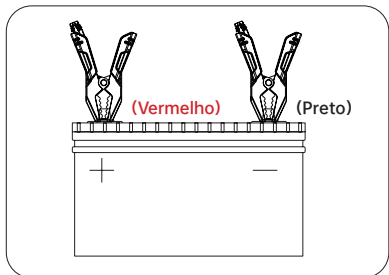

Passo 3:

Tentando dar a partida no veículo. Se o início falhar, desconecte as pinças da bateria e espere por 20 segundos. Então conecte-as e tente novamente. Por favor evite tentar mais de 3 arrancadas consecutivamente em um espaço de 2 minutos.

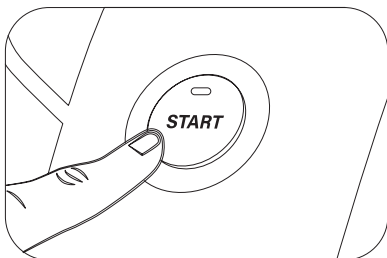

Nota:

- O Dispositivo de arranque possui uma campainha que irá tocar quando suas polaridades estiverem invertidas, quando estiver sobreaquecendo, quando estiver sofrendo curto-circuito, ou quando outras conexões impróprias forem detectadas. Quando isso acontecer, desconecte as pinças da bateria e conecte-as novamente após o problema ser resolvido.
- Se o indicador de status não ligar, pressione o botão IMPULSO para permitir o modo de saída forçada.

Passo 4:

Após dar a partida no veículo com sucesso, por favor remova as pinças da bateria e desconecte-as dos dispositivos de arranque. Seus dispositivos de arranque serão automaticamente desligados após alguns segundos.

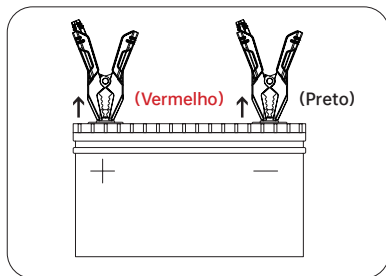

SEÇÃO 6 COMO EXECUTAR UM TESTE DE BATERIA?

Começando

1. Baixe e instale o aplicativo JumpSurge. Vá à *App Store* ou *Google Play* para buscar por "*JumpSurge*", baixe-o e instale-o em seu dispositivo.
2. Conecte as pinças de bateria à bateria. A pinça vermelha no polo positivo (+), a pinça preta no polo negativo (-). O indicador de conexão Bluetooth estará piscando em azul.

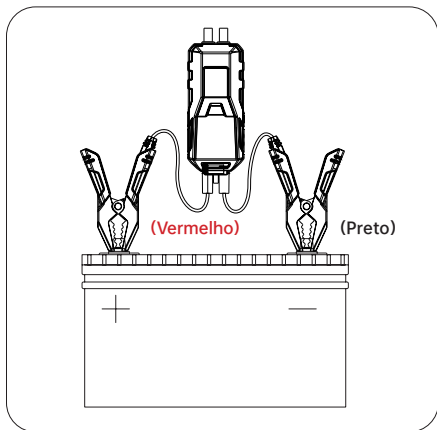

Nota:

Para testar a bateria, não há necessidade de conectar o V2200Plus Dispositivo de Arranque, apenas as pinças são necessárias.

3. Conecte as pinças de bateria inteligentes (Testador de Bateria) em seu dispositivo via bluetooth
Abra o JumpSurge e toque no ícone de bluetooth para conectar com a unidade.

Tela Inicial

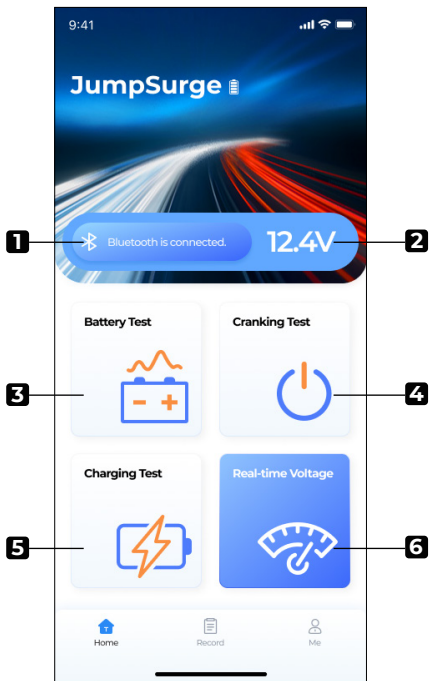

1. **Conexão Bluetooth**
2. **Voltagem da Bateria do Veículo**
3. **Teste de Bateria**
4. **Teste de Partida**
5. **Teste de Recarga**
6. **Voltagem em Tempo real**
Toque para monitorar a voltagem da bateria em tempo real. Se estiver conectado via Bluetooth antes de dar a partida em um veículo, um relatório de arrancada aparecerá automaticamente quando o veículo for iniciado com sucesso.

Executar Testes de Bateria

O JumpSurge fornece instruções elaboradas sobre como testar sua bateria. Portanto, por favor siga as instruções na tela para executar um teste de bateria/arranque/recarga.

Nota:

A função de teste de bateria só é aplicável a baterias de chumbo-ácido de 12V.

SEÇÃO 7 ESPECIFICAÇÕES

Capacidade da Bateria	59,2Wh/16000mAh, 3,7V
Saída USB1	QC18W 12V=1.5A, 9V=2A, 5V=3A
Saída USB2	QC18W 12V=1.5A, 9V=2A, 5V=3A
Saída DC	Máximo 16.8V=10A
Entrada/Saída Tipo C	PD60W 20V=3A, 15V=3A, 12V=3A, 9V=3A, 5V=3A
Corrente Máxima	2200A
Temperatura de Trabalho	-10°C à 40°C (14 °F à 104 °F)
Temperatura de Armazenagem	-20°C à 75°C (-4 °F à 167 °F)

SEÇÃO 8 GARANTIA

Garantia Limitada de Um Ano TOPDON

A TOPDON garante a seu comprador original que os produtos da empresa serão livres de defeitos materiais e de confecção por 12 meses a partir da data de compra (Período de Garantia).

Para defeitos reportados durante o Período de Garantia, a TOPDON irá ou consertar ou substituir o componente ou produto defeituoso de acordo com a análise e confirmação de seu suporte técnico.

A TOPDON não se responsabiliza por quaisquer danos incidentais ou consequentes decorrentes do uso, uso indevido ou montagem do dispositivo.

Se houver qualquer conflito entre a política de garantia TOPDON e as leis locais, as leis locais devem prevalecer.

Esta garantia limitada é anulada sob as seguintes condições:

- Uso indevido, desmontagem, alteração ou consertos por lojas ou técnicos não autorizados.
- Manejo descuidado e/ou operação indevida.

Aviso:

Todas as informações neste manual são baseadas nas informações disponíveis mais recentes durante o momento de sua publicação e nenhuma garantia pode ser feita sobre sua exatidão ou integridade. A TOPDON se reserva o direito de fazer alterações a qualquer momento sem aviso.

ITALIANO

LA SICUREZZA È SEMPRE LA PRIMA PRIORITÀ!

LEGGERE TUTTE LE ISTRUZIONI PRIMA DELL'USO

- Per garantire la propria e l'altrui sicurezza ed evitare danni al prodotto e al veicolo, SI PREGA DI LEGGERE ATTENTAMENTE E DI ASSICURARSI DI COMPRENDERE COMPLETAMENTE TUTTE LE ISTRUZIONI E I MESSAGGI DI SICUREZZA DI QUESTO MANUALE PRIMA DI OPERARE.
- Indossare SEMPRE UN'ATTREZZATURA DI SICUREZZA ADEGUATA quando si lavora in prossimità di una batteria.
- Utilizzare SOLO i morsetti per batteria forniti con questo prodotto.
- NON utilizzare questo prodotto se il cavo o l'avviatore di emergenza hanno subito danni di qualsiasi tipo.
- NON lasciare che il prodotto sia esposto alla luce diretta del sole o al calore.
- NON tentare di smontare il prodotto.
- NON FUMARE NÉ USARE FIAMME VICINO AL VEICOLO durante il test. I vapori del carburante e della batteria sono altamente infiammabili.
- **ATTENZIONE:** L'acido della batteria è estremamente corrosivo. Se gli occhi entrano in contatto con l'acido, è necessario sciacquarli abbondantemente con acqua corrente fredda per almeno 20 minuti e rivolgersi immediatamente a un medico.
Se la pelle o gli indumenti sono entrati in contatto con l'acido, utilizzare una soluzione di acqua e bicarbonato di sodio per lavarli immediatamente.

SEZIONE 1 INFORMAZIONI SUL V2200PLUS

Il V2200Plus è uno strumento che combina 2 funzioni, l'avviamento di emergenza e il test della batteria. È una soluzione perfetta per l'avviamento di un veicolo, il test della batteria/alimentazione del veicolo, l'illuminazione di emergenza e altri scenari.

SEZIONE 2 COSA CONTIENE LA CONFEZIONE?

- Avviatore di emergenza V2200Plus
- Morsetti per batteria intelligenti (tester per batteria senza fili)
- Cavo USB (da Tipo-A a Tipo-C)
- Manuale d'uso
- Custodia per il trasporto

SEZIONE 3 PANORAMICA DEL PRODOTTO

Aviatore di emergenza

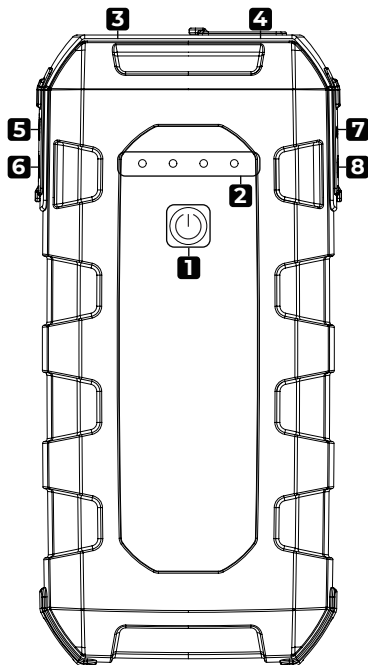

1. Pulsante di accensione

Premendo brevemente il pulsante di accensione si accende il dispositivo; premendo a lungo il pulsante di accensione si accende la luce LED, mentre premendolo di nuovo brevemente si attiva la rotazione della luce LED tra le seguenti modalità: Torcia, SOS, Strobo e OFF.

2. Indicatori del livello della batteria

Indicano il livello di carica della batteria interna.

Nota: Avviare i veicoli solo quando il livello della batteria dell'avviatore è superiore al 50%.

3. Luce LED

4. Presa per l'avviamento di emergenza

5. Uscita USB (QC3.0 12V/1.5A, 9V/2A, 5V/3A)

6. Uscita USB (QC3.0 12V/1.5A, 9V/2A, 5V/3A)

7. Uscita DC (Max 16,8V/10A)

8. Ingresso/uscita Tipo-C (PD60W 20V/3A, 15V/3A, 12V/3A, 9V/3A, 5V/3A)

Morsetti per batteria intelligenti (tester per batteria senza fili)

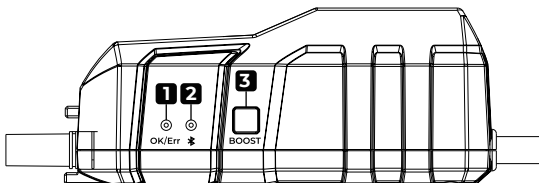

1. Indicatore OK/Err

OK: Verde fisso

L'avviatore è pronto per l'uso.

Err: Rosso fisso / lampeggiante

Si illumina o lampeggia in rosso se viene rilevata un'inversione di polarità, un cortocircuito o una sovratemperatura.

2. Indicatore di connessione Bluetooth

Blu fisso

Bluetooth collegato

Blu lampeggiante

Bluetooth non collegato

3. Pulsante BOOST

Premere brevemente il pulsante per attivare la modalità BOOST (modalità di uscita forzata). L'indicatore di stato si accende in verde. Avviare il veicolo entro 30 secondi. La modalità BOOST si spegne automaticamente dopo che il dispositivo è rimasto al minimo per 30 secondi o dopo che il veicolo è stato avviato con successo. La luce verde del LED si spegne.

Nota: In modalità BOOST, tutte le protezioni di sicurezza sono temporaneamente disattivate. Pertanto, SI PREGA DI UTILIZZARE QUESTA FUNZIONE SOLO QUANDO LA TENSIONE DELLA BATTERIA DEL VEICOLO È ESTREMAMENTE BASSA.

SEZIONE 4 RICARICA DELL'AVVIATORE DI EMERGENZA

Nella confezione, l'avviatore di emergenza è solo parzialmente carico e deve essere ricaricato completamente prima dell'uso. Ricaricarlo attraverso la porta Tipo-C una volta acquistato il dispositivo.

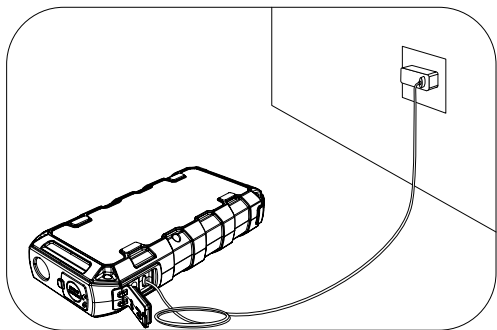

SEZIONE 5 COME AVVIARE UN VEICOLO CON BATTERIA DA 12 V?

IMPORTANTE

Assicurarsi di aver spento tutti i carichi di corrente del veicolo, compresi i fari, la radio, l'unità AC, ecc. prima di avviare il veicolo.

Nota:

La funzione di avviamento è disponibile solo per i veicoli con batteria a 12V.

Passo 1:

Collegare l'estremità blu dei morsetti della batteria intelligente alla presa di avviamento.

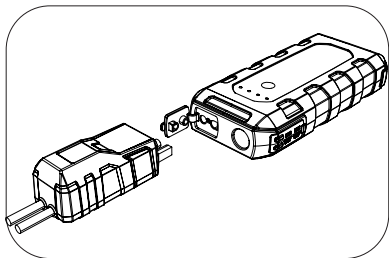

Passo 2:

Collegare i morsetti della batteria alla batteria del veicolo. Il morsetto rosso deve essere collegato alla polarità positiva (+), quello nero alla polarità negativa (-). L'indicatore di stato si accende in verde. Indica che è pronto. Quando i morsetti sono collegati correttamente, il V2200Plus tenterà di avviare la batteria.

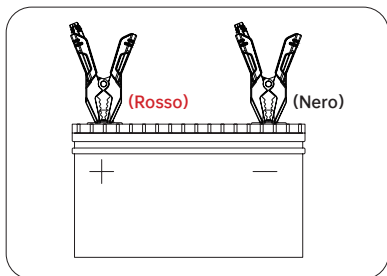

Passo 3:

Tentare di avviare il veicolo. Se l'avviamento non riesce, scollegare i morsetti dalla batteria e attendere 20 secondi. Quindi collegarli e riprovare. Si consiglia di non tentare più di 3 avviamenti di emergenza consecutivi nell'arco di 2 minuti.

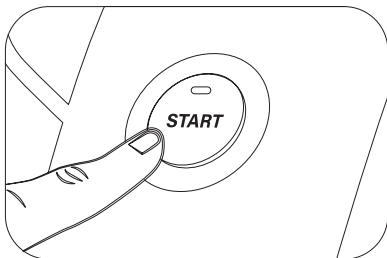

Nota:

-L'avviatore di emergenza è dotato di un cicalino incorporato che suona quando le polarità sono invertite, quando si surriscalda, quando è in cortocircuito o quando vengono rilevati altri collegamenti impropri. In questo caso, scollegare i morsetti dalla batteria e ricollegarli una volta risolto il problema.

-Se l'indicatore di stato non si accende, premere il pulsante BOOST per attivare la modalità di uscita forzata.

Passo 4:

Dopo aver avviato con successo il veicolo, rimuovere i morsetti dalla batteria e scollegare i morsetti e l'avviatore. L'avviatore si spegnerà automaticamente dopo alcuni secondi.

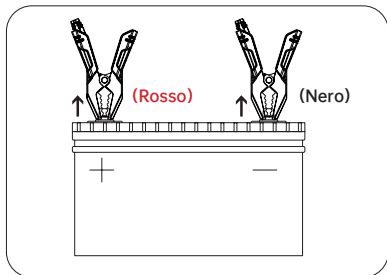

SEZIONE 6 COME ESEGUIRE IL TEST DELLA BATTERIA?

Come iniziare

1. Scaricare e installare l'applicazione JumpSurge. Vai sull'*App Store* o su *Google Play* e cerca "*JumpSurge*", y Scarica e installa l'app sul proprio dispositivo.
2. Collegare i morsetti alla batteria. Il morsetto rosso va alla polarità positiva (+), quello nero alla polarità negativa (-). L'indicatore di connessione Bluetooth lampeggerà in blu.

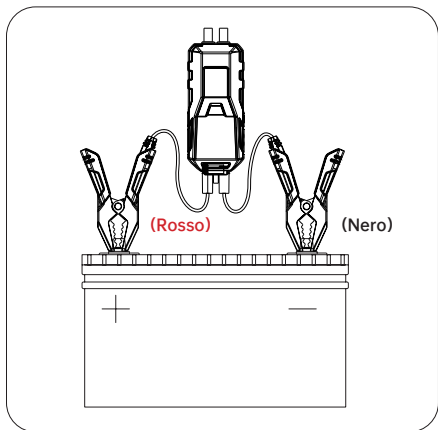

Nota:

Per testare la batteria, non è necessario collegare l'avviatore di emergenza V2200Plus, solo i morsetti.

3. Collegare I morsetti intelligenti per batteria (Tester per Batterie) al dispositivo tramite Bluetooth.
Eseguire JumpSurge e toccare l'icona bluetooth per connettersi all'unità.

Schermata iniziale



1. **Connessione Bluetooth**
2. **Tensione della batteria del veicolo**
3. **Test della batteria**
4. **Test di avviamento**
5. **Test di carica**
6. **Tensione in tempo reale**
Toccare per monitorare la tensione della batteria in tempo reale. Se il dispositivo è collegato via Bluetooth prima di avviare un veicolo, quando il veicolo viene avviato con successo viene automaticamente richiesto un rapporto di avviamento.

Eeguire i test della batteria

JumpSurge fornisce istruzioni dettagliate su come testare la batteria. Pertanto, seguire le istruzioni sullo schermo per eseguire un test della batteria/di carica/di scarica.

Nota:

La funzione di test della batteria è applicabile solo alle batterie al piombo da 12 V.

SEZIONE 7 SPECIFICHE

Capacità della batteria	59,2Wh/16000mAh, 3,7V
Uscita USB1	QC18W 12V=1.5A, 9V=2A, 5V=3A
Uscita USB2	QC18W 12V=1.5A, 9V=2A, 5V=3A
Uscita DC	Max 16.8V=10A
Ingresso/uscita Tipo-C	PD60W 20V=3A, 15V=3A, 12V=3A, 9V=3A, 5V=3A
Corrente di picco	2200A
Temperatura di lavoro	-10°C a 40°C (14 °F a 104 °F)
Temperatura di cervazioneAlmacen	-20°C a 75°C (-4 °F a 167 °F)

SEZIONE 8 GARANZIA

Garanzia limitata di un anno di TOPDON

TOPDON garantisce al suo acquirente originale che i prodotti dell'azienda saranno esenti da difetti di materiale e lavorazione per 12 mesi dalla data di acquisto (Periodo di garanzia).

Per i difetti segnalati durante il periodo di garanzia, TOPDON riparerà o sostituirà la parte o il prodotto difettoso in base all'analisi e alla conferma del supporto tecnico.

TOPDON non sarà responsabile per eventuali danni incidentali o consequenziali derivanti dall'uso, uso improprio o montaggio del dispositivo.

In caso di conflitto tra la politica di garanzia TOPDON e le leggi locali, prevarranno le leggi locali.

Questa garanzia limitata è nulla nelle seguenti condizioni:

- Usato in modo improprio, smontato, alterato o riparato da negozi o tecnici non autorizzati.
- Manipolazione negligente e violazione dell'operazione.

Avviso:

tutte le informazioni contenute in questo manuale si basano sulle ultime informazioni disponibili al momento della pubblicazione e non può essere fornita alcuna garanzia per la sua accuratezza o completezza. TOPDON si riserva il diritto di apportare modifiche in qualsiasi momento senza preavviso.



TEL

86-755-21612590
1-833-629-4832 (NORTH AMERICA)



EMAIL

SUPPORT@TOPDON.COM



WEBSITE

WWW.TOPDON.COM



FACEBOOK

@TOPDONOFFICIAL



TWITTER

@TOPDONOFFICIAL



RoHS



FR

PAPIER

