

## CONTENIDO:

1. ESPECIFICACIONES
2. FUNCIONES
3. OPERACIONES
4. PRECAUCIONES

¡Muchas gracias por tu compra!  
Recuerda conservar este manual para futuras consultas y mantenimiento. Este producto cuenta con una estricta inspección para tu bienestar.

www.simplynature.co

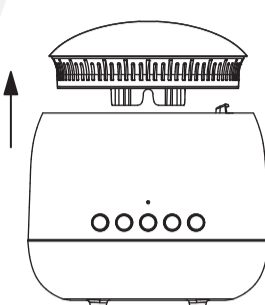

2. Remueve la tapa

3. Asegúrate de vaciar el tanque de agua del difusor

*Nota: Es importante verter el agua en esta dirección*

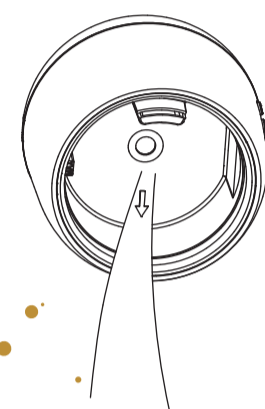

4. Usa un hisopo de algodón para limpiar el tanque de agua.

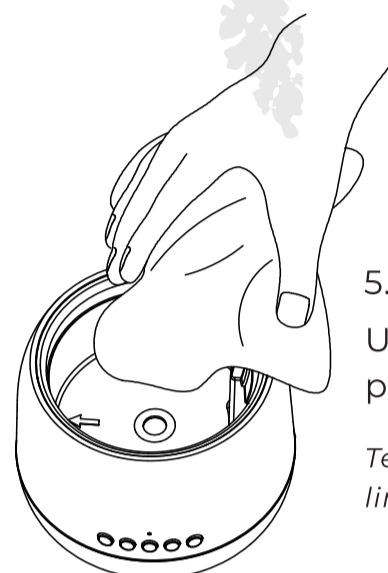
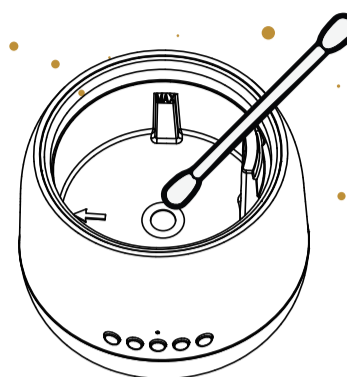

5. Limpieza  
Usa una toallita de algodón para limpiar el tanque

*Te recomendamos hacer limpieza cada 3 días.*

## 5. PRECAUCIONES SOLUCIÓN DE PROBLEMAS

Antes de solicitar cambio, favor seguir las siguientes instrucciones

SÍNTOMA	CAUSA POSIBLE	SOLUCIÓN
No neblina o Neblina insuficiente	La fuente de alimentación no está conectada.	Conéctalo y presiona el botón de encendido.
	No tiene suficiente agua.	Llena el tanque con agua.
	Sobrepasa el nivel máximo de agua.	Retira el exceso de agua.
	El orificio de la neblina está bloqueado.	Asegúrate de limpiarlo con un hisopo de algodón.
	El disco de cerámica esta desgastado tras un funcionamiento de 300hr aprox.	Por favor comunícate con el distribuidor.

- Este manual de instrucciones tiene como objetivo garantizar un uso correcto y seguro del dispositivo, evitando daños.
- Por favor asegúrese de leer cuidadosamente antes de usar el dispositivo para asegurar su correcto uso.
- Por favor conserve estos documentos una vez finalizado su lectura.

- Este símbolo indica "Precaución, seguir recomendaciones".
- Este símbolo indica "Prohibido".
- Este símbolo indica "Materia obligatoria a seguir".

En caso de situaciones anormales como humo, olor peculiar o disonancia armónica, cualquier uso posterior puede provocar un incidente como un incendio o un corto circuito. Debe desconectar el adaptador inmediatamente y contactar a su proveedor.

Procure que el dispositivo esté fuera del alcance de los niños para evitar cualquier incidente o corto circuito.  
NO deposite productos químicos ácido-base dentro del tanque de agua o afectara el periodo de vida del producto.

Use únicamente el adaptador original para operar el dispositivo: KW062-2B  
Poder: DC 24V - 500mA.

No desensamble, reforme o repare el dispositivo por su cuenta. Para mantenimiento interno, por favor consulte al proveedor.

No conecte el dispositivo si su toma de corriente presenta algún inconveniente.

No use detergentes corrosivos para limpiar el dispositivo.

Apague y desconecte el dispositivo durante su mantenimiento.

Por seguridad, desconecte el cable de alimentación luego de apagar el difusor.

No manipule el difusor con las manos mojadas, o puede ocasionarle un corto circuito.

Nunca envuelva el adaptador con tela o papel, esto no podría disipar el calor correctamente y puede provocar que se derrita o un incendio.

No remueva la tapa o agregue objetos al tanque de agua durante su operación

No insertes tu dedo en la cámara de nebulización o podría causarte alguna lesión.

Este difusor puede ser usado por niños mayores de 8 años y personas con capacidades físicas, sensoriales o mentales reducidas, o falta de experiencia y conocimiento, si tienen la supervisión o instrucciones sobre el uso de el difusor en una manera segura, para que ellos entiendan los peligros que este implica.  
Los niños no deben jugar con el difusor, tampoco lo deben limpiar ni hacer mantenimiento sin supervisión. El difusor solo debe usarse con el medio de vaporización recomendado, el uso de otras sustancias puede causar riesgo tóxico o de incendio.

### CORRECTA DISPOSICIÓN DEL PRODUCTO

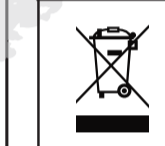

Esta etiqueta indica que el producto NO DEBE DESECHARSE CON OTROS RESIDUOS. Para prevenir posibles daños ambientales o al ser humano, debe ser reciclado apropiadamente para promover la reutilización de sus materiales. Para devolver el dispositivo usado, comuníquese con el distribuidor encargado.

# LOTU

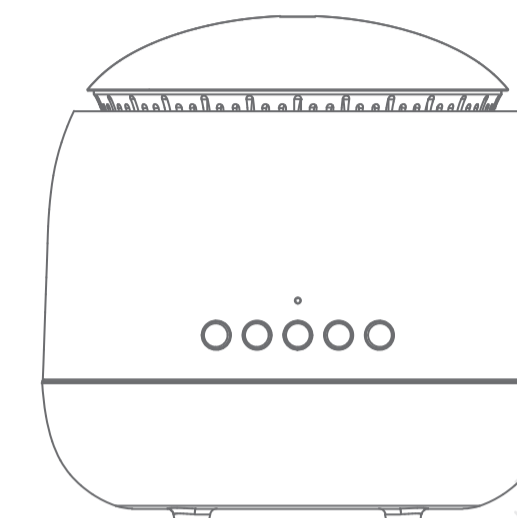

## 1. ESPECIFICACIONES

Producto: Difusor LOTU  
Voltaje: DC 24V  
Power: 12 W  
Capacidad agua: 300 ml  
Dimensiones: ø 150 mm x 149 mm

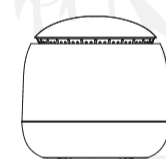

1. Salida de la niebla
2. Tapa
3. Indicador de agua
4. Indicador Máximo nivel de agua
5. Outlet
6. Disco oscilador
7. Carcasa difusor
8. Botón de neblina
9. Botón de lámpara
10. Botón de música
11. Botón aumento volumen
12. Botón disminuye volumen

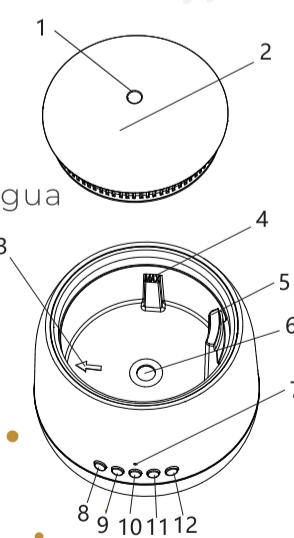

## 2. FUNCIONES

2.1 FUNCIONAMIENTO DE LOS BOTONES  
(Funcionamiento luego de 2 segundos de uso)

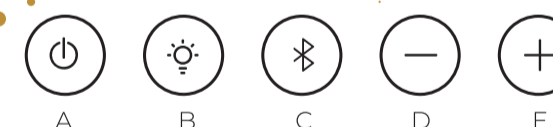

### A. BOTÓN NEBLINA:

1er toque: Enciende la neblina;  
2do toque: Neblina intermitente (30 segundos encendido y 30 segundos apagado);  
3er toque: Neblina apagada.

### B. BOTÓN LUZ:

1er toque: Enciende luz Roja y Naranja;  
2do toque: Cambio de color;  
3er toque: Cambio de color;  
4to toque: Cambio de color;  
5to toque: Luz apagada.

*Nota: Para apagar la luz, puedes presionar por más tiempo (1,5seg)*

### C. BOTÓN MÚSICA:

(Debe estar conectado a un dispositivo mediante Bluetooth)

1er toque: Reproduce la música;  
2do toque: Apaga la mpusica.

*Nota: Al recibir llamadas desde su dispositivo (en caso de que eel difusor este reproduciendo música)*

1er toque: Responde la llamada;  
2do toque: Rechaza la llamada.

### D. BOTÓN VOLUMEN (-):

(Debe estar conectado a un dispositivo mediante Bluetooth)

Cada vez que sea presionado, hará que el dispositivo reduzca su volumen un 6%.

### E. BOTÓN VOLUMEN (+):

(Debe estar conectado a un dispositivo mediante Bluetooth)

Cada vez que sea presionado, hará que el dispositivo aumenta su volumen un 6%.

### NOTA:

1. El aviso de voz está determinado por defecto luego de ser encendido por 1seg: HELLO
2. El volumen por defecto luego de encender el difusor es de un 86%.
3. También puedes ajustar el volumen en modo llamada.
4. Cuando la música esté en reproducción, presiona los botones de VOLUMEN (+/-) para ajustarlo.

### 2.2 PROTECCION AUTOMÁTICA POR ESCASEZ DE AGUA:

El difusor se desactivará automáticamente una vez que el tanque de agua este vacío.

## 4. OPERACIONES

### 4.1 MÉTODO DE USO

1. Remueve la tapa

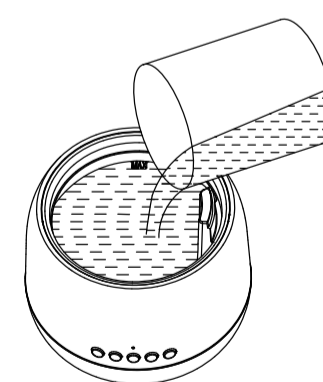
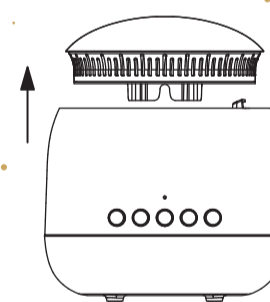

2. Llene el tanque con agua.  
*Recuerda no exceder el máximo nivel de agua permitido*

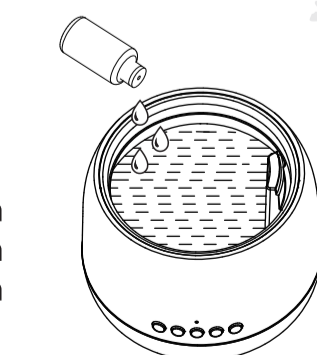

3. Agrega al tanque de 4 a 7 gotas de tu esencia preferida

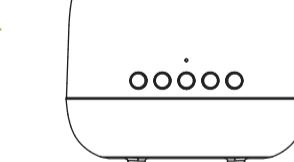

4. Tapa nuevamente el difusor

5. Conecta el difusor y presiona el botón de encendido

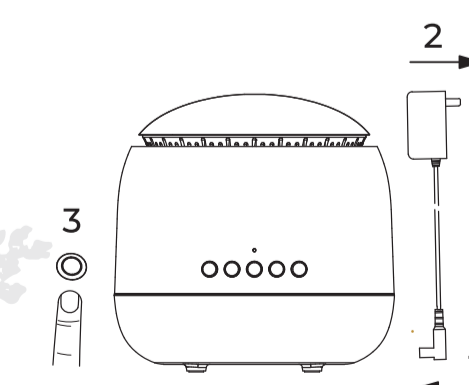

## 5. MANTENIMIENTO

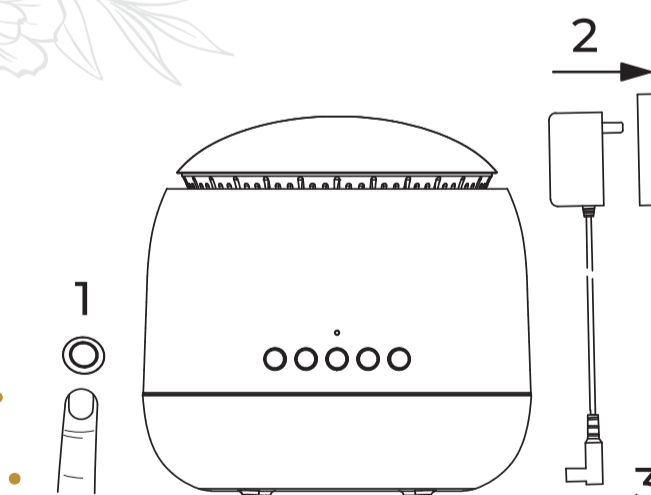

1. Presiona el botón de apagado y desconecta el difusor