

Urban Cycling Pedal Manual

German patent and foreign patents pending

Motobicycles-36 UG
Berlin, Germany
www.motobicycles.com
support@motobicycles.com



MOTO Qualität

Danke, dass Sie sich für das MOTO Pedal entschieden haben. Dieses Manual wurde entwickelt, um Ihnen technische Unterstützung zu geben. Schauen Sie in diesem Manual bei Fragen nach und wenden Sie sich wenn nötig an einen erfahrenen Fahrradmechaniker oder an support@motobicycles.com

Das MOTO Pedal wird in allen Einzelteilen in Deutschland unter höchsten Qualitätsanforderungen gefertigt und in sorgfältiger Handarbeit montiert. Sollten Sie dennoch einmal Beanstandungen haben, wenden Sie sich bitte an Ihren Fachhändler oder den MOTO Support.

Sicherheitshinweise

Bitte beachten Sie, dass die Pedale eine Einfahrstrecke von 50 bis 100 Kilometer benötigen bis die Gleitlager ihre endgültige Leichtgängigkeit erreicht haben.

Für die Wartung des Pedals lesen Sie bitte die Wartungsanleitung unten oder auf unserer Website. Bitte beachten Sie, dass die Pedale nicht für den wettkampfmäßigen Einsatz vorgesehen sind.

Wir empfehlen zum Fettender Lagerung in leichtessilikonfreies, synthetisches Spezialschmierfett PTFE-Zusätzen.

Sicherheitshinweise

Lesen Sie bitte dieses Manual sorgfältig vor der Verwendung durch und folgen Sie den Anweisungen genau.

Bewahren Sie dieses Manual nach dem Durchlesen zum späteren Nachschlagen an einem sicheren Ort auf.

Zerlegen Sie die Pedale nur, wenn sie mit der Technik vertraut sind und alle erforderlichen Werkzeuge zur Hand haben.

Sicherheitshinweise

Inhalt

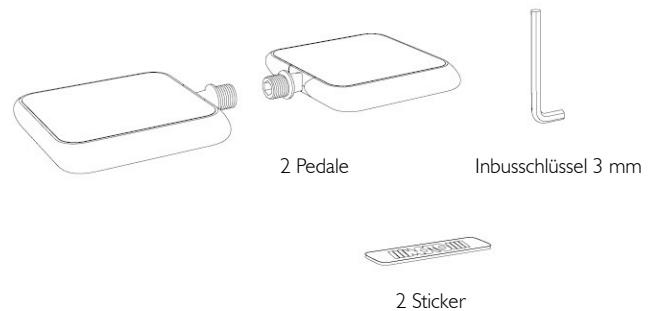

Aufbau

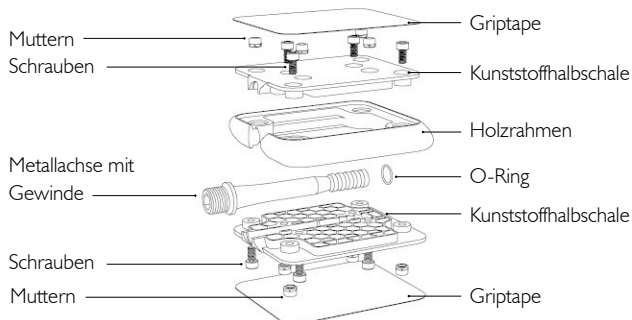

Montagewerkzeug

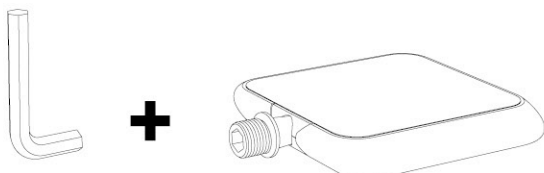

Zur Montage des MOTO Pedals wird ein Inbusschlüssel der Größe 8 mm benötigt.

An der Pedalachse befindet sich ein Innensechskant der Größe 8 mm.

Vorbereitungen

1. Demontage der vorhandenen Pedale.
2. Kurbel säubern, insbesondere das Pedalgewinde gründlich reinigen.

Befestigung

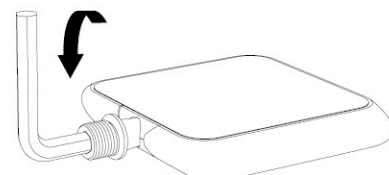

Bitte zur Montage unbedingt die Montagevorschriften und das vorgeschriebene Anzugsdrehmoment des Kurbelherstellers beachten!

Linkes Pedal

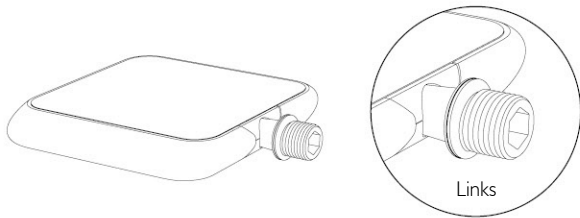

Das linke Pedal ist zusätzlich durch eine Rille / Beschriftung am Bund gekennzeichnet.

Rechtes Pedal

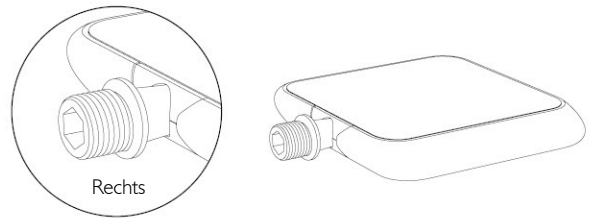

Achtung! Das rechte Pedal verfügt über ein Rechts-, das linke Pedal über ein Linksgewinde an der Pedalachse zur Montage an den Kurbeln.

Reinigung und Pflege

Um die optimale Funktion des Pedals zu erhalten, kann es selbstständig gewartet werden. Dies bedarf nur weniger Schritte und dauert nur ein paar Minuten. Damit das Pedal bei Bedarf gereinigt und gepflegt werden kann, wurden die Griptape Pads so entwickelt, dass sie, je nach Abnutzung, mehrere Male verwendet werden können.

1. Griptape abziehen

Griptape für einige Sekunden mit einem Föhn erwärmen und vorsichtig abziehen.

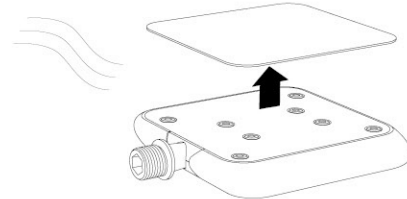

Griptape mit einem Föhn erwärmen und abziehen.

2. Halbschalen trennen

Schrauben Sie die Halbschalen auseinander. Nutzen Sie dazu den beiliegenden Inbusschlüssel der Größe 3 mm.

3. Pedalachse einfetten

Reinigen und fetten Sie die Pedalachse ausreichend. Für das Einfetten der Pedale empfehlen wir ein synthetisches Spezialschmierfett mit PTFE-Zusätzen.

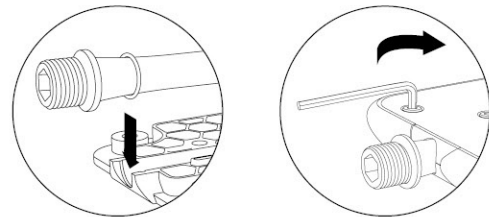

O-Ring in die dafür vorgesehenen Rillen einpassen und Schrauben anziehen.

4. Halbschalen verschrauben

Beim wieder zusammenschrauben der Halbschalen ist darauf zu achten, dass der O-Ring in den dafür vorgesehenen Rillen der Halbschalen sitzt und nicht beschädigt wird. Bitte ziehen Sie die Schrauben in den Kunststoffhalbschalen mit einem Drehmoment von 120-150 Nm an. Nutzen Sie dazu den beiliegenden Inbusschlüssel.

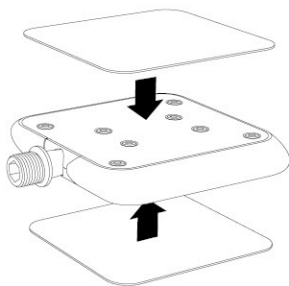

5. Griptape aufkleben

Vorhandenes oder neues Griptape aufkleben - bei neuen Pads ggf. Klebeflächen vorher reinigen.

Pedalbreiten-Verstellung

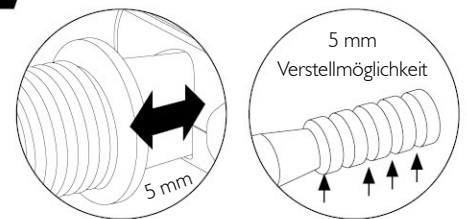

Der Abstand der Pedalfläche zur Kurbel kann um 5 mm verlängert oder verkürzt werden. Schrauben Sie die Halbschalen auseinander und verstellen Sie die Achse um eine Position - siehe auch Wartung. Dies ermöglicht zusätzliche Bewegungsfreiheit bei großen Schuhen.

Klicken der Pedale

Sollten die Pedale nach intensivem Gebrauch leicht klicken, ist dies ein Zeichen, dass die Lagerung nachgezogen werden muss. Hierzu bitte wie unter **Reinigung und Pflege** beschrieben vorgehen.

Weitere Tips finden Sie unter www.motobicycles.com/faq.html