







iGadgitz NC-600 Aktiv geräuschunterdrückende Bluetooth Kopfhörer

	For more instructions in English please visit:	www.igadgitz.com /guides 
	Eine Anleitung in Deutsch finden Sie unter:	
	Para obtener instrucciones en Español por favor visite:	
	Pour obtenir des instructions en français s'il vous plaît aller à:	
	Per istruzioni in italiano si prega di visitare il sito:	

Deutsche Anleitung – Bitte Anleitung vor Nutzung aufmerksam lesen

Produktübersicht & -abbildung

Linke Seite

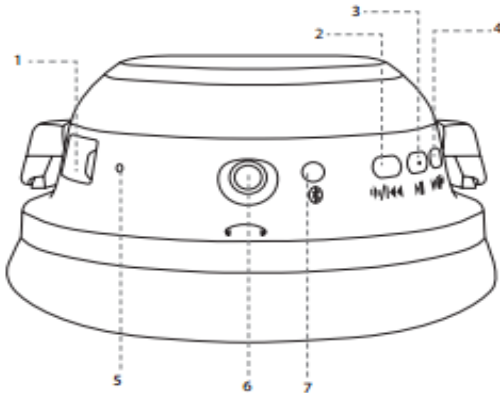

1. USB Anschluss (Zum Laden)
2. Leiser / Vorheriges Lied (Bluetooth-Modus)
3. Multi-Funktion-Taste (MFT): ON/OFF-Schalter, Kopplung, Anrufe machen/annehmen/beenden/ablehnen (über Bluetooth)
4. Lauter / Nächstes Lied (Bluetooth-Modus)
5. Mikrofon
6. 3,5mm Audioanschluss
7. Bluetooth LED-Anzeige

Rechte Seite

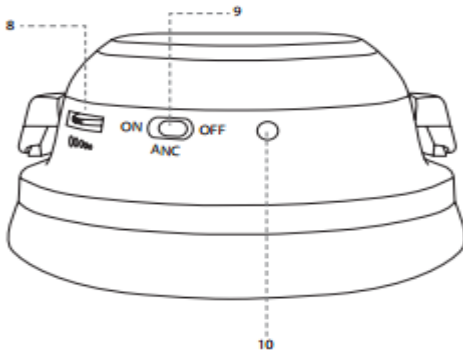

8. Lautstärkerad + / -
9. ON/OFF-Schalter für aktive Geräuschunterdrückung (ANC)
10. LED-Anzeige für Geräuschunterdrückungsfunktion

Wartung, Pflege & Sicherheit

Änderungen vorzunehmen bzw. das Produkt und sein Zubehör zu verändern ist nicht gestattet

- a) Lesen Sie die gesamte Anleitung vor Gebrauch aufmerksam durch.
- b) Das Produkt NICHT während dem Führen eines Fahrzeugs nutzen.
- c) Um elektronische Störungen bzw. Kompatibilitätskonflikte zu vermeiden, schalten Sie das Gerät aus, wenn dies verlangt wird. Zum Beispiel: im Flugzeug, auf Militärstützpunkten, im Krankenhaus oder in Gesundheitseinrichtungen.
- d) Um Ihr Gehör nicht zu beschädigen, Lautstärke auf einem moderaten Niveau halten. Nicht über längere Zeit bei hoher Lautstärke hören. Lautstärke überprüfen, bevor Sie die Kopfhörer verwenden.
- e) Zu Ihrer eigenen Sicherheit, vermeiden Sie Ablenkung durch Musik oder Anrufe, wenn Sie sich in der Öffentlichkeit oder potenziell gefährlichen Umgebungen befinden.
- f) Von Feuer, Wasser und Hochspannungsanlagen fernhalten.
- g) Nicht in der Nähe von Hitzequellen wie z.B. Herd, Heizkörper, Toaster, Kaffeemaschine oder anderen Geräten (auch Mikrowellenherde) benutzen bzw. aufbewahren.
- h) Empfohlene Umgebungstemperatur: 5°C bis 25°C.
- i) Zum Aufladen, bitte den in diesem Handbuch beschriebenen Ladevorgang befolgen.
- j) Zur Reinigung des Produkts keine Chemikalien oder Lösungsmittel verwenden.
- k) NC-600 ist relativ wasserfest, sollte aber nicht unter Wasser verwendet bzw. Spritzwasser ausgesetzt werden. Nicht Laden wenn feucht oder nass. Vergewissern Sie sich, dass das Gerät vor dem Laden vollständig trocken ist.
- l) Sollte das Gerät heiß werden, qualmen oder Flüssigkeit abgeben, bitte Hauptstromquelle ausschalten und den Hersteller kontaktieren.

Laden

NC-600 besitzt einen eingebauten Akku. Vor der ersten Verwendung wird empfohlen den Akku vollständig aufzuladen.

1. Schließen Sie das USB-Kabel an einen PC / Laptop mit USB-Anschluss oder geeignetes USB-Ladegerät 5.0V an
 - Rotes Licht an: Ladevorgang
 - Rotes Licht aus: Fertig aufgeladen
2. Ca. 2 Stunden zur vollständigen Ladung. Nicht länger als 2,5 Stunden laden, um Akku nicht zu beschädigt.

HINWEIS: Die Kopfhörer schalten sich aus (Musik stoppt), wenn sie geladen werden. Während dem Laden ist es nicht möglich Musik über Bluetooth zu hören. Wechseln Sie zu dem 3,5mm Kabel für durchgehendes kabelgebundenes Hörvergnügen.

WICHTIGER HINWEIS: Nicht mit einem PC oder USB-Ladegerät verbinden, wenn feucht oder nass. Stromschlaggefahr.

Sollte der Artikel heiß werden, qualmen oder Flüssigkeit abgeben, bitte bei der Haupt Strom Quelle ausschalten und den Hersteller kontaktieren Der Akku ist wiederverwertbar.

NC-600 sollten nicht zu großer Hitze, Feuer, Wasser oder Hochspannungsanlagen ausgesetzt werden.

Erste Schritte mit Ihren NC-600

Vor erster Verwendung vollständig Laden (siehe Ladevorgang oben). Für optimales Hörvergnügen, verwenden Sie die Bluetooth- und Geräuschunterdrückungsfunktion gleichzeitig.

Bluetooth-Funktionen

AN/AUS schalten

- a) Kopfhörer ON schalten: Halten Sie den Multifunktionsknopf (MFB) für ca. 2 Sekunden gedrückt, bis die Bluetooth LED-Anzeige schnell grün/rot zu blinken beginnt und ein lauter werdender Ton ertönt.
- b) Kopfhörer OFF schalten: Halten Sie den MFB für ca. 3-4 Sekunden gedrückt, bis die Bluetooth LED-Anzeige rot wird und ein leiser werdender Ton erklingt.

Komfort

Für maximalen Komfort und Geräuschunterdrückung passen Sie den Kopfbügel an Ihren Kopf an und platzieren Sie die Ohrpolstern bequem über Ihre Ohren.

Kopplung

NC-600 Kopfhörer sind kompatibel mit allen Bluetooth-fähigen Geräten. Stellen Sie sicher, dass Ihr Übertragungsmedium (z. B. Tablet oder Smartphone) Bluetooth-fähig ist und folgen sie diesen Schritten:

- a) Halten Sie den MFB für ca. 4 Sekunden gedrückt, bis die Bluetooth LED-Anzeige abwechselnd rot und grün blinkt. Die Kopfhörer wechseln nun in den Kopplungsmodus.
- b) Schalten Sie die Bluetooth-Suchfunktion an Ihrem Tablet oder Smartphone ein.
- c) Wenn "NC-600" gefunden wurde, können Sie eine Verbindung aufbauen. Sollte Ihr Gerät Sie nach einem Passwort fragen, verwenden Sie "0000". Für mehr Informationen, lesen Sie bitte im Benutzerhandbuch Ihres Gerätes nach.
- d) Wenn die Kopplung erfolgreich war, leuchtet die Bluetooth LED-Anzeige alle 5 Sekunden grün auf. Wenn die Kopplung nicht erfolgreich war, schalten Sie die NC-600 Kopfhörer aus und wiederholen Sie die Kopplungsschritte. Eventuell müssen Sie Bluetooth an Ihrem Handy bzw. Tablet aus- und wieder einschalten. Wenn weiterhin Probleme auftreten starten Sie Ihr Handy bzw. Tablet neu.

Nach der anfänglichen Kopplung verbinden sich die Kopfhörer, wenn sie eingeschaltet sind, automatisch mit dem zuletzt gekoppelten Gerät.



Gerätekopplungsliste zurücksetzen

Schalten Sie das Headset aus. Schalten Sie das Headset ein, drücken Sie dann gleichzeitig die Knöpfe (2) und (4) für 2-3 Sekunden, um die Kopplungsliste zurückzusetzen (löschen).

Anrufbezogene Funktionen

Anruf annehmen	Zum Annehmen, drücken Sie einmal MFB
Anruf beenden	Zum Beenden, drücken Sie MFB erneut
Anruf ignorieren	Halten Sie MFB für 3 Sekunden gedrückt
Letzte Nummer über Kopfhörer erneut anrufen	Drücken Sie MFB zweimal im Standby Modus
Anrufe wechseln	Halten Sie MFB während dem Telefonieren für 3 Sekunden gedrückt

Musikbezogene Funktionen

Musik abspielen/anhalten	Drücken Sie MFB  einmal, um die Musik zu starten und drücken Sie ihn erneut, um die Musik anzuhalten.
Nächstes/vorheriges Lied	Drücken sie den Vorwärtssknopf  , um das nächste Lied abzuspielen. Drücken sie den Rückwärtssknopf  , um das vorherige Lied abzuspielen.

Sprachwahl über Ihre Kopfhörer

Wenn Ihr Mobiltelefon mit einer Freisprechfunktion ausgestattet ist, halten Sie MFB gedrückt und sagen sie das Schlagwort (Voice-Tag) entsprechend der Sprachsteuerungsfunktion Ihres Gerätes. Um die Sprachwahlfunktion der NC-600 Kopfhörer nutzen zu können, müssen Sie den Voice-Tag (den Namen der Person) zuvor in Ihrem Mobiltelefon gespeichert haben.

Verwendung des 3,5mm Audiokabels

Mitgeliefertes 3,5mm Audiokabel für Multimediasgeräte, die nicht Bluetooth-fähig sind. Sie können das Audiokabel auch verwenden, falls die NC-600 Kopfhörer nicht korrekt geladen sind.

Hinweis

- Sie können die Geräuschunterdrückungs- & die Bluetooth-Funktion gleichzeitig verwenden.

- *NC-600 Kopfhörer sind multifunktional. Es gibt 2 Möglichkeiten die Lautstärke anzupassen. Lautstärkeregelung kann im regulären, kabelgebundenen, aktivem Geräuschunterdrückungsmodus oder im Bluetooth-Modus verwendet werden. Das Lautstärkerad an der rechten Seite funktioniert in allen Modi. Die Lautstärkekнопfe an der linken Seite (2) & (4) funktionieren nur im Bluetooth-Modus (Siehe Abbildung auf Seite 1).*

Lautstärke anpassen

Wenn Sie im Bluetooth-Modus telefonieren oder Musik hören, drehen Sie am Lautstärkerad (8) oder (wenn von Ihrem Gerät unterstützt) drücken Sie mehrmals die Knöpfe (2) oder (4), bis die gewünschte Lautstärke erreicht ist.

Aktiver Geräuschunterdrückungsmodus

- Schalten Sie den ANC-Schalter auf ON. Die LED-Geräuschunterdrückungsanzeige leuchtet blau auf.
Hinweis: Wenn Sie auf ON geschaltet haben, ertönt eventuell ein leises Zischen. Das ist völlig normal und klingt nach wenigen Sekunden ab.
- Passen Sie die Lautstärke an den Kopfhörern an, um das gewünschte Level Geräuschunterdrückung zu erhalten.
- Bei schwächer werdendem Akku verdunkelt sich die LED-Geräuschunterdrückungsanzeige.
- Sobald der Akku komplett leer ist schaltet sich die aktive Geräuschunterdrückungsfunktion aus; das Audiosignal des Musikplayers wird trotzdem weiterhin übertragen.
- In einer stillen Umgebungen, in der keine Geräuschunterdrückung nötig ist, können die NC-600 auch ohne Akkunutzung wie reguläre Kopfhörer verwendet werden.
- Schalten Sie den ANC-Knopf im Ruhezustand OFF, um eine längere Akkulaufzeit zu erhalten.

Fehlersuche

Wenn Sie Ihre Kopfhörer nicht mit Ihrem Handy bzw. Tablet verbinden können, versuchen Sie Folgendes:

- Stellen Sie sicher, dass die Kopfhörer ON geschaltet und korrekt geladen sind.
- Stellen Sie sicher, dass die Kopfhörer korrekt mit Ihrem Gerät gekoppelt sind.
- Stellen Sie sicher, dass sich die Kopfhörer in 10 Meter Reichweite Ihres Bluetooth-Gerätes befinden und dass keine Hindernisse, wie z. B. Wände oder andere elektronische Geräte, im Weg sind.
- Stellen Sie sicher, dass die Bluetooth-Funktion Ihres Gerätes aktiviert ist. Für genaue Anweisungen, sehen Sie bitte im Benutzerhandbuch Ihres Mobiltelefons nach.
- Zum Zurücksetzen bestimmter Funktionen, schließen Sie die sich im Bluetooth-Modus befindlichen Kopfhörer einfach an den Strom an und trennen Sie sie dann.

Spezifikation und technische Parameter

Bluetooth-Version: 4.1

Bluetooth Chipsatz: CSR8645 w/aptX

Geräuschunterdrückung: 85%

Lautsprecher: 40mm Mylar

Audio-Impedanz: 32 Ohm

Akku: Li-Polymer 320mAh

Ladezeit: 3.0 Stunden Micro USB

Ladeeingang: DC5.0V-500mA

Betriebsreichweite: ≤10 m

Anschluss: 3,5mm Buchse

Akkulaufzeit: Geräuschunterdrückung: 30 Stunden

 Bluetooth: 15 Stunden

 Bluetooth + Geräuschunterdrückung: 12 Stunden

Packungsinhalt

Kopfhörer

3,5mm Audio-Kabel







1/4" (6.35mm) Stereo Audio-Adapter

Dual Airline 3,5mm Audio-Adapter

Micro USB-Ladekabel

EVA Tragetasche mit Netztasche

Benutzerhandbuch

	For more instructions in English please visit:	www.igadgitz.com /guides 
	Eine Anleitung in Deutsch finden Sie unter:	
	Para obtener instrucciones en Español por favor visite:	
	Pour obtenir des instructions en français s'il vous plaît aller à:	
	Per istruzioni in italiano si prega di visitare il sito:	