







iGadgitz altoparlante Stereo Bluetooth da viaggio

(AJ65C)

Guida utente

	For more instructions in English please visit:	www.iGadgitz.com/guides 
	Eine Anleitung Deutsch nden Sie unter:	
	Para obtener instrucciones en Español por favore visite:	
	Pour obtenir en di istruzioni des Français s'il vous plaît aller à:	
	Per istruzioni in Italiano si prega di visitare il sito:	

Sicurezza e informazioni generali

Si prega di leggere le seguenti informazioni prima di utilizzare questo prodotto.

- 1. Non** utilizzare il prodotto mentre si guida un veicolo a motore.
- Per evitare interferenze elettroniche e/o conflitti compatibili, **spegnere** il prodotto in qualsiasi strutture dove siano affissi avvisi che richiedono così. Ad esempio: aerei, Base militare, ospedale o strutture sanitarie.
- Per evitare di compromettere l'udito, tenere il volume dell'altoparlante a un livello moderato. Non ascoltare ad alto volume per periodi prolungati. Controllare il volume prima di accendere.
- Per la vostra sicurezza, evitare le distrazioni da musica o telefonate mentre si è in luoghi pubblici o in ambienti potenzialmente pericolosi.
- Tenere lontano da fuoco, acqua e attrezzature ad alta tensione.
- Dot non installare, luogo o uso l'altoparlante vicino ad una fonte di calore come un fornello, radiatore, forno, tostapane, macchina per il caffè o altri apparecchi (compresi i forni a microonde) che emana calore. Non usare in luce diretta del sole.
- Si raccomanda di mantenere la temperatura ambiente tra 15° C e 25° C
- Seguire la batteria e ricarica la procedura descritta in questa guida per ricaricare il prodotto.
- Non usare prodotti chimici o detergenti per pulire il prodotto.
- L'altoparlante non dovrebbe essere sommerso o esposti all'acqua. Non caricare se umido o bagnato. Garantire completamente asciutto prima di ricaricarle.

Avvertenza importante: Non collegare al PC o USB caricabatteria se l'altoparlante è umido o bagnato. Pericolo di folgorazione.

igadgitz™

Panoramica del prodotto

- Con tecnologia wireless Bluetooth, questo altoparlante Bluetooth AJ - 65C di iGadgitz ti dà il modo conveniente senza fili per godere la musica in streaming stereo trasmessa dal Bluetooth A2DP*¹-dispositivo sorgente come lettori MP3, smartphone, PC/notebook o Tablet nella gamma disponibile.
- È possibile utilizzare AJ - 65C per controllare in remoto la musica giocando le funzioni del dispositivo Bluetooth se supporta Bluetooth AVRCP *².
- Commutazione tra musica e telefonate, AJ - 65C permette anche di rispondere o effettuare chiamate con un telefono cellulare abilitato Bluetooth *³ mentre stai ascoltando musica.
- Dopo si termina la chiamata, la musica continuerà ad essere trasmesso in secondi *⁴.
- Oltre il mobile e stereo mani libere applicazioni wireless, è possibile applicare l'AJ - 65C a un PC dotato di tecnologia Bluetooth *⁵ con applicazioni come Skype di messaggistica immediata.

Note:

***1**: La riproduzione o il plug-in Bluetooth Adattatore/trasmittitore ha bisogno di supporto Bluetooth A2DP (Advanced Audio Distribution Profile).

***2**: La riproduzione o l'adattatore/trasmittitore Bluetooth plug-in deve supportare Bluetooth AVRCP (Audio Video Remote Control Profile).

* **3**: il telefono cellulare deve supportare Bluetooth HFP (Handsfree Profile) e supporto Bluetooth A2DP (Advanced Audio Distribution Profile).

* **4**: alcuni telefoni cellulari non rilasciare la funzione di interruttore di connessione all'altoparlante, che causerà l'altoparlante non riuscire a passare la connessione Bluetooth tra musica e chiamata.

* **5**: il computer o il suo adattatore Bluetooth plug-in deve supportare Bluetooth HSP (Headset Profile).

Specifiche e parametri tecnici

Voto impedenza: 4 Ohm

Potenza nominale: 3W

Risposta in frequenza: 2dB

Ambito di frequenza: 180Hz

Sensibilità: 80dB + /-2dB

RMS: 1.3 w

SNR: > = 80dB

Batteria: Built-ioni di litio ricaricabili

Prestazioni: Specifica Bluetooth v 2.1 + EDR classe 2, fino a 10 metri (in spazio aperto)

Distanza di funzionamento: 10m (33 ft)

Musica/conversazione: 8 ore *

Tempo di ricarica: 2 ore

Profili Bluetooth supportati:

Profilo HSP (Headset Profile)

Profilo HFP (Handsfree Profile)

The logo for igadgitz, featuring the brand name in a stylized, lowercase, blue font with a trademark symbol.

Ingresso di carica: DC5.0V
AUX in: jack audio da 3,5 mm
Dimensioni: 60 x 60 x 57 mm
Peso: 191g

* Il tempo massimo di funzionamento dipende dalla frequenza d'uso e fattori ambientali. Una connessione wireless lunga distanza e uso con un telefono cellulare aumenta il consumo di potenza.

Diagramma

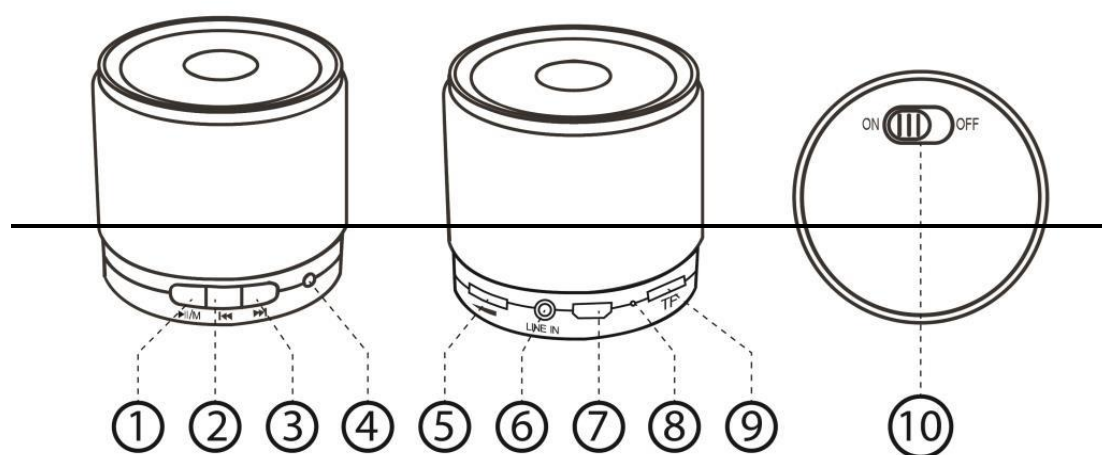

Rif	Funzione
1	Play/pausa
2	Prev traccia
3	Traccia successiva
4	Luce LED
5	Manopola volume
6	Porta line-in
7	Porta USB
8	Microfono
9	Slot micro SD/TF Card
10	Interruttore On/Off

Come utilizzare AJ - 65C

Accendere l'altoparlante

Quando l'altoparlante è cursore off l'interruttore sulla parte inferiore del diffusore in posizione. La luce LED blu si accende.

Disattivare l'altoparlante

Quando l'altoparlante è accesa, l'interruttore sulla parte inferiore del diffusore posizione Off.

Paring

Abbinamento è il processo di instaurazione di un collegamento criptato tra AJ - 65C e dispositivi Bluetooth.

Step-1 Assicurarsi che l'AJ - 65C è spento, poi l'interruttore sul fondo del diffusore in posizione. Il LED lampeggia rapidamente verde e blu se è alla ricerca di nuovi dispositivi di coppia con.

Passo-2 Seguire le istruzioni del dispositivo Bluetooth per avviare il processo di accoppiamento. Questo è fatto tipicamente, andando ad un menu "Connetti" o "Setup" e quindi selezionando l'opzione di ricerca per AJ - 65C che è ancora in modalità di accoppiamento.

Passo-3 Il mobile troverete AJ - 65C e chiedere se si è disposti a collegare il dispositivo con l'altoparlante. Premere "Sì" o "Conferma" per confermare questa azione.

Passo 4 Visualizzazione della periferica potrebbe poi chiederà una password o PIN. Inserire 0000 (una sequenza di quattro zeri) e il display dovrebbe richiamare il risultato di accoppiamento.

Se la connessione ha esito positivo, il LED lampeggia ogni 2 secondi. Se l'abbinamento ha esito negativo, si prega di spegnere l'altoparlante e riaccenderlo. Quindi, tornare al passaggio 1 e fare di nuovo la procedura di affiliazione.

Effettuare una chiamata

Step-1 Utilizzare il tastierino del telefono cellulare per comporre il numero di telefono.

Passo-2 Premere il tasto "Invia" o "OK" del cellulare. Il telefono cellulare avvia la chiamata e trasferire la chiamata dal telefono cellulare all'altoparlante.

Rispondere a una chiamata

Step-1 Se c'è una chiamata in arrivo mentre si sta ascoltando la musica in streaming, si sente la suoneria attraverso l'altoparlante.

Passo-2 Basta premere il tasto Play/Pause/M una volta.

Terminare una chiamata

Per terminare una chiamata, utilizzare uno dei metodi seguenti.

Metodo-1 premere il tasto Play/Pause/M una volta per terminare una chiamata dall'altoparlante.

Metodo-2 Terminare una chiamata dal tastierino del telefono mobile.

Se stai ascoltando musica quando c'è una chiamata in arrivo, che l'oratore passa la connessione dal lettore musicale (A2DP) per la telefonia mobile (HSP o HFP); la musica in streaming verrà essere sospeso temporaneamente. Dopo si termina la chiamata, la musica sarà dovrebbe essere giocato e trasmesso nuovamente all'altoparlante.

Note: Quando si preme il tasto Play/Pause/M per rispondere o terminare una chiamata, si prega di premere una sola volta. Non premere e tenere premuto.

Regolare il volume

In modalità chiamata o musica, far scorrere la manopola del volume per regolare il volume.

Musica di play/pausa

In stato di inattività, premere una volta il pulsante Play/pausa/M per riprodurre o sospendere la musica.

Brano precedente/successivo

Durante la riproduzione di musica, è possibile premere "avanti" pulsante per riprodurre il brano precedente e il pulsante "indietro" per riprodurre il brano successivo.

Radio FM

Per utilizzare la FM Radio, inserire il cavo audio da 3,5 mm e tenere premuto il pulsante Play/pausa/M per 3 secondi passare alla modalità FM. Quindi single-stampa il pulsante Play/pausa/M per ricercare automaticamente le stazioni.

Premendo i pulsanti 'Avanti' e 'Indietro' andrà alle stazioni precedentemente trovate e successiva. La luce LED accensione verde indica che una stazione è stata trovata.

Micro SD/TF Card

Inserimento di una Micro SD/TF Card nello slot della scheda passa automaticamente musica per questo tipo di supporto. Inserire la scheda fino al vostro sentire un clic. Il LED lampeggia lentamente per indicare che è musica.

Premere il pulsante Play/pausa/M una volta si gioca o pausa musica. È possibile premere "avanti" pulsante per riprodurre il brano precedente e il pulsante "indietro" per riprodurre il brano successivo.

Sono supportati i formati audio MP3, WAV e WMA.

Per rimuovere la scheda, spingere la scheda fino a sentire un clic. La carta sarà poi spinto dal meccanismo abbastanza per essere tirato fuori con la punta delle dita. Non si dovrebbe sentire il clic rilasciando l'uso di carta il lato di una moneta di premere sul lato della scheda.

Linea in modalità

Inserire un cavo audio da 3,5 mm alla porta 'Line in'. Premere e tenere premuto il pulsante Play/pausa/M per 3 secondi per attivare la modalità. L'indicatore LED lampeggia in verde lampeggiante veloce poi lento, supplente

Risoluzione dei problemi

In caso di disconnessione, si prega di controllare i seguenti fattori:

- 1) verificare che l'oratore ha abbastanza potenza, esso è acceso ed è stato accoppiato con successo per il mobile.
- 2) la funzione Bluetooth del cellulare è abilitata.
- 3) verificare se l'intervallo tra l'altoparlante e mobile è di oltre 10 metri (circa 30 piedi). O c'è il muro o altri disturbi o altri dispositivi elettrici tra altoparlante e mobile.

Batteria e la procedura di ricarica

- AJ - 65C utilizza una batteria ricaricabile. Un normale processo di ricarica richiede circa 2 ore. Il LED rosso si accende quando la carica e si spegne quando la carica è terminata. Non caricare per più di 3 ore. Questo riduce la durata della batteria.
- Inserire il cavo USB in una porta USB del PC/Laptop o 5.0 v adatto USB caricatore. Utilizzando qualsiasi dispositivo di alimentazione non corretta causerà danni e invalidare la garanzia.
- L'unità dovrebbe trasformarsi in caldo al tocco o emettono fumo, spegnere l'apparecchio alla rete elettrica, scollegare e contattare il produttore.
- Dopo la carica è terminata, si prega di rimuovere il cavo dal diffusore. Non caricare l'altoparlante per lunghi periodi di tempo.
- Quando la batteria è quasi esaurita, il LED blu lampeggia continuamente. Caricare l'altoparlante in questo momento.
- Si prega di assicurarsi che la batteria è stata caricata completamente e completamente scaricata per i primi tre usi garantire prestazioni ottimali della batteria.
- Non utilizzare l'altoparlante in ambienti troppo caldi o troppo freddi. Si raccomanda di mantenere la temperatura ambiente tra 15° C e 25° C.
- Dot collegare, inserire o utilizzare l'altoparlante vicino ad una fonte di calore come un fornello, radiatore, forno, tostapane, macchina per il caffè o altri apparecchi (compresi i forni a microonde) che emana calore. Non usare in luce diretta del sole.

Avvertenza importante: Non collegare al PC o USB caricabatteria se l'altoparlante è umido o bagnato. Pericolo di folgorazione.



www.iGadgitz.com

igadgitz™

*iGadgitz™ è un marchio registrato di INNOV8 GB Ltd. Tutti i diritti riservati.
Loghi e marchio denominativo Bluetooth® sono marchi registrati di proprietà di Bluetooth
SIG,
Inc e qualsiasi utilizzo di tali marchi di produttori è sotto licenza. Altri marchi e
nomi commerciali sono quelli dei rispettivi proprietari.*

FC CE 

igadgitz™