







igadgitz Stereo Bluetooth Reise Lautsprecher (AJ65C)

Benutzerhandbuch

	For more instructions in English please visit:	www.igadgitz.com/guides 
	Eine Anleitung in Deutsch finden Sie unter:	
	Para obtener instrucciones en Español por favor visite:	
	Pour obtenir des instructions en Français s'il vous plaît aller à:	
	Per istruzioni in Italiano si prega di visitare il sito:	

Allgemeine Warn- und Sicherheitshinweise **Bitte lesen Sie die folgenden Informationen, bevor Sie dieses Produkt benutzen.**

1. Verwenden Sie das Produkt **nicht** während des Führens eines Fahrzeugs.
2. Um elektronische Störungen und / oder kompatibel Konflikte zu vermeiden, Schalten Sie das Produkt in Einrichtungen wo Hinweisschilder dazu aufgefördern **aus**. Zum Beispiel: Flugzeuge, Militärstützpunkt, Krankenhaus oder Gesundheitseinrichtungen.
3. Um Ihr Gehör nicht zu beeinträchtigen, halten Sie die Lautstärke auf einem moderaten Niveau. Nicht bei hoher Lautstärke über einen längeren Zeitraum an hören. Prüfen Sie vor dem Einschalten Volumen.
4. Zu Ihrer Sicherheit vermeiden Sie Ablenkungen von Musik oder Anrufe während in der Öffentlichkeit oder potenziell gefährlichen Umgebungen.
5. Halten Sie ihn von Feuer, Wasser und Hochspannungsanlagen fern.
6. Installieren Sie das Gerät nicht an Orten oder nutzen Sie die Lautsprecher nicht in der Nähe einer Wärmequelle wie zB Herd, Heizkörper, Herd, Toaster, Kaffeemaschine oder anderen Geräten (einschließlich Mikrowellenherde) welche Wärme abgeben. Nicht in direkter Sonnen benutzen.
7. Es wird empfohlen die Umgebungstemperatur zwischen 15°C & 25°C halten
8. Folgen Sie den Akku und Ladevorgang in diesem Handbuch, um ein Produkt zu aufladen
9. Verwenden Sie keine Chemikalien oder Lösungsmittel zur Reinigung des Produkts.
10. Der Lautsprecher sollte nicht unter Wasser oder zu Wasser ausgesetzt werden. Nicht laden wenn es feucht oder nass ist. Stellen Sie vor dem Laden sicher, dass es vollständig trocken ist

WICHTIGER HINWEIS: Nicht an einen PC oder USB-Ladegerät anschliessen, wenn der Lautsprecher feucht oder nass ist. Lebensgefahr durch Strom.

Produktübersicht

- Mit Bluetooth Drahtlose Technologie, diese iGadgitz AJ-65C Bluetooth-Lautsprecher gibt Ihnen den bequemen kabellosen Weg, um Stereo-Musik Streaming von der Bluetooth übertragen A2DP*¹- Quellgerät wie MP3-Player, Smartphones, PC / Laptop oder Tablet in dem verfügbaren Bereich zu genießen.
- Sie können AJ-65C zur Fernsteuerung der Musikwiedergabe-Funktionen Ihres Bluetooth-Geräts benutzen wenn es Bluetooth AVRCP*² unterstützt.
- Das Umschalten zwischen Musik und Telefonanrufe, AJ-65C erlaubt ebenfalls mit einem Bluetooth-fähigen Handy Anrufe zu tätigen *³ während Sie Musik hören.
- Wenn Sie das Gespräch beenden, wird die Musik weiterhin innerhalb Sekunden weiter gestreamt *⁴.
- Neben der kabellose Stereo-und mobile Freisprecheinrichtungen Applikationen, können Sie die AJ-65C an einen Bluetooth-fähigen PC *⁵ anwenden the instant messaging applications such as Skype.

Aufzeichnungen:

***1:** Die Wiedergabe oder seine Plug-in Bluetooth-Adapter / Sender müssen Bluetooth A2DP (Advanced Audio Distribution Profile) unterstützen.

***2:** Die Wiedergabe oder seine Plug-in Bluetooth-Adapter / Sender müssen Bluetooth A2DP (Advanced Audio Distribution Profile) unterstützen.

***3:** Das Mobiltelefon muss Bluetooth HFP (Hands-Free Profil) unterstützen sowie Bluetooth A2DP (Advanced Audio Distribution Profil).

***4:** Einige Handys geben die Anschluss zu der Lautsprecher Schaltfunktion nicht frei, welche den Lautsprecher zum scheitern bringt , die Bluetooth-Verbindung zwischen Musik und Anrufen zu wechseln.

***5:** Der Computer oder dessen Plug-in Bluetooth-Adapter muss Bluetooth HSP (Headset Profil) unterstützen.

Spezifikation und Technische Parameter

Nennimpedanz: 4 Ohm

Nennleistung: 3W

Frequenzgang: 2 dB

Frequenzbereich : 180Hz

Empfindlichkeit: 80 dB +/- 2 dB

RMS: 1.3W

SNR: >/=80dB

Batterie: Eingebaute Lithium-Ionen Wiederaufladbar

Performance: Bluetooth Spezifikation V2.1+EDR Klasse 2, bis zu 10 Meter (im offenen Raum)

Reichweite: 10 m (33 ft)

Musik / Gesprächszeit: 8 Stunden *

Ladezeit: 2 Stunden

Unterstützte Bluetooth-Profile:

HSP Profil (Headset Profil)

HFP Profil (Hands-free Profil)

Ladeeingang: DC5.0V

Aux-Eingang: 3,5mm Audio Buchse

Abmessungen:60 x 60 x 57mm



Gewicht: 191g

* Die maximale Betriebsdauer ist abhängig von der Nutzungshäufigkeit und Umweltfaktoren. Ein Langstreckenfunkverbindung sowie die Verwendung mit einem Mobiltelefon wird den Stromverbrauch erhöhen.

Diagram

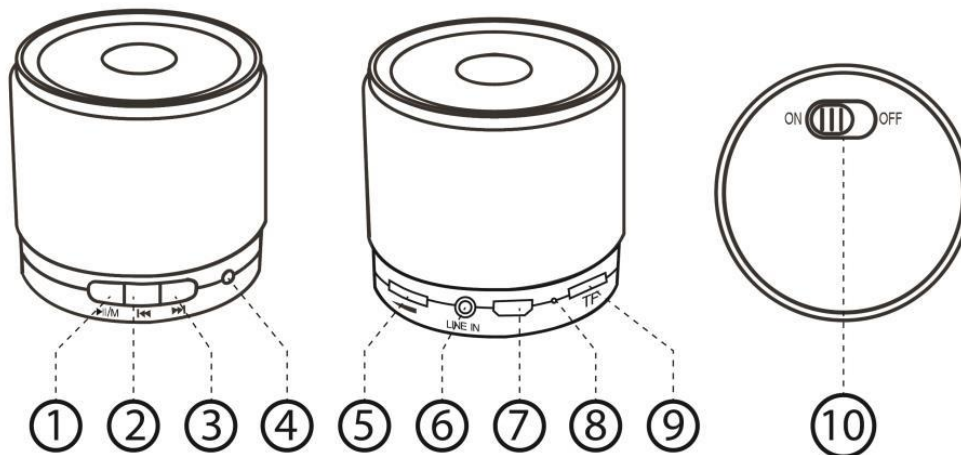

Ref	Funktion
1	Wiedergabe / Pause / Modus
2	vorheriges Lied
3	Nächstes Lied
4	LED Licht
5	Lautstärkeregler
6	Eingangs Anschluss
7	USB-Eingang
8	Mikrofon
9	Micro SD / TF-Kartensteckplatz
10	Ein- / Ausschalter

So verwenden Sie AJ-65C

Schalten Sie den Lautsprecher ein

Wenn der Lautsprecher ausgeschaltet ist schieben Sie den Schalter auf der Unterseite des Lautsprechers in die An Position. Das blaue LED Licht wird an kommen.

Schalten Sie den Lautsprecher aus

Wenn der Lautsprecher eingeschaltet ist, schieben Sie den Schalter auf der Unterseite des Lautsprechers in die Position.

Paar

Paarung stellt die Gründung der verschlüsselte Verbindung zwischen AJ-65C und Bluetooth-Geräte.

Schritt -1 Stellen Sie sicher, das AJ-65C ausgeschaltet ist, schieben Sie den Schalter auf der Unterseite des Lautsprechers in die An Position. Das LED-Licht wird schnell grün und blau blinken, wenn sie auf der Suche nach neuen Geräten zum paaren ist.

Schritt -2 Folgen Sie der Bedienungsanleitung Ihres Bluetooth-Geräts um die paarung zu starten. Typischerweise wird dies, indem Sie auf ein "verbinden" oder "einrichten" Menü und dann wählen Sie die Option für die Suche AJ-65C das ist immer noch in dem Paarungs-Modus.

Schritt -3 Das Handy wird AJ-65C finden und fragen, ob Sie bereit sind, Ihr Gerät mit dem Lautsprecher zu verbinden. Druck "Ja" oder "bestätigen" Um diese Aktion zu bestätigen.

Schritt -4 Das Display Ihres Geräts könnte Sie dann für einen Schlüssel oder PIN fordern. Gib 0000 (eine Sequenz von vier Nullen) ein und das Display die Paarung Ergebnis einzugeben.

Wenn die Verbindung erfolgreich ist, das LED wird alle 2 Sekunden blinken. Wenn die Kopplung nicht erfolgreich ist, bitte den Lautsprecher an schalten und wieder ein. Dann kehren Sie zu Schritt-1 zurück und führen Sie die Paarung erneut aus.

Tätigen eines Anrufs

Schritt -1 Verwenden Sie das Tastenfeld des Handys, um die Telefonnummer zu wählen.

Schritt -2 Drücken Sie das Handys "senden" oder "OK" Taste. Das Handy initiiert den Anruf und Überträgt den Anruf vom Handy an den Lautsprecher.

Annehmen eines Anrufs

Schritt -1 Wenn ein Anruf eingeht während Sie Musik hören, Sie werden Ihren Klingelton über den Lautsprecher hören.

Schritt -2 Drücken Sie einfach einmal auf Wiedergabe / Pause / M-Taste.

Beenden eines Anrufs

Verwenden Sie eine der folgenden Methoden, um einen Anruf zu beenden.

Methode -1 Wiedergabe / Pause / M-Taste einmal drücken, um einen Anruf über den Lautsprecher zu beenden.

Methode -2 Beenden eines Anrufs über das Tastenfeld des Handys.

Wenn Sie Musik hören, wenn es einen eingehenden Anruf kommt der Sprecher wird die Verbindung von der Musik-Player wechseln (A2DP) an das Handy (HSP or HFP); das Streaming von Musik wird vorübergehend angehalten werden. Nachdem Sie den Anruf beenden, die Musik sollte wieder abgespielt werden und erneut an den Lautsprecher übertragen.

Aufzeichnungen: Wenn Sie Wiedergabe / Pause / M-Taste drücken, um ein Anruf anzunehmen oder zu Beenden, drücken Sie bitte nur einmal. Drücken Sie nicht halten.

Lautstärke einstellen

Im Gesprächsmodus oder Musikmodus, Schieben Sie den Lautstärkeregler zum Anpassen der Lautstärke.

Wiedergabe /Pause music

Im Ruhezustand, drücken Sie Wiedergabe / Pause / M-Taste einmal, um zu spielen oder Musik-anzuhalten.

Vorheriges / Nächstes Lied

Bei der Wiedergabe von Musik, können Sie "vorwärts" Taste drücken zum vorherigen Titel zu spielen und "Zurück" Taste um nächsten Song zu spielen.

FM Radio

Um das FM Radio zu verwenden, stecken Sie den 3,5-mm-Audiokabel ein und Drücken und halten Sie die Wiedergabe / Pause / M-Taste für 3 Sekunden um FM-Modus zu wechseln. Dann Einzel drücken Sie die Wiedergabe / Pause / M-Taste, um automatisch nach Sendern zu suchen.

Drücken sie die 'vorwärts' Taste und 'Zurück' Taste werden auf das nächste und bisher gefundene Sender gehen. Das LED-Licht wird grün zeigt das ein Sender gefunden wurde.

Micro SD / TF-Karte

Einsetzen einer Micro SD / TF-Karte in den Kartenschlitz Musik wird automatisch auf diese Art Medien geschaltet. Setzen Sie die Karte, bis ein Klicken hören ein. Das LED-Licht blinkt langsam um anzuzeigen das die Musik spielt.

Drücken Sie die Wiedergabe / Pause / M-Taste einmal um Musik zu spielen oder anzuhalten. Sie können die "vorwärts" Taste drücken um nächste Lied zu spielen und "rückwärts" Taste um vorheriges Song zu spielen.

Audio-Formate MP3, WAV und WMA sind unterstützt.

Zum Entfernen der Karte, Drücken Sie die Karte hinein, bis ein Klicken hören. Die Karte wird dann durch den Mechanismus genug gedrückt werden mit den Spitzen der Finger heraus gezogen werden. Sollten Sie nicht hören den Klick Loslassen der Karte verwenden Sie die Seite der Münze, auf der Seite der Karte betätigen.

Kabel Modus

Legen Sie eine 3,5-mm-Audiokabel an den "Eingangs" Port. Dann drücken und halten Sie die Wiedergabe / Pause / M-Taste für 3 Sekunden, um den Modus zu wechseln. Das LED-Kontrollleuchte blinkt in schneller dann langsam alternative blinkt grün

Fehlerbehebung

Wenn eine derartige Abtrennung erfolgt, überprüfen Sie bitte die folgenden Faktoren:

- 1) Stellen Sie sicher, dass der Lautsprecher genug Energy hat, es ist eingeschaltet und wurde erfolgreich auf das Handy gepaart.
- 2) Die Bluetooth-Funktion des Handys aktiviert.
- 3) Prüfen Sie, ob der Bereich zwischen dem Lautsprecher und Handy über 10 meter ist. Oder gibt es Wand oder einer anderen Störung oder andere elektrische Geräte zwischen Sprecher und Handy.

Batterie und Ladevorgang

- AJ-65C verwendet eine wiederaufladbare Batterie. Ein normaler Ladevorgang dauert ca. 2 Stunden. Das rote LED leuchtet beim Laden und erlischt, wenn der Ladevorgang beendet. Nicht länger wie 3 Stunden lang aufladen. Dadurch wird die Lebensdauer des Akkus verkürzt.
- Schließen Sie das USB-Kabel an einen PC / Laptop USB-Anschluss oder geeignet 5.0V USB-Netzladegerät. Die Verwendung eines fehlerhaften Energieversorgungseinrichtung führt zu Schäden und zum Erlöschen der Garantie.
- Wenn das Gerät zu heiß zum Anfassen oder Rauch abgibt, Schalter am Netz, trennen und sich an den Hersteller wenden.
- Nach dem der Ladevorgang abgeschlossen ist, Bitte entfernen Sie das Kabel aus dem Lautsprecher. Den Lautsprecher nicht nicht für längere Zeit Laden.
- Wenn die Batterie fast leer ist, das blaue LED ständig blinkt. Bitte laden Sie den Lautsprecher zu diesem Zeitpunkt.
- Achten Sie darauf, die Batterie vollständig geladen ist und für die ersten drei Anwendungen vollständig entladen, um eine optimale Akkuleistung zu gewährleisten.
- Den Lautsprecher Nicht in heißen oder kalten Umgebungen nutzen. Es wird empfohlen, die Umgebungstemperatur zwischen 15°C und 25°C zu halten.
- Den Lautsprecher nicht an Orten nutzen oder anschließen die in der Nähe einer Wärmequelle sind wie zB Herd, Heizkörper, Herd, Toaster, Kaffeemaschine oder anderen Geräten (inklusive Mikrowelle) die Wärme abgeben. Nicht bei direkter Sonneneinstrahlung verwenden.

WICHTIGE HINWEISE: Nicht an einen PC oder USB-Ladegerät an schließen, wenn der Lautsprecher feucht oder nass ist. Lebensgefahr durch Strom.



www.igadgitz.com

igadgitz™

*igadgitz™ ist ein eingetragenes Warenzeichen von INNOV8 GB Ltd. Alle Rechte vorbehalten.
Bluetooth® Wortmarke und -Logos sind Marken der registrierten Bluetooth SIG Firma,
Inc. und jede Verwendung dieser Marken durch den Hersteller erfolgt unter Lizenz. Andere
Marken und Markennamen sind Eigentum ihrer jeweiligen Inhaber.*

FC CE *

igadgitz™