







iGadgitz Stéréo Bluetooth Haut-Parleurs de Voyage

(AJ65C)

Manuel d'utilisation

	For more instructions in English please visit:	www.igadgitz.com/guides 
	Eine Anleitung in Deutsch nden Sie unter:	
	Para obtener instrucciones en Español por favor visite:	
	Pour obtenir des instructions en Français s'il vous plaît aller à:	
	Per istruzioni in Italiano si prega di visitare il sito:	

Sécurité et informations générales

Veillez lire les informations suivantes avant d'utiliser ce produit.

- 1. Ne pas** utiliser le produit en conduisant un véhicule à moteur.
- Pour éviter les interférences électroniques et / ou conflits compatibles, éteignez le produit dans tous les endroits où des avis vous demandent de le faire. Par exemple: Avions, Base militaire, hôpital ou établissement de santé.
- Pour éviter compromettre votre ouïe, gardez le volume du haut-parleur à un niveau modéré. Ne pas écouter à volume élevé pendant de longues périodes. Vérifiez le volume avant d'allumer.
- Pour votre sécurité, éviter les distractions de la musique ou des appels téléphoniques tout dans les lieux publics ou dans des environnements potentiellement dangereux.
- Tenir loin du feu, de l'eau et des équipements de haute tension.
- Ne pas installer, place ou utiliser le casque à proximité d'une source de chaleur comme une cuisinière, radiateur, four, grille-pain, machine à café ou un autre appareil (y compris les fours à micro-ondes) qui dégage de la chaleur. Ne pas utiliser en plein soleil.
- Il est recommandé de maintenir la température de l'environnement entre 15 ° C et 25 ° C
- Suivez la procédure de charge dans ce guide pour charger le produit.
- Ne pas utiliser de produits chimiques ou de détergents pour nettoyer le produit.
- Le haut-parleur ne doit pas être immergé ou exposé à l'eau. Ne chargez pas si humide ou mouillé. Veiller à sécher complètement avant de la recharger.

igadgitz

AVERTISSEMENT IMPORTANT: Ne pas brancher sur un chargeur de PC ou USB si le haut-parleur est humide ou mouillée. Danger d'électrocution.

Aperçu du produit

- Grâce à la technologie sans fil Bluetooth, le haut-parleur Bluetooth AJ-65C est pratique pour profiter de la musique en streaming stéréo transmis par le dispositif *1-Source Bluetooth A2DP tels que les lecteurs MP3, Smartphones, PC / ordinateur portable ou tablette de la gamme disponible.
- Vous pouvez utiliser AJ-65C pour contrôler à distance les fonctions de musique de votre dispositif de Bluetooth si elle prend en charge Bluetooth AVRCP*2.
- La commutation entre musique et les appels téléphoniques, AJ-65C vous permet également de répondre ou de faire des appels avec un téléphone Bluetooth * 3 pendant que vous écoutez de la musique.
- Après fin de l'appel, la musique continuera à jouer en quelques secondes*4.
- Outre le stéréo sans fil et les applications mobiles mains libres, vous pouvez appliquer AJ-65C à un PC compatible Bluetooth*5 avec les applications de messagerie instantanée tels que Skype.

Notes:

*1: La lecture ou de son plug-in adaptateur Bluetooth / émetteur doit prendre en charge Bluetooth A2DP (Advanced Audio Distribution Profile).

*2: La lecture ou de son plug-in adaptateur Bluetooth / émetteur doit prendre en charge Bluetooth AVRCP (Audio Vidéo Profil de la télécommande).

*3: Le téléphone mobile doit prendre en charge Bluetooth HSP (Headset Profile) et HFP (profil mains libres) et en charge Bluetooth A2DP (Advanced Audio Distribution Profile).

*4: Certains téléphones mobiles ne dispensent pas la fonction de commutation de connexion au casque, ce qui entraînera le haut-parleur à l'échec pour basculer la connexion Bluetooth entre la musique et appel.

*5: L'ordinateur ou de son plug-in adaptateur Bluetooth doit prendre en charge Bluetooth HSP (Headset Profile).

Paramètres de spécification et techniques

Impédance nominale: 4 Ohm

Puissance: 3W

Réponse en fréquence: 2dB

Portée de fréquence: 180Hz

Sensibilité: 80dB+/-2dB

RMS: 1.3W

SNR: >/=80dB

Batterie: Lithium-ion rechargeable

Performance: Spécification Bluetooth V2.1 + EDR classe 2, jusqu'à 10 mètres (en espace ouvert)

Distance de fonctionnement: 10m

Temps Musique / de conversation: 8 heures*

Temps de charge: 2 heures



Profils Bluetooth pris en charge:
 HSP Profil (Profil casque)
 HFP Profil (Profil mains libres)
 Entrée de charge: DC5.0V
 Entrée Auxiliaire: 3.5mm audio jack
 Dimensions: 60 x 60 x 57mm
 Poids: 191g

* La durée de fonctionnement maximale dépend de la fréquence d'utilisation et des facteurs environnementaux. Une connexion sans fil à longue distance et l'utilisation d'un téléphone mobile vont augmenter la consommation d'énergie.

Diagramme

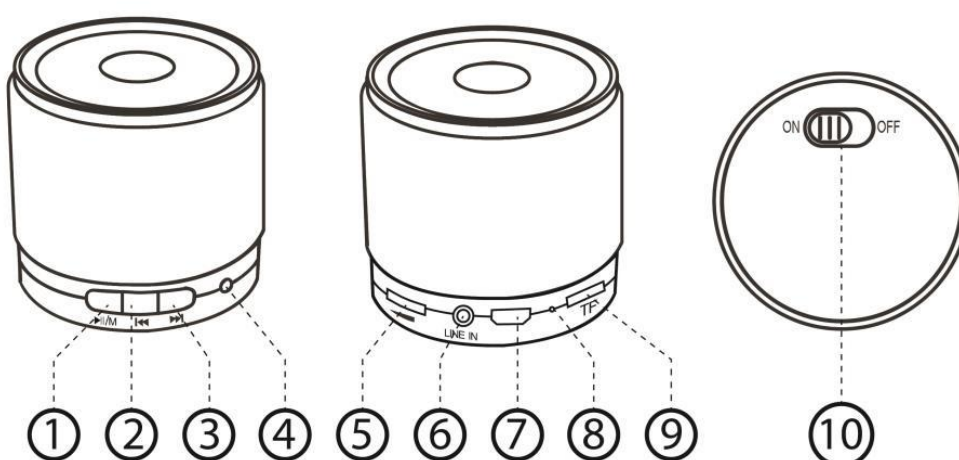

Ref	Fonction
1	Lecture/Pause/Mode
2	Piste Précédent
3	Piste Suivante
4	Voyant LED
5	Molette de volume
6	Entrée Auxiliaire
7	Entrée USB
8	Microphone
9	Entrée Carte Micro SD/TF
10	Interrupteur marche / arrêt

Comment utiliser AJ-65C

Allumez le Haut-Parleur

Lorsque le haut-parleur est éteint, fait glisser le bouton qui se trouve sur le fond de l'enceinte à la position ON. Le voyant LED bleu s'allumera.

Éteindre le Haut-Parleur

Lorsque le haut-parleur est allumé, fait glisser le bouton qui se trouve sur le fond de l'enceinte à la position OFF.

Jumelage

Le couplage est le processus d'établissement lien crypté entre AJ-65C et les périphériques Bluetooth.

Étape-1 Assurez-vous que l'AJ-65C est éteint, puis faites glisser le bouton sur le fond de l'enceinte à la position ON. La lumière LED clignote rapidement vert et bleu si elle est la recherche de nouveaux dispositifs pour se jumeler.

Étape-2 Suivez les instructions de fonctionnement de votre périphérique Bluetooth pour démarrer le processus d'appariement. Généralement, cela se fait en allant à un menu "Connection " ou "Configuration" de votre appareil, puis en sélectionnant l'option pour rechercher AJ-65C qui est encore dans le mode d'appairage.

Étape-3 L'appareil va trouver AJ-65C et va demander si vous êtes prêt à connecter votre appareil avec le haut-parleur. Appuyez sur "Oui" ou "Valider" pour confirmer cette action.

Étape-4 L'écran de votre appareil pourrait alors vous demander un mot de passe ou code PIN. Entrez 0000 (une séquence de quatre zéros) et l'affichage devrait afficher le résultat d'appariement.

Si la connexion est réussie, la LED clignote toutes les 2 secondes. Si le jumelage échoue, Veuillez éteindre le haut-parleur et le rallumez. Ensuite, revenez à l'étape 1 et refaire la procédure d'appairage.

Faire un appel

Étape-1 Utilisez le clavier du téléphone mobile pour composer le numéro de téléphone.

Étape-2 Appuyez sur téléphone mobile touche "OK" ou "Envoyer". Le téléphone mobile lance l'appel et transfère l'appel à partir du téléphone mobile vers le haut-parleur.

Répondre à un appel

Étape-1 S'il y a un appel entrant pendant que vous écoutez de la musique, vous entendrez votre sonnerie à travers le haut-parleur.

Étape-2 Appuyez sur le bouton Lecture/Pause/Mode un fois.

Terminez un appel

Utilisez l'une des méthodes suivantes pour terminer un appel.

Méthode-1 Appuyez sur le bouton Lecture/Pause/Mode un fois pour terminer l'appel du haut-parleur.

Méthode-2 Terminer un appel à partir du clavier du téléphone mobile.

Si vous écoutez de la musique quand il y a un appel entrant le haut-parleur passe la connexion entre le lecteur de musique (A2DP) au téléphone mobile (HSP et HFP); la musique en sera mise en pause temporairement. Après vous terminez l'appel, la musique doit être jouée et diffusée à l'enceinte à nouveau.

Notes: Lorsque vous appuyez sur Lecture/Pause/Mode pour répondre ou terminer un appel, veuillez appuyer simplement une seule fois. N'appuyez pas longuement sur la touche.

Réglage du volume

En mode d'appel ou en mode musique, faites glisser le bouton de volume pour régler le volume.

Lecture/Pause musique

En état de veille, appuyez sur le bouton Lecture/Pause/Mode une fois pour lecture mettre la musique en pause.

Piste Précédent / Suivante

Lors de la lecture de la musique, vous pouvez appuyer sur "forward" pour jouer la chanson suivante et le bouton "backward" pour jouer la chanson précédente.

Radio FM

Pour utiliser la radio FM, insérez le câble audio 3.5mm et appuyez et maintenez le bouton Lecture/Pause/Mode pendant 3 secondes pour passer en mode FM. Puis appuyez Lecture/Pause/Mode une fois pour rechercher automatiquement les stations.

En appuyant sur les boutons «forward» «backward» le haut-parleur passera à la prochaine station radio déjà trouver. Le voyant vert indique une station a été trouvée.

Carte Micro SD/TF

Insérez une carte Micro SD / TF dans l'entrée pour la carte passera automatiquement la musique à ce type de média. Insérez la carte jusqu'à ce que vous entendiez un clic. Le voyant se met à clignoter lentement pour indiquer la lecture de la musique.

Appuyez sur la touche Lecture/Pause/Mode une fois va jouer ou mettre en pause la musique. Vous pouvez appuyer sur le bouton "forward" pour lecture de la piste chanson suivante et le bouton "backward" pour jouer la chanson précédente.

Formats audio MP3, WAV et WMA sont supportés.

Pour retirer la carte, poussez la carte jusqu'à ce que vous entendiez un clic. La carte sera alors poussée par le mécanisme, suffisant pour être sorti du bout des doigts. Si vous n'entendez pas le clic, libérer la carte en utilisant le côté d'une pièce de monnaie pour appuyer sur le côté de la carte.

Mode Auxiliaire



Insérez un câble audio de 35 mm dans l'entrée 'Line in'. Ensuite, appuyez et maintenez le bouton Lecture/Pause/Mode pendant 3 secondes pour basculer entre les modes. Le voyant LED vert clignotera rapidement puis lentement.

Résolution des problèmes

Si la déconnexion se produit, veuillez vérifier les facteurs suivants:

- 1) Assurer que le haut-parleur a assez de puissance, il est allumé et a été jumelé avec succès avec votre appareil Bluetooth.
- 2) La fonction Bluetooth de votre appareil est activée.
- 3) Vérifiez la distance entre le haut-parleur et l'appareil est de plus de 10 mètres. Ou il y a un mur ou une autre perturbation ou d'autres appareils électriques entre le haut-parleur et votre appareil.

Batterie et procédure de chargement

- AJ-65C utilise une batterie rechargeable. Un processus de charge prend environ 2 heures. Le voyant rouge s'allume lors du chargement et s'éteint lorsque le chargement est terminé. Ne chargez pas pendant plus de 3 heures. Cela réduira la durée de vie de la batterie.
- Branchez le câble USB dans un port USB d'ordinateur portable PC ou adaptateur chargeur d'alimentation 5.0V USB. L'utilisation d'un dispositif d'alimentation électrique incorrecte peut causer des dommages et annuler la garantie
- Si l'appareil deviendra chaud au toucher ou émettre de la fumée, éteindre à la source d'alimentation, débrancher et contacter le fabricant.
- After charging has finished, please remove the cable from the speaker. Do not charge the speaker for long periods of time.
- Lorsque la batterie est presque vide, la LED bleue clignote en permanence. Veuillez recharger le haut-parleur à ce moment.
- Veuillez-vous assurez que la batterie est complètement charger et décharger complètement pendant les trois premières utilisations pour assurer des performances optimale de la batterie.
- N'utilisez pas le haut-parleur dans des environnements trop chauds ou trop froids. Il est recommandé de maintenir la température du milieu entre 15 ° C et 25 ° C
- Ne pas se connecter, place ou utiliser le haut-parleur à proximité d'une source de chaleur comme une cuisinière, radiateur, four, grille-pain, machine à café ou un autre appareil (y compris les fours à micro-ondes) qui dégage de la chaleur.

AVERTISSEMENT IMPORTANT: Ne pas brancher sur un chargeur de PC ou USB si le haut-parleur est humide ou mouillée. Danger d'électrocution.



www.igadgitz.com

igadgitz™

igadgitz™ est une marque déposée de INNOV8 GB Ltd. Tous droits réservés.

iPhone, iPad et iPod sont des marques commerciales d'Apple Inc., déposées aux États-Unis et d'autres pays.

Marque et les logos Bluetooth sont des marques déposées appartenant à Bluetooth SIG, Inc. et toute utilisation de ces marques par le fabricant sous licence. Les autres marques et noms commerciaux sont ceux de leurs propriétaires respectifs.

FC CE *

igadgitz™