



USER MANUAL

Levoit VeSync Core™ 600S Smart True HEPA Air Purifier

Product Series: Core 600S

Model: LAP-C601S-WEU

EN • DE • FR • ES • IT

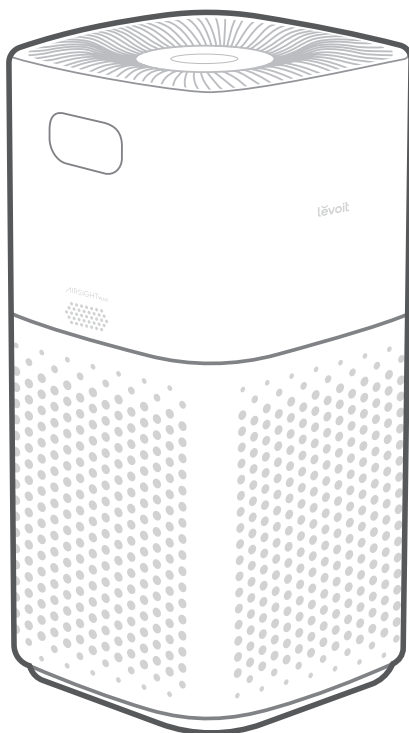

Questions or Concerns?
support.eu@levoit.com

EN • ENGLISH

Table of Contents

Package Contents	3
Specifications	3
Safety Information	4
Getting to Know Your Smart Air Purifier	6
Controls & Display	7
Getting Started	9
Using Your Smart Purifier	11
About the Filter	16
Care & Maintenance	19
Troubleshooting	20
VeSync App Troubleshooting	22
Warranty Information	23
Customer Support	23

DE • DEUTSCH

Inhaltsverzeichnis

Lieferumfang	24
Technische Daten	24
Sicherheitshinweise	25
Ihr Smart-Luftreiniger	27
Bedienungstasten und Display	28
Erste Schritte	30
Der Gebrauch Ihres Smart Luftreinigers	32
Informationen zum Filter	37
Pflege und Wartung	40
Problemlösung	41
VeSync App Problembhebung bei Fehlern	43
Garantie	44
Kundendienst	44

FR • FRANÇAIS

Table des matières

Contenu du paquet	45
Caractéristiques techniques	45
Consignes de sécurité	46
Prise en main de votre purificateur d'air intelligent	48
Commandes et affichage	49
Prise en main	51
Utilisation de votre purificateur intelligent	53
À propos du filtre	58
Entretien et maintenance	60
Dépannage	62
Dépannage de l'application VeSync	64
Informations relatives à la garantie	65
Service client	65

ES • ESPAÑOL

Índice

Contenido de la caja	66
Especificaciones	66
Información de seguridad	67
Componentes del purificador de aire inteligente	69
Controles y pantalla	70
Primeros pasos	72
Usar el purificador de aire inteligente	74
El filtro	79
Cuidado y mantenimiento	81
Solución de problemas	83
Solución de problemas de la aplicación VeSync	85
Información sobre la garantía	86
Atención al Cliente	86

IT • ITALIANO

Indice

Contenuto della confezione	87
Specifiche	87
Informazioni di sicurezza	88
Componenti del purificatore d'aria smart	90
Comandi e display	91
Preparazione	93
Uso del purificatore d'aria smart	95
Il filtro	100
Cura e manutenzione	102
Risoluzione dei problemi	104
Risoluzione dei problemi dell'app VeSync	106
Informazioni sulla garanzia	107
Assistenza Clienti	107

Package Contents

- 1 × Smart Air Purifier
- 1 × True HEPA 3-Stage Original Filter (Pre-Installed)
- 1 × User Manual
- 1 × Quick Start Guide

Specifications

Power Supply	AC 220–240V, 50/60Hz
Rated Power	49W
Ideal Room Size	147 m ² / 1588 ft ² Note: <ul style="list-style-type: none"> • Effective for larger rooms, but purification will take longer. • Ideal Room Size is based on 2 air changes per hour (ACH).
CADR (CFM)	697 m ³ /h / 410 CFM
Operating Conditions	Temperature: -10°–40°C / 14°–104°F
	Humidity: < 85% RH
Noise Level	26–55dB
Dimensions	31.3 x 31.3 x 60 cm / 12.3 x 12.3 x 23.6 in
Weight	6.2 kg / 13.7 lb
Wi-Fi® Frequency Range	2412–2472MHz E.I.R.P.: < 17dBm
Bluetooth® Frequency Range	2402–2480MHz E.I.R.P.: < 7dBm

Note: To access additional smart functions, download the free VeSync app (see page 10).

READ AND SAVE THESE INSTRUCTIONS

SAFETY INFORMATION

To reduce the risk of fire, electric shock, or other injury, follow all instructions and safety guidelines.

General Safety

- **Only** use your air purifier as described in this manual.
- **Do not** use without removing the plastic wrap from the filter. The air purifier will not filter air, and may overheat, causing a fire hazard.
- **Do not** use the air purifier outdoors.
- Keep the air purifier away from water, and wet or damp areas. **Never** place in water or liquid.
- **Do not** use in excessively humid areas.
- Keep the air purifier away from heat sources.
- **Do not** use where combustible gases, vapours, metallic dust, aerosol (spray) products, or fumes from industrial oil are present.
- Keep 1.5 m / 5 ft away from where oxygen is being administered.
- Supervise children when they are near the air purifier. **Do not** allow children to play with the air purifier.
- **Do not** place anything into any opening in the air purifier.
- **Do not** sit on or place heavy objects on the air purifier.
- Keep the inside of the air purifier dry. To prevent moisture buildup, avoid placing in rooms with major temperature changes or underneath air conditioners.
- **Always** unplug the air purifier before servicing (such as changing the filter).
- **Do not** use the air purifier if it is damaged or not working correctly, or if the cord or plug is damaged. **Do not** try to repair it yourself. Contact **Customer Support** (see page 23).
- **WARNING:** To reduce the risk of fire or electric shock, **do not** use this air purifier with any solid-state speed controls (such as a dimmer switch).
- Children should not clean or perform maintenance on the air purifier without supervision.
- This air purifier can be used by children 8 years and older as well as persons with reduced physical, sensory, or mental capabilities or lack of experience and knowledge if they have been given supervision or instruction concerning use of the air purifier in a safe way and understand the hazards involved.
- Not for commercial use. Household use **only**.

SAFETY INFORMATION (CONT.)

Power & Cord

- Keep the air purifier near the outlet it is plugged into.
- **Never** place the cord near any heat source.
- **Do not** cover the cord with a rug, carpet, or other covering. **Do not** place the cord under furniture or appliances.
- Keep the cord out of areas where people walk often. Place the cord where it will not be tripped over.
- If the power supply cord is damaged, it must be replaced by Arovast Corporation or similarly qualified persons in order to avoid an electric or fire hazard. Please contact **Customer Support** (see page 23).
- Unplugging the power cord will disable remote control of the air purifier and temporarily disconnect the air purifier from VeSync and other third-party apps.

Electromagnetic Fields (EMF)

Your Levoit air purifier complies with all standards regarding electromagnetic fields (EMF). If handled properly and according to the instructions in this user manual, the appliance is safe to use based on scientific evidence available today.



This symbol means the product must not be discarded as household waste, and should be delivered to an appropriate collection facility for recycling. Proper disposal and recycling helps protect natural resources, human health and the environment.

For more information on disposal and recycling of this product, contact your local municipality, disposal service, or the shop where you bought this product.

This product is RoHS compliant.

This product is in compliance with Directive 2011/65/EU, and its amendments, on the restriction of the use of certain hazardous substances in electrical and electronic equipment.

GETTING TO KNOW YOUR SMART AIR PURIFIER

- A. Fan Speed Indicators
- B. Fan Speed Button
- C. Sleep Mode Button
- D. Air Quality Indicator Rings
- E. Check Filter Indicator Reset Button
- F. Light Sensor
- G. Timer Button
- H. On/Off Button
- I. Check Filter Indicator
- J. Wi-Fi® Indicator
- K. Auto Mode Button
- L. Display Lock Indicator
- M. Display Off Button
- N. PM2.5/Timer Display
- O. Display Lock Button
- P. Air Outlets
- Q. AirSight Plus™ Laser Dust Sensor
- R. Air Inlets
- S. Air Purifier Top
- T. True HEPA 3-Stage Original Filter
- U. Air Purifier Bottom
- V. Anti-Skid Pads

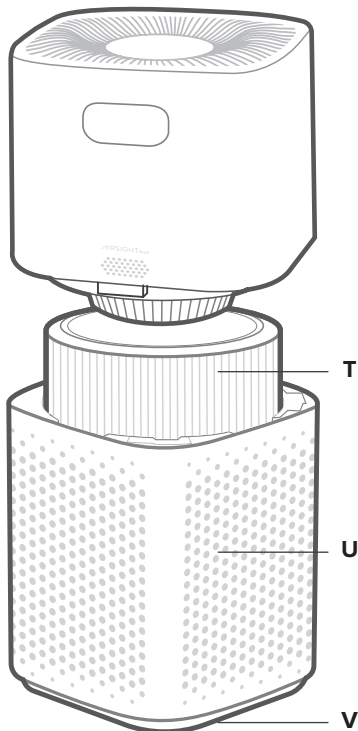
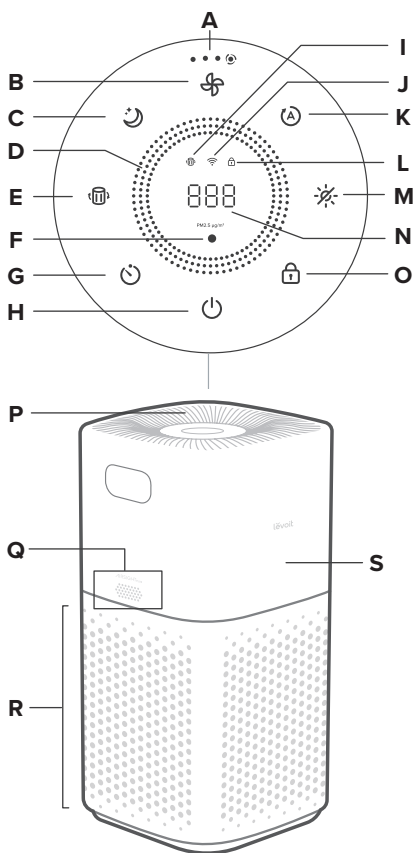

CONTROLS & DISPLAY

Note: You can also use the VeSync app to control these functions, as well as additional app-only features (see page 15).



On/Off Button

- Turns the air purifier on/off.
- Press and hold for 5 seconds to configure the air purifier. See the VeSync in-app instructions for more information.
- Press and hold for 15 seconds to reset the air purifier and disconnect from Wi-Fi (see page 10).



Air Quality Indicator Rings

- These indicators use an automatic sensor to display the air quality: Blue (Very Good), Green (Good), Orange (Moderate), and Red (Bad).



Wi-Fi Indicator

- Turns on, off, or blinks to indicate pairing status. See the VeSync in-app instructions for more information.



Light Sensor

- When Light Detection is turned on in the VeSync app, this sensor detects the amount of light in the room to automatically adjust air purifier settings (see page 14).



Fan Speed Button

- Cycles through fan speeds: low (1 indicator will light up), medium (2 indicators), high (3 indicators), and turbo (4 indicators).
- Tapping the Fan Speed Button while the air purifier is in Auto Mode or Sleep Mode (if the display is on) will exit that mode.



Sleep Mode Button

- Turns Sleep Mode on/off (see page 11).



Timer Button

- Cycles through timer options (see page 13).
- Press and hold ⏸ for 2 seconds to begin cycling through the timer options in 1-hour increments.



Auto Mode Button

- Turns Auto Mode on/off (see page 12).

USING YOUR PURIFIER (CONT.)



Display Off Button

- Turns the display off (see page 13).
- Tap any button (except ) to turn the display back on.



Display Lock Button

- Prevents current settings from being changed (see page 13). Press and hold for 3 seconds to turn Display Lock on/off.
- The Display Lock Indicator () will blink when any other button is tapped to indicate that Display Lock is on.



Check Filter Indicator Reset Button

- Press and hold for 3 seconds to reset the Check Filter Indicator.
- The Check Filter Indicator () lights up when the filter should be checked (see page 18).

GETTING STARTED

1. Place the air purifier on a flat, stable surface with the display facing up. Twist the top half of the air purifier anticlockwise and lift up to remove it. [Figure 1.1]

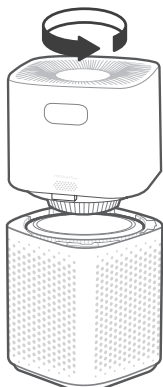

Figure 1.1

2. Remove the filter from inside the bottom half of the air purifier. Remove the plastic packaging from the filter and place the filter back into the air purifier. [Figure 1.2]

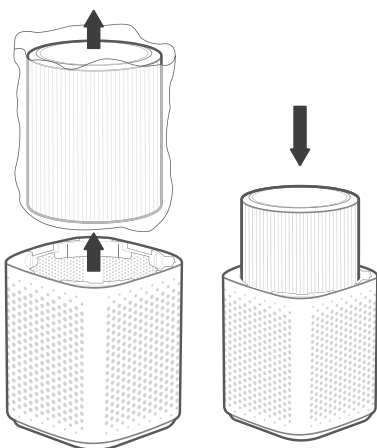

Figure 1.2

3. Place the top half of the air purifier directly back onto the bottom half of the air purifier, aligning each corner. Press down to snap the top into place. [Figure 1.3]

- a. The top of the air purifier can face in any direction, as long as the corners align.

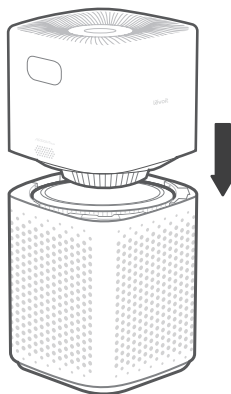

Figure 1.3

4. When using the air purifier, allow at least 38 cm / 15 inches of clearance on all sides. Keep away from anything that would block airflow, such as curtains. [Figure 1.4]

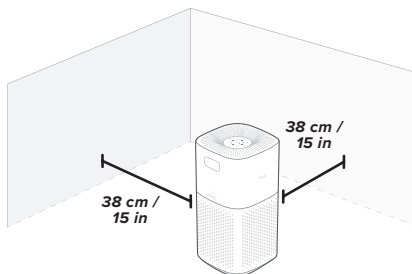

Figure 1.4

GETTING STARTED (CONT.)

VeSync App Setup

Note: The VeSync app is continually being improved and may change over time. If there are any differences, follow the in-app instructions.

1. To download the VeSync app, scan the QR code or search “VeSync” in the Apple App Store® or Google Play Store.



Note: For Android™ users, choose “Allow” to use VeSync.

2. Open the VeSync app. **Log In** or **Sign Up**.

Note: You must create your own VeSync account to use third-party services and products. These will not work with a guest account. With a VeSync account, you can also allow your family and friends to control your smart air purifier.

3. Follow the in-app instructions to set up your smart air purifier.

Note: Your phone must have Location turned on while your phone is connecting to your smart air purifier. This is required to establish the Bluetooth® connection. You can turn Location off after your smart air purifier is finished connecting to the VeSync app.

Wi-Fi Connection:

- To disconnect Wi-Fi, press and hold the **On/Off** button for 15 seconds until the Wi-Fi indicator turns off. This will restore the smart air purifier’s default settings and disconnect it from the VeSync app.
- To reconnect, please follow the instructions in the VeSync app for adding a device.



Connect with Amazon Alexa or Google Assistant™

You can use the VeSync app to connect your smart air purifier to **Amazon Alexa** or **Google Assistant™**. Please follow the in-app instructions to set up your voice assistant.

Note: You must create your own VeSync account to access voice assistants.

USING YOUR SMART AIR PURIFIER

Note: Using the VeSync app allows you to control your air purifier remotely and access additional functions and features (see page 15).

1. Plug in and tap  to turn on the air purifier. [Figure 2.1]
2. Optionally, tap  to change fan speed between low, medium, high, and turbo.

Note:

- The fan speed indicators will light up when active. 1 indicator will light up for low, 2 for medium, 3 for high, and 4 for turbo.
- Turbo speed is the loudest, but cleans air the quickest.
- For best results, or to address a specific air quality issue such as smoke, run the air purifier at turbo speed for 15–20 minutes before using a lower speed.
- To effectively clean air, keep windows and doors closed while the air purifier is on.

3. Tap  to turn off the air purifier.

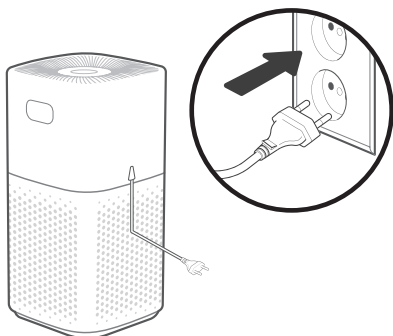



Figure 2.1

Sleep Mode

Sleep Mode operates quietly by using a fan speed lower than low speed.

1. Tap  to turn Sleep Mode on/off.
2. Sleep Mode will turn off the display after 6 seconds if no other buttons are tapped.

Note:

- When the display is turned off, tap any button (except ) to turn the display back on. If you don't tap another button, the display will turn off again after 6 seconds.
- The Check Filter Indicator will still turn on and stay on if it's time to check your filter (see page 18).

USING YOUR PURIFIER (CONT.)

Auto Mode

Auto Mode uses AirSight Plus™, a smart laser dust sensor inside the air purifier, to adjust the fan speed automatically based on air quality. For example, if the air quality is bad, the fan will automatically be set to high speed.

Note:

- *The air purifier will take 5 seconds to detect the air quality each time it is turned on. During this time, the air quality indicator rings will be blue. After 5 seconds, the air quality indicator rings will change colour based on the detected air quality.*
- *Auto Mode does not use the turbo fan speed.*
- *The VeSync app also supports additional auto modes: Quiet Auto Mode, Efficient Auto Mode, and ECO Auto Mode (see page 15).*

PM2.5 Display

The PM2.5 value on the display shows the amount of airborne particles (μg) that are detected per 1 cubic metre (m^3) of air volume.

PM2.5 refers to particulate matter (PM) that is less than or equal to 2.5 microns (μm) in diameter. These particles, also known as “fine particles”, are so small that they can only be detected with an electron microscope, and they stay in the air longer than heavier particles such as dust and mould.

Your air purifier’s AirSight Plus Laser Dust Sensor detects the amount of PM2.5 particles that are in a given space ($\mu\text{g}/\text{m}^3$). Generally, the lower the number, the better your air quality. A number above 115 indicates that there is an unhealthy amount of fine particles in the air.



Air Quality Indicator Chart

Indicator Colour	Air Quality	Auto Mode Fan Speed	PM2.5 Range
Blue	Very Good	Sleep Mode	0–35 $\mu\text{g}/\text{m}^3$
Green	Good	Low	36–75 $\mu\text{g}/\text{m}^3$
Orange	Moderate	Medium	76–115 $\mu\text{g}/\text{m}^3$
Red	Bad	High	> 115 $\mu\text{g}/\text{m}^3$

USING YOUR PURIFIER (CONT.)

Timer



You can set a timer for 1–12 hours.

1. Tap . The display will switch from showing the PM2.5 reading to the time you've selected.
2. Tap  repeatedly to select a time in 1-hour increments. If you don't touch any buttons for 5 seconds, the display will switch to showing the PM2.5 reading and the timer will start automatically.

Note: Press and hold  for 2 seconds to cycle through timer options automatically in 1-hour increments.

3. The timer will count down from your selected time.

Note:

- While a timer is active, tapping  will show the remaining time, rounded up to the nearest hour. Tap  again within 5 seconds to add more time in 1-hour increments.
- You can see the exact remaining time in the VeSync app.





4. When the timer is finished, the air purifier will turn off.
5. To cancel a timer, tap  repeatedly until the display reads "--H".

Note:

- You can change the fan speed at any time while the timer is on.
- The timer will restart if the time is changed.
- The air purifier will remember the last timer setting while turned off, but the timer will be cancelled and need to be restarted.
- You can set a timer for 1–24 hours in the VeSync app.

Display Off



This turns off the display lights on the air purifier, including button lights and indicator lights (except the Check Filter Indicator).

1. Tap  to turn off the display.
2. Tap any button (except  or ) to temporarily turn the display back on. If you don't tap another button, the display will turn back off after 6 seconds.
3. Tap  to turn the display back on. The display will stay on.



Note: The Check Filter Indicator will still turn on and stay on if it's time to check your filter (see page 18).

Display Lock

When the air purifier is on, you can lock the display to prevent settings from being accidentally changed. Buttons will not respond to being tapped.

1. Press and hold  for 3 seconds to lock the display. The  indicator will light up in the centre of the display.

Note: If the display is turned off, the  indicator will flash 3 times to show that the display has been locked, then turn off.

2. The  indicator will blink when any other button is tapped to indicate that Display Lock is on.
3. Tap and hold  again for 3 seconds to unlock the display. The  indicator will turn off.

Note:

- If the display is turned off, the  indicator will flash 3 times to show that the display has been unlocked.
- Display Lock can still be used when the air purifier is in Standby Mode.

USING YOUR PURIFIER (CONT.)

Standby Mode

The air purifier is in Standby Mode when it is turned off, but plugged in.

Note: *Display Lock can be used while the air purifier is in Standby Mode to keep the air purifier from being turned back on. The laser dust sensor will still detect the surrounding air quality and give you updates in the VeSync app.*

Memory Function

When the air purifier is plugged in and turned off, it will remember its previous fan speed, Sleep Mode, Auto Mode, Display Lock, Display Off, and Light Detection settings.

When the air purifier is unplugged and turned off, it will only remember its previous fan speed, Sleep Mode, Auto Mode, and Light Detection settings.

Note: *The air purifier will remember the last timer setting chosen (1–12 hours), but it will not automatically resume the timer. You will need to restart the timer after the air purifier is turned back on.*

Light Detection

You can turn on Light Detection in the VeSync app. When this mode is turned on, the Light Sensor will automatically adjust air purifier settings based on the amount of light in the room.

1. The display will automatically turn off when the room gets dark. If the air purifier is in Auto Mode, it will not use the high or turbo fan speeds, even when the air quality is poor, to avoid making too much noise.
2. When the room becomes light again, the air purifier will return to its previous settings. The display will automatically turn back on, and Auto Mode will no longer be limited.

USING YOUR PURIFIER (CONT.)

VeSync App Functions

The VeSync app allows you to access additional smart air purifier functions, including those listed below. As the app develops, more features may become available.

Remote Control

- Change any air purifier settings through the app, even while Display Lock is on.

Air Quality Updates

- View real-time PM2.5 updates in the app.
- See your air quality history for the last four weeks.

Light Detection

- Access Light Detection, which uses the light sensor to detect the amount of light in the room and automatically adjust air purifier settings (see page 14).

Schedules

- Create and customise schedules for your air purifier to match your routines.

Timer Function

- Set a timer between 1–24 hours.
- Easily view the exact time remaining on a timer.

Filter Replacement Info

- Keep tabs on the remaining filter life by checking the filter life percentage in the app.
- Shop for replacement filters.

Auto Mode

- Access additional auto modes: Quiet Auto Mode, Efficient Auto Mode, and ECO Auto Mode.
- Quiet Auto Mode only uses the low and medium fan speeds, even when the air quality is poor, to avoid making too much noise.
- Efficient Auto Mode lets you choose the size of the area you want to purify. The air purifier will use the highest fan speed (turbo) to clean the air for a designated amount of time. This time is based on 1 ACH and the size of the room, meaning how long it takes for the air purifier to clean all the air in your room one time, regardless of the air quality. After this, the mode will adjust the fan speed according to the actual detected air quality in the room.

Note: *Efficient Auto Mode is useful for purifying odours from the air. The air purifier's sensor can only detect particles in the air, not smells. Efficient Auto Mode does not rely only on the sensor, but also the room size.*

- ECO Auto Mode allows the fan speed to turn on/off intermittently when air quality is Very Good, to save electricity. When air quality is poor, the fan speed will be increased like standard Auto Mode.

ABOUT THE FILTER

The air purifier uses a 3-stage filtration system to purify air.

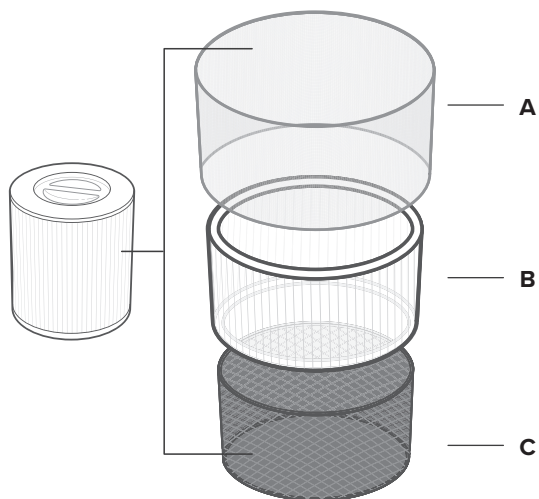

A. Pre-Filter

- Captures large particles such as dust, lint, fibres, hair, and pet fur.
- Maximises the filter's life by protecting it.

B. H13 True HEPA Filter

- Captures at least 99.97% of airborne particles 0.3 microns (μm) in size.
- Traps small particles such as mould spores, fine dust, smoke particles, bacteria and viruses*, and allergens such as pollen, dust mites, and pet dander.

**The H13 True HEPA Filter can remove most viruses and bacteria from the air, but cannot fully remove them from your environment. Air purifiers cannot prevent an infected person from spreading an infection, and cannot remove bacteria and viruses from surfaces. Please use this air purifier together with other precautions.*

C. Custom High-Efficiency Activated Carbon Filter

- Physically adsorbs smoke, odours, and fumes.
- Customised using Levoit's exclusive ARC Formula™ to be especially effective for cooking smells and pet odours in a multi-pet household.
- The ARC Formula extends the life of the filter by chemically decomposing molecules trapped within the Activated Carbon Filter, which prevents oversaturation and second-hand pollution.
- Filters compounds such as formaldehyde, benzene, ammonia, hydrogen sulphide, and volatile organic compounds (VOCs).

ABOUT THE FILTER (CONT.)

Clean Air Delivery Rate

This air purifier has a Clean Air Delivery Rate of 697 m³/h or 410 cubic feet per minute (CFM).

Clean Air Delivery Rate (CADR) measures the efficiency of an air purifier by indicating the volume of clean air that an air purifier produces per minute. This is based on removal of dust, pollen, and smoke, which are the 3 most common indoor air pollutants. The higher the CADR, the more particles the air purifier will remove and the larger the area it can clean. The rating is measured at the air purifier's highest speed.

Air Change Per Hour

The air change rate is how many times all of the air in a room can be purified (or "changed") by the air purifier in 1 hour. Air changes per hour (ACH) are calculated with the recommended room size assuming 2.4 m / 8 ft ceilings. For smaller rooms, the air change per hour will increase. This air purifier can change air 2 times per hour at the max speed in a single, closed room up to 147 m² / 1588 ft². This is measured at 2 ACH. The air purifier is effective for larger rooms, but air purification will take longer, with fewer air changes per hour.

Note: *To effectively clean air, keep windows and doors closed while the air purifier is on.*

Humidity

Moisture may damage the filter. This air purifier should be used in an area with a humidity level below 85% RH. If you use the air purifier in excessively humid areas, the surface of the filter may become mouldy.

Note: *Water or moisture will allow mould to grow. To solve a mould problem, get rid of the source of the moisture and clean up the mould. Air purifiers cannot solve an existing mould problem, and can only remove airborne mould spores and reduce odours.*

Essential Oils



Do not add essential oils to the air purifier or filter. The filter will become damaged by the oil and will eventually release an unpleasant smell. **Do not** use diffusers near the air purifier.

CARE & MAINTENANCE

Cleaning the Smart Air Purifier

- Unplug before cleaning.
- Wipe the outside of the air purifier with a soft, dry cloth. If necessary, wipe the housing with a damp cloth, then immediately dry.
- Vacuum the inside of the air purifier.
- **Do not** clean with abrasive chemicals or flammable cleaning agents.

Check Filter Indicator

 will light up as a reminder to check the filter. If you use your air purifier consistently (24 hours of daily use), the indicator should turn on after about 6–12 months. You may not need to change your filter yet, but you should check it when  turns on.

When your air purifier is set up with the VeSync app, you can also check the app to see your remaining filter life. You will also receive a notification from VeSync when it's time to check your filter.







The VeSync app uses a scientific algorithm to determine your filter life based on air quality, amount of use, and other factors.

Cleaning the Filter

The outer pre-filter should be cleaned every 2–4 weeks to increase efficiency and extend the life of your filter. Clean the pre-filter using a soft brush or vacuum hose to remove hair, dust, and large particles. **Do not** clean the filter with water or other liquids.

Resetting the Check Filter Indicator

Reset the Check Filter Indicator when:

- A.  lights up red.**
1. Replace the filter (see page 19).
 2. Turn on the air purifier.
 3. Press and hold the  button for 3 seconds.
 4.  will turn off when successfully reset.
- B. The filter was changed before  lit up.**
1. Press and hold the  button for 3 seconds.
 2. The  will flash for 3 seconds.
 3.  will turn off when successfully reset.

Filter	When to Clean	How to Clean	When to Replace
Pre-Filter	Every 2–4 weeks	Use a soft brush or vacuum hose	6–12 months
True HEPA & Activated Carbon Filter	Do not clean		

CARE & MAINTENANCE (CONT.)

When Should I Replace the Filter?

The filter should be replaced every 6–12 months. You may need to replace your filter earlier or later depending on how often you use your air purifier. Using your air purifier in an environment with relatively high pollution may mean you will need to replace the filter more often, even if  is off.

You may need to replace your filter if you notice:

- Increased noise when the air purifier is on
- Decreased airflow
- Unusual odours
- A visibly clogged filter

Note:

- *To maintain the performance of your air purifier, **only** use official Levoit filters. To buy replacement filters, go to Amazon and search [ASIN].*
- *Remember to reset  after changing the filter (see page 18).*

Cleaning the AirSight Plus Laser Dust Sensor

The AirSight Plus Laser Dust Sensor can be blocked by dust, which affects the sensor's accuracy. Clean the sensor every 3 months. Using your air purifier in an environment with more dust may mean you will need to clean the sensor more often.

1. Unplug the air purifier.
2. Place the end of a vacuum cleaner over the sensor openings. **[Figure 3.2]**
3. Turn the vacuum on for at least 10 seconds to clean out dust.

Replacing the Filter

1. Unplug the air purifier. Flip the air purifier over or turn it on its side. Remove the filter cover (see **Getting Started**, page 9).
2. Remove the old filter.
3. Clean out any remaining dust or hair inside the air purifier using a vacuum hose.

Note: *If you remove and set aside the top half of the air purifier, you can use water to clean the bottom half of the air purifier.*

Do not use water or liquids to clean the top half of the air purifier. **[Figure 3.3]**

4. Unwrap the new filter and place it into the housing (see **Getting Started**, page 9).
5. Replace the cover. Plug in the air purifier.
6. Reset the Check Filter Indicator (see page 18).

Storage

If not using the air purifier for an extended period of time, wrap both the air purifier and the filter in plastic packaging and store in a dry place to avoid moisture damage.

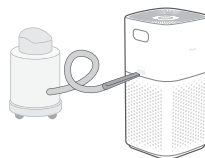

Figure 3.2

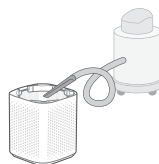







Figure 3.3

TROUBLESHOOTING

Problem	Possible Solution
Air purifier will not turn on or respond to button controls.	Plug in the air purifier.
	Check to see if the power cord is damaged. If it is, stop using the air purifier and contact Customer Support (see page 23).
	Plug the air purifier into a different outlet.
	The air purifier may be malfunctioning. Contact Customer Support (see page 23).
Airflow is significantly reduced.	Make sure the filter is removed from its packaging and properly in place (see page 9).
	Tap  to increase the fan speed.
	Leave 38 cm / 15 inches of clearance on all sides of the air purifier.
	The pre-filter may be clogged by large particles, such as hair or lint, blocking airflow. Clean the pre-filter (see page 18).
	Replace the filter (see page 19).
Air purifier makes an unusual noise while the fan is on.	Make sure the filter is properly in place with plastic packaging removed (see page 9).
	Make sure the air purifier is operating on a hard, flat, level surface.
	Replace the filter (see page 19).
	The air purifier may be damaged, or a foreign object may be inside. Stop using the air purifier and contact Customer Support (see page 23). Do not try to repair the air purifier.
Strange smell coming from the air purifier.	Clean the filter, or replace if necessary.
	Contact Customer Support (see page 23).
	Make sure not to use your air purifier in an area with high humidity or while diffusing essential oils.

TROUBLESHOOTING (CONT.)

Problem	Possible Solution
Poor air purification quality.	Tap  to increase the fan speed.
	Make sure no objects are blocking the sides or top of the air purifier (the inlet or outlet).
	Make sure the filter is removed from its packaging and properly in place (see page 9).
	Close doors and windows while using the air purifier.
	If the room is larger than 147 m ² / 1588 ft ² , air purification will take longer.
	Replace the filter (see page 19).
 is still on after replacing the filter.	Reset the Check Filter Indicator (see page 18).
 has not turned on after 6–12 months.	 is a reminder for you to check the filter and will light up based on how much the air purifier has been used, as well as other factors (see page 18). If you don't use your air purifier often,  will take longer to turn on.
Air Quality Indicator always stays red.	The AirSight Plus Laser Dust Sensor may need to be cleaned (see page 19).
	If you're using an ultrasonic humidifier near the air purifier, the mist may affect the accuracy of the AirSight Plus Laser Dust Sensor. The sensor will detect the large mist particles, and the Air Quality Indicator may turn red. Avoid using an ultrasonic humidifier near the air purifier, or avoid using Auto Mode.
Air Quality Indicator always stays blue, even when the air quality is poor.	The AirSight Plus Laser Dust Sensor detects airborne particles, but it cannot detect gas. Make sure there isn't gas polluting the air.
Display shows Error Code "E1".	The motor has malfunctioned. Please contact Customer Support (see page 23).

If your problem is not listed, please contact **Customer Support** (see page 23).

VESYNC APP TROUBLESHOOTING

My smart air purifier isn't connecting to the VeSync app.

- Make sure your phone has Bluetooth® turned on and is not currently connected to another Bluetooth device.
- During the setup process, you must be on a secure 2.4GHz Wi-Fi® network. Confirm that the network is working correctly.
- Make sure the Wi-Fi password you entered is correct.
 - There should be no spaces at the beginning or end of the password.
 - Test the password by connecting a different electronic device to the router.
 - If you're manually typing in the SSID and password, double check that both are entered correctly.
- Try moving your air purifier closer to the router. Your phone should be as close as possible to your air purifier.
- Your router may need to be at a higher location, away from obstructions.
- Make sure your air purifier and router are away from appliances (such as microwave ovens, refrigerators, electronic devices, etc.) to avoid signal interference.
- If you're using a VPN, make sure it's turned off while setting up your air purifier.
- Disable portal authentication for your Wi-Fi network. If portal authentication is enabled, the air purifier will not be able to access your Wi-Fi network, and setup will fail.

Note: Portal authentication means that you need to sign in to your Wi-Fi network through a web page before you can use the Internet.

My air purifier is offline.

- Make sure the air purifier is plugged in and has power, then refresh the VeSync menu by swiping down on the screen.
- Make sure your router is connected to the internet and your phone's network connection is working.
- Delete the offline air purifier from the VeSync app. Swipe left (iOS®) or press and hold (Android™), then tap **Delete**. Reconfigure the air purifier with the VeSync app.

Note: Power outages, internet outages, or changing Wi-Fi routers may cause the air purifier to go offline.

If your problem is not listed, please contact **Customer Support** (see page 23).

DECLARATION OF CONFORMITY

Arovast Corporation hereby declares that this product is in compliance with the essential requirements and other relevant provisions of Directive 2014/53/EU, UK Radio Equipment Regulations 2017 and all other applicable EU and UK directive requirements.

The complete declaration of conformity can be found at: <https://levoit.com/euro/compliance>

WARRANTY INFORMATION

Product Name	Levoit VeSync Core™ 600S Smart True HEPA Air Purifier
Model	LAP-C601S-WEU
<i>For your own reference, we strongly recommend that you record your order ID and date of purchase.</i>	
Date of Purchase	
Order ID	

Terms & Policy

Arovast Corporation warrants all products to be of the highest quality in material, craftsmanship, and service for 2 years, effective from the date of purchase to the end of the warranty period. Warranty lengths may vary between product categories.

If you have any questions or concerns about your new product, please contact our helpful Customer Support Team.

CUSTOMER SUPPORT

Arovast Corporation

1202 N. Miller St., Suite A
Anaheim, CA 92806
USA

Email: support.eu@levoit.com

*Please have your order invoice and order ID ready before contacting Customer Support.

ATTRIBUTIONS

Apple App Store is a trademark of Apple Inc.

Google, Android, and Google Play are trademarks of Google LLC.

Wi-Fi® is a registered trademark of Wi-Fi Alliance®.

Amazon, Alexa and all related logos are trademarks of Amazon.com, Inc. or its affiliates.

iOS is a registered trademark of Cisco Systems, Inc. and/or its affiliates in the United States and certain other countries.

The Bluetooth® word mark and logos are registered trademarks owned by Bluetooth SIG, Inc. and any use of such marks by Arovast Corporation is under license. Other trademarks and trade names are those of their respective owners.

Lieferumfang

- 1 Smart-Luftreiniger
- 1 Dreistufiger True HEPA Original-Filter (vorinstalliert)
- 1 Bedienungsanleitung
- 1 Kurzanleitung

Technische Daten

Stromversorgung	AC 220–240 V, 50/60 Hz
Nennleistung	49 W
Ideale Raumgröße	147 m ² / 1588 ft ² Hinweis: <ul style="list-style-type: none"> • Auch bei größeren Räumen wirksam, wobei die Reinigung längere Zeit beansprucht. • Ideale Raumgröße basiert auf 2 Luftwechsel pro Stunde (ACH).
CADR (CFM)	697 m ³ /h / 410 CFM
Betriebsbedingungen	Temperatur: -10–40 °C / 14–104 °F
	Luftfeuchtigkeit: < 85 % RH
Lärmpegel	26–55 dB
Abmessungen	31,3 x 31,3 x 60 cm / 12,3 x 12,3 x 23,6 Zoll
Gewicht	6,2 kg / 13,7 lb
Wi-Fi® Frequenzbereich	2412–2472 MHz E.I.R.P.: < 17 dBm
Bluetooth® Frequenzbereich	2402 – 2480 MHz E.I.R.P.: < 7 dBm

Hinweis: Um weitere intelligente Funktionen nutzen zu können, laden Sie die kostenlose VeSync-App herunter (siehe Seite 31).

LESEN SIE DIESE ANLEITUNG BITTE SORGFÄLTIG UND BEWAHREN SIE SIE AUF. SICHERHEITSHINWEISE

Befolgen Sie sämtliche Anweisungen und Sicherheitshinweise, um das Risiko von Brand, Stromschlägen und sonstigen Verletzungen zu reduzieren.

Allgemeine Sicherheit

- **Verwenden Sie diesen Luftreiniger ausschließlich** wie in diesem Handbuch beschrieben.
- **Verwenden Sie ihn nicht**, ohne zunächst die Kunststoffverpackung vom Filter zu entfernen. Andernfalls filtert das Gerät die Luft nicht und könnte überhitzen, was eine Brandgefahr darstellt.
- Verwenden Sie den Luftreiniger **nicht** im Freien.
- Halten Sie den Luftreiniger von Wasser und feuchten Umgebungen fern. Stellen Sie den Luftreiniger **keinesfalls** in Wasser oder Flüssigkeiten.
- Verwenden Sie den Luftreiniger **nicht** in Umgebungen mit überaus hoher Luftfeuchtigkeit.
- Halten Sie den Luftreiniger von Wärmequellen fern.
- Verwenden Sie den Luftreiniger **nicht** an Orten, an denen brennbare Gase, Dämpfe, Metallstaub, Aerosol-Produkte (Sprühdosen) oder Dämpfe von Industrieölen vorhanden sind.
- Halten Sie den Luftreiniger 1,5 m / 5 Fuß von Bereichen fern, an denen Sauerstoff zugeführt wird.
- Lassen Sie Kinder in der Nähe des Luftreinigers nicht unbeaufsichtigt. Erlauben Sie es Kindern **nicht**, mit dem Luftreiniger zu spielen.
- Führen Sie **nichts** in die Öffnungen des Luftreinigers ein.
- Setzen Sie sich **nicht** auf den Luftreiniger und stellen Sie keine schweren Gegenstände darauf ab.
- Halten Sie das Innere des Luftreinigers trocken. Stellen Sie den Luftreiniger nicht in Räumen mit großen Temperaturschwankungen oder unter einer Klimaanlage auf, um ein Ansammeln von Feuchtigkeit zu vermeiden.
- Ziehen Sie vor dem Durchführen von Wartungsarbeiten (beispielsweise dem Auswechseln des Filters) **stets** den Stecker.
- Benutzen Sie den Luftreiniger **nicht**, wenn er beschädigt ist oder nicht ordnungsgemäß funktioniert oder wenn der Stecker oder das Kabel beschädigt ist. Versuchen Sie **nicht**, den Luftreiniger selbst zu reparieren. Kontaktieren Sie unseren **Kundendienst** (siehe Seite 44).
- **WARNING:** Um das Risiko eines Brands oder elektrischen Schlags zu mindern, darf der Luftreiniger **nicht** mit einer Solid-State-Steuerung (wie beispielsweise einem Dimmerschalter) verwendet werden.
- Kinder dürfen ohne Aufsicht keine Reinigungs- oder Wartungsarbeiten am Luftreiniger durchführen.
- Dieser Luftreiniger kann von Kindern ab acht Jahren sowie von Personen mit eingeschränkter körperlicher, sensorischer oder geistiger Fähigkeiten oder mangelnder Erfahrung und Wissen verwendet werden, wenn sie beaufsichtigt werden oder Anweisungen über die sichere Verwendung des Luftreinigers erhalten haben und die damit verbundenen Gefahren verstehen.
- Nicht für den gewerblichen Gebrauch. **Nur** für den Haushaltsgebrauch.

SICHERHEITSHINWEISE (FORTS.)

Netzteil und Stromkabel

- Stellen Sie den Luftreiniger in der Nähe der verwendeten Steckdose auf.
- Halten Sie das Kabel **stets** von Wärmequellen fern.
- Bedecken Sie das Kabel **nicht** mit einem Vorleger, Teppich oder sonstigem Belag. Verlegen Sie das Kabel **nicht** unter Möbeln oder Geräten.
- Verlegen Sie das Kabel nicht auf häufig begangenen Wegen. Achten Sie darauf, dass das Kabel keine Stolperfalle darstellt.
- Ein beschädigtes Stromkabel muss von Arovast Corporation oder einer entsprechend qualifizierten Person ersetzt werden, um einen Stromschlag oder Brandgefahr zu vermeiden. Kontaktieren Sie bitte unseren **Kundendienst** (siehe Seite 44).
- Wenn Sie das Netzkabel abziehen, wird die Fernsteuerung des Luftreinigers deaktiviert und der Luftreiniger vorübergehend von VeSync und anderen Drittanbieter-Apps getrennt.

Elektromagnetische Felder (EMF)

Ihr Levoit Luftreiniger erfüllt alle Normen hinsichtlich elektromagnetischer Felder (EMF). Bei sachgemäßer Handhabung gemäß den Anweisungen in dieser Bedienungsanleitung ist das Gerät auf Grundlage der derzeit verfügbaren wissenschaftlichen Erkenntnisse bediensicher.



Dieses Symbol bedeutet, dass das Produkt nicht über den Hausmüll entsorgt werden darf und zum Recycling an eine geeignete Sammelstelle abgegeben werden sollte. Eine ordnungsgemäße Entsorgung und Wiederverwertung trägt zum Schutz der natürlichen Ressourcen, der menschlichen Gesundheit und der Umwelt bei.

Für weitere Informationen über die Entsorgung und das Recycling dieses Produkts wenden Sie sich an Ihre lokale Gemeinde, den Entsorgungsservice oder den Händler, bei dem Sie dieses Produkt gekauft haben.

Dieses Produkt ist RoHS-konform.

Dieses Produkt erfüllt die Anforderungen der Richtlinie 2011/65/EU und ihrer Novellierungen zur Beschränkung der Verwendung bestimmter gefährlicher Stoffe in Elektro- und Elektronikgeräten.

IHR SMART LUFTREINIGER

- A. Lüftergeschwindigkeitsanzeigen
- B. Lüftergeschwindigkeitstaste
- C. Schlafmodus-Taste
- D. Luftqualitäts-Anzeigeringe
- E. Rücksetztaste für Filteranzeige
- F. Lichtsensor
- G. Timer-Taste
- H. Ein-/Aus-Taste
- I. Filteranzeige
- J. WiFi®-Anzeige
- K. Taste für den Automatikbetrieb
- L. Display-Sperrenanzeige
- M. Taste zum Ausschalten des Displays
- N. PM2,5/Timer-Anzeige
- O. Display-Sperrtaste
- P. Luftauslässe
- Q. AirSight Plus™ Laser-Staubsensor
- R. Lufteinlässe
- S. Luftreiniger Oberseite
- T. Dreistufiger True HEPA Original-Filter
- U. Luftreiniger Unterseite
- V. Rutschfeste FüÙe

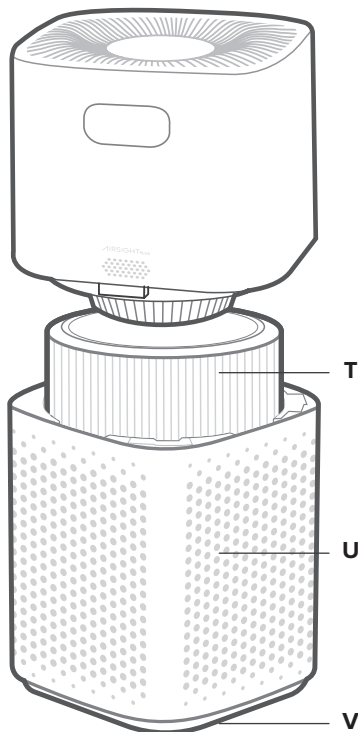
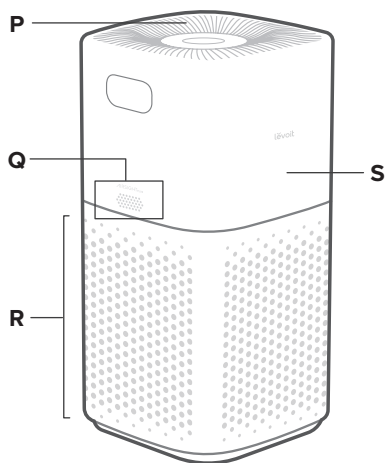
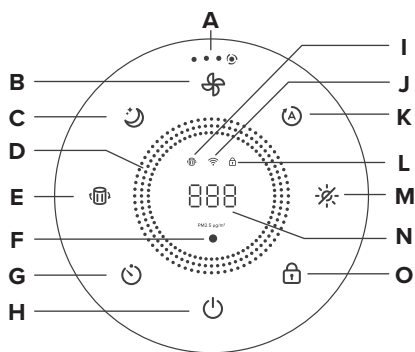

BEDIENUNGSTASTEN UND DISPLAY

Hinweis: Sie können diese Funktionen (wie auch weitere exklusive App-Funktionen) über die VeSync-App steuern (siehe Seite 36).



Ein-/Aus-Taste

- Schaltet den Luftreiniger ein oder aus.
- Halten Sie die Taste 5 Sekunden lang zum Konfigurieren des Luftreinigers gedrückt. Siehe Hinweise in der VeSync-App für weiterführende Informationen.
- Halten Sie die Taste 15 Sekunden lang gedrückt, um den Luftbefeuchter zurückzusetzen und die Verbindung zum WiFi zu trennen (siehe Seite 31).



Luftqualitäts-Anzeigeringe

- Die Luftqualität wird mithilfe eines automatischen Sensors angezeigt. Blau (sehr gut), Grün (gut), Orange (mittelmäßig) und Rot (schlecht).



WiFi-Anzeige

- Schaltet sich ein, aus oder blinkt auf, um den Kopplungsstatus anzuzeigen. Siehe Hinweise in der VeSync-App für weiterführende Informationen.



Lichtsensor

- Wenn die Erkennung von Umgebungslicht in der VeSync-App aktiviert ist, erkennt dieser Sensor die Lichtmenge im Raum und passt die Einstellungen des Luftreinigers automatisch an (siehe Seite 35).



Lüftergeschwindigkeitstaste

- Durchläuft die Lüftergeschwindigkeiten: niedrig (eine Anzeige leuchtet auf, mittel (zwei Anzeigen), hoch (drei Anzeigen) und turbo (vier Anzeigen).
- Das Berühren der Lüftergeschwindigkeitstaste im Automatikbetrieb oder Schlafmodus (wenn das Display aktiviert ist) beendet diesen Modus.



Schlafmodus-Taste

- Schaltet den Schlafmodus ein oder aus (siehe Seite 32).



Timer-Taste

- Durchläuft die Timer-Optionen (siehe Seite 34).
- Halten Sie  zwei Sekunden lang gedrückt, um die Timer-Optionen in 1-Stunden-Schritten zu durchlaufen.



Taste für den Automatikbetrieb

- Schaltet den Automatikbetrieb ein/aus (siehe Seite 33).

DER GEBRAUCH IHRES LUFTREINIGERS (FORTS.)



Taste zum Ausschalten des Displays

- Schaltet das Display aus (siehe Seite 34).
- Berühren Sie eine beliebige Taste (außer ) , um das Display wieder einzuschalten.



Display-Sperrtaste

- Verhindert, dass vorherige Einstellungen geändert werden (siehe Seite 34). Halten Sie die Taste drei Sekunden lang gedrückt, um die Display-Sperre ein- oder auszuschalten.
- Die Display-Sperrenanzeige () blinkt auf, wenn eine andere beliebige Taste berührt wird, um anzuzeigen, dass die Display-Sperre aktiviert ist.



Rücksetztaste für Filteranzeige

- Halten Sie die Taste drei Sekunden lang gedrückt, um die Filteranzeige zurückzusetzen.
- Die Filteranzeige () leuchtet auf, wenn der Filter überprüft werden muss (siehe Seite 39).

ERSTE SCHRITTE

1. Stellen Sie den Luftreiniger mit der Anzeige nach oben auf eine flache, stabile Oberfläche. Drehen Sie die obere Hälfte des Luftreinigers gegen den Uhrzeigersinn und heben Sie sie an, um sie zu entfernen. **[Abbildung 1.1]**



Abbildung 1.1

2. Entfernen Sie den Filter aus der unteren Hälfte des Luftreinigers. Entfernen Sie die Kunststoffverpackung vom Filter und setzen Sie den Filter wieder in den Luftreiniger ein. **[Abbildung 1.2]**

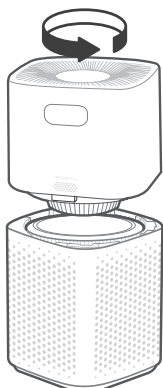

Abbildung 1.2

3. Setzen Sie die obere Hälfte des Luftreinigers direkt wieder auf die untere Hälfte des Luftreinigers und richten Sie dabei jede Ecke aus. Drücken Sie sie nach unten, um den Deckel einzurasten. **[Abbildung 1.3]**
 - a. Die Oberseite des Luftreinigers kann in jede beliebige Richtung zeigen, solange die Ecken aufeinander ausgerichtet sind.

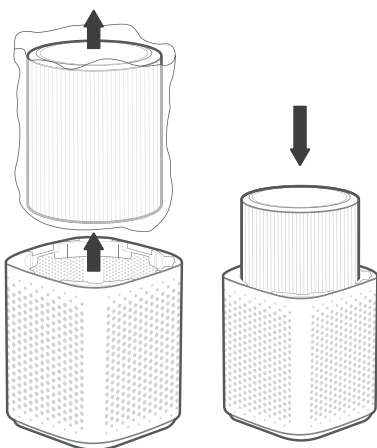

Abbildung 1.3

4. Bei der Benutzung des Luftreinigers sollte zu allen Seiten des Luftreinigers ein Abstand von 38 cm / 15 Zoll vorhanden sein. Halten Sie den Luftreiniger von allem fern, was den Luftstrom blockieren könnte, wie z. B. Vorhänge. **[Abbildung 1.4]**

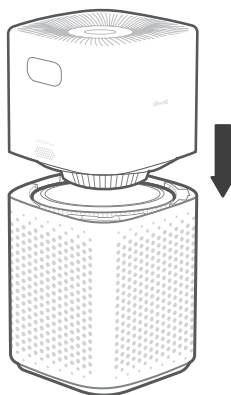

Abbildung 1.4

ERSTE SCHRITTE (FORTS.)

Einrichten der VeSync-App

HINWEIS: Die VeSync-App wird ständig optimiert und kann sich im Laufe der Zeit verändern. Folgen Sie im Falle eines Unterschieds den Anweisungen in der App.

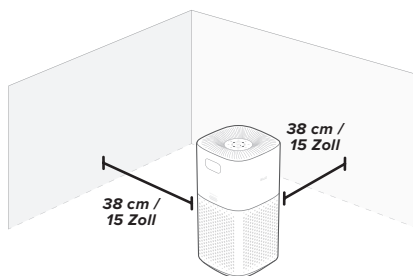
- Um die VeSync-App herunterzuladen, scannen Sie den QR-Code oder suchen Sie „VeSync“ im Apple App Store® oder Google Play Store.



Hinweis: Wählen Sie als Android™-Benutzer „Allow“ (Zulassen), um VeSync zu verwenden.

- Öffnen Sie die VeSync-App. **Anmelden** oder **Registrieren**.

Hinweis: Sie müssen Ihr eigenes VeSync-Konto einrichten, um Dienste und Produkte von Drittanbietern nutzen zu können. Diese funktionieren nicht mit einem Gastkonto. Mit einem VeSync-Konto können Sie auch Ihrer Familie und Freunden erlauben, Ihren Smart-Luftbefeuchter zu bedienen.

- Befolgen Sie die Anweisungen der App, um den Luftreiniger einzurichten.

Hinweis: Während die Verbindung mit Ihrem Smart-Luftreiniger hergestellt wird, müssen die Ortungsdienste Ihres Telefons aktiviert sein. Dies ist erforderlich, um die Bluetooth®-Verbindung herzustellen. Sie können die Ortungsdienste wieder deaktivieren, sobald die Verbindung Ihres Smart-Luftreinigers mit der VeSync-App abgeschlossen ist.

WiFi-Verbindung:

- Um die WiFi-Verbindung zu trennen, halten Sie die **Ein-/Aus**-Taste 15 Sekunden lang gedrückt, bis sich die WiFi-Anzeige ausschaltet. Dies stellt die Standardeinstellungen des Smart-Luftreinigers wieder her und trennt ihn von der VeSync-App.
- Befolgen Sie zum Wiederherstellen der Verbindung die Anweisungen in der VeSync-App zum Hinzufügen eines Geräts.



Verbindung mit Amazon Alexa oder Google Assistant™

Sie können Ihren Smart Luftreiniger über die VeSync-App mit **Amazon Alexa** oder **Google Assistant™** verbinden. Folgen Sie bitte den Anweisungen in der App, um Ihren Sprachassistenten einzurichten.

Hinweis: Sie müssen Ihr eigenes VeSync-Konto erstellen, um Sprachassistenten nutzen zu können.

DER GEBRAUCH IHRES SMART LUFTREINIGERS

Hinweis: Die VeSync-App ermöglicht Ihnen einen Remote-Zugang zu Ihrem Luftreiniger und bietet Ihnen zusätzliche Funktionen und Merkmale (siehe Seite 36).

1. Schließen Sie den Luftreiniger an und berühren Sie , um ihn einzuschalten. **[Abbildung 2.1]**
2. Sie können auch  berühren, um zwischen den Lüfterstufen niedrig, mittel, hoch und turbo zu wechseln.

Hinweis:

- Die Lüftergeschwindigkeitsanzeigen leuchten auf, wenn sie aktiviert sind. Eine Anzeige leuchtet auf für niedrig, zwei für mittel, drei für hoch und vier für turbo.
- Die Lüftergeschwindigkeit turbo ist zwar am lautesten, reinigt die Luft aber auch in der kürzesten Zeit.
- Lassen Sie den Luftreiniger 15–20 Minuten auf der Stufe „turbo“ laufen, bevor Sie auf eine niedrigere Stufe runterschalten, um optimale Ergebnisse zu erzielen oder ein bestimmtes Problem der Luftqualität, wie z. B. Rauch, zu beheben.
- Für eine effektive Reinigung der Luft lassen Sie Fenster und Türen geschlossen, wenn der Luftreiniger in Betrieb ist.

3. Berühren Sie , um den Luftreiniger auszuschalten.

Schlafmodus

Im Schlafmodus arbeitet das Gerät leise, indem eine Lüfterstufe verwendet wird, die geringer als die niedrige Lüftergeschwindigkeit ist.

1. Drücken Sie , um den Schlafmodus ein- oder auszuschalten.
2. Im Schlafmodus schaltet sich das Display nach 6 Sekunden aus, wenn keine weiteren Tasten gedrückt werden.

Hinweis:

- Berühren Sie bei ausgeschaltetem Display eine beliebige Taste (außer ) , um das Display wieder einzuschalten. Wenn keine Taste betätigt wird, schaltet sich das Display nach 6 Sekunden wieder aus.
- Die Filteranzeige schaltet sich dennoch ein und bleibt eingeschaltet, falls es an der Zeit ist, Ihren Filter zu überprüfen (siehe Seite 39).



Abbildung 2.1

DER GEBRAUCH IHRES LUFTREINIGERS (FORTS.)

Automatikbetrieb

Der Automatikbetrieb nutzt AirSight Plus™, einen intelligenten Laser-Staubsensor im Inneren des Luftreinigers, um die Lüftergeschwindigkeit automatisch entsprechend der ermittelten Luftqualität anzupassen. Bei schlechter Luftqualität wird der Lüfter automatisch auf einer höheren Stufe betrieben.

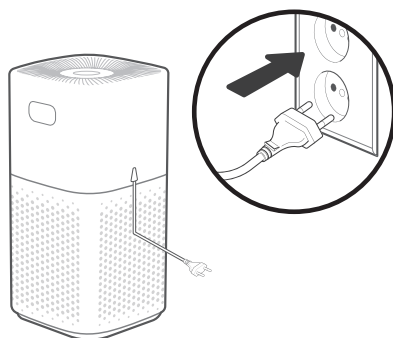
Hinweis:

- Bei jedem Einschalten des Luftreinigers dauert es etwa 5 Sekunden, bis er die Luftqualität ermittelt hat. Währenddessen leuchtet der Luftqualitäts-Anzeiger blau auf. Nach 5 Sekunden ändert sich die Farbe des Luftqualitäts-Anzeigers entsprechend der ermittelten Luftqualität.
- Im Automatikbetrieb wird die Turbo-Geschwindigkeit nicht benutzt.
- Die VeSync-App unterstützt auch zusätzliche Automatikbetriebsarten: Leiser Automatikbetrieb, Effizienter Automatikbetrieb und ECO Automatikbetrieb (siehe Seite 33).

PM2,5-Display

Der im Display angezeigte PM2,5-Wert gibt die Anzahl der Schwebeteilchen (μg) an, die bei einem Luftvolumen von einem Kubikmeter (m^3) gemessen werden.

PM2,5 ist Feinstaub (Particulate matter, PM) mit einem Durchmesser von bis zu 2,5 Mikronen (μm). Diese Partikel sind so klein, dass sie nur von einem Elektronenmikroskop erfasst werden können. Sie verbleiben länger in der Luft als schwerere Partikel wie Staub und Schimmel.

Der AirSight Plus Laser-Staubsensor Ihres Luftreinigers erfasst die Anzahl der PM2,5-Partikel in einem bestimmten Bereich ($\mu\text{g}/\text{m}^3$). Im Allgemeinen gilt: Je niedriger die Zahl, desto besser ist Ihre Luftqualität. Liegt die Zahl über 115, deutet dies auf eine gesundheitsschädigende Menge an Feinstaub in der Luft hin.



Tabelle zur Luftqualitätsanzeige

Anzeigefarbe	Luftqualität	Lüftergeschwindigkeit Automatikbetrieb	PM2,5-Bereich
Blau	Sehr gut	Schlafmodus	0–35 $\mu\text{g}/\text{m}^3$
Grün	Gut	Niedrig	36–75 $\mu\text{g}/\text{m}^3$
Orange	Mittelmäßig	Mittel	76–115 $\mu\text{g}/\text{m}^3$
Rot	Schlecht	Hoch	> 115 $\mu\text{g}/\text{m}^3$

DER GEBRAUCH IHRES LUFTREINIGERS (FORTS.)

Timer



Sie können einen Timer auf 1–12 Stunden einstellen.

1. Berühren Sie . Das Display schaltet vom PM2,5-Wert auf die von Ihnen ausgewählte Zeit um.
2. Berühren Sie wiederholt , um den Timer in 1-Stunden-Schritten auszuwählen. Werden fünf Sekunden lang keine Tasten berührt, stellt sich das Display auf den PM2,5-Wert um und der Timer startet automatisch.

Hinweis: Halten Sie  zwei Sekunden lang gedrückt, um die Timer-Optionen automatisch in 1-Stunden-Schritten zu durchlaufen.

3. Der Timer läuft von Ihrer ausgewählten Zeit an ab.

Hinweis:

- Ist ein Timer aktiv, wird durch Berühren von  die auf die nächste Stunde aufgerundete Zeit angezeigt. Berühren Sie  innerhalb von fünf Sekunden nochmals, um weitere 1-Stunden-Schritte hinzuzufügen.
- Die genau verbleibende Zeit können Sie in der VeSync-App einsehen.

4. Nach Ablauf des Timers schaltet sich der Luftreiniger aus.
5. Um einen Timer abzubrechen, berühren Sie wiederholt , bis der Timer „-H“ anzeigt.

Hinweis:

- Sie können die Lüftergeschwindigkeit bei eingeschaltetem Timer jederzeit ändern.
- Der Timer startet neu, wenn die Zeit geändert wird.
- Der Luftreiniger speichert die letzte Timer-Einstellung, wenn er ausgeschaltet wird, der Timer wird jedoch zurückgesetzt und muss neu gestartet werden.
- Sie können in der VeSync-App einen Timer für 1–24 Stunden einstellen.

Display Aus



Dieser Vorgang schaltet die Displaybeleuchtung am Luftreiniger aus, einschließlich der Tasten- und Anzeigenbeleuchtung (außer der Filteranzeige).

1. Berühren Sie , um das Display auszuschalten.
2. Berühren Sie eine beliebige Taste (außer  oder ) , um die Anzeige wieder einzuschalten. Wenn keine Taste berührt wird, schaltet sich das Display nach 6 Sekunden wieder aus.
3. Berühren Sie , um das Display wieder einzuschalten. Das Display bleibt eingeschaltet.



Hinweis: Die Filteranzeige schaltet sich dennoch ein und bleibt eingeschaltet, falls es an der Zeit ist, Ihren Filter zu überprüfen (siehe Seite 39).

Display-Sperre

Wenn der Luftreiniger eingeschaltet ist, können Sie das Display sperren, um unerwünschte Änderungen Ihrer Einstellungen zu verhindern. Die Tasten reagieren nicht auf Berührungen.

1. Halten Sie  drei Sekunden lang gedrückt, um das Display zu sperren. Die Anzeige  leuchtet in der Mitte des Displays auf.

Hinweis: Wird das Display ausgeschaltet, blinkt die Anzeige  dreimal auf, um anzuzeigen, dass das Display gesperrt wurde, bevor es sich ausschaltet.

2. Die Anzeige  blinkt auf, wenn eine andere beliebige Taste berührt wird, um anzuzeigen, dass die Display-Sperre aktiviert ist.
3. Halten Sie  nochmals drei Sekunden lang gedrückt, um die Display-Sperre aufzuheben. Die Anzeige  schaltet sich aus.

Hinweis:

- Wird das Display ausgeschaltet, blinkt die Anzeige  dreimal auf, um anzuzeigen, dass die Display-Sperre aufgehoben wurde.
- Die Display-Sperre kann im Standby-Modus weiterhin verwendet werden.

DER GEBRAUCH IHRES LUFTREINIGERS (FORTS.)

Standby-Modus

Der Luftreiniger befindet sich im Standby-Modus, wenn er ausgeschaltet, aber an der Stromversorgung angeschlossen ist.

Hinweis: Die Display-Sperre kann im Standby-Modus genutzt werden, um zu verhindern, dass sich der Luftreiniger wieder einschaltet. Der Laser-Staubsensor misst die Qualität der Umgebungsluft und informiert Sie über die VeSync-App.

Speicherfunktion

Wenn der Luftreiniger an die Stromversorgung angeschlossen ist und ausgeschaltet wird, bleiben die vorherigen Einstellungen für die Lüftergeschwindigkeit, den Schlafmodus, den Automatikbetrieb, die Display-Sperre, das Ausschalten des Displays und die Erkennung von Umgebungslicht erhalten.

Wenn der Luftreiniger von der Stromversorgung getrennt und ausgeschaltet wird, bleiben nur die vorherigen Einstellungen für die Lüftergeschwindigkeit, den Schlafmodus, den Automatikbetrieb und die Erkennung von Umgebungslicht erhalten.

Hinweis: Der Luftreiniger speichert die zuletzt ausgewählte Timer-Einstellung (1–12 Stunden), setzt den Timer jedoch nicht automatisch fort. Nach Wiedereinschalten des Luftreinigers müssen Sie den Timer neu starten.

Erkennung von Umgebungslicht

Sie können die Erkennung von Umgebungslicht in der VeSync-App einschalten. Wenn dieser Modus aktiviert ist, passt der Lichtsensor die Einstellungen des Luftreinigers automatisch an die Lichtverhältnisse im Raum an.

1. Das Display schaltet sich automatisch aus, wenn der Raum dunkel wird. Befindet sich der Luftreiniger im Automatikbetrieb, verwendet er auch bei schlechter Luftqualität nur die niedrigen und mittleren Lüftergeschwindigkeiten, um übermäßige Geräuschentwicklung zu vermeiden.
2. Wenn der Raum wieder hell wird, kehrt der Luftreiniger zu seinen vorherigen Einstellungen zurück. Das Display schaltet sich automatisch wieder ein und der Automatikbetrieb ist nicht mehr eingeschränkt.

DER GEBRAUCH IHRES LUFTREINIGERS (FORTS.)

Funktionen der VeSync-App

Mit der VeSync-App haben Sie Zugriff auf zusätzliche Funktionen Ihres Smart Luftreinigers, die nachstehend aufgeführt werden. Im Zuge der Weiterentwicklung der App können weitere Funktionen verfügbar werden.

Fernbedienung

- Ändern Sie die Einstellungen Ihres Luftreinigers über die App, auch wenn die Display-Sperre aktiviert ist.

Informationen zur Luftqualität

- Sehen Sie sich Echtzeit-PM2,5-Updates in der App an.
- Sehen Sie den Verlauf Ihrer Luftqualität in den vergangenen vier Wochen.

Erkennung von Umgebungslicht

- Rufen Sie die Erkennung von Umgebungslicht auf, die mithilfe des Lichtsensors die Lichtmenge im Raum erkennt und die Einstellungen des Luftreinigers automatisch anpasst (siehe Seite 35).

Zeitpläne

- Erstellen und bearbeiten Sie Zeitpläne für Ihren Luftreiniger, die Ihren Gewohnheiten entsprechen.

Timer-Funktion

- Stellen Sie einen Timer auf 1–24 Stunden ein.
- Sie können die genaue Restzeit eines Timers ablesen.

Informationen zum Filteraustausch

- Kontrollieren Sie die verbleibende Filterlebensdauer mithilfe der Filterlebensdauer-Anzeige in der App.
- Kaufen Sie Ersatzfilter.

Automatikbetrieb

- Zugriff auf weitere Automatikmodi: Leiser Automatikbetrieb, Effizienter Automatikbetrieb und ECO Automatikbetrieb.
- Der Leise Automatikbetrieb verwendet auch bei schlechter Luftqualität nur die niedrigen und mittleren Lüftergeschwindigkeiten, um übermäßige Geräuscentwicklung zu vermeiden.
- Der Effiziente Automatikbetrieb lässt Sie die Größe des Bereichs auswählen, den Sie reinigen möchten. Der Luftreiniger nutzt die höchste Lüftergeschwindigkeit (Turbo), um die Luft für eine festgelegte Zeit zu reinigen. Diese Zeit basiert auf 1 ACH und der Größe des Raums, d. h. wie lange der Luftreiniger braucht, um die gesamte Luft in Ihrem Raum einmal zu reinigen, unabhängig von der Luftqualität. Danach passt der Modus die Lüftergeschwindigkeit entsprechend der tatsächlich festgestellten Luftqualität im Raum an.

Hinweis: Der Effiziente Automatikbetrieb ist geeignet, um Gerüche aus der Luft zu entfernen. Der Sensor des Luftreinigers kann nur Partikel in der Luft erkennen, aber keine Gerüche. Im Effizienten Automatikbetrieb kommt es nicht nur auf den Sensor, sondern auch auf die Raumgröße an.

- Im ECO Automatikbetrieb kann die Lüftergeschwindigkeit bei sehr guter Luftqualität in Intervallen ein- und ausgeschaltet werden, um Strom zu sparen. Bei schlechter Luftqualität wird die Lüftergeschwindigkeit wie im Standard-Automatikbetrieb erhöht.

INFORMATIONEN ZUM FILTER

Die Luft wird anhand eines dreistufigen Filtersystems gereinigt.

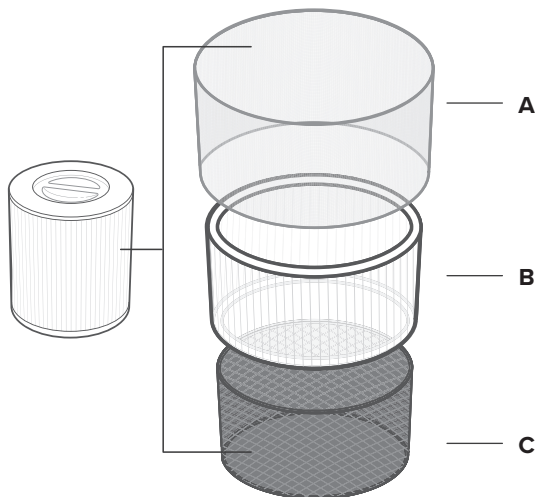

A. VorfILTER

- Fängt große Partikel wie Staub, Flusen, Fasern, Haare und Tierfell ein.
- Schützt den Filter, wodurch die Filterlebensdauer maximiert wird.

B. True HEPA Filter H13

- Entfernt mindestens 99,97 % der Schwebeteilchen mit einem Durchmesser von 0,3 Mikrometern (μm).
- Fängt kleine Partikel wie Schimmelsporen, winzige Staubpartikel, Rauchpartikel, Bakterien und Viren* und Allergene wie Pollen, Staubmilben und Haustierschuppen ein.

**Der True HEPA Filter H13 kann der Luft die meisten Viren und Bakterien entziehen, kann sie aber nicht vollständig aus Ihrer Umgebung entfernen. Luftreiniger können nicht verhindern, dass eine infizierte Person eine Infektion verbreitet, und können Bakterien und Viren nicht von Oberflächen beseitigen. Benutzen Sie diesen Luftreiniger bitte zusammen mit anderen Vorkehrungen.*

C. Hochwirksamer, speziell entwickelter Aktivkohlefilter

- Rauch, Gerüche und Dämpfe werden von diesem Filter physikalisch absorbiert.
- Dieser Filter wurde anhand der ARC Formula™ von Levoit speziell konstruiert und ist daher gegen Kochgerüche sowie Haustiergerüche in Haushalten mit mehreren Haustieren besonders effektiv.
- Die ARC Formula verlängert die Filterlebensdauer, indem sie die im Aktivkohlefilter eingefangenen Moleküle chemisch abbaut und so Übersättigung und Sekundär-Schadstoffbelastung verhindert.
- Filtert Verbindungen wie Formaldehyd, Benzol, Ammoniak, Schwefelwasserstoff und flüchtige organische Verbindungen (VOC).

DER FILTER (FORTS.)

Wirkungsgrad

Der Wirkungsgrad (Clean Air Delivery Rate) dieses Luftreinigers beträgt 697 m³/h bzw. 410 Kubikfuß pro Minute (CFM).

Der Clean Air Delivery Rate (CADR) misst die Effizienz eines Luftreinigers durch Anzeigen des Reinluftvolumens, das ein Luftreiniger pro Minute erzeugt. Dies wird anhand des Abzugs von Staub, Pollen und Rauch bemessen, den drei geläufigsten Innenraumluftverunreinigungen. Je höher der CADR, desto mehr Partikel entfernt der Luftreiniger und desto größer ist der Raum, den er reinigen kann. Der Wirkungsgrad wird bei der höchsten Geschwindigkeit des Luftreinigers gemessen.

Luftwechsel pro Stunde

Die Luftwechselrate gibt an, wie oft der Luftreiniger die Luft in einem Raum innerhalb einer Stunde reinigt (oder „wechseln“) kann. Die Luftwechselrate (ACH) wird für die empfohlene Raumgröße mit einer Deckenhöhe von 2,4 m / 8 Fuß berechnet. In kleineren Räumen erhöht sich die Luftwechselrate pro Stunde. Dieser Luftreiniger kann die Luft in einem einzelnen, geschlossenen Raum bis 147 m² / 1588 ft² bei maximaler Geschwindigkeit zweimal pro Stunde wechseln. Dies wird mit 2 ACH gemessen. Der Luftreiniger ist in größeren Räumen wirksam, die Luftreinigung nimmt jedoch mehr Zeit in Anspruch und die Anzahl der Luftwechsel pro Stunde ist geringer.

***Hinweis:** Für eine effektive Reinigung der Luft lassen Sie Fenster und Türen geschlossen, wenn der Luftreiniger in Betrieb ist.*

Luftfeuchtigkeit

Feuchtigkeit kann den Filter beschädigen. Dieser Luftreiniger sollte nur in einer Umgebung mit einer Luftfeuchtigkeit unter 85 % RH verwendet werden. Wenn Sie den Luftreiniger in Umgebungen mit überaus hoher Luftfeuchtigkeit verwenden, kann die Oberfläche des Filters zu schimmeln beginnen.

***Hinweis:** Durch Wasser oder Feuchtigkeit kann sich Schimmel bilden. Entfernen Sie zur Beseitigung eines Schimmelproblems zunächst die Feuchtigkeitsquelle und reinigen Sie die Schimmelstelle. Luftreiniger können kein bestehendes Schimmelproblem beseitigen, sondern lediglich schwebende Schimmelsporen entfernen und Gerüche reduzieren.*

Ätherische Öle



Geben Sie keine ätherischen Öle in den Luftreiniger oder auf den Filter. Das Öl beschädigt den Filter und gibt im Laufe der Zeit einen unangenehmen Geruch ab. Verwenden Sie **keine** Diffuser in der Nähe des Luftreinigers.

PFLEGE UND WARTUNG

Reinigung des Smart Luftreinigers

- Trennen Sie den Luftreiniger vor der Reinigung von der Stromversorgung.
- Wischen Sie den Luftreiniger außen mit einem weichen, trockenen Tuch ab. Wischen Sie das Gehäuse ggf. mit einem feuchten Tuch ab und trocknen Sie es dann sofort mit einem trockenen Tuch.
- Reinigen Sie das Innere des Luftreinigers mit einem Staubsaugerschlauch.
- **Verwenden Sie keine** aggressiven Chemikalien oder entzündlichen Reinigungsmittel zur Reinigung.

Filteranzeige

 leuchtet auf, um Sie daran zu erinnern, den Luftfilter zu kontrollieren. Wenn Sie Ihren Luftreiniger durchgehend verwenden (24 Stunden täglich), sollte die Anzeige nach etwa 6-12 Monaten aufleuchten. Möglicherweise müssen Sie den Filter noch nicht austauschen, wenn  aufleuchtet, aber er sollte dennoch geprüft werden.

Wenn Ihr Luftreiniger mit der VeSync-App verbunden ist, können Sie die verbleibende Filterlebensdauer auch in der App überprüfen. Sie erhalten zudem eine Benachrichtigung durch die VeSync-App, wenn es an der Zeit ist, Ihren Filter zu überprüfen.







Die VeSync-App benutzt einen wissenschaftlichen Algorithmus, um die Filterlebensdauer basierend auf Luftqualität, Nutzungsdauer und anderen Faktoren zu kalkulieren.

Reinigung des Filters

Der äußere Vorfilter sollte alle zwei bis vier Wochen gereinigt werden, um seine Effizienz zu erhöhen und die Lebensdauer des Filters zu verlängern. Reinigen Sie den Vorfilter mit einer weichen Bürste oder einem Staubsauger, um Haare, Staub und große Partikel zu entfernen. Reinigen Sie den Filter **nicht** mit Wasser oder anderen Flüssigkeiten.

Zurücksetzen der Filteranzeige

Setzen Sie die Filteranzeige zurück, wenn:

- A.**  **sie rot aufleuchtet.**
1. Ersetzen Sie den Filter (siehe Seite 40).
 2. Schalten Sie den Luftreiniger ein.
 3. Halten Sie  drei Sekunden lang gedrückt.
 4.  erlischt nach erfolgreichem Zurücksetzen.
- B. Der Luftfilter wurde vor Aufleuchten von  ausgetauscht.**
1. Halten Sie  drei Sekunden lang gedrückt.
 2.  blinkt drei Sekunden lang auf.
 3. Nach erfolgreichem Zurücksetzen erlischt .

Filter	Reinigen	Reinigungsanleitung	Ersetzen
Vorfilter	Alle 2–4 Wochen	Verwenden Sie eine weiche Bürste oder einen Staubsaugerschlauch	6–12 Monate
True HEPA & Aktivkohlefilter	Nicht reinigen		

PFLEGE UND WARTUNG (FORTS.)

Wann muss der Filter ausgewechselt werden?

Der Filter sollte alle 6-12 Monate ausgewechselt werden. Je nachdem, wie häufig Sie Ihren Luftreiniger benutzen, muss der Filter früher oder später ausgetauscht werden. Selbst wenn  nicht aufleuchtet, muss der Filter häufiger ausgewechselt werden, wenn der Luftreiniger in einem relativ stark verschmutzten Umfeld eingesetzt wird.

Wenn Sie Folgendes bemerken, muss der Filter möglicherweise ersetzt werden:

- Lautes Geräusch beim Betrieb
- Verminderter Luftstrom
- Ungewöhnliche Gerüche
- Ein sichtbar verschmutzter Filter

Hinweis:

- Verwenden Sie **ausschließlich** offizielle Levoit-Filter, damit Ihr Luftreiniger leistungsfähig bleibt. Ersatzfilter können über Amazon erworben werden. Suchen Sie dafür nach **[ASIN]**.
- Denken Sie daran,  nach dem Austauschen des Filters zurückzusetzen (siehe Seite 39).

Reinigung des AirSight Plus Laser-Staubsenors

Der AirSight Plus Laser-Staubsensor kann durch Staub verstopft werden, wodurch die Genauigkeit des Sensors beeinträchtigt wird. Reinigen Sie den Sensor alle 3 Monate. Die Verwendung Ihres Luftreinigers in staubigen Umgebungen kann eine häufigere Reinigung des Sensors erfordern.

1. Trennen Sie den Luftreiniger von der Stromversorgung.
2. Führen Sie das Ende eines Staubsaugerschlauchs über die Sensoröffnungen. **[Abbildung 3.2]**
3. Lassen Sie den Staubsauger mindestens 10 Sekunden lang laufen, um den Staub zu entfernen.

Auswechseln des Filters

1. Trennen Sie den Luftreiniger von der Stromversorgung. Stellen Sie den Luftreiniger auf den Kopf oder auf die Seite. Nehmen Sie die Filterabdeckung ab (siehe **Erste Schritte**, Seite 30).
2. Entfernen Sie den alten Filter.
3. Beseitigen Sie Reststaub oder Haare mit einem Staubsaugerschlauch aus dem Inneren des Luftreinigers.

Hinweis: Wenn Sie die obere Hälfte des Luftreinigers entfernen und ablegen, können Sie Wasser verwenden, um die untere Hälfte des Luftreinigers zu reinigen. Reinigen Sie die obere Hälfte des Luftreinigers **nicht** mit Wasser oder Flüssigkeiten. **[Abbildung 3.3]**

4. Packen Sie den neuen Luftfilter aus und setzen Sie ihn in das Gehäuse ein (siehe **Erste Schritte**, Seite 30).
5. Bringen Sie die Abdeckung wieder an. Schließen Sie den Luftreiniger an die Stromversorgung an.
6. Setzen Sie die Filteranzeige zurück (siehe Seite 39).

Lagerung

Wenn Sie den Luftreiniger über einen längeren Zeitraum nicht verwenden, bewahren Sie ihn und den Filter in der Kunststoffverpackung an einem trockenen Ort auf, um Feuchtigkeitsschäden zu vermeiden.





Abbildung 3.2





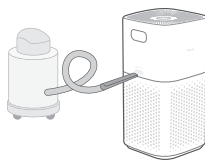

Abbildung 3.3

PROBLEMLÖSUNG

Problem	Mögliche Abhilfe
Der Luftreiniger lässt sich nicht einschalten und reagiert nicht auf Tastendruck.	Schließen Sie den Luftreiniger an die Stromversorgung an.
	Prüfen Sie, ob das Stromkabel beschädigt ist. Verwenden Sie den Luftreiniger in diesem Fall nicht und verständigen Sie den Kundendienst (siehe Seite 44).
	Schließen Sie den Luftreiniger an eine andere Steckdose an.
	Der Luftreiniger weist eventuell eine Funktionsstörung auf. Kontaktieren Sie in einem solchen Fall unseren Kundendienst (siehe Seite 44).
Der Luftstrom ist beträchtlich reduziert.	Prüfen Sie, ob der Filter aus der Verpackung genommen und korrekt eingesetzt wurde (siehe Seite 30).
	Berühren Sie  , um die Lüftergeschwindigkeit zu erhöhen.
	Stellen Sie sicher, dass rund um den Luftreiniger ein Abstand von 38 cm / 15 Zoll vorhanden ist.
	Der Vorfilter wird eventuell durch große Partikel wie Haare oder Fusseln blockiert, die den Luftstrom behindern. Reinigen Sie den Vorfilter (siehe Seite 39).
	Ersetzen Sie den Filter (siehe Seite 40).
Der Luftreiniger gibt ein ungewöhnliches Geräusch von sich, wenn der Lüfter läuft.	Stellen Sie sicher, dass der Filter korrekt eingesetzt und die Kunststoffverpackung entfernt wurde (siehe Seite 30).
	Stellen Sie sicher, dass der Luftreiniger während des Betriebs auf einer festen, flachen und ebenen Oberfläche steht.
	Ersetzen Sie den Filter (siehe Seite 40).
	Der Luftreiniger ist möglicherweise beschädigt oder im Gerät befindet sich ein Fremdkörper. Schalten Sie den Luftreiniger ab und verständigen Sie den Kundendienst (siehe Seite 44). Versuchen Sie nicht , den Luftreiniger selbst zu reparieren.
Der Luftreiniger gibt merkwürdige Gerüche ab.	Reinigen Sie den Filter oder wechseln Sie ihn ggf. aus.
	Kontaktieren Sie unseren Kundendienst (siehe Seite 44).
	Verwenden Sie Ihren Luftreiniger nicht in Umgebungen mit hoher Luftfeuchtigkeit oder während des Zerstäubens ätherischer Öle.

PROBLEMLÖSUNG (FORTS.)

Problem	Mögliche Abhilfe
Die Luft wird nicht ausreichend gereinigt.	Berühren Sie  , um die Lüftergeschwindigkeit zu erhöhen.
	Achten Sie darauf, dass der Luftreiniger nicht seitlich oder oben blockiert wird (Ein- und Auslass).
	Prüfen Sie, ob der Filter aus der Verpackung genommen und korrekt eingesetzt wurde (siehe Seite 30).
	Schließen Sie während der Verwendung des Luftreinigers Fenster und Türen.
	Wenn der Raum größer als 147 m ² / 1588 ft ² ist, nimmt die Luftreinigung mehr Zeit in Anspruch.
	Ersetzen Sie den Filter (siehe Seite 40).
 leuchtet trotz Austauschen des Filters weiter auf.	Setzen Sie die Filteranzeige zurück (siehe Seite 39).
 hat nach 6-12 Monaten nicht aufgeleuchtet.	 soll Sie daran erinnern, den Filter zu prüfen. Die Anzeige leuchtet abhängig davon auf, wie lange der Luftreiniger in Gebrauch war und von anderen Faktoren (siehe Seite 39). Wenn Sie Ihren Luftreiniger selten verwenden, dauert es länger, bis  aufleuchtet.
Die Luftqualitätsanzeige leuchtet konstant rot.	Der AirSight Plus Laser-Staubsensor muss möglicherweise gereinigt werden (siehe Seite 40).
	Bei Verwendung eines Ultraschall-Luftbefeuchters in der Nähe des Luftreinigers kann der Nebel die Genauigkeit des AirSight Plus Laser-Staubensors beeinträchtigen. Der Sensor erfasst große Nebelpartikel und die Luftqualitätsanzeige könnte rot aufleuchten. Vermeiden Sie es, einen Ultraschall-Luftbefeuchter in der Nähe des Luftreinigers zu verwenden, oder vermeiden Sie den Automatikbetrieb.
Die Luftqualitätsanzeige leuchtet ständig blau auf, obgleich die Luftqualität schlecht ist.	Der AirSight Plus Laser-Staubsensor erkennt Luftpartikel, aber kein Gas. Vergewissern Sie sich, dass die Luft nicht durch Gas verschmutzt wird.
Auf dem Display erscheint der Fehlercode „E1“.	Der Motor ist ausgefallen. Kontaktieren Sie bitte unseren Kundendienst (siehe Seite 44).

Sollte ein Problem auftreten, das hier nicht aufgeführt ist, wenden Sie sich bitte an unseren **Kundendienst** (siehe Seite 44).

VESYNC APP PROBLEMBEHEBUNG BEI FEHLERN

Mein Smart Luftreiniger kann keine Verbindung zur VeSync-App herstellen.

- Vergewissern Sie sich, dass Bluetooth® auf Ihrem Mobiltelefon aktiviert ist und keine Verbindung mit einem anderen Bluetooth®-Gerät besteht.
- Während des Einrichtens müssen Sie mit einem sicheren 2,4-GHz-Wi-Fi®-Netzwerk verbunden sein. Vergewissern Sie sich, dass das Netzwerk ordnungsgemäß funktioniert.
- Vergewissern Sie sich, dass das von Ihnen eingegebene WiFi-Passwort korrekt ist.
 - Vor und nach dem Passwort sollten keine Leerzeichen stehen.
 - Überprüfen Sie das Passwort, indem Sie ein anderes Elektrogerät mit dem Router verbinden.
 - Wenn Sie die SSID und das Passwort manuell eingeben, überprüfen Sie noch einmal, ob beide korrekt eingegeben wurden.
- Stellen Sie Ihren Luftreiniger näher zu Ihrem Router auf. Ihr Smartphone sollte sich so nah wie möglich bei Ihrem Luftreiniger befinden.
- Ihr Router muss eventuell an einer höher gelegenen Stelle und entfernt von Hindernissen positioniert werden.
- Stellen Sie sicher, dass Ihr Luftreiniger und Router entfernt von Geräten wie Mikrowellen, Kühlschränken, elektronischen Geräten usw. aufgestellt sind, um Störsignale zu vermeiden.
- Wenn Sie ein VPN nutzen, stellen Sie sicher, dass es bei der Einrichtung des Luftreinigers ausgeschaltet ist.
- Deaktivieren Sie die Portal-Authentifizierung für Ihr WiFi-Netzwerk. Wenn die Portal-Authentifizierung aktiviert ist, kann der Luftreiniger keine Verbindung mit Ihrem WiFi-Netzwerk herstellen und die Einrichtung wird fehlschlagen.

Hinweis: Bei der Portal-Authentifizierung müssen Sie sich über eine Webseite in Ihrem WiFi-Netzwerk anmelden, bevor Sie das Internet nutzen können.

Mein Luftreiniger ist offline.

- Vergewissern Sie sich, dass der Luftreiniger an die Stromversorgung angeschlossen ist, und aktualisieren Sie dann das VeSync-Menü, indem Sie auf dem Bildschirm nach unten streichen.
- Stellen Sie sicher, dass Ihr Router mit dem Internet verbunden ist und die Netzwerkverbindung Ihres Smartphones funktioniert.
- Löschen Sie den Offline-Luftreiniger aus der VeSync-App. Streichen Sie nach links (iOS®) oder halten Sie (Android™) gedrückt und berühren Sie dann **Löschen**. Konfigurieren Sie den Luftreiniger mit der VeSync-App neu.

Hinweis: Stromausfälle, Internetausfälle oder Wechseln des Wi-Fi-Routers können dazu führen, dass Ihr Luftreiniger offline geht.

Sollte ein Problem auftreten, das hier nicht aufgeführt ist, wenden Sie sich bitte an unseren **Kundendienst** (siehe Seite 44).

KONFORMITÄTSERKLÄRUNG

Arovast Corporation erklärt hiermit, dass dieses Produkt den grundlegenden Anforderungen und anderen relevanten Bestimmungen der Richtlinie 2014/53/EU, den britischen Funkgerätevorschriften 2017 und allen anderen geltenden Anforderungen von Richtlinien der EU- und der Vereinigten Königreichs entspricht.

Die vollständige Konformitätserklärung kann hier eingesehen werden: <https://levoit.com/euro/compliance>

INFORMATIONEN ZUR GARANTIE

Produktbezeichnung	Levoit VeSync Core™ 600S Smart True HEPA Luftreiniger
Modell	LAP-C601S-WEU
<i>Wir empfehlen dringend, Ihre Bestellnummer und das Kaufdatum aufzubewahren, da Sie es zu einem späteren Zeitpunkt ggf. benötigen könnten.</i>	
Kaufdatum	
Bestellnummer	

Geschäftsbedingungen

Die Produkte von Arovast Corporation werden fachkundig aus hochwertigen Werkstoffen gefertigt. Arovast Corporation übernimmt die Garantie für Material- und Herstellungsfehler ab dem Kaufdatum für einen Zeitraum von zwei Jahren. Die Garantiedauer kann je nach Produktkategorie variieren.

Bei Fragen oder Problemen mit Ihrem neuen Produkt hilft Ihnen unser Kundendienst gerne weiter.

KUNDENDIENST

Arovast Corporation

1202 N. Miller St., Suite A
Anaheim, CA 92806
USA

E-Mail: support.eu@levoit.com

*Bitte halten Sie Ihre Rechnungs- und Bestellnummer für das Gespräch mit unserem Kundendienst bereit.

ZUORDNUNG

Apple App Store ist eine Marke von Apple Inc.

Google, Android und Google Play sind Marken von Google LLC.

WiFi® ist eine eingetragene Marke von Wi-Fi Alliance®.

Amazon, Alexa und alle damit verbundenen Logos sind Marken von Amazon.com, Inc. oder dessen Partnerunternehmen.

iOS ist eine eingetragene Marke von Cisco Systems, Inc. und/oder dessen Tochtergesellschaften in den USA und anderen bestimmten Ländern.

Die Bluetooth® Wortmarke und die Logos sind eingetragene Warenzeichen im Besitz von Bluetooth SIG, Inc. und jede Nutzung dieser Marken durch die Arovast Corporation erfolgt unter Lizenz. Andere Marken und Handelsnamen sind die ihrer jeweiligen Eigentümer.

Contenu du paquet

- 1 purificateur d'air intelligent
- 1 filtre original True HEPA à 3 étapes (préinstallé)
- 1 notice d'utilisation
- 1 guide de démarrage rapide

Caractéristiques techniques

Alimentation électrique	220 à 240 V c.a., 50 à 60 Hz
Puissance nominale	49 W
Superficie idéale de la pièce	147 m ² /1588 pi ² Remarque : <ul style="list-style-type: none"> • Efficace dans les grandes pièces, mais la purification prend plus de temps. • La superficie idéale de la pièce est basée sur 2 renouvellements de l'air toute les heures.
CADR (CFM)	697 m ³ /h/410 PCM
Conditions de fonctionnement	Température : -10 °–40 °C/14 °–104 °F
	Humidité : < 85 % d'humidité relative
Niveau de bruit	26–55 dB
Dimensions	31,3 x 31,3 x 60 cm/12,3 x 12,3 x 23,6 po
Poids	6,2 kg (13,7 lb)
Gamme de fréquences Wi-Fi®	2412–2472 MHz E.I.R.P. : < 17 dBm
Gamme de fréquences Bluetooth®	2402 à 2480 MHz E.I.R.P. : < 7 dBm

Remarque : pour accéder à des fonctions intelligentes supplémentaires, téléchargez l'application gratuite VeSync (voir page 52).

INSTRUCTIONS À LIRE ET À CONSERVER

CONSIGNES DE SÉCURITÉ

Pour réduire les risques d'incendie, d'électrocution ou éviter d'autres blessures, suivez toutes les instructions et consignes de sécurité.

Consignes générales de sécurité

- **Utilisez** uniquement le purificateur conformément aux instructions données dans ce guide.
- **N'utilisez pas** l'appareil avant d'avoir retiré l'emballage en plastique du filtre. Le purificateur d'air ne filtrera pas l'air, pourrait surchauffer et présenter un risque d'incendie.
- **N'utilisez pas** le purificateur d'air à l'extérieur.
- Éloignez le purificateur d'air de tout point d'eau ou de toute zone humide ou mouillée. Ne le placez **jamais** dans de l'eau ou d'autres liquides.
- **N'utilisez pas** l'appareil dans des zones excessivement humides.
- Tenez le purificateur d'air éloigné des sources de chaleur.
- **N'utilisez pas** l'appareil en présence de gaz, vapeurs, poussières métalliques, produits aérosols (sprays) ou d'émanations industrielles.
- Restez à 1,5 m / 5 pi de l'endroit où de l'oxygène est administré.
- Surveillez les enfants lorsqu'ils sont à proximité du purificateur d'air. **Ne laissez pas** les enfants jouer avec le purificateur d'air.
- **Ne placez rien** dans les orifices du purificateur d'air.
- **Ne vous asseyez pas** sur le purificateur d'air et ne placez pas d'objets lourds dessus.
- Veillez à ce que l'intérieur du purificateur d'air reste sec. Pour éviter l'accumulation d'humidité, évitez de le placer dans des pièces soumises à des changements de température importants ou sous des climatiseurs.
- Débranchez **toujours** le purificateur d'air avant de procéder à l'entretien (pour remplacer le filtre par exemple).
- **N'utilisez pas** le purificateur d'air s'il est endommagé ou s'il ne fonctionne pas correctement, ou encore, si le cordon d'alimentation ou la prise sont endommagés. **N'essayez pas** de le réparer vous-même. Contactez le **service client** (voir page 65).
- **AVERTISSEMENT** : afin de réduire le risque d'incendie ou de décharge électrique, **n'utilisez pas** ce purificateur d'air avec des commandes de vitesse à semi-conducteurs (comme un variateur).
- Ne laissez pas les enfants nettoyer ou effectuer l'entretien du purificateur d'air sans surveillance.
- Ce purificateur d'air peut être utilisé par des enfants à partir de 8 ans et des personnes ayant des capacités physiques, sensorielles ou mentales réduites, ou manquant d'expérience et de connaissances, à condition qu'ils soient supervisés ou assistés concernant l'utilisation en toute sécurité du purificateur d'air et qu'ils comprennent les risques encourus.
- Appareil non adapté à un usage commercial. Destiné à un usage domestique **uniquement**.

CONSIGNES DE SÉCURITÉ (SUITE)

Cordon d'alimentation

- Laissez le purificateur d'air à proximité de la prise où il est branché.
- **Ne placez jamais** le cordon d'alimentation à proximité d'une source de chaleur.
- **Ne couvrez pas** le cordon d'alimentation avec un tapis, de la moquette ou tout autre couvre-sol.
Ne placez pas le cordon d'alimentation sous un meuble ou des appareils.
- Éloignez le cordon d'alimentation des lieux de passage fréquents. Placez le cordon d'alimentation à un endroit où personne ne risque de trébucher dessus.
- Si le cordon d'alimentation est endommagé, il doit être remplacé par Arovast Corporation ou par une personne qualifiée afin d'éviter tout risque de choc électrique ou d'incendie. Veuillez contacter le **service client** (voir page 65).
- Débrancher le cordon d'alimentation désactive la télécommande du purificateur d'air, le déconnecte provisoirement de VeSync et d'autres applications tierces.

Champs électromagnétiques (CEM)

Votre purificateur d'air Levoit est conforme à toutes les normes relatives aux champs électromagnétiques (CEM). S'il est manipulé correctement et conformément aux instructions de cette notice, cet appareil peut être utilisé en toute sécurité, conformément aux preuves scientifiques disponibles aujourd'hui.



Ce symbole signifie que ce produit ne doit pas être éliminé dans les ordures ménagères et doit être déposé dans une déchèterie équipée pour son recyclage. Suivre les procédures d'élimination et de recyclage qui conviennent contribue à la protection des ressources naturelles, de la santé humaine et de l'environnement.

Pour de plus amples détails sur l'élimination et le recyclage de ce produit, contactez votre municipalité, votre service de ramassage des ordures ou le magasin où vous l'avez acheté.

Produit conforme à la directive RoHS.

Ce produit est conforme à la directive 2011/65/UE et à ses modifications, relatives à la limitation de l'utilisation de certaines substances dangereuses dans les équipements électriques et électroniques.

PRISE EN MAIN DE VOTRE PURIFICATEUR D'AIR INTELLIGENT

- A. Témoins de vitesse du ventilateur
- B. Touche de sélection de la vitesse du ventilateur
- C. Touche du mode veille
- D. Témoins lumineux de la qualité de l'air
- E. Touche de réinitialisation du témoin de vérification du filtre
- F. Capteur de lumière
- G. Touche de la minuterie
- H. Touche On/Off (marche/arrêt)
- I. Témoin de vérification du filtre
- J. Témoin Wi-Fi®
- K. Touche mode auto
- L. Témoin de verrouillage de l'écran
- M. Touche d'arrêt de l'écran
- N. Affichage de la minuterie/valeur PM2.5
- O. Touche de verrouillage de l'écran
- P. Sorties d'air
- Q. Capteur laser de poussière AirSight Plus™
- R. Entrées d'air
- S. Partie supérieure du purificateur d'air
- T. Filtre original True HEPA à 3 étapes
- U. Partie inférieure du purificateur d'air
- V. Coussinets antidérapants

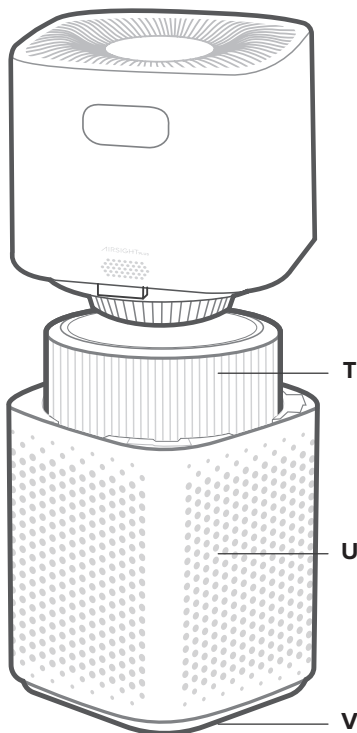
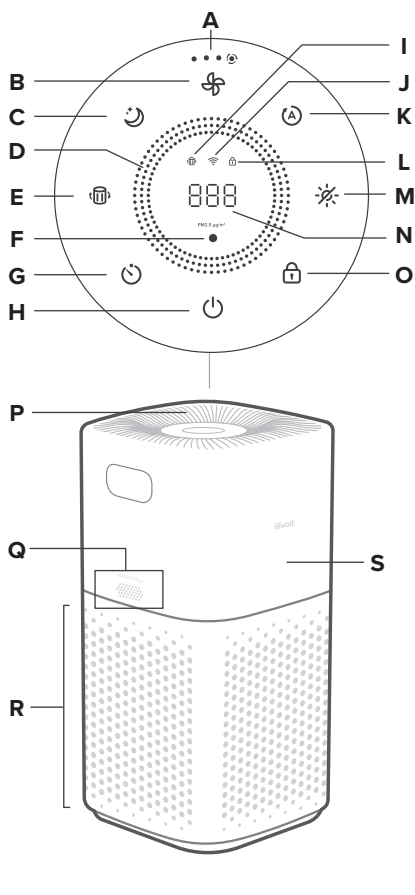

COMMANDES ET AFFICHAGE

Remarque : l'utilisation de l'application VeSync vous permet aussi de commander toutes ces fonctions ainsi que des fonctions seulement disponibles sur l'application (voir page 57).



Touche On/Off (marche/arrêt)

- Pour allumer ou éteindre le purificateur d'air.
- Appuyez pendant 5 secondes pour configurer le purificateur d'air. Reportez-vous aux instructions fournies dans l'application VeSync pour plus d'informations.
- Maintenez la touche enfoncée pendant 15 secondes pour réinitialiser le purificateur d'air et vous déconnecter du Wi-Fi (voir page 52).



Touche de sélection de la vitesse du ventilateur

- Pour faire défiler les vitesses du ventilateur : faible (1 témoin s'allume), moyenne (2 témoins), élevée (3 témoins) et turbo (4 témoins).
- Appuyez sur la touche de sélection de la vitesse du ventilateur lorsque le purificateur d'air est en mode veille (si l'affichage est activé) ou auto pour quitter ce mode.



Témoins lumineux de la qualité de l'air

- Ces témoins utilisent un capteur automatique pour afficher la qualité de l'air : bleu (très bonne), vert (bonne), orange (modérée) et rouge (mauvaise).



Touche du mode veille

- Pour activer/désactiver le mode veille (voir page 53).



Touche de la minuterie

- Pour faire défiler les options de minuterie (voir page 55).
- Appuyez sur la touche  et maintenez-la enfoncée pendant 2 secondes pour faire défiler les options de la minuterie par incréments d'une heure.



Témoin Wi-Fi

- S'allume, s'éteint, ou clignote pour indiquer l'état d'appairage. Reportez-vous aux instructions fournies dans l'application VeSync pour plus d'informations.



Touche mode auto

- Pour activer ou désactiver le mode auto (voir page 54).



Capteur de lumière

- Quand la fonction de détection de la lumière ambiante est activée par le biais de l'application VeSync, le capteur détecte l'intensité de la lumière ambiante pour ajuster automatiquement les réglages du purificateur d'air (voir page 56).

UTILISATION DU PURIFICATEUR (SUITE)



Touche d'arrêt de l'écran

- Pour éteindre l'écran (voir page 55).
- Appuyez sur n'importe quelle touche (sauf ) pour rallumer l'écran.



Touche de verrouillage de l'écran

- Empêche de modifier les paramètres actuels (voir page 56). Maintenez la touche enfoncée pendant 3 secondes pour activer/désactiver le verrouillage de l'écran.
- Le témoin de verrouillage de l'écran () clignote si vous appuyez sur n'importe quelle autre touche pour indiquer que le verrouillage de l'écran est activé.



Touche de réinitialisation du témoin de vérification du filtre

- Appuyez sur la touche et maintenez-la enfoncée pendant 3 secondes pour réinitialiser le témoin du vérificateur du filtre.
- Le témoin de vérification du filtre () s'allume lorsque le filtre doit être contrôlé (voir page 60).

PRISE EN MAIN

1. Placez le purificateur d'air sur une surface plane et stable avec l'écran orienté vers le haut. Tournez dans le sens antihoraire la moitié supérieure du purificateur d'air et soulevez-la pour la retirer. **[Figure 1.1]**

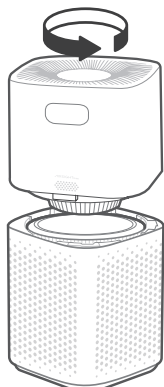

Figure 1.1

2. Sortez le filtre de la moitié inférieure du purificateur d'air. Retirez le filtre de son emballage en plastique. Insérez le filtre dans le purificateur d'air. **[Figure 1.2]**

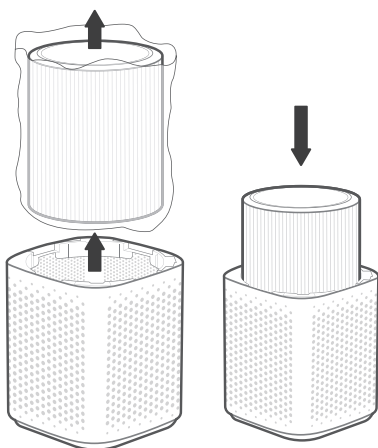

Figure 1.2

3. Remontez la moitié supérieure du purificateur d'air directement sur sa moitié inférieure, en alignant chaque coin. Appuyez pour emboîter la moitié supérieure. **[Figure 1.3]**
 - a. La moitié supérieure du purificateur d'air peut être orientée dans n'importe quel sens, tant que ses coins sont alignés.

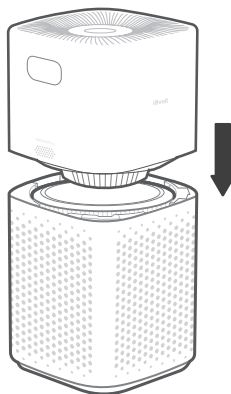

Figure 1.3

4. Laissez au moins 38 cm / 15 pouces d'espace de chaque côté du purificateur d'air en service. Éloignez l'appareil de tout ce qui pourrait bloquer le flux d'air, comme des rideaux. **[Figure 1.4]**

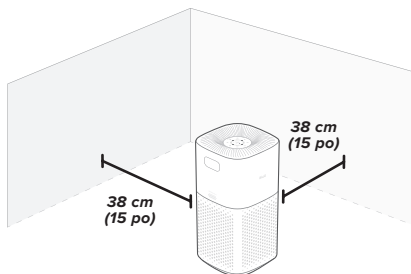

Figure 1.4

PRISE EN MAIN (SUITE)

Configuration de l'application VeSync

Remarque : *l'amélioration continue de l'application VeSync peut occasionnellement entraîner sa modification. En cas de différences, suivez les instructions de l'application.*

1. Pour télécharger l'application VeSync, scannez le code QR ou recherchez « VeSync » dans l'App Store® ou Google Play™.



Remarque : *les utilisateurs d'Android™ choisiront « Allow » (Autoriser) pour pouvoir utiliser VeSync.*

2. Ouvrez l'application VeSync. **S'identifier** ou **S'inscrire**.

Remarque : *vous devez créer votre propre compte VeSync pour utiliser des services et produits tiers. Ils ne fonctionneront pas avec un compte invité. Avec un compte VeSync, vous pouvez également permettre à votre famille et vos amis de contrôler votre purificateur d'air.*

3. Suivez les instructions fournies dans l'application pour ajouter votre purificateur d'air intelligent.

Remarque : *la fonction de géolocalisation de votre téléphone doit être activée pendant qu'il se connecte à votre purificateur d'air intelligent. Cette activation est nécessaire pour établir la connexion Bluetooth®. Vous pouvez désactiver la fonction de géolocalisation une fois que votre purificateur d'air intelligent s'est connecté à l'application VeSync.*

Connexion au Wi-Fi :

- Pour déconnecter le Wi-Fi, maintenez enfoncée la touche **On/Off** (marche/arrêt) pendant 15 secondes jusqu'à ce que le témoin Wi-Fi s'éteigne. Cela restaurera les paramètres par défaut du purificateur d'air et déconnectera l'appareil de l'application VeSync.
- Pour vous reconnecter, suivez les instructions de l'application VeSync pour ajouter un appareil.



Connectez-vous avec Amazon Alexa ou Google Assistant™

L'application VeSync permet de connecter le purificateur d'air intelligent à **Amazon Alexa** ou à **Google Assistant™**. Veuillez suivre les instructions fournies dans l'application pour configurer votre assistant vocal.

Remarque : *vous devez créer votre propre compte VeSync pour vous connecter aux assistants vocaux.*

UTILISATION DE VOTRE PURIFICATEUR D'AIR INTELLIGENT

Remarque : L'utilisation de l'application VeSync vous permet de commander votre purificateur d'air à distance et d'accéder à d'autres fonctions et caractéristiques (voir page 57).

1. Branchez l'appareil et appuyez sur  pour allumer le purificateur d'air [Figure 2.1].
2. Vous pouvez également appuyer sur  pour faire passer la vitesse du ventilateur de faible, à élevée, puis à turbo.

Remarque :

- Les témoins de vitesse du ventilateur s'allument quand une vitesse est activée. 1 témoin s'allume pour la vitesse faible, 2 pour la vitesse modérée, 3 pour la vitesse élevée et 4 pour la vitesse turbo.
- La vitesse turbo émet le plus de bruit, mais purifie l'air le plus rapidement.
- Pour des performances optimales ou pour régler un problème spécifique lié à la qualité de l'air, comme l'apparition de fumée, faites fonctionner le purificateur d'air à vitesse turbo pendant 15 à 20 minutes avant de le régler sur une vitesse plus faible.
- Pour une purification efficace de l'air, gardez les portes et fenêtres fermées lorsque le purificateur est en marche.

3. Appuyez sur  pour éteindre le purificateur d'air.

Mode veille

Le mode veille fonctionne silencieusement en utilisant une vitesse de ventilateur inférieure à la vitesse faible.

1. Appuyez sur  pour activer/désactiver le mode veille.
2. Le mode veille éteint l'écran au bout de 6 secondes si aucune autre touche n'est sollicitée.

Remarque :

- Quand l'écran est désactivé, appuyez sur n'importe quelle touche (sauf ) pour rallumer l'écran. Si vous n'appuyez sur aucune autre touche, l'écran s'éteint de nouveau au bout de 6 secondes.
- Le témoin de vérification des filtres s'allume et reste allumé si le filtre doit être vérifié (voir page 60).

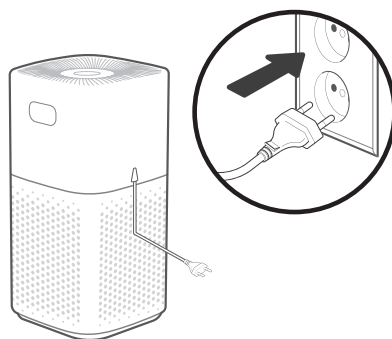

Figure 2.1

UTILISATION DU PURIFICATEUR (SUITE)

Mode auto

Le mode auto utilise AirSight Plus, un capteur de poussière à laser intelligent, pour ajuster automatiquement la vitesse du ventilateur en fonction de la qualité de l'air. Par exemple, si la qualité de l'air est mauvaise, le ventilateur va automatiquement passer à la vitesse élevée.

Remarque :

- À chaque mise en service, le purificateur d'air prend 5 secondes pour détecter la qualité de l'air. Pendant cet intervalle, les témoins de la qualité de l'air sont bleus. Au bout de 5 secondes, les témoins de la qualité de l'air changent de couleur en fonction de la qualité de l'air.
- Le mode auto n'utilise pas la vitesse de ventilateur turbo.
- L'application VeSync prend également en charge des modes auto supplémentaires : mode silencieux auto, mode efficace auto et mode ECO Auto (voir page 57).

Affichage de la valeur PM2.5

La valeur PM2.5 affichée indique la quantité de particules en suspension dans l'air (μg) détectées dans 1 mètre cube (m^3) de volume d'air.

Les PM2.5 désignent les particules dont le diamètre est inférieur ou égal à 2,5 microns (μm). Ces particules, également appelées « particules fines », sont si petites qu'elles ne peuvent être détectées qu'au microscope électronique. Elles restent dans l'air plus longtemps que les particules plus lourdes comme la poussière et les moisissures.

Le capteur de poussière à laser AirSight Plus de votre purificateur d'air détecte la quantité de particules PM2.5 présentes dans un espace donné ($\mu\text{g}/\text{m}^3$). En règle générale, plus ce chiffre est bas et meilleure est la qualité de l'air. Un nombre supérieur à 115 indique qu'il y a une quantité malsaine de fines particules dans l'air.



Légende du témoin de la qualité de l'air

Couleur du témoin	Qualité de l'air	Vitesse de ventilateur mode auto	Plage PM2.5
Bleu	Très bonne	Mode veille	0–35 $\mu\text{g}/\text{m}^3$
Vert	Bonne	Faible	36–75 $\mu\text{g}/\text{m}^3$
Orange	Modérée	Moyenne	76–115 $\mu\text{g}/\text{m}^3$
Rouge	Mauvaise	Élevée	> 115 $\mu\text{g}/\text{m}^3$

UTILISATION DU PURIFICATEUR (SUITE)

Minuterie



Vous pouvez régler la minuterie de 1 à 12 heures.

1. Appuyez sur . L'écran basculera de l'affichage des particules PM2.5 à la minuterie que vous avez sélectionnée.
2. Appuyez plusieurs fois sur  pour définir la minuterie par incréments d'une heure. Si vous n'appuyez sur aucune touche pendant plus de 5 secondes, l'écran bascule vers l'affichage des particules PM2.5 et la minuterie démarre automatiquement.

Remarque : maintenez la touche  enfoncée pendant 2 secondes pour faire défiler les options de la minuterie automatiquement par incréments d'une heure.

3. Le compte à rebours commence à partir de l'heure sélectionnée.

Remarque :

- Lorsqu'une minuterie est active, le fait d'appuyer sur  affiche le temps restant, arrondi à l'heure la plus proche. Appuyez sur  dans un délai de 5 secondes pour ajouter plus de temps par incréments d'une heure.
 - Vous pouvez voir le temps restant dans l'application VeSync.
4. Une fois la durée de minuterie écoulée, le purificateur d'air s'éteint.





5. Pour annuler une minuterie, appuyez sur  plusieurs fois jusqu'à ce que l'écran affiche « --H ».

Remarque :

- Vous pouvez modifier la vitesse du ventilateur à tout moment lorsque la minuterie est activée.
- La minuterie redémarrera si sa durée est modifiée.
- Le purificateur d'air garde en mémoire la dernière minuterie pendant qu'il est éteint, mais celle-ci sera annulée et devra être relancée.
- Vous pouvez régler la minuterie sur 1 à 24 heures dans l'application VeSync.

Écran éteint

Pour éteindre les voyants du purificateur d'air, y compris les voyants de touches et les témoins lumineux (sauf le témoin de vérification des filtres).



1. Appuyez sur  pour éteindre l'écran.
2. Appuyez sur n'importe quelle touche (sauf  ou ) pour rallumer l'écran temporairement. Si vous n'appuyez sur aucune autre touche, l'écran s'éteint de nouveau au bout de 6 secondes.
3. Appuyez sur la touche  pour rallumer l'écran. L'écran reste allumé.

Remarque : le témoin de vérification des filtres s'allume et reste allumé si le filtre doit être vérifié (voir page 60).



UTILISATION DU PURIFICATEUR (SUITE)

Verrouillage de l'écran

Quand le purificateur d'air est branché, vous pouvez verrouiller l'écran pour empêcher toute modification accidentelle des paramètres. Les touches ne répondent pas à la pression.

1. Appuyez sur la touche  et maintenez-la enfoncée pendant 3 secondes pour verrouiller l'écran. Le témoin  s'allume au centre de l'écran.

Remarque : si l'écran est éteint, le témoin  clignote 3 fois pour indiquer que l'écran a été verrouillé, puis il s'éteint.

2. Le témoin  clignote si vous appuyez sur n'importe quelle autre touche pour indiquer que le verrouillage de l'écran est activé.
3. Maintenez à nouveau la touche  enfoncée pendant 3 secondes pour déverrouiller l'écran. Le voyant  s'allume automatiquement.

Remarque :

- Si l'écran est éteint, le témoin  clignote 3 fois pour indiquer que l'écran a été déverrouillé.
- Vous pouvez toujours utiliser le verrouillage de l'écran pendant que le purificateur d'air est en mode veille.

Mode veille

Le purificateur d'air est en mode veille quand il est éteint mais branché.

Remarque : vous pouvez toujours utiliser le verrouillage de l'écran lorsque le purificateur d'air est en mode veille pour empêcher le purificateur d'air de se rallumer. Le capteur de poussière à laser continue de détecter la qualité de l'air ambiant et fournit des mises à jour dans l'application VeSync.

Fonction mémoire

Quand le purificateur d'air branché est éteint, il garde en mémoire les réglages antérieurs de vitesse du ventilateur, du mode veille, du mode auto, de verrouillage de l'écran, d'écran éteint et de détection de lumière ambiante.

Quand le purificateur d'air est éteint et débranché, il ne garde en mémoire que les réglages antérieurs de vitesse du ventilateur, du mode veille, du mode auto et de détection de lumière ambiante.

Remarque : le purificateur d'air garde en mémoire la dernière minuterie (1-12 heures) mais il ne reprend pas automatiquement la minuterie. Vous devrez relancer la minuterie une fois le purificateur d'air rallumé.

Détection de lumière ambiante

Vous pouvez activer la détection de lumière ambiante à partir de l'application VeSync. Quand ce mode est activé, le capteur de lumière détecte l'intensité de la lumière ambiante pour ajuster automatiquement les réglages du purificateur d'air en conséquence.

1. L'écran s'éteint automatiquement lorsque la pièce s'assombrit. En mode auto, le purificateur d'air n'utilise pas les vitesses élevée ou turbo, même en cas de mauvaise qualité de l'air, afin de limiter le niveau de bruit.
2. Quand la pièce est de nouveau éclairée, le purificateur d'air restaure les réglages précédents. L'écran s'allume automatiquement et le mode auto n'est plus restreint.

UTILISATION DU PURIFICATEUR (SUITE)

Fonctions de l'application VeSync

L'application VeSync vous permet d'accéder à des fonctions supplémentaires de votre purificateur d'air intelligent, y compris celles indiquées ci-dessous. D'autres fonctions pourront être disponibles à mesure que l'application est développée.

Commande à distance

- Modifiez tout réglage du purificateur d'air via l'application même lorsque le verrouillage de l'écran est activé.

Mises à jour de la qualité de l'air

- Consultez des mises à jour des PM2.5 en temps réel dans l'application.
- Consultez l'historique de la qualité de votre air des quatre dernières semaines.

Détection de lumière ambiante

- Accédez à la fonction de détection de lumière ambiante, qui utilise un capteur de lumière pour détecter l'intensité de la lumière ambiante et ajuster automatiquement les réglages du purificateur d'air (voir page 56).

Programmes

- Créez et adaptez les programmes de votre purificateur d'air à vos habitudes.

Fonction minuterie

- La minuterie peut être réglée sur un intervalle de 1 à 24 heures.
- Visualisation rapide du temps restant exact.

Informations sur le filtre de rechange

- Contrôlez la durée de vie utile restante du filtre en vérifiant le pourcentage de durée de vie du filtre dans l'application.
- Achetez des filtres de rechange.

Mode auto

- Accédez à des modes auto supplémentaires : mode silencieux auto, mode efficace auto et mode ECO Auto.
- Le mode auto silencieux n'utilise que les vitesses faible et moyenne du ventilateur, même en cas de mauvaise qualité de l'air, afin de limiter le niveau de bruit.
- Le mode efficace auto vous permet de choisir la superficie que vous souhaitez purifier. Le purificateur d'air utilise la vitesse de ventilateur la plus élevée (turbo) pour purifier l'air pendant l'intervalle de temps déterminé. Cet intervalle est basé sur la valeur d'un renouvellement de l'air par heure et sur la superficie de la pièce à purifier, autrement dit, sur l'intervalle de temps nécessaire pour permettre au purificateur de purifier tout l'air de la pièce une fois, quelle que soit la qualité de l'air. Le mode ajuste ensuite la vitesse du ventilateur en fonction de la qualité de l'air effectivement détectée dans la pièce.

Remarque : le mode efficace auto est utile pour éliminer les odeurs de l'air. Le capteur du purificateur d'air ne peut que détecter les particules d'air, pas les odeurs. Le mode efficace auto ne dépend pas seulement du capteur, mais aussi de la taille de la pièce.

- Le mode Auto ECO allume/éteint le ventilateur par intermittence quand l'air est de bonne qualité, pour économiser de l'électricité. Quand l'air est de mauvaise qualité, le ventilateur accélère comme en mode Auto standard.

À PROPOS DU FILTRE

Le purificateur d'air utilise un système de filtration en 3 étapes pour purifier l'air.

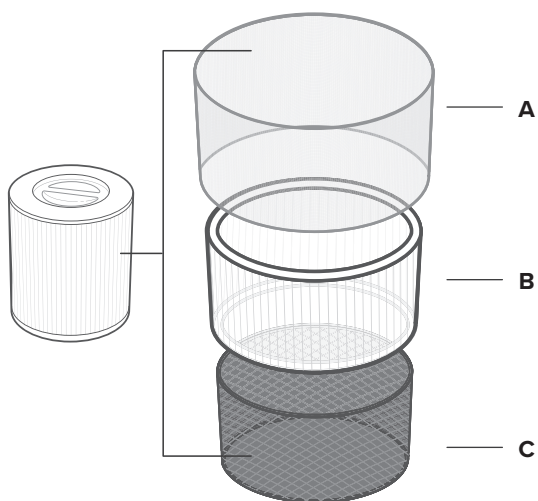

A. Préfiltre

- Capture les grosses particules comme la poussière, les peluches, les fibres, les cheveux et les poils d'animaux domestiques.
- Protège et maximise la durée de vie du filtre.

B. Filtre True HEPA H13

- Capture au moins 99,97 % des particules aéroportées de 0,3 micron (μm).
- Filtre les particules fines comme les spores de moisissures, les particules de poussière minuscules, les particules de fumée, les bactéries et les virus*, ainsi que les allergènes tels que le pollen, les acariens et les squames d'animaux.

**Le filtre H13 True HEPA peut éliminer la plupart des virus et des bactéries présents dans l'air, mais ne peut pas les éliminer complètement de votre environnement. Les purificateurs d'air ne peuvent pas empêcher une personne infectée de propager une infection, et ne peuvent pas éliminer les bactéries et les virus des surfaces. Veuillez prendre d'autres précautions en plus de l'utilisation d'un purificateur d'air.*

C. Filtre sur mesure à charbon actif haute efficacité

- Absorbe physiquement la fumée, les odeurs et les vapeurs.
- Spécialement conçu avec l'ARC Formula™ exclusive de Levoit pour neutraliser particulièrement efficacement les odeurs de cuisson et des divers animaux domestiques du foyer.
- L'ARC Formula prolonge la durée de vie du filtre en décomposant chimiquement les molécules piégées dans le filtre à charbon actif, ce qui empêche la sursaturation et la pollution passive.
- Filtre les composés comme le formaldéhyde, le benzène, l'ammoniac, le sulfure d'hydrogène et les composés organiques volatils (COV).

À PROPOS DU FILTRE (SUITE)

Taux de distribution d'air pur

Ce purificateur d'air a un taux de distribution d'air pur de 697 m³/h, soit 410 pieds cubes par minute (PCM).

Le taux de distribution d'air pur (CADR) mesure l'efficacité d'un purificateur d'air en indiquant le volume d'air pur produit par minute. Ce taux est basé sur l'élimination de la poussière, du pollen et de la fumée, les 3 polluants de l'air les plus courants en intérieur. Plus la valeur du CADR est élevée, plus le purificateur d'air élimine de particules et plus la surface qu'il peut traiter est importante. Ce taux est mesuré à la vitesse la plus élevée du purificateur d'air.

Renouvellement de l'air par heure

Le taux de renouvellement de l'air correspond au nombre de fois où tout le volume d'air d'une pièce peut être purifié (ou « renouvelé ») par le purificateur d'air en l'espace d'une heure. Le nombre de renouvellements de l'air par heure est calculé sur la base de la superficie de pièce recommandée, compte tenu d'une hauteur sous plafond hypothétique de 2,4 m (8 pi). Pour les pièces plus petites, le nombre de renouvellements de l'air par heure est plus élevé. Ce purificateur d'air assure deux renouvellements de l'air par heure à vitesse maximale dans une pièce unique, fermée d'une superficie maximale de 147 m²/1588 pi². La valeur correspond à deux renouvellements de l'air par heure. Le purificateur d'air est efficace dans les grandes pièces, mais la purification prend plus de temps, avec un nombre inférieur de renouvellements de l'air par heure.

***Remarque :** pour une purification efficace de l'air, gardez les portes et fenêtres fermées lorsque le purificateur est en marche.*

Humidité

L'humidité peut endommager le filtre. Le purificateur d'air doit être utilisé dans un environnement dont le taux d'humidité relative est inférieur à 85 %. Le fait d'utiliser le purificateur d'air dans des environnements excessivement humides risque de faire moisir la surface du filtre.

***Remarque :** l'eau ou l'humidité favorisent le développement de moisissures. Pour résoudre un problème de moisissure, éliminez la source d'humidité et nettoyez les moisissures. Les purificateurs d'air ne peuvent pas résoudre un problème de moisissure existant, ils peuvent uniquement éliminer les spores de moisissure en suspension dans l'air et réduire les odeurs.*

Huiles essentielles



N'ajoutez pas d'huiles essentielles dans le purificateur d'air ou le filtre. Les huiles endommageront le filtre, qui finira par émettre une odeur désagréable. **N'utilisez pas** de diffuseurs d'huiles près du purificateur d'air.

ENTRETIEN ET MAINTENANCE

Nettoyage du purificateur d'air intelligent

- Débranchez l'appareil avant de le nettoyer.
- Essuyez l'extérieur du purificateur d'air à l'aide d'un chiffon doux et sec. Si nécessaire, essuyez le boîtier à l'aide d'un chiffon humide, puis séchez-le immédiatement.
- Utilisez un aspirateur pour nettoyer l'intérieur du purificateur d'air.
- **N'utilisez pas** d'agents nettoyants inflammables ou chimiques abrasifs pour nettoyer l'appareil.

Témoin de vérification du filtre

 s'allume pour vous rappeler de vérifier le filtre. Si vous utilisez constamment votre purificateur (24 heures d'utilisation quotidienne), le témoin devrait s'allumer au bout de 6 à 12 mois environ. Le remplacement du filtre peut ne pas s'imposer, mais vous devez le vérifier lorsque le témoin  s'allume.

Quand votre purificateur d'air est configuré avec l'application VeSync, vous pouvez également vérifier les filtres via l'application. L'application VeSync vous signalera qu'une vérification du filtre s'impose.

L'application VeSync utilise un algorithme scientifique pour déterminer la durée de vie utile restante de vos filtres selon la qualité de l'air, la fréquence d'utilisation et d'autres facteurs.



Nettoyage du filtre

Le préfiltre externe doit être nettoyé toutes les 2 à 4 semaines pour augmenter l'efficacité et prolonger la durée de vie de votre filtre. Nettoyez le préfiltre à l'aide d'une brosse douce ou du tuyau de votre aspirateur pour éliminer la poussière, les cheveux et autres grosses particules. **Ne nettoyez pas** le filtre à l'eau ou avec un autre liquide.



Réinitialisation du témoin de vérification du filtre

Réinitialisez le témoin de vérification du filtre lorsque :

A. s'allume en rouge.

1. Remplacez le filtre (voir page 61).
2. Allumez le purificateur d'air.
3. Appuyez à nouveau sur la touche  et maintenez-la enfoncée pendant 3 secondes.
4.  s'éteint une fois la réinitialisation effectuée.

B. Le filtre a été changé avant que ne s'allume.

1. Appuyez à nouveau sur la touche  et maintenez-la enfoncée pendant 3 secondes.
2. La touche  clignote pendant 3 secondes.
3.  s'éteint une fois la réinitialisation effectuée.

Filtre	Quand le nettoyer	Comment le nettoyer	Quand le remplacer
Préfiltre	Toutes les 2 à 4 semaines	Utilisez une brosse douce ou le tuyau d'un aspirateur	6 à 12 mois
Filtre True HEPA et à charbon actif	Ne pas nettoyer		

ENTRETIEN ET MAINTENANCE (SUITE)

Quand remplacer le filtre ?

Le filtre doit être remplacé tous les 6 à 12 mois. Vous pourriez devoir remplacer votre filtre plus tôt ou plus tard, en fonction de la fréquence d'utilisation de votre purificateur d'air. En cas d'utilisation du purificateur d'air dans un environnement relativement pollué, il pourra être nécessaire de remplacer le filtre plus souvent, même lorsque  est éteint.

Vous devrez peut-être remplacer votre filtre dans les cas suivants :

- Bruit plus prononcé lorsque le purificateur d'air fonctionne
- Réduction du flux d'air
- Odeurs inhabituelles
- Filtre visiblement obstrué

Remarque :

- *Pour préserver les performances de votre purificateur d'air, utilisez **uniquement** les filtres de la marque Levoit. Pour acheter des filtres de rechange, rendez-vous sur Amazon et cherchez la référence **[ASIN]**.*
- *N'oubliez pas de réinitialiser  après avoir remplacé le filtre (voir page 60).*

Nettoyage du capteur de poussière à laser AirSight Plus

Le capteur de poussière à laser AirSight Plus peut être obturé par la poussière, ce qui affecte la précision du capteur. Nettoyez le capteur tous les 3 mois. En cas d'utilisation du purificateur d'air dans un environnement très poussiéreux, il sera peut-être nécessaire de nettoyer le capteur plus souvent.

1. Débranchez le purificateur d'air.
2. Placez l'extrémité d'un aspirateur sur les ouvertures du capteur **[Figure 3.2]**.
3. Laissez l'aspirateur en marche pendant 10 secondes minimum pour aspirer la poussière.

Remplacement du filtre

1. Débranchez le purificateur d'air. Retournez le purificateur d'air ou basculez-le sur le côté. Retirez le cache du filtre (voir **Prise en main**, page 51).
2. Retirez le filtre usagé.
3. Nettoyez la poussière ou les cheveux restants à l'intérieur du purificateur d'air à l'aide du tuyau de votre aspirateur.

Remarque : retirez et mettez de côté la moitié supérieure du purificateur d'air, pour pouvoir laver à l'eau sa moitié inférieure.

N'utilisez pas d'eau ni aucun autre liquide pour nettoyer la moitié supérieure du purificateur d'air. [Figure 3.3]

4. Déballez le nouveau filtre à air et placez-le dans le boîtier (voir page **Prise en main**, page 51).
5. Remplacez le cache. Branchez le purificateur d'air.
6. Réinitialisez le témoin de vérification des filtres (voir page 60).

Stockage

Si vous ne comptez pas utiliser le purificateur d'air pendant une période prolongée, emballez le purificateur d'air et le filtre dans un emballage en plastique et entreposez-les dans un endroit sec pour éviter tout dommage dû à l'humidité.

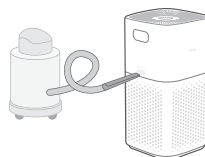

Figure 3.2

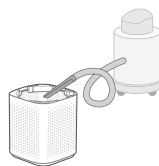







Figure 3.3

DÉPANNAGE

Problème	Solution possible
Le purificateur d'air ne s'allume pas ou les commandes des touches ne répondent pas.	Branchez le purificateur d'air.
	Vérifiez que le cordon d'alimentation n'est pas endommagé. Si c'est le cas, arrêtez d'utiliser le purificateur d'air et contactez le service client (voir page 65).
	Branchez le purificateur d'air dans une autre prise.
	Le purificateur d'air peut ne pas fonctionner correctement. Contactez le service client (voir page 65).
Le débit d'air est significativement réduit.	Assurez-vous que le filtre a bien été retiré de son emballage et correctement installé (voir page 51).
	Appuyez sur  pour augmenter la vitesse du ventilateur.
	Assurez-vous qu'il y a au moins 38 cm (15 po) d'espace tout autour du purificateur d'air.
	Le préfiltre est peut-être bouché par de grosses particules, comme des cheveux ou des peluches, qui bloquent le flux d'air. Nettoyez le préfiltre (voir page 60).
	Remplacez le filtre (voir page 61).
Le purificateur d'air fait un bruit anormal lorsque le ventilateur fonctionne.	Vérifiez que le filtre à air est correctement installé et qu'il a été sorti de son emballage plastique (voir page 51).
	Assurez-vous que le purificateur d'air est placé sur une surface plane, plate et dure.
	Remplacez le filtre (voir page 61).
	Il se peut que le purificateur d'air soit endommagé ou qu'un objet étranger se trouve à l'intérieur. Arrêtez d'utiliser le purificateur d'air et contactez le service client (voir page 65). N'essayez pas de réparer vous-même le purificateur d'air.
Odeur étrange provenant du purificateur d'air.	Nettoyez le filtre ou remplacez-le si nécessaire.
	Contactez le service client (voir page 65).
	Veillez à ne pas utiliser votre purificateur d'air dans une zone très humide ou lorsque vous diffusez des huiles essentielles.

DÉPANNAGE (SUITE)

Problème	Solution possible
Mauvaise qualité de la purification d'air.	Appuyez sur  pour augmenter la vitesse du ventilateur.
	Vérifiez qu'aucun objet n'obstrue les parties latérales ou la partie supérieure du purificateur d'air (l'entrée ou la sortie).
	Assurez-vous que le filtre a bien été retiré de son emballage et correctement installé (voir page 51).
	Fermez les portes et les fenêtres lorsque le purificateur d'air est en marche.
	Si la superficie de la pièce dépasse 147 m ² /1588 pi ² , la purification de l'air prend plus longtemps.
	Remplacez le filtre (voir page 61).
 reste allumé après avoir remplacé le filtre à air.	Réinitialisez le témoin de vérification des filtres (voir page 60).
 ne s'est pas allumé au bout de 6 à 12 mois.	 vous rappelle de vérifier le filtre et s'allume en fonction de la durée d'utilisation du purificateur d'air (voir page 60). Si vous n'utilisez pas souvent votre purificateur d'air,  mettra plus longtemps à s'allumer.
Le témoin de la qualité de l'air reste rouge.	Le capteur de poussière à laser AirSight Plus peut avoir besoin d'être nettoyé (voir page 61).
	Si vous utilisez un humidificateur à ultrasons à proximité du purificateur d'air, la vapeur peut affecter la précision du capteur de poussière à laser AirSight Plus. Le capteur détecte les grosses particules et le témoin de la qualité de l'air peut devenir rouge. Évitez d'utiliser un humidificateur à ultrasons à proximité du purificateur d'air, ou évitez d'utiliser le mode auto.
Le témoin de la qualité de l'air reste toujours bleu, alors que la qualité de l'air est mauvaise.	Le capteur de poussière à laser AirSight Plus détecte les particules en suspension dans l'air mais il ne peut pas détecter le gaz. Vérifiez qu'il n'y a pas de gaz qui pollue l'air.
L'écran affiche le code d'erreur « E1 ».	Le moteur dysfonctionne. Veuillez contacter le service client (voir page 65).

Si votre problème n'est pas repris dans la liste, veuillez contacter le service client
(voir page 65).

DÉPANNAGE DE L'APPLICATION VESYNC

Mon purificateur d'air intelligent ne se connecte pas à l'application VeSync.

- Vérifiez que le Bluetooth® est activé sur votre téléphone et que ce dernier n'est pas connecté à un autre terminal Bluetooth.
- Pendant le processus de configuration, vous devez être connecté à un réseau Wi-Fi® 2,4 GHz sécurisé. Confirmez que le réseau fonctionne correctement.
- Assurez-vous que le mot de passe du Wi-Fi saisi est correct.
 - Il ne doit y avoir aucun espace au début ou à la fin du mot de passe.
 - Testez le mot de passe en connectant un autre appareil électronique au routeur.
 - Si vous saisissez manuellement le SSID et le mot de passe, revérifiez qu'ils ont été saisis correctement.
- Essayez de rapprocher votre purificateur d'air du routeur. Votre téléphone doit être le plus près possible de votre purificateur d'air.
- Vous pourriez devoir installer votre routeur plus haut, à l'écart de toute obstruction.
- Vérifiez que votre purificateur d'air et votre routeur se trouvent à distance d'autres appareils (comme un four à micro-ondes, un réfrigérateur, des appareils électroniques, etc.) pour éviter toute interférence de signal.
- Si vous utilisez un VPN, assurez-vous que celui-ci est désactivé pendant l'installation de votre purificateur d'air.
- Désactivez l'authentification sur portail pour votre réseau Wi-Fi. Si l'authentification sur portail est activée, le purificateur d'air ne pourra pas accéder à votre réseau Wi-Fi et l'installation échouera.

Remarque : *l'authentification sur portail signifie que vous devez vous connecter à votre réseau Wi-Fi depuis une page Web avant de pouvoir accéder à Internet.*

Mon purificateur d'air est hors connexion.

- Vérifiez que le purificateur d'air est branché et sous tension, puis actualisez le menu de VeSync en balayant l'écran vers le bas.
- Assurez-vous que votre routeur est connecté à Internet et que la connexion réseau de votre téléphone fonctionne.
- Supprimez le purificateur d'air hors ligne dans l'application VeSync. Balayez vers la gauche (iOS®) ou maintenez appuyé (Android™), puis appuyez sur **Supprimer**. Reconfigurez le purificateur d'air avec l'application VeSync.

Remarque : *votre purificateur d'air peut se déconnecter en cas de coupure d'électricité, de panne d'Internet ou de remplacement de votre routeur Wi-Fi.*

Si votre problème n'est pas repris dans la liste, veuillez contacter le **service client** (voir page 65).

DÉCLARATION DE CONFORMITÉ

Arovast Corporation déclare par la présente que ce produit est conforme aux exigences essentielles et autres dispositions pertinentes de la Directive 2014/53/UE, Radio Equipment Regulations 2017 (R.-U.) et à toutes les autres exigences applicables de la directive européenne et au Royaume-Uni.

La déclaration de conformité complète peut être consultée à l'adresse :

<https://levoit.com/euro/compliance>

INFORMATIONS RELATIVES À LA GARANTIE

Nom du produit	Purificateur d'air intelligent VeSync Core™ 600S True HEPA Levoit
Modèle	LAP-C601S-WEU
<i>À toutes fins utiles, nous vous recommandons vivement de noter votre numéro de commande et la date d'achat.</i>	
Date d'achat	
Numéro de commande	

Conditions générales et politique

Arovast Corporation garantit la plus haute qualité des matériaux, de la main-d'œuvre et du service associés à tous ses produits, pendant 2 ans à partir de la date d'achat. La durée de la garantie est susceptible de varier selon la catégorie de produit.

En cas de problème ou de question concernant votre nouveau produit, n'hésitez pas à contacter notre service client qui saura vous conseiller et répondre à vos questions.

SERVICE CLIENT

Arovast Corporation

1202 N. Miller St., Suite A
Anaheim, CA 92806
États-Unis

Adresse e-mail : support.eu@levoit.com

*Veuillez vous munir de votre facture et de votre numéro de commande avant de contacter le service client.

ATTRIBUTIONS

Apple App Store est une marque de commerce d'Apple Inc.

Google, Android et Google Play sont des marques de commerce de Google LLC.

Wi-Fi® est une marque déposée de Wi-Fi Alliance®.

Amazon, Alexa et tous les logos associés sont des marques déposées d'Amazon.com, Inc. ou de ses filiales.

iOS est une marque déposée de Cisco Systems, Inc. et/ou de ses filiales aux États-Unis et dans plusieurs autres pays.

La marque et les logos Bluetooth® sont des marques déposées appartenant à Bluetooth SIG, Inc. et Arovast Corporation les utilise sous licence. Les autres marques et marques commerciales appartiennent à leurs propriétaires respectifs.

Contenido de la caja

- 1 purificador de aire inteligente
- 1 filtro original True HEPA de 3 fases (preinstalado)
- 1 manual del usuario
- 1 guía de inicio rápido

Especificaciones

Fuente de alimentación	CA 220-240 V, 50/60 Hz
Potencia nominal	49 W
Superficie ideal de la estancia	147 m ² (1588 ft ²) Nota: <ul style="list-style-type: none"> • Eficaz en estancias de mayor tamaño, pero la purificación tardará más. • La superficie ideal de la estancia se basa en 2 renovaciones de aire por hora (ACH por sus siglas en inglés).
CADR (CFM)	697 m ³ /h (410 CFM)
Condiciones de funcionamiento	Temperatura: -10 °–40 °C (14 °–104 °F)
	Humedad: <85 % HR
Nivel de ruido	26–55 dB
Dimensiones	31,3 x 31,3 x 60 cm (12,3 x 12,3 x 23,6 in)
Peso	6,2 kg (13,7 lb)
Rango de frecuencia del Wi-Fi®	2412–2472 MHz E.I.R.P.: < 17 dBm
Rango de frecuencia del Bluetooth®	2402–2480 MHz E.I.R.P.: < 7 dBm

Nota: para acceder a más funciones inteligentes, descargue la aplicación gratuita VeSync (consulte la página 73).

LEA Y GUARDE ESTAS INSTRUCCIONES

INFORMACIÓN DE SEGURIDAD

Para reducir el riesgo de incendio, descarga eléctrica u otros daños, siga todas las instrucciones y directrices de seguridad.

Seguridad general

- **Utilice** el purificador de aire únicamente según se describe en este manual.
- **No** utilice el purificador sin retirar antes el envoltorio de plástico del filtro, ya que no filtrará aire, podría sobrecalentarse y provocar un incendio.
- **No** utilice el purificador de aire en exteriores.
- Mantenga el purificador de aire alejado del agua y de zonas húmedas o encharcadas. No lo sumerja **nunca** en agua ni en otros líquidos.
- **No** lo utilice en zonas excesivamente húmedas.
- Mantenga el purificador de aire alejado de fuentes de calor.
- **No** lo utilice en lugares donde haya gases combustibles, vapores, polvo metálico, aerosoles (espráis o pulverizadores) o humos de aceite industrial.
- Manténgalo a 1,5 m (5 ft) de lugares donde se esté administrando oxígeno.
- Vigile a los niños cuando estén cerca del purificador de aire. **No** permita que los niños jueguen con el purificador de aire.
- **No** introduzca nada por las rejillas del purificador de aire.
- **No** se siente ni coloque objetos pesados sobre el purificador de aire.
- Mantenga seco el interior del purificador de aire. Para evitar la formación de humedad, procure no colocarlo en habitaciones con grandes cambios de temperatura o debajo de aparatos de aire acondicionado.
- Desenchufe **siempre** el purificador de aire antes de realizar cualquier mantenimiento (por ejemplo, al cambiar el filtro).
- **No** utilice el purificador de aire si está averiado o no funciona correctamente, o si el enchufe o el cable están dañados. **No** intente repararlo usted mismo. Póngase en contacto con **Atención al Cliente** (consulte la página 86).
- **ADVERTENCIA:** Para reducir el riesgo de incendios o descargas eléctricas, **no** utilice el purificador de aire con ningún control de velocidad de estado sólido (como un regulador de intensidad de luz).
- Los niños no deberán limpiar ni llevar a cabo tareas de mantenimiento en el purificador de aire sin supervisión.
- Este purificador de aire puede utilizarse por parte de niños de 8 años o mayores, al igual que personas con discapacidad física, sensorial o mental o con falta de experiencia y conocimiento si están bajo supervisión o han recibido formación sobre el uso del purificador de aire de forma segura y comprenden los peligros que entraña.
- No diseñada para uso comercial, sino para uso **exclusivamente** doméstico.

INFORMACIÓN DE SEGURIDAD (CONT.)

Alimentación y cable

- Mantenga el purificador de aire cerca de la toma a la que está enchufado.
- **Nunca** coloque el cable cerca de fuentes de calor.
- **No** tape el cable con felpudos, alfombras u objetos similares. **No** coloque el cable debajo de muebles o aparatos.
- Mantenga el cable alejado de las zonas de tránsito. Coloque el cable en un lugar donde nadie pueda tropezar con él.
- Si el cable de la fuente de alimentación está dañado, se deberá reemplazar por parte de Arovast Corporation o personas cualificadas análogas para evitar riesgos eléctricos o incendios. Póngase en contacto con **Atención al Cliente** (consulte la página 86).
- Al desenchufar el cable de alimentación, se desactivará el mando a distancia del purificador de aire y este se desconectará temporalmente de VeSync y de otras aplicaciones de terceros.

Campos electromagnéticos (EMF)

El purificador de aire de Levoit cumple todas las normas sobre campos electromagnéticos (EMF). Si se utiliza correctamente y conforme a las instrucciones de este manual del usuario, el aparato se puede usar con la máxima seguridad según las pruebas científicas disponibles actualmente.



Este símbolo significa que el producto no debe desecharse como residuo doméstico, sino que debe llevarse a unas instalaciones de recogida adecuadas para su reciclaje. El desecho y reciclaje adecuados ayudan a proteger los recursos naturales, la salud humana y el medioambiente.

Para obtener más información sobre el desecho y reciclaje de este producto, contacte con el ayuntamiento de su localidad, el servicio de punto limpio o la tienda donde compró el producto.

Este producto cumple la directiva RoHS.

Este producto cumple la Directiva 2011/65/UE, y sus enmiendas, sobre la restricción del uso de ciertas sustancias peligrosas en equipos eléctricos y electrónicos.

COMPONENTES DEL PURIFICADOR DE AIRE INTELIGENTE

- A. Indicadores de velocidad del ventilador
- B. Botón de velocidad del ventilador
- C. Botón del modo de suspensión
- D. Anillos del indicador de calidad del aire
- E. Botón de reinicio del indicador de comprobación filtros
- F. Sensor de luz
- G. Botón del temporizador
- H. Botón de encendido/apagado
- I. Indicador de comprobación de filtros
- J. Indicador Wi-Fi®
- K. Botón del modo automático
- L. Indicador de bloqueo de la pantalla
- M. Botón de apagado de la pantalla
- N. Pantalla del temporizador/PM2.5
- O. Botón de bloqueo de la pantalla
- P. Salidas de aire
- Q. Sensor de polvo láser AirSight Plus™
- R. Entradas de aire
- S. Parte superior del purificador de aire
- T. Filtro original True HEPA de 3 fases
- U. Parte inferior del purificador de aire
- V. Almohadillas antideslizamiento

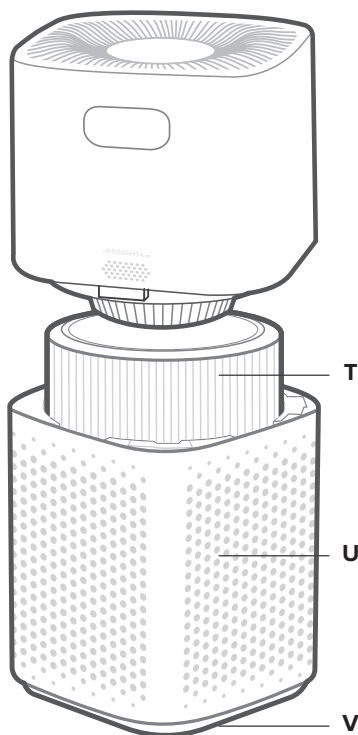
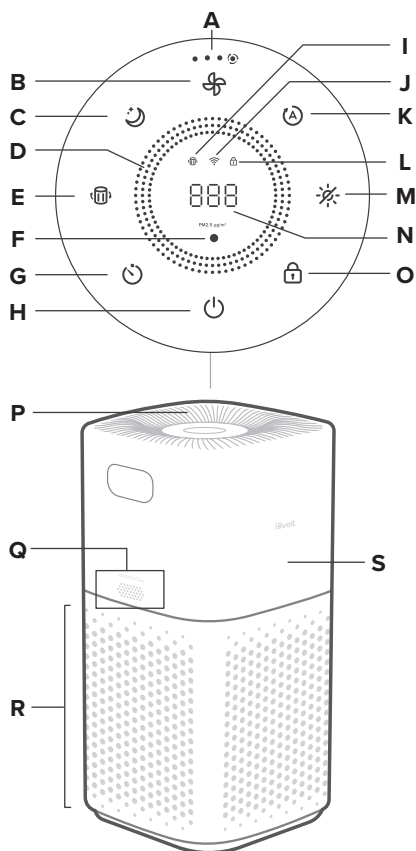

CONTROLES Y PANTALLA

Nota: También puede controlar estas funciones con la aplicación VeSync, así como otras funciones que solo están disponibles en la aplicación (consulte la página 15).



Botón de encendido/apagado

- Enciende o apaga el purificador.
- Manténgalo pulsado durante 5 segundos para configurar el purificador de aire. Consulte las instrucciones en la aplicación VeSync para más información.
- Manténgalo pulsado durante 15 segundos para reiniciar el purificador de aire y desconectarlo del Wi-Fi (consulte la página 73).



Botón de velocidad del ventilador

- Permite alternar las velocidades del ventilador: baja (un indicador se iluminará); media (dos indicadores); alta (tres indicadores); y turbo (cuatro indicadores).
- Al pulsar el botón de velocidad del ventilador mientras el purificador de aire se encuentra en modo de suspensión o automático (si la pantalla está activada), se saldrá de estos modos.



Anillos del indicador de calidad del aire

- Estos indicadores utilizan un sensor automático para indicar la calidad del aire. Azul (muy buena), verde (buena), naranja (moderada) y rojo (mala).



Botón del modo de suspensión

- Activa o desactiva el modo de suspensión (consulte la página 74).



Indicador Wi-Fi

- Se enciende, apaga o parpadea para indicar el estado de vinculación. Consulte las instrucciones en la aplicación VeSync para más información.



Botón del temporizador

- Permite alternar entre las opciones del temporizador (consulte la página 76).
- Mantenga pulsado  durante dos segundos para alternar las opciones del temporizador en incrementos de una hora.



Sensor de luz

- Cuando la detección de luz está activada en la aplicación VeSync, este sensor detecta la cantidad de luz en la habitación para ajustar automáticamente la configuración del purificador de aire (consulte la página 77).



Botón del modo automático

- Activa o desactiva el modo automático (consulte la página 75).

USAR EL PURIFICADOR (CONT.)



Botón de apagado de la pantalla

- Apaga la pantalla (consulte la página 76).
- Pulse cualquier botón (salvo ) para volver a encender la pantalla.



Botón de bloqueo de la pantalla

- Impide que se modifiquen los ajustes seleccionados (consulte la página 76). Manténgalo pulsado durante tres segundos para activar o desactivar el bloqueo de la pantalla.
- El indicador de bloqueo de la pantalla () parpadeará cuando se pulse cualquier otro botón para indicar que el bloqueo de la pantalla está activado.



Botón de reinicio del indicador de comprobación filtros

- Manténgalo pulsado durante 3 segundos para restablecer el indicador de comprobación del filtro.
- El indicador de comprobación del filtro () se enciende cuando es necesario cambiar el filtro de aire (consulte la página 81).

PRIMEROS PASOS

1. Coloque el purificador de aire sobre una superficie lisa y estable dejando la pantalla hacia arriba. Gire la mitad superior del purificador de aire en el sentido contrario a las agujas del reloj y levántelo para extraerlo. *[Figura 1.1]*



Figura 1.1

2. Extraiga el filtro de dentro de la parte inferior del purificador de aire. Saque el filtro de su envoltorio de plástico e insértelo de nuevo en el purificador de aire. *[Figura 1.2]*

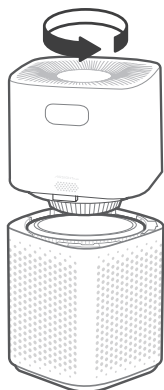

Figura 1.2

3. Vuelva a colocar la mitad superior del purificador de aire directamente sobre la parte inferior, alineando las esquinas. Presione para que la parte superior encaje en su sitio. *[Figura 1.3]*
 - a. La parte superior del purificador de aire puede estar orientada hacia cualquier dirección, siempre que las esquinas encajen.

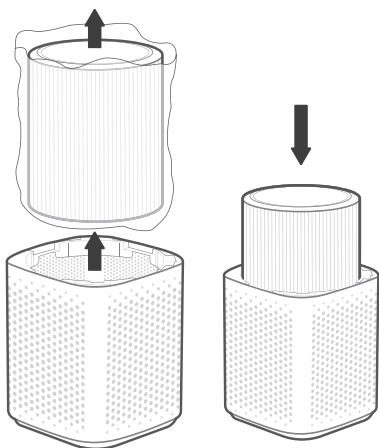

Figura 1.3

4. Al usar el purificador de aire, deje al menos 15 cm (38 pulgadas) de espacio alrededor. Manténgalo alejado de cualquier objeto que pueda obstruir el flujo de aire, por ejemplo, unas cortinas *[Figura 1.4]*.

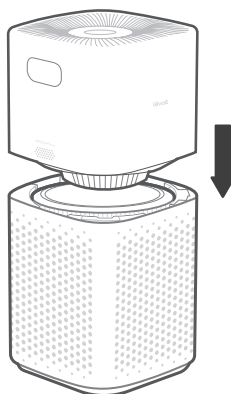

Figura 1.4

PRIMEROS PASOS (CONT.)

Configuración de la aplicación VeSync

Nota: La aplicación VeSync siempre está en proceso de mejora y puede cambiar con el tiempo. Si aprecia alguna diferencia, siga las instrucciones de la aplicación.

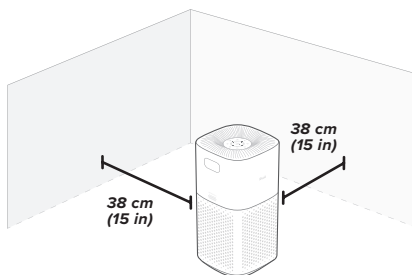
1. Escanee el código QR o busque la aplicación "VeSync" para descargarla de Apple App Store® o de Google Play Store.



Nota: Los usuarios de Android™ deben pulsar «Permitir» para poder usar VeSync.

2. Abra la aplicación VeSync. **Inicie sesión** o **regístrese**.

Nota: debe crear su propia cuenta de VeSync para poder utilizar servicios y productos de terceros. Estos servicios no funcionan con una cuenta de invitado. Sus familiares y amigos también pueden controlar el purificador de aire inteligente con una cuenta de VeSync.

3. Siga las instrucciones de la aplicación para configurar el purificador de aire inteligente.

Nota: El teléfono deberá tener habilitada la ubicación mientras está conectado al purificador de aire inteligente. Esto se requiere para establecer la conexión Bluetooth®. Podrá desactivar la Ubicación una vez que el purificador de aire inteligente haya terminado de conectarse a la aplicación VeSync.

Conexión Wi-Fi:

- Para desconectar el Wi-Fi, mantenga pulsado el botón de **encendido/apagado** durante 15 segundos hasta que se apague el indicador del Wi-Fi. Esto restablecerá los ajustes por defecto del purificador de aire y lo desconectará de la aplicación VeSync.
- Para volverlo a conectar, siga las instrucciones de la aplicación VeSync para añadir un dispositivo.



Conectar con Amazon Alexa o Google Assistant™

Puede utilizar la aplicación VeSync para conectar el purificador de aire inteligente a **Amazon Alexa** o **Google Assistant™**. Siga las instrucciones en la aplicación para configurar su asistente de voz.

Nota: debe crear su propia cuenta de VeSync para acceder a los asistentes de voz.

USAR EL PURIFICADOR DE AIRE INTELIGENTE

Nota: La aplicación VeSync le permite controlar el purificador de aire a distancia y acceder a más funciones y opciones (consulte la página 15).

1. Enchufe el purificador y pulse  para encenderlo. **[Figura 2.1]**
2. También puede pulsar  para cambiar la velocidad del ventilador entre baja, media, alta o turbo.

Nota:

- Los indicadores de velocidad del ventilador se encienden cuando están activos. Un indicador se iluminará para la velocidad baja, dos para la media, tres para la alta y cuatro para turbo.
- La velocidad turbo es la que más ruido hace, pero también la que limpia el aire más deprisa.
- Para obtener los mejores resultados o resolver algún problema concreto con la calidad del aire, como el humo, seleccione la velocidad turbo durante 15-20 minutos antes de pasar a una velocidad inferior.
- si desea limpiar el aire de manera efectiva, mantenga cerradas las puertas y ventanas mientras el purificador de aire esté funcionando.

3. Pulse  para apagar el purificador de aire.





Figura 2.1

Modo de suspensión

El modo de suspensión funciona de manera silenciosa a una velocidad inferior a la velocidad baja.

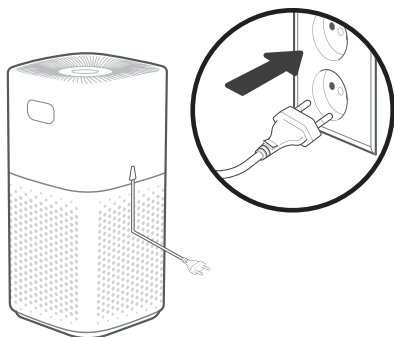
1. Pulse  para activar o desactivar el modo de suspensión.
2. El modo de suspensión apaga la pantalla a los 6 segundos si no se pulsa ningún otro botón.

Nota:

- Cuando la pantalla esté apagada, pulse cualquier botón (salvo ) para volver a encender la pantalla. Si no pulsa ningún otro botón, la pantalla se volverá a apagar transcurridos 6 segundos.
- El indicador de comprobación de filtros seguirá encendido si es necesaria la comprobación (consulte la página 81).

USAR EL PURIFICADOR (CONT.)

Modo automático

El modo automático emplea AirSight Plus™, un sensor de polvo láser que hay dentro del purificador de aire, para regular la velocidad del ventilador automáticamente en función de la calidad del aire. Por ejemplo, si la calidad del aire es mala, el ventilador se configurará automáticamente en velocidad alta.

Nota:

- *El purificador de aire tarda 5 segundos en detectar la calidad del aire cada vez que se enciende. Durante este tiempo, los anillos del indicador de calidad del aire se serán azules. Cuando hayan transcurrido 5 segundos, los anillos del indicador de calidad del aire cambiarán de color en función de la calidad del aire detectada.*
- *El modo automático no utiliza la velocidad turbo del ventilador.*
- *La aplicación VeSync admite también otros modos automáticos: modo automático silencioso, modo automático eficiente y modo automático ECO (consulte la página 78).*

Pantalla PM2.5

El valor PM2.5 de la pantalla indica la cantidad de partículas en suspensión (μg) detectadas en 1 metro cúbico (m^3) de aire.

El valor PM2.5 hace referencia a la materia particulada (PM por sus siglas en inglés) cuyo diámetro es igual o inferior a 2,5 micrómetros (μm). Estas partículas, también conocidas como “partículas finas”, son tan pequeñas que solo es posible detectarlas con un microscopio electrónico y permanecen en el aire más tiempo que otras partículas más pesadas como el polvo o el moho.

El sensor de polvo láser AirSight Plus incorporado en el purificador de aire detecta la cantidad de partículas PM2.5 existentes en un espacio determinado ($\mu\text{g}/\text{m}^3$). Por lo general, cuanto menor es el valor, mejor es la calidad del aire. Un valor superior a 115 indica que la cantidad de partículas finas del aire no es saludable.



Tabla del indicador de calidad del aire

Color del indicador	Calidad del aire	Velocidad del ventilador en modo automático	Rango PM2.5
Azul	Muy buena	Modo de suspensión	0–35 $\mu\text{g}/\text{m}^3$
Verde	Buena	Bajo	36–75 $\mu\text{g}/\text{m}^3$
Naranja	Moderada	Medio	76–115 $\mu\text{g}/\text{m}^3$
Rojo	Mala	Alto	> 115 $\mu\text{g}/\text{m}^3$

USAR EL PURIFICADOR (CONT.)

Temporizador



Puede configurar el temporizador con un valor de entre 1 Y 12 horas.

1. Pulse . La pantalla pasará a de mostrar la lectura PM2.5 a mostrar el tiempo seleccionado.
2. Pulse  varias veces para elegir un tiempo en incrementos de 1 hora. Si no pulsa ningún botón en cinco segundos, la pantalla pasará a mostrar la lectura PM2.5 y el temporizador se iniciará de manera automática.

Nota: Mantenga pulsado  durante 2 segundos para alternar entre las opciones de forma automática en incrementos de una hora.

3. El temporizador comenzará la cuenta atrás a partir del tiempo seleccionado.

Nota:

- Mientras el temporizador permanezca activado, puede pulsar  para ver el tiempo restante redondeado hacia la hora más próxima. Pulse  de nuevo durante cinco segundos para agregar más tiempos en incrementos de una hora.
- Puede ver el tiempo restante con exactitud en la aplicación VeSync.





4. Cuando el temporizador termine, el purificador de aire se apagará.
5. Si desea cancelar un programa del temporizador pulse  varias veces hasta que la pantalla indique "--H".

Nota:

- Puede cambiar la velocidad del ventilador en cualquier momento con el temporizador en marcha.
- El temporizador se reiniciará si cambia la hora.
- El purificador de aire recordará el último ajuste del temporizador mientras está apagado, pero se cancelará el temporizador y será necesario reiniciarlo.
- Puede utilizar la aplicación VeSync para configurar el temporizador con un valor de entre 1 y 24 horas.

Apagar la pantalla



De este modo, se apagan luces de la pantalla del purificador, como las luces de los botones y los indicadores (salvo la del indicador de comprobación de filtros).

1. Pulse  para apagar la pantalla.
2. Pulse cualquier botón (salvo  o ) para volver a encender la pantalla temporalmente. Si no pulsa ningún otro botón, la pantalla se volverá a apagar transcurridos 6 segundos.
3. Pulse  para volver a encender la pantalla. La pantalla se mantendrá encendida.



Nota: El indicador de comprobación de filtros seguirá encendido si es necesaria la comprobación (consulte la página 8!).

Bloqueo de la pantalla

Cuando el purificador de aire está encendido, puede bloquear la pantalla para evitar que se cambien los ajustes de forma accidental. Cuando pulse los botones, estos no realizarán ninguna acción.

1. Mantenga pulsado  durante tres segundos para bloquear la pantalla. El indicador  se iluminará en el centro de la pantalla.

Nota: Si la pantalla está apagada, el indicador  parpadeará tres veces para indicar que la pantalla se ha bloqueado y después se ha apagado.

2. El indicador  parpadeará cuando se pulse cualquier otro botón para indicar que el bloqueo de la pantalla está activado.
3. Mantenga pulsado  durante tres segundos para desbloquear la pantalla. El indicador  se apagará.

Nota:

- Si la pantalla está apagada, el indicador  parpadeará tres veces para indicar que la pantalla se ha desbloqueado.
- El bloqueo de pantalla también puede usarse con el purificador de aire en modo de espera.

USAR EL PURIFICADOR (CONT.)

Modo de espera

El purificador permanece en modo de espera al apagarlo, pero si sigue enchufado.

Nota: El bloqueo de pantalla puede usarse con el purificador de aire en modo de espera para evitar que vuelva a encenderse. El sensor de polvo láser seguirá detectando la calidad del aire circundante y enviará actualizaciones a la aplicación VeSync.

Función de memoria

Cuando el purificador está enchufado y apagado, recordará la velocidad previa del ventilador y los ajustes del modo de suspensión, del modo automático, del bloqueo y apagado de la pantalla, y de la detección de luz.

Al desenchufar y apagar el purificador de aire, solo recordará la velocidad previa del ventilador y los ajustes del modo de suspensión, del modo automático y de la detección de luz.

Nota: El purificador de aire recordará el último ajuste elegido del temporizador (1–12 horas), pero no reanudará el temporizador de forma automática. Tendrá que reiniciar el temporizador cuando encienda de nuevo el purificador de aire.

Detección de luz

Puede activar la opción de detección de luz en la aplicación VeSync. Cuando se activa este modo, el sensor de luz ajusta automáticamente la configuración del purificador de aire en función de la iluminación de la habitación.

1. La pantalla se apagará automáticamente cuando la habitación esté a oscuras. Si el purificador de aire está en modo automático, no usará la velocidad alta ni turbo del ventilador, aunque la calidad del aire sea mala, para no hacer mucho ruido.
2. Cuando la habitación vuelva a iluminarse, el purificador de aire volverá a su configuración anterior. La pantalla se encenderá de nuevo automáticamente, y el modo automático ya no estará limitado.

USAR EL PURIFICADOR (CONT.)

Funciones de la aplicación VeSync

La aplicación VeSync le permitirá acceder a funciones adicionales del purificador de aire, incluyendo las que se enumeran a continuación. Conforme se siga desarrollando la aplicación, se incluirán nuevas funciones disponibles.

Mando a distancia

- Cambie cualquier ajuste del purificador de aire a través de la aplicación, incluso si el bloqueo de la pantalla está activado.

Actualizaciones de la calidad del aire

- Vea actualizarse el valor PM2.5 en tiempo real desde la aplicación.
- Consulte el historial de calidad del aire de las últimas cuatro semanas.

Detección de luz

- Puede acceder a la detección de luz, que usa el sensor de luz para detectar la cantidad de luz en la habitación y ajustar automáticamente la configuración del purificador de aire (consulte la página 77).

Horarios

- Cree y personalice horarios para que el purificador de aire se adapte a sus rutinas.

Función de temporizador

- Configure el temporizador con un valor de entre 1 y 24 horas.
- Vea con facilidad el tiempo exacto restante del temporizador.

Información de recambio del filtro

- Vigile la vida útil restante del filtro consultando el porcentaje del filtro desde la aplicación.
- Compre filtros de recambio.

Modo automático

- Acceso a otros modos automáticos: modo automático silencioso, modo automático eficiente y modo automático ECO.
- El modo automático silencioso solo usa las velocidades del ventilador media y baja, incluso cuando la calidad del aire es mala, para no hacer mucho ruido.
- El Modo automático eficiente permite elegir el tamaño de la superficie que se desea purificar. El purificador de aire utilizará la máxima velocidad del ventilador (turbo) para limpiar el aire durante un periodo de tiempo determinado. Este tiempo se basa en 1 ACH y en el tamaño de la habitación, lo que se traduce en el tiempo que tarda el purificador de aire en limpiar todo el aire de la habitación una vez, independientemente de la calidad del aire. A continuación, el modo ajusta la velocidad del ventilador según la calidad del aire real detectada en la habitación.

Nota: El modo automático eficiente resulta útil para purificar los olores del aire. El sensor del purificador de aire solo puede detectar las partículas en el aire, no los olores. El modo automático eficiente no emplea solo el sensor, sino que también se basa en el tamaño de la habitación.

- El modo automático ECO permite activar o desactivar la velocidad del ventilador de manera intermitente cuando la calidad del aire es muy buena para ahorrar electricidad. Cuando la calidad del aire es mala, la velocidad del ventilador se puede aumentar como en el modo automático estándar.

EL FILTRO

El purificador de aire emplea un sistema de filtración de aire de 3 etapas para purificar el aire.

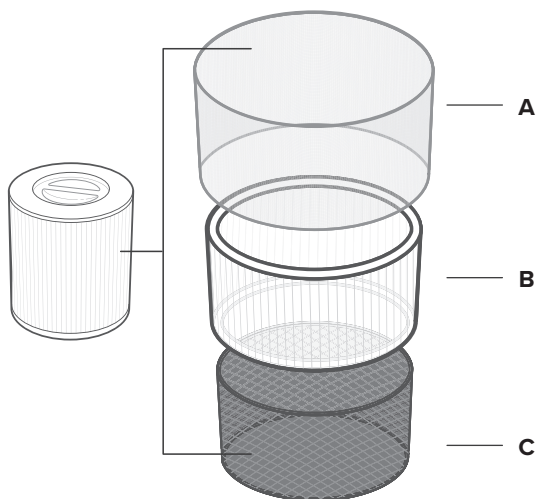

A. Prefiltro

- Atrapa partículas grandes como polvo, pelusas, fibras, cabello y pelo de animales domésticos.
- Protege y maximiza la vida útil del filtro.

B. Filtro H13 True HEPA

- Atrapa al menos el 99,97% de partículas en suspensión de 0,3 micrómetros (μm).
- Atrapa partículas pequeñas, como esporas de moho, partículas minúsculas de polvo, partículas de humo, bacterias, virus* y alérgenos, como el polen, los ácaros y la caspa de mascotas.

**El filtro H13 True HEPA puede eliminar muchos de los virus y bacterias presentes en el aire, pero no puede eliminarlos por completo de su entorno. Los purificadores de aire no previenen de la propagación de infecciones y no pueden eliminar bacterias y virus de ninguna superficie. Por favor, utilice el purificador de aire con el resto de precauciones pertinentes.*

C. Filtro de carbón activado personalizado de alta eficacia

- Adsorbe físicamente humos, olores y vapores.
- Personalizado utilizando la fórmula ARC™ exclusiva de Levoit para que sea especialmente efectivo para los olores de cocina o de animal en un hogar con varias mascotas.
- La fórmula ARC amplía la vida útil del filtro descomponiendo químicamente las moléculas que quedan atrapadas en el filtro de carbón activado, que evita la sobresaturación y la contaminación indirecta.
- Filtra compuestos como el formaldehído, benceno, amoníaco, sulfuro de hidrógeno y compuestos orgánicos volátiles (COV).

EL FILTRO (CONT.)

Tasa de emisión de aire limpio

Este purificador de aire tiene una tasa de emisión de aire limpio de 697 m³/h (410 pies cúbicos por minuto, CFM).

La tasa de emisión de aire limpio (CADR, por sus siglas en inglés) mide la eficiencia de un purificador de aire en función del volumen de aire limpio que genera por minuto. Esto se basa en la eliminación de polvo, polen y humo, que son los tres contaminantes de aire interior más comunes. Cuanto más alta sea la tasa CADR, más partículas eliminará el purificador de aire y mayor será el área que puede limpiar. Esta tasa se mide cuando el purificador de aire funciona a la máxima velocidad.

Renovación del aire por hora

La tasa de renovación del aire indica cuántas veces se puede purificar (o "renovar") todo el aire de una habitación en una hora. La renovación del aire por hora (ACH por sus siglas en inglés) se calcula según el tamaño de habitación recomendado con techos de 2,4 m (8 ft). En habitaciones más pequeñas, esta tasa aumentará. Este purificador de aire puede renovar el aire de una sola habitación cerrada de 147 m² (1588 ft²) dos veces por hora a máxima velocidad. Esto se mide en 2 ACH (renovaciones de aire por hora). El purificador de aire es eficaz en habitaciones de mayor tamaño, pero la purificación del aire tardará más tiempo y el número de renovaciones de aire por hora será menor.

Nota: Si desea limpiar el aire de manera efectiva, mantenga cerradas las puertas y ventanas mientras el purificador de aire esté funcionando.

Humedad

La humedad puede dañar el filtro. Este purificador de aire debe utilizarse en zonas con un nivel de humedad inferior al 85 % de HR. Si utiliza el purificador en zonas excesivamente húmedas, la superficie del filtro se podría enmohecer.

Nota: *el agua o la humedad favorecen la aparición de moho. Para resolver el problema de la aparición de moho, elimine la fuente de humedad y limpie el moho. Los purificadores de aire no pueden resolver un problema de moho ya existente, únicamente eliminan las esporas de moho en suspensión y reducen los olores.*

Aceites esenciales



No añada aceites esenciales al purificador ni a los filtros. El aceite estropeará el filtro y, con el tiempo, desprenderá un olor desagradable. **No** utilice difusores de aceite cerca del purificador de aire.

CUIDADO Y MANTENIMIENTO

Limpieza del purificador de aire

- Desenchufe el aparato antes de limpiarlo.
- Limpie el exterior del purificador de aire con un paño suave y seco. Si es preciso, limpie la carcasa con un paño húmedo y séquela enseguida.
- Aspire el interior del purificador de aire.
- **No** lo limpie con productos químicos abrasivos o productos de limpieza inflamables.

Indicador de comprobación de filtros

 se encenderá para recordarle que debe comprobar el filtro. Si usa el purificador de aire de manera continua (24 horas al día), el indicador se debería encender después de 6-12 meses. Puede que aún no sea necesario cambiar el filtro, pero conviene comprobarlo si se enciende el indicador .

Cuando se configura el purificador de aire con la aplicación VeSync, esta también permite comprobar la duración restante de los filtros. También recibirá una notificación de VeSync cuando llegue el momento de comprobar el filtro.







La aplicación VeSync utiliza un algoritmo científico para determinar la duración de los filtros en función de la calidad del aire, la frecuencia de uso y otros factores.

Limpieza de los filtros

Conviene limpiar el prefiltro exterior cada 2-4 semanas para mejorar su eficacia y prolongar su vida útil. Limpie el prefiltro con un cepillo suave o un aspirador para eliminar cabellos, polvo y partículas grandes. **No** limpie el filtro con agua ni otros líquidos.

Restablecer el indicador de comprobación del filtro

Restablezca el indicador de comprobación del filtro cuando:

- A.  se ilumine en rojo.**
1. Cambie el filtro (consulte la página 82).
 2. Encienda el purificador de aire.
 3. Mantenga pulsado  de nuevo durante tres segundos.
 4.  se apagará cuando se restablezca correctamente.
- B. Se ha cambiado el filtro antes de que se encendiera el indicador .**
1. Mantenga pulsado  de nuevo durante tres segundos.
 2. El indicador  parpadeará 3 segundos.
 3. El indicador  se apagará cuando se restablezca correctamente.

Filtro	Cuándo limpiarlo	Cómo limpiarlo	Cuándo cambiarlo
Prefiltro	Cada 2-4 semanas	Emplee un cepillo blando o una aspiradora	6-12 meses
Filtro de carbón activado y True HEPA	No limpiar		

CUIDADO Y MANTENIMIENTO (CONT.)

¿Cuándo conviene cambiar el filtro?

Conviene cambiar el filtro cada 6-12 meses. Puede que tenga que hacerlo antes o después en función de la frecuencia con la que use el purificador de aire. Si utiliza el purificador de aire en un entorno con contaminación relativamente alta, es posible que tenga que cambiar el filtro más a menudo (aunque el indicador  esté apagado).

Deberá cambiar el filtro si aprecia:

- más ruido cuando el purificador de aire está funcionando;
- menor flujo de aire;
- olores inusuales, o
- que está obstruido a simple vista.

Nota:

- *Con el fin de mantener el buen rendimiento del purificador de aire, utilice **solo** filtros originales de Levoit. Si desea adquirir filtros de repuesto, visite Amazon y busque [ASIN].*
- *Recuerde restablecer  después de cambiar el filtro (consulte la página 81).*

Limpieza del sensor de polvo láser AirSight Plus

El polvo puede bloquear y afectar a la precisión del sensor de polvo láser AirSight Plus. Limpie el sensor cada 3 meses. Si utiliza el purificador de aire en un entorno más polvoriento, deberá limpiar el sensor más a menudo.

1. Desenchufe el purificador de aire.
2. Coloque la boquilla del aspirador sobre los orificios del sensor. **[Figura 3.2]**
3. Encienda el aspirador durante al menos 10 segundos para extraer el polvo.

Cambiar el filtro

1. Desenchufe el purificador de aire. Dele la vuelta al purificador de aire o inclínelo hacia uno de sus lados. Quite la tapa del filtro (consulte **Primeros pasos**, página 72).
2. Retire el filtro antiguo.
3. Limpie cualquier resto de polvo o cabello del interior del purificador de aire con un aspirador.

Nota: Si retira la parte superior del purificador de aire y la deja a un lado, puede limpiar la otra mitad con agua. **No** emplee agua ni otros líquidos para limpiar la parte superior del purificador de aire. **[Figura 3.3]**

4. Desenvuelva el nuevo filtro de aire e introdúzcalo en la carcasa (consulte **Primeros pasos**, en la página 72).
5. Vuelva a colocar la tapa. Enchufe el purificador de aire.
6. Restablezca el indicador de comprobación del filtro (consulte la página 81).

Almacenamiento

Si no va a utilizar el purificador de aire durante un tiempo prolongado, embale el purificador y los filtros en plástico y guárdelos en un lugar seco para que no se dañen con la humedad.



Figura 3.2







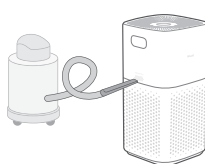

Figura 3.3

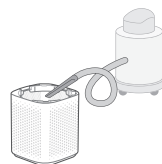
SOLUCIÓN DE PROBLEMAS

Problema	Posible solución
El purificador de aire no se enciende o no responde a los botones de control.	Enchufe el purificador de aire.
	Compruebe si el cable de alimentación está dañado. Si es así, deje de usar el purificador de aire y póngase en contacto con Atención al Cliente (consulte la página 86).
	Enchufe el purificador de aire en otra toma.
	El purificador de aire puede estar funcionando mal. Póngase en contacto con Atención al cliente (consulte la página 86).
El flujo de aire ha disminuido considerablemente.	Asegúrese de haber desembalado el filtro de aire y haberlo colocado correctamente (consulte la página 72).
	Pulse  para aumentar la velocidad del ventilador.
	Deje un espacio de 38 cm (15 in) alrededor del purificador de aire.
	Puede que el prefiltro esté atascado con partículas grandes, como cabello o pelusas, que bloquean el flujo de aire. Limpie el prefiltro (consulte la página 81).
	Cambie el filtro (consulte la página 82).
El purificador de aire hace un ruido raro mientras el ventilador está encendido.	Asegúrese de que el filtro está bien instalado y sin la envoltura de plástico (consulte la página 72).
	Asegúrese de que el purificador de aire esté funcionando en una superficie sólida, lisa y nivelada.
	Cambie el filtro (consulte la página 82).
	Puede que el purificador de aire esté averiado o que contenga un objeto extraño. Deje de usar el purificador de aire y póngase en contacto con Atención al Cliente (consulte la página 86). No intente reparar el purificador de aire.
El purificador desprende un olor extraño.	Limpie el filtro o cámbielo si es preciso.
	Póngase en contacto con Atención al Cliente (consulte la página 86).
	Asegúrese de no utilizar el purificador de aire en una zona muy húmeda o mientras vaporiza aceites esenciales.

SOLUCIÓN DE PROBLEMAS (CONT.)

Problema	Posible solución
La calidad de purificación del aire es mala.	Pulse  para aumentar la velocidad del ventilador.
	Asegúrese de que ningún objeto obstruya la parte superior ni los laterales del purificador de aire (entrada o salida).
	Asegúrese de haber desembalado el filtro de aire y haberlo colocado correctamente (consulte la página 72).
	Cierre las puertas y ventanas mientras utilice el purificador de aire.
	Si la habitación mide más de 147 m ² (1588 ft ²), la purificación de aire tardará más.
	Cambie el filtro (consulte la página 82).
 sigue encendido tras cambiar el filtro.	Restablezca el indicador de comprobación del filtro (consulte la página 81).
 no se ha encendido después de 6-12 meses.	 es un recordatorio para que compruebe el filtro y se enciende en función del tiempo que se haya utilizado el purificador de aire, así como otros factores (consulte la página 81). Si no utiliza el purificador de aire muy a menudo,  tardará más tiempo en activarse.
El indicador de calidad del aire siempre está rojo.	Puede que sea necesario limpiar el sensor de polvo láser AirSight Plus (consulte la página 82).
	Si está utilizando un humidificador ultrasónico cerca del purificador de aire, el vapor puede afectar a la precisión del sensor de polvo láser AirSight Plus. El sensor detectará grandes partículas de vapor y el indicador de calidad del aire cambiará a color rojo. Evite utilizar un humidificador ultrasónico cerca del purificador de aire o evite usar el modo del automático.
El indicador de calidad del aire siempre está azul, aun cuando la calidad del aire es mala.	El sensor de polvo láser AirSight Plus detecta partículas en suspensión, pero no puede detectar gases. Asegúrese de que no haya gases que contaminen el aire.
La pantalla muestra el código de error «E1».	El motor funciona incorrectamente. Póngase en contacto con Atención al Cliente (consulte la página 86).

Si su problema no aparece aquí, póngase en contacto con **Atención al Cliente** (consulte la página 86).

SOLUCIÓN DE PROBLEMAS DE LA APLICACIÓN VESYNC

El purificador de aire inteligente no se conecta a la aplicación VeSync.

- Asegúrese de que la conexión Bluetooth® del teléfono está activada y no conectada a otro dispositivo Bluetooth en ese momento.
- Durante el proceso de configuración, debe tener conexión a una red Wi-Fi® segura de 2,4 GHz. Confirme que la red funciona correctamente.
- Asegúrese de que la contraseña Wi-Fi introducida es correcta.
 - No debe haber espacios al principio ni final de la contraseña.
 - Conecte otro dispositivo electrónico al router para probar la contraseña.
 - Si teclea el SSID y la contraseña, asegúrese de haberlos escrito correctamente.
- Pruebe a acercar el purificador de aire al router. El teléfono debe colocarse lo más cerca posible del purificador de aire.
- Puede que sea necesario colocar el router a más altura y sin que haya obstáculos.
- Asegúrese de que el purificador de aire y el router se encuentren alejados de otros aparatos (como hornos microondas, frigoríficos, dispositivos electrónicos, etc.) para evitar interferencias entre las señales.
- Si utiliza una VPN, asegúrese de desactivarla mientras configura el purificador de aire.
- Deshabilite la autenticación en el portal de su red Wi-Fi. Si la autenticación en el portal está habilitada, el purificador de aire no podrá acceder a la red Wi-Fi y fallará la configuración.

Nota: La autenticación en el portal significa que debe registrarse para acceder a su red Wi-Fi a través de una página web antes de poder usar Internet.

El purificador de aire está desconectado de la red.

- Asegúrese de que el purificador de aire está enchufado y recibe corriente; a continuación, actualice el menú de VeSync deslizando el dedo hacia abajo por la pantalla.
- Asegúrese de que el router esté conectado a Internet y que la conexión de red de su teléfono funcione.
- Elimine el purificador de aire que aparece desconectado de la aplicación VeSync. Deslice el dedo hacia la izquierda (iOS®) o manténgalo pulsado (Android) y pulse **Eliminar**. Reconfigure el purificador de aire con la aplicación VeSync.

Nota: El purificador de aire puede desconectarse por cortes de corriente o desconexiones de Internet o por cambiar de router Wi-Fi.

Si su problema no aparece aquí, póngase en contacto con Atención al Cliente
(consulte la página 86).

DECLARACIÓN DE CONFORMIDAD

Arovast Corporation declara que este producto cumple con los requisitos esenciales y otras disposiciones relevantes de la Directiva 2014/53/UE, los reglamentos de equipos de radio del Reino Unido de 2017 y cualquier otro requisito aplicable de las directivas de la UE y del Reino Unido.

La declaración de conformidad completa está disponible en: <https://levoit.com/euro/compliance>

INFORMACIÓN SOBRE LA GARANTÍA

Nombre del producto	Purificador de aire inteligente con filtro True HEPA VeSync Core™ 600S de Levoit
Modelo	LAP-C601S-WEU
<i>Para su referencia, le recomendamos que anote el número de identificación del pedido y la fecha de compra.</i>	
Fecha de compra	
Número de identificación del pedido	

Condiciones y política

Arovast Corporation garantiza la máxima calidad de todos los productos en cuanto a material, fabricación y servicio durante 2 años desde la fecha de compra hasta el final del periodo de garantía. La duración de la garantía puede variar en función de la categoría del producto.

Si tiene algún problema o dudas relacionadas con su nuevo producto, póngase en contacto con nuestro equipo de Atención al Cliente.

ATRIBUCIONES

Apple App Store es una marca registrada de Apple Inc.

Google, Android y Google Play son marcas registradas de Google LLC.

Wi-Fi® es una marca registrada de Wi-Fi Alliance®.

Amazon, Alexa y todos los logos relacionados son marcas registradas de Amazon.com, Inc. o sus filiales.

iOS es una marca registrada de Cisco Systems, Inc. y/o sus filiales en los Estados Unidos y en otros países específicos.

La marca denominativa y los logotipos de Bluetooth® son marcas registradas de Bluetooth SIG, Inc. y Arovast Corporation los utiliza bajo licencia. Las demás marcas y nombres comerciales pertenecen a sus respectivos propietarios.

ATENCIÓN AL CLIENTE

Arovast Corporation

1202 N. Miller St., Suite A
Anaheim, CA 92806
EE. UU.

Correo electrónico: support.eu@levoit.com

*Antes de ponerse en contacto con Atención al Cliente, tenga a mano su factura y número de pedido.

Contenuto della confezione

- 1 purificatore d'aria intelligente
- 1 filtro originale True HEPA a 3 fasi (preinstallato)
- 1 manuale di istruzioni
- 1 guida di avviamento rapido

Specifiche

Alimentazione elettrica	c.a. 220–240 V, 50/60 Hz
Potenza nominale	49 W
Grandezza dell'ambiente ideale	147 m ² (1588 piedi ²) Nota: <ul style="list-style-type: none"> • <i>Efficace per locali più grandi, anche se i tempi di purificazione saranno più prolungati.</i> • <i>La grandezza dell'ambiente ideale si basa su 2 ricambi d'aria all'ora (ACH).</i>
CADR (CFM)	697 m ³ /h (410 CFM)
Condizioni di funzionamento	Temperatura: -10°–40°C (14°–104°F)
	Umidità: < 85% RH
Livello di rumore	26–55 dB
Dimensioni	31,3 x 31,3 x 60 cm (12,3 x 12,3 x 23,6 pollici)
Peso	6,2 kg (13,7 libbre)
Banda di frequenza Wi-Fi®	2412 - 2472 MHz E.I.R.P.: < 17 dBm
Banda di frequenza Bluetooth®	2402–2480 MHz E.I.R.P.: < 7 dBm

Nota: per accedere a funzioni intelligenti aggiuntive, scaricare l'app gratuita VeSync (v. pag. 94).

LEGGERE E CONSERVARE QUESTE ISTRUZIONI

INFORMAZIONI DI SICUREZZA

Per ridurre il rischio di incendi, scosse elettriche o altri incidenti, seguire tutte le istruzioni e le linee guida di sicurezza.

Sicurezza generale

- Usare il purificatore d'aria **solo** come descritto in questo manuale.
- **Non** usarlo senza avere prima eliminato l'involucro di plastica che racchiude il filtro. Il purificatore non filtrerebbe l'aria e potrebbe surriscaldarsi, con il rischio di causare un incendio.
- **Non** utilizzare il purificatore d'aria all'aperto.
- Tenere il purificatore d'aria lontano dall'acqua e da luoghi bagnati o umidi. Non immergerlo **mai** in acqua o altri liquidi.
- **Non** utilizzarlo in luoghi eccessivamente umidi.
- Tenere il purificatore d'aria lontano da fonti di calore.
- **Non** utilizzarlo in presenza di gas combustibili, vapori, polvere metallica, prodotti aerosol (spray) o fumi prodotti da oli industriali.
- Mantenerlo a una distanza di 1,5 m (5 piedi) dal punto di somministrazione dell'ossigeno.
- Sorvegliare i bambini in prossimità del purificatore d'aria. **Non** consentire ai bambini di giocare con il purificatore d'aria.
- **Non** introdurre nulla nelle aperture del purificatore d'aria.
- **Non** sedersi sul purificatore d'aria e non appoggiarvi oggetti pesanti.
- Mantenere asciutto l'interno del purificatore d'aria. Per evitare la formazione di umidità, evitare di collocarlo in locali con grandi variazioni di temperatura o sotto a condizionatori d'aria.
- Scollegare **sempre** il purificatore d'aria dall'alimentazione elettrica prima di ogni intervento di manutenzione (ad esempio, quando si sostituisce il filtro).
- **Non** utilizzare il purificatore d'aria se è danneggiato o malfunzionante oppure se il cavo o la spina sono danneggiati. **Non** cercare di ripararlo. Contattare l'**Assistenza Clienti** (v. pag. 107).
- **AVVERTENZA:** per ridurre il rischio di incendi o scosse elettriche, **non** utilizzare questo purificatore d'aria con dispositivi di controllo della velocità a stato solido (come un regolatore di luminosità).
- I bambini non devono effettuare operazioni di pulizia o manutenzione sul purificatore d'aria senza supervisione.
- Questo purificatore d'aria può essere usato da bambini di almeno 8 anni di età e da persone con ridotte capacità fisiche, sensoriali o mentali o da persone che non dispongono di esperienza e conoscenze sufficienti ammesso che qualcuno sia in grado di garantire la loro supervisione o abbia spiegato come usare il purificatore in modo sicuro e i rischi che comporta.
- Il prodotto non può essere utilizzato per fini commerciali, ma è destinato **esclusivamente** all'uso domestico.

INFORMAZIONI DI SICUREZZA (CONT.)

Alimentazione e cavo elettrico

- Tenere il purificatore d'aria vicino alla presa a cui è collegato.
- Non collocare **mai** il cavo vicino a una fonte di calore.
- **Non** coprire il cavo con tappeti, moquette o altri rivestimenti. **Non** collocare il cavo sotto mobili o elettrodomestici.
- Posizionare il cavo lontano da aree con un passaggio frequente di persone. Collocare il cavo in modo tale da evitare il rischio di inciampi.
- Se il cavo di alimentazione elettrica è danneggiato, deve essere sostituito da Arovast Corporation o da persone qualificate per evitare rischi elettrici o d'incendio. Contattare l'**Assistenza Clienti** (v. pag. 107).
- Scollegando il cavo di alimentazione si disabilita il controllo a distanza del purificatore d'aria e lo si disconnette temporaneamente da VeSync e da altre applicazioni di terzi.

Campi elettromagnetici (EMF)

Il purificatore d'aria Levoit è conforme a tutti gli standard relativi ai campi elettromagnetici (EMF). Se maneggiato correttamente e in accordo alle istruzioni fornite in questo manuale, l'uso dell'apparecchio è da ritenersi sicuro in base alle prove scientifiche attualmente disponibili.



Questo simbolo indica che il prodotto non deve essere smaltito fra i rifiuti domestici e dovrebbe essere portato a un apposito centro di raccolta per essere riciclato. Uno smaltimento e un riciclaggio corretti aiutano a tutelare le risorse naturali, la salute umana e l'ambiente.

Per maggiori informazioni sullo smaltimento e il riciclaggio di questo prodotto, contattare il comune locale, il servizio di smaltimento o il negozio in cui è stato acquistato il prodotto.

Questo prodotto è conforme alla direttiva RoHS.

Questo prodotto è conforme alla Direttiva 2011/65/UE sulla restrizione dell'uso di determinate sostanze pericolose nelle apparecchiature elettriche ed elettroniche.

COMANDI E DISPLAY

Nota: si può utilizzare anche l'app VeSync per gestire queste e altre funzioni disponibili solo sull'app (v. pag. 94).



Pulsante acceso/spento (On/Off)

- Accende e spegne il purificatore.
- Tenerlo premuto per 5 secondi per configurare il purificatore d'aria. Per maggiori informazioni, fare riferimento alle istruzioni fornite nell'app VeSync.
- Tenerlo premuto per 15 secondi per azzerare e disconnettere il purificatore d'aria dal Wi-Fi (v. pag. 94).



Anelli luminosi dell'indicatore della qualità dell'aria

- Questi indicatori utilizzano un sensore automatico per visualizzare la qualità dell'aria: blu (ottima), verde (buona), arancione (discreta) e rosso (cattiva).



Indicatore Wi-Fi

- Si accende/spegne o lampeggia per indicare lo stato di accoppiamento. Per maggiori informazioni, fare riferimento alle istruzioni fornite nell'app VeSync.



Sensore di luce

- Quando Rilevamento luce è attivato nell'app VeSync, questo sensore rileva la quantità di luce nel locale per regolare automaticamente le impostazioni del purificatore d'aria (v. pag. 98).



Pulsante velocità ventola

- Passa attraverso le velocità della ventola: bassa (si accende 1 indicatore), media (2 indicatori), alta (3 indicatori) e turbo (4 indicatori).
- Se si tocca il pulsante Velocità ventola mentre il purificatore d'aria è in modalità automatica o in modalità sospensione (con il display acceso) si esce da tale modalità.



Pulsante modalità sospensione

- Attiva e disattiva la modalità di sospensione (v. pag. 95).



Pulsante del timer

- Passa attraverso le opzioni del timer (v. pag. 97).
- Tenere premuto  per due secondi per selezionare le opzioni del timer in incrementi di 1 ora.



Pulsante di modalità automatica

- Accende e spegne la modalità automatica (v. pag. 99).

USO DEL PURIFICATORE (CONT.)



Pulsante display spento (Off)

- Spegne il display (v. pag. 97).
- Per riaccendere il display, toccare qualsiasi pulsante (tranne )



Pulsante blocco display

- Impedisce la modifica delle impostazioni attuali (v. pag. 97). Per spegnere o accendere (on/off) il blocco display, tenere premuto per 3 secondi.
- L'indicatore blocco display () lampeggia quando si tocca qualsiasi altro pulsante per indicare che il blocco display è attivo.



Pulsante di azzeramento dell'indicatore di controllo filtri

- Tenere premuto per tre secondi per azzerare l'indicatore di controllo filtri.
- L'indicatore controllo filtri () si accende quando il filtro deve essere controllato (v. pag. 102).

PREPARAZIONE

1. Posizionare il purificatore su una superficie piana e stabile con il display rivolto verso l'alto. Ruotare la parte superiore del purificatore d'aria in senso antiorario, sollevarla e rimuoverla. [Fig. 1.1]

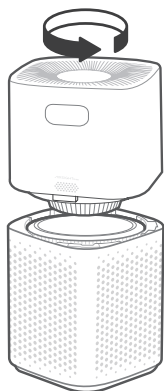

Fig. 1.1

2. Estrarre il filtro che si trova all'interno della parte inferiore del purificatore d'aria. Estrarre il filtro dall'imballaggio di plastica e rimontarlo nel purificatore. [Fig. 1.2]

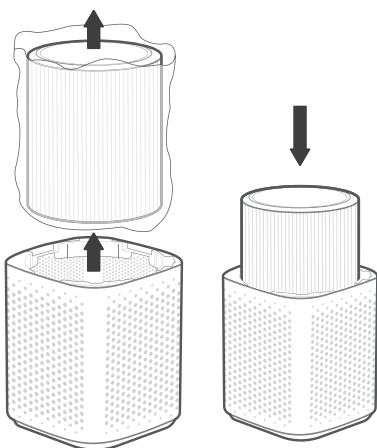

Fig. 1.2

3. Rimontare la parte superiore del purificatore d'aria sulla parte inferiore, allineando ogni angolo. Premerla fino a quando scatta in posizione. [Fig. 1.3]
 - a. La parte superiore del purificatore d'aria può essere rivolta in qualsiasi direzione, purché gli angoli siano allineati.

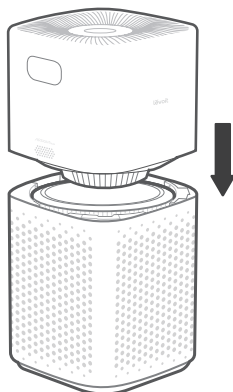

Fig. 1.3

4. Quando si usa il purificatore d'aria, lasciare uno spazio di almeno 38 cm (15 pollici) su tutti i lati. Posizionarlo lontano da qualsiasi cosa che bloccherebbe il flusso dell'aria, come le tende. [Fig. 1.4]

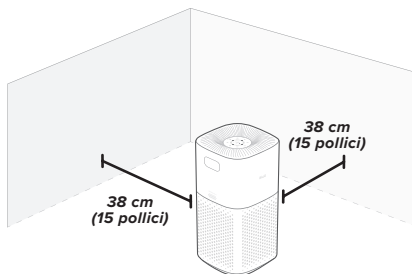

Fig. 1.4

PREPARAZIONE (CONT.)

Configurazione dell'app VeSync

Nota: l'app VeSync è sottoposta a continui miglioramenti e può essere modificata nel corso del tempo. Se si notano differenze, seguire le istruzioni dell'app.

1. Per scaricare l'app VeSync, scansionare il codice QR o cercare "VeSync" sull'Apple App Store® o su Google Play Store.



Nota: gli utenti di dispositivi Android™ devono scegliere "Allow" (Consenti) per poter usare VeSync.

2. Aprire l'app VeSync. **Accedere o Registrarsi.**

Nota: è necessario creare un account VeSync per poter usufruire di servizi e prodotti di terzi, che non funzionano con un account Guest. Un account VeSync permette anche ad amici e parenti di gestire il purificatore d'aria intelligente.

3. Seguire le istruzioni dell'app per configurare il purificatore d'aria intelligente.

Nota: il telefono deve avere il geolocalizzatore attivato per connettersi al purificatore d'aria intelligente. Ciò è necessario per stabilire la connessione Bluetooth®. È possibile spegnere la geolocalizzazione una volta stabilita la connessione del purificatore d'aria intelligente a VeSync.

Connessione Wi-Fi:

- Per disconnettere il Wi-Fi, tenere premuto il pulsante acceso/spento (**On/Off**) per 15 secondi, fino a quando l'indicatore Wi-Fi si spegne. Tale azione ripristina le impostazioni predefinite del purificatore d'aria intelligente e lo disconnette dall'app VeSync.
- Per riconnetterlo, seguire le istruzioni dell'app VeSync sull'aggiunta di un dispositivo.

Connessione con Amazon Alexa o Google Assistant™

Con l'app VeSync, si può collegare il purificatore d'aria intelligente con **Amazon Alexa** o **Google Assistant™**. Seguire le istruzioni fornite nell'app per impostare l'assistente vocale.

Nota: per accedere agli assistenti vocali, è necessario creare un account VeSync.

USO DEL PURIFICATORE D'ARIA SMART

Nota: l'app VeSync consente di controllare il purificatore d'aria a distanza e di accedere a funzioni e caratteristiche aggiuntive (v. pag. 94).

1. Collegarlo alla presa e toccare  per accendere il purificatore d'aria. [Fig. 2.1]

2. In alternativa, toccare  per cambiare la velocità della ventola, scegliendo tra bassa, media, alta e turbo.

Nota:

- Gli indicatori di velocità della ventola si accendono quando sono attivi. In caso di velocità bassa si accenderà un indicatore, due in caso di velocità media, tre in caso di velocità alta e quattro in caso di velocità turbo.
- La velocità turbo è la più rumorosa, ma è quella che pulisce l'aria più velocemente.
- Per ottenere risultati ottimali o per risolvere un problema specifico di qualità dell'aria come il fumo, azionare il purificatore d'aria alla velocità massima turbo per 15–20 minuti prima di passare a una velocità più bassa.
- Per pulire l'aria efficientemente, tenere chiuse porte e finestre mentre il purificatore d'aria è in funzione.

3. Toccare  per spegnere il purificatore d'aria.

Modalità sospensione

La modalità di sospensione è caratterizzata da un funzionamento silenzioso con una velocità della ventola inferiore a una velocità bassa.

1. Toccare  per accendere/spegnere la modalità di sospensione.
2. Se non si toccano altri pulsanti, la modalità di sospensione spegne il display dopo 6 secondi.

Nota:

- Quando il display è spento, toccare qualsiasi pulsante (tranne ) per riaccenderlo. Se non si preme un altro pulsante, il display si spegne nuovamente dopo 6 secondi.
- L'Indicatore di controllo filtri si accenderà e rimarrà acceso quando è necessario controllare il filtro (v. pag. 102).

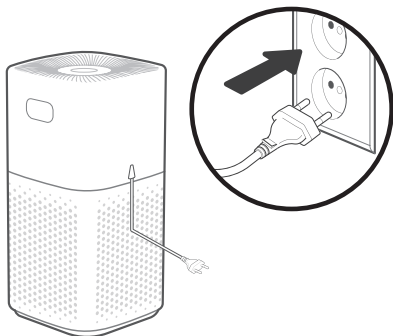

Fig. 2.1

USO DEL PURIFICATORE (CONT.)

Modalità automatica

La modalità automatica utilizza AirSight Plus™, un sensore di polvere laser intelligente situato all'interno del purificatore d'aria, per regolare automaticamente la velocità della ventola in base alla qualità dell'aria. Ad esempio, se l'aria è di cattiva qualità, la ventola viene impostata automaticamente sulla velocità più elevata.

Nota:

- *Il purificatore d'aria impiega 5 secondi per rilevare la qualità dell'aria ogni volta che viene acceso. Durante questo periodo, gli anelli luminosi dell'indicatore della qualità dell'aria saranno di colore blu. Dopo 5 secondi, gli anelli assumeranno un colore diverso in base alla qualità dell'aria rilevata.*
- *La modalità automatica non utilizza la velocità turbo.*
- *L'app VeSync supporta anche modalità automatiche aggiuntive: modalità automatica silenziosa, modalità automatica efficiente e modalità automatica ECO (v. pag. 94).*

Display PM2,5

Il livello di PM2,5 visualizzato sul display mostra la concentrazione di particelle aerodisperse (μg) rilevate in un metro cubo di volume d'aria (m^3).

Il valore PM2,5 si riferisce al particolato (PM) avente un diametro inferiore o uguale a 2,5 micrometri (μm). Queste particelle, note anche come "polveri sottili", sono così fini da poter essere misurate solo con un microscopio elettronico e rimangono in sospensione nell'aria più a lungo del particolato più pesante, come polvere e muffa.

Il purificatore d'aria è dotato di un sensore di polvere laser AirSight Plus che rileva la concentrazione di particelle PM2,5 presenti in una determinata area ($\mu\text{g}/\text{m}^3$). In genere, più la concentrazione è bassa, migliore sarà la qualità dell'aria. Un livello superiore a 115 indica una quantità malsana di polveri sottili nell'aria.



Tabella indicatore qualità dell'aria

Colore dell'indicatore	Qualità dell'aria	Velocità ventola modalità automatica	Intervallo PM2,5
Blu	Ottima	Modalità sospensione	0–35 $\mu\text{g}/\text{m}^3$
Verde	Buona	Bassa	36–75 $\mu\text{g}/\text{m}^3$
Arancione	Moderata	Media	76–115 $\mu\text{g}/\text{m}^3$
Rosso	Cattiva	Alta	> 115 $\mu\text{g}/\text{m}^3$

USO DEL PURIFICATORE (CONT.)

Timer



Il timer può essere impostato per un periodo da 1 A 12 ore.

1. Toccare . Il display passerà dal valore di lettura PM2,5 all'ora appena impostata.
2. Toccare  ripetutamente per selezionare una durata in incrementi di 1 ora. Se non si tocca alcun pulsante per 5 secondi, il display passerà alla lettura del PM2,5 e il timer si azionerà automaticamente.

Nota: tenere premuto  per 2 secondi per passare attraverso le opzioni del timer automaticamente e in incrementi di un'ora.

3. Il timer inizierà il conto alla rovescia dall'ora selezionata.

Nota:

- Quando il timer è acceso, toccare  per visualizzare il tempo restante, arrotondato all'ora più prossima. Toccare  nuovamente entro 5 secondi per aggiungere tempo in incrementi di un'ora.
 - È possibile visualizzare il tempo restante sull'app VeSync.
4. Nel momento in cui il timer si arresta, il purificatore d'aria si spegne.





5. Per annullare il timer, toccare  ripetutamente fino a quando il display visualizza "--H".

Nota:

- Con il timer acceso si può cambiare la velocità della ventola in qualsiasi momento.
- Se si cambia la durata, il timer ricomincia il conto alla rovescia.
- Da spento, il purificatore d'aria ricorda l'ultima impostazione del timer, ma questo viene annullato e dovrà essere riavviato.
- Il timer può essere impostato per 1 o 24 ore nell'app VeSync.

Display spento

Questa funzione spegne le luci del display sul purificatore d'aria, tra cui le luci dei pulsanti e le spie (tranne l'Indicatore di controllo filtri).

1. Per spegnere il display, toccare .
2. Per riaccendere temporaneamente il display, toccare qualsiasi pulsante (tranne  o ). Se non si tocca un altro pulsante, il display si spegne nuovamente dopo 6 secondi.
3. Per riaccendere il display, toccare . Il display rimane acceso.

Nota: l'indicatore di controllo filtri si accenderà e rimarrà acceso quando è necessario controllare il filtro (v. pag. 102).

USO DEL PURIFICATORE (CONT.)



Modalità standby

Il purificatore d'aria attiva la modalità standby quando è spento, ma ancora collegato all'alimentazione elettrica.



Nota: quando il purificatore d'aria è in modalità standby, si può utilizzare il Blocco display per evitare che si riaccenda. Il sensore di polvere laser rileverà comunque la qualità dell'aria circostante e fornirà aggiornamenti nell'app VeSync.

Blocco display

Quando il purificatore è acceso, è possibile bloccare il display per prevenire la modifica accidentale delle impostazioni. I pulsanti non rispondono al tocco.

1. Tenere premuto  per 3 secondi per bloccare il display. L'indicatore  si accenderà al centro del display.

Nota: se il display è spento, l'indicatore  lampeggerà 3 volte ad indicare il blocco del display, quindi spegnere.

2. L'indicatore  lampeggia quando si tocca qualsiasi altro pulsante per indicare che il blocco display è attivo.
3. Toccare e tenere premuto nuovamente  per 3 secondi per sbloccare il display. L'indicatore  si spegne automaticamente.

Nota:

- Se il display è spento, l'indicatore  lampeggerà 3 volte ad indicare lo sblocco del display.
- È possibile continuare a utilizzare il blocco display quando il purificatore d'aria è in modalità standby.

Funzione memoria

Se è collegato all'alimentazione elettrica e spento, il purificatore d'aria ricorda le impostazioni precedenti della velocità della ventola, della modalità di sospensione, della modalità automatica, del blocco display, del display spento e del rilevamento luce.

Se è scollegato dall'alimentazione elettrica e spento, il purificatore d'aria ricorda solamente le impostazioni precedenti di velocità della ventola, modalità di sospensione, modalità automatica e rilevamento luce.

Nota: il purificatore d'aria ricorda l'ultima impostazione del timer selezionata (1–12 ore), ma non avvia automaticamente il timer. Quando il purificatore viene riacceso, si dovrà avviare nuovamente il timer.

Rilevamento luce

Il Rilevamento luce può essere attivato nell'app VeSync. Quando si attiva questa modalità, il sensore di luce regola automaticamente le impostazioni del purificatore d'aria in base al livello di luce nel locale.

1. Il display si spegne automaticamente quando la stanza diventa buia. Nella modalità automatica, il purificatore d'aria non utilizza le velocità della ventola alta o turbo, anche quando la qualità dell'aria è insoddisfacente, per evitare di fare troppo rumore.
2. Quando il locale si illumina nuovamente, il purificatore d'aria ritorna alle impostazioni precedenti. Il display si riaccende automaticamente e la modalità automatica non sarà più limitata.

USO DEL PURIFICATORE (CONT.)

Funzioni dell'app VeSync

L'app VeSync consente di accedere a funzioni aggiuntive del purificatore d'aria intelligente, comprese quelle elencate qui di seguito. Con lo sviluppo dell'app, potrebbero essere disponibili ulteriori funzionalità.

Operazioni telecomandate

- Modificare qualsiasi impostazione del purificatore d'aria sull'app, anche quando il Blocco display è acceso.

Aggiornamenti sulla qualità dell'aria

- Visualizza aggiornamenti PM2,5 in tempo reale sull'app.
- Controllare la cronologia della qualità dell'aria nelle quattro settimane precedenti.

Rilevamento luce

- Accedere al Rilevamento luce, che utilizza l'apposito sensore per rilevare la quantità di luce nel locale e regola automaticamente le impostazioni del purificatore d'aria (v. pag. 98).

Programmi

- Creare e personalizzare programmi per il purificatore d'aria che si adattano alla routine personale.

Funzione timer

- Impostare il timer su una durata da 1 a 24 ore.
- Visualizzare in modo semplice il tempo rimanente sul timer.

Informazioni sul filtro di ricambio

- Monitorare la durata rimanente del filtro controllando la percentuale sull'app.
- Acquistare filtri di ricambio.

Modalità automatica

- Accesso a modalità automatiche aggiuntive: modalità automatica silenziosa, modalità automatica efficiente e modalità automatica ECO.
- La modalità automatica silenziosa utilizza solo le velocità della ventola bassa e media, anche quando la qualità dell'aria è insoddisfacente, per evitare di fare troppo rumore.
- La modalità automatica efficiente consente di scegliere la grandezza dell'area da purificare. Il purificatore d'aria utilizza la velocità della ventola più alta (turbo) per pulire l'aria per una determinata durata di tempo. Questa durata si basa su 1 ACH e sulla dimensione del locale, ossia quanto impiega il purificatore per pulire tutta l'aria nel locale una volta, indipendentemente dalla qualità dell'aria. Successivamente, la modalità regola la velocità della ventola a seconda della qualità dell'aria effettivamente rilevata nel locale.

Nota: la modalità automatica efficiente è utile per eliminare odori dall'aria. Il sensore del purificatore d'aria può rilevare solo il particolato presente nell'aria, non gli odori. La modalità automatica efficiente non si basa solo sul sensore, ma anche sulla dimensione del locale.

- La modalità automatica ECO permette di accendere/spegnere la velocità della ventola a intermittenza quando la qualità dell'aria è molto buona per risparmiare elettricità. Quando la qualità dell'aria è insoddisfacente, la velocità della ventola viene aumentata come nella modalità automatica normale.

IL FILTRO

Il purificatore d'aria utilizza un sistema di filtrazione a 3 fasi.

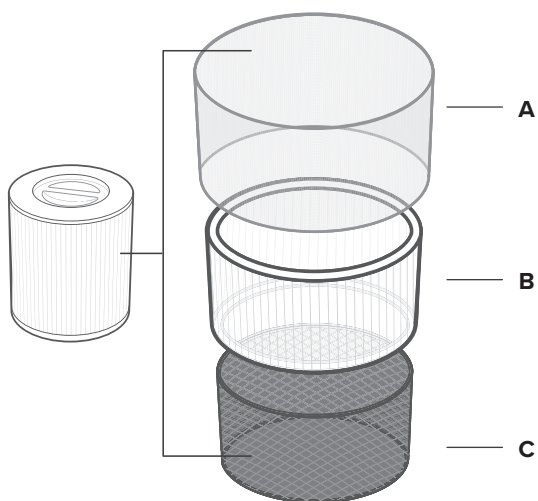

A. Pre-filtro

- Trattiene il particolato più grande, come polvere, lanugine, fibre, capelli e peli di animali.
- Ottimizza la durata del filtro grazie a un'adeguata protezione.

B. Filtro True HEPA H13

- Cattura almeno il 99,97% di particolato aerodisperso con dimensioni di 0,3 micrometri (μm).
- Cattura particolato più piccolo, come spore di muffe, particelle di polvere fine, parti di fumo, batteri e virus* e allergeni come polline, acari e cellule morte di animali.

**Il filtro True HEPA H13 può rimuovere la maggior parte di virus e batteri dall'aria, ma non li elimina completamente dall'ambiente. I purificatori d'aria non rendono persone infette meno contagiose e non rimuovono batteri e virus dalle superfici. Utilizzare il purificatore unitamente ad altre precauzioni.*

C. Filtro personalizzato a carboni attivi ad alta efficienza

- Assorbe fisicamente fumo, odori e vapori.
- Personalizzato utilizzando l'esclusiva ARC Formula™ di Levoit per essere particolarmente efficace contro gli odori di cucina e quelli degli animali domestici in case in cui ne sono presenti più di uno.
- L'ARC Formula prolunga la durata del filtro decomponendo chimicamente le molecole trattenute nel filtro a carboni attivi, che impedisce la saturazione eccessiva e l'inquinamento secondario.
- Filtra composti come formaldeide, benzene, ammoniaca, acido solfidrico e composti organici volatili (COV).

IL FILTRO (CONT.)

Tasso di produzione di aria pulita

Questo purificatore d'aria ha un tasso di produzione di aria pulita pari a 697 m³/h (410 piedi cubi al minuto, CFM).

Il tasso di produzione di aria pulita (CADR) misura l'efficienza di un purificatore indicando il volume di aria pulita prodotto in un minuto. Ciò dipende dall'eliminazione di polvere, polline e fumo, ovvero i 3 inquinanti dell'aria interna più comuni. Più il CADR è elevato, maggiore sarà la quantità di particelle eliminate dal purificatore in un'area ancora più ampia. Il valore viene misurato alla velocità più alta del purificatore d'aria.

Ricambi d'aria all'ora

Il numero di ricambi d'aria indica quante volte il purificatore può purificare (o "cambiare") l'aria di un locale in 1 ora. I ricambi d'aria all'ora (ACH) sono calcolati in base alla dimensione dell'ambiente consigliata, con tetti di 2,4 m (8 piedi). Per stanze più piccole, il numero di ricambi orari sarà più elevato. Questo purificatore d'aria può cambiare l'aria 2 volte all'ora alla massima velocità in un locale chiuso di un massimo di 147 m² (1588 piedi quadrati). Questa misura viene indicata come 2 ACH. Il purificatore d'aria è efficace in locali più grandi, ma i tempi di purificazione saranno più lunghi, con meno ricambi dell'aria all'ora.

***Nota:** per pulire l'aria efficientemente, tenere chiuse porte e finestre mentre il purificatore d'aria è in funzione.*

Umidità

L'umidità può danneggiare il filtro. Il purificatore d'aria deve essere utilizzato in un'area con un livello di umidità (RH) inferiore a 85%. Se viene utilizzato in aree eccessivamente umide, sulla superficie del filtro potrebbe formarsi della muffa.

***Nota:** l'acqua o l'umidità facilitano la formazione di muffa. Per evitare tale problema, eliminare la fonte d'umidità e pulire la muffa. I purificatori d'aria non possono risolvere un problema di muffa già presente: possono solo eliminare le spore aerodisperse e ridurre gli odori.*

Oli essenziali



Non aggiungere oli essenziali al purificatore d'aria o al filtro. Gli oli danneggerebbero il filtro e finirebbero per creare un odore sgradevole. **Non** usare diffusori nelle vicinanze del purificatore.

CURA E MANUTENZIONE

Pulizia del purificatore d'aria smart

- Staccare la spina prima di effettuare la pulizia dell'apparecchio.
- Pulire l'esterno del purificatore d'aria con un panno morbido e asciutto. Se necessario, pulire l'alloggiamento con un panno umido e asciugarlo poi immediatamente.
- Pulire l'interno del purificatore d'aria con un tubo d'aspirazione.
- **Non** pulire utilizzando detergenti chimici abrasivi o infiammabili.

Indicatore di controllo filtri

 si accende per ricordare di controllare il filtro. Se si usa il purificatore d'aria continuamente (24 ore al giorno), l'indicatore dovrebbe accendersi dopo circa 6–12 mesi. È possibile che non sia ancora necessario sostituire il filtro, ma quando  si accende è opportuno controllarlo.

Quando il purificatore d'aria è impostato con l'app VeSync, si può utilizzare l'app anche per controllare la durata residua del filtro. VeSync invia, inoltre, una notifica quando è ora di controllare il filtro.







L'app VeSync utilizza un algoritmo scientifico per determinare la durata residua di un filtro in base a qualità dell'aria, quantità d'uso e altri fattori.

Pulizia del filtro

Il pre-filtro esterno va pulito ogni 2–4 settimane per aumentarne l'efficienza e la durata. Pulire il pre-filtro servendosi di una spazzola morbida o di un tubo d'aspirazione per eliminare capelli, polvere e il particolato più grande. **Non** pulire il filtro con acqua o altri liquidi.

Azzeramento dell'indicatore di controllo filtri

Azzerare l'indicatore di controllo dei filtri quando:

- A.  si illumina di colore rosso.**
1. Sostituire il filtro (v. pag. 103).
 2. Accendere il purificatore d'aria.
 3. Tenere premuto  per 3 secondi.
 4.  si spegne quando l'indicatore è stato reimpostato.
- B. Il filtro dell'aria è stato sostituito prima che si accendesse .**
1. Tenere premuto  per 3 secondi.
 2.  lampeggia per 3 secondi.
 3.  si spegne quando l'indicatore è stato reimpostato.

Filtro	Quando pulire	Come pulire	Quando sostituire
Pre-filtro	Ogni 2–4 settimane	Utilizzare una spazzola morbida o un tubo d'aspirazione	6–12 mesi
Filtro True HEPA e a carboni attivi	Non pulire		

CURA E MANUTENZIONE (CONT.)

Quando sostituire il filtro

Il filtro dovrebbe essere sostituito ogni 6–12 mesi. La necessità di sostituire il filtro più o meno spesso dipende dalla frequenza d'uso del purificatore d'aria. Se si usa il purificatore in un ambiente con un livello d'inquinamento relativamente elevato, il filtro va sostituito più frequentemente, anche se  è spento.

Potrebbe essere necessario sostituire il filtro se si notano le seguenti condizioni:

- Aumentata rumorosità quando il purificatore d'aria è acceso
- Diminuzione del flusso dell'aria
- Odori insoliti
- Filtro visibilmente intasato

Nota:

- Per garantire l'efficacia del purificatore d'aria, utilizzare **solo** filtri Levoit originali. Per acquistare filtri di ricambio, andare su Amazon e cercare **[ASIN]**.
- Ricordarsi di azzerare  dopo la sostituzione del filtro (v. pag. 102).

Pulizia del sensore di polvere laser AirSight Plus

La polvere potrebbe bloccare il sensore di polvere laser AirSight Plus, compromettendone la precisione. Pulire il sensore ogni 3 mesi. L'uso del purificatore d'aria in un ambiente più polveroso potrebbe richiedere una pulizia più frequente del sensore.

1. Staccare la spina del purificatore d'aria.
2. Collocare l'estremità di un aspirapolvere sulle aperture del sensore. **[Fig. 3.2]**
3. Lasciare l'aspirapolvere acceso per almeno 10 secondi per eliminare la polvere.

Sostituzione del filtro

1. Staccare la spina del purificatore d'aria. Capovolgere il purificatore d'aria o posizionarlo su di un lato. Togliere il coperchio del filtro (v. **Preparazione**, pag. 93).

2. Rimuovere il filtro vecchio.

Nota: se si toglie la parte superiore del purificatore d'aria e la si mette da parte, si può pulire la parte inferiore con dell'acqua. **Non** usare acqua o altri liquidi per pulire la parte superiore del purificatore d'aria. **[Fig. 3.3]**

3. Eliminare eventuale polvere o capelli rimasti nel purificatore d'aria servendosi di un tubo d'aspirazione.
4. Togliere il nuovo filtro dall'imballaggio e collocarlo nell'alloggiamento (v. **Preparazione**, pag. 93).
5. Rimettere il coperchio. Inserire la spina del purificatore d'aria nella presa.
6. Azzerare l'indicatore di controllo dei filtri (v. pag. 102).

Conservazione

Se non si intende utilizzare il purificatore d'aria per un periodo prolungato, avvolgere il purificatore stesso e il filtro in imballaggi di plastica e riporli in un luogo asciutto per evitare che vengano danneggiati dall'umidità.

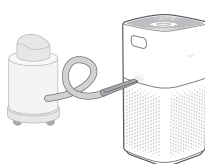

Fig. 3.2

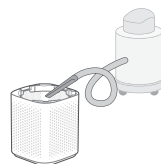







Fig. 3.3

RISOLUZIONE DEI PROBLEMI

Problema	Possibile rimedio
Il purificatore d'aria non si accende o non risponde ai comandi dei pulsanti.	Inserire la spina del purificatore d'aria nella presa.
	Accertarsi che il cavo elettrico non sia danneggiato. Se lo è, interrompere l'uso del purificatore d'aria e contattare l' Assistenza Clienti (v. pag.107).
	Inserire la spina del purificatore d'aria in un'altra presa.
	È possibile che il purificatore non funzioni correttamente. Contattare l' Assistenza Clienti (v. pag. 107).
Il flusso d'aria è diminuito significativamente.	Controllare che il filtro sia stato estratto dalla confezione e si trovi nella corretta posizione (v. pag. 93).
	Per aumentare la velocità della ventola, toccare  .
	Lasciare uno spazio di 38 cm (15 pollici) tutto intorno al purificatore.
	Il pre-filtro potrebbe essere intasato da particolato più grande, come capelli o lanugine, che bloccano il flusso dell'aria. Pulire il pre-filtro (v. pag. 102).
	Sostituire il filtro (v. pag. 103).
Il purificatore dell'aria fa uno strano rumore quando la ventola è accesa.	Controllare che il filtro sia posizionato correttamente e che l'imballaggio in plastica sia stato eliminato (v. pag. 93).
	Controllare che il purificatore d'aria si trovi su una superficie solida, piatta e uniforme.
	Sostituire il filtro (v. pag. 103).
	Il purificatore d'aria potrebbe essere danneggiato oppure un oggetto estraneo potrebbe essere al suo interno. Interrompere l'uso del purificatore d'aria e contattare l' Assistenza Clienti (v. pag. 107). Non provare a riparare il purificatore d'aria.
Strano odore proveniente dal purificatore.	Pulire il filtro o, se necessario, sostituirlo.
	Contattare l' Assistenza Clienti (v. pag. 107).
	Fare attenzione a non usare il purificatore d'aria in un'area ad alta umidità o mentre si diffondono oli essenziali.

RISOLUZIONE DEI PROBLEMI (CONT.)

Problema	Possibile rimedio
Qualità della purificazione dell'aria insoddisfacente.	Per aumentare la velocità della ventola, toccare  .
	Controllare che nessun oggetto stia bloccando i lati o la parte superiore del purificatore (i punti di ingresso o di uscita).
	Controllare che il filtro sia stato estratto dalla confezione e si trovi nella corretta posizione (v. pag. 93).
	Chiudere porte e finestre mentre si utilizza il purificatore d'aria.
	Se il locale è più grande di 147 m ² (1588 piedi ²), il processo di purificazione richiede più tempo.
	Sostituire il filtro (v. pag. 103).
 è ancora acceso dopo aver sostituito il filtro.	Azzerare l'indicatore di controllo dei filtri (v. pag. 102).
 non si è acceso dopo 6–12 mesi.	 ricorda di controllare il filtro e si accende in base alla durata di utilizzo del purificatore, oltre ad altri fattori (v. pag. 102). Se il purificatore non viene usato spesso,  impiega più tempo ad accendersi.
L'indicatore della qualità dell'aria rimane sempre di colore rosso.	Potrebbe essere necessario pulire il sensore di polvere laser AirSight Plus (v. pag. 103).
	Se si usa un umidificatore a ultrasuoni in prossimità del purificatore d'aria, il vapore potrebbe incidere sulla precisione del sensore di polvere laser AirSight Plus. Il sensore rileva le particelle di vapore più grandi e l'indicatore della qualità dell'aria potrebbe diventare di colore rosso. Evitare di utilizzare un umidificatore a ultrasuoni nelle vicinanze del purificatore d'aria oppure usare una modalità diversa da quella automatica.
L'indicatore della qualità dell'aria rimane sempre sul blu, anche quando la qualità dell'aria è insoddisfacente.	Il sensore di polvere laser AirSight Plus è in grado di rilevare le particelle aerodisperse, ma non il gas. Accertarsi che l'aria non sia inquinata da tracce di gas.
Il display mostra il codice di errore "E1".	Il motore ha problemi di funzionamento. Contattare l' Assistenza Clienti (v. pag. 107).

Se il problema riscontrato non è riportato in questa tabella, contattare l'Assistenza Clienti
(v. pag. 107).

RISOLUZIONE DEI PROBLEMI DELL'APP VESYNC

Il mio purificatore d'aria intelligente non si connette all'app VeSync.

- Controllare che il Bluetooth® sia attivato sul telefono e non sia connesso a un altro dispositivo Bluetooth.
- Durante la procedura di configurazione, è necessario essere collegati a un rete Wi-Fi® sicura a 2,4 GHz. Verificare che la rete funzioni correttamente.
- Accertarsi che la password Wi-Fi immessa sia corretta.
 - Non devono esserci spazi all'inizio o alla fine della password.
 - Controllare la validità della password collegando al router un diverso dispositivo elettronico.
 - Se l'SSID e la password sono immessi manualmente, controllare accuratamente che siano digitati correttamente.
- Provare a spostare il purificatore d'aria più vicino al router. Il telefono deve essere il più vicino possibile al purificatore.
- Potrebbe essere necessario sistemare il router in una posizione più elevata, libera da ostacoli.
- Accertarsi che il purificatore d'aria e il router siano lontani da elettrodomestici (ad es., forni a microonde, frigoriferi, dispositivi elettronici, ecc.) per evitare interferenze sul segnale.
- Se si usa una connessione VPN, accertarsi che sia spenta mentre si imposta il purificatore d'aria.
- Disabilitare l'autenticazione del portale per la rete WiFi. Se l'autenticazione è abilitata, il purificatore d'aria non potrà accedere alla rete WiFi e l'impostazione non potrà essere effettuata.

***Nota:** con l'autenticazione del portale, è necessario accedere alla rete WiFi da una pagina web prima di usare Internet.*

Il purificatore d'aria è scollegato.

- Accertarsi che il purificatore sia collegato alla presa e che la corrente funzioni, quindi aggiornare il menu di VeSync scorrendo verso il basso sullo schermo.
- Verificare che il router sia collegato a Internet e che la connessione di rete del telefono funzioni correttamente.
- Cancellare il purificatore d'aria scollegato dall'app VeSync. Scorrere verso sinistra (iOS®) o tenere premuto (Android), quindi toccare **Delete** (Elimina). Riconfigurare il purificatore d'aria con l'app VeSync.

***Nota:** le interruzioni di corrente, i problemi di funzionamento di Internet o eventuali sostituzioni dei router Wi-Fi potrebbero causare lo scollegamento del purificatore dalla rete.*

Se il problema riscontrato non è riportato in questa tabella, contattare l'Assistenza Clienti
(v. pag. 107).

DICHIARAZIONE DI CONFORMITÀ

Arovast Corporation dichiara che questo prodotto è conforme ai requisiti essenziali e alle altre disposizioni pertinenti della Direttiva 2014/53/UE, alle Normative britanniche sulle apparecchiature radio del 2017 e ai requisiti di ogni altra direttiva Ue e britannica pertinente.

Il testo integrale della dichiarazione di conformità è reperibile in: <https://levoit.com/euro/compliance>

INFORMAZIONI SULLA GARANZIA

Nome del prodotto	Purificatore d'aria smart True HEPA VeSync Core™ 600S di Levoit
Modello	LAP-C601S-WEU
<i>Raccomandiamo vivamente di prendere nota del numero d'ordine e della data di acquisto a scopo di riferimento.</i>	
Data di acquisto	
Numero ordine	

Termini e condizioni

La Arovast Corporation garantisce la più alta qualità di tutti i suoi prodotti per quanto riguarda materiali, lavorazione e assistenza per 2 anni a partire dalla data d'acquisto e fino alla scadenza del periodo di garanzia. La durata della garanzia può variare per le diverse categorie di prodotti.

In caso di dubbi o quesiti riguardo al nuovo prodotto, non esitare a contattare il nostro eccellente servizio di Assistenza Clienti.

ASSISTENZA CLIENTI

Arovast Corporation

1202 N. Miller St., Suite A
Anaheim, CA 92806
USA

E-mail: support.eu@levoit.com

*Consigliamo di avere a portata di mano la fattura e il numero d'ordine prima di contattare l'Assistenza Clienti.

ATTRIBUZIONI

Apple App Store è un marchio di proprietà di Apple Inc.

Google, Android e Google Play sono marchi di proprietà di Google LLC.

Wi-Fi® è un marchio registrato di proprietà di Wi-Fi Alliance®.

Amazon, Alexa e tutti i relativi loghi sono marchi di proprietà di Amazon.com, Inc. o delle sue affiliate.

iOS è un marchio registrato di proprietà di Cisco Systems, Inc. e/o delle sue affiliate negli Stati Uniti e in altri Paesi.

Il marchio e i loghi Bluetooth® sono marchi registrati di proprietà di Bluetooth SIG, Inc; il loro utilizzo da parte di Arovast Corporation è autorizzato con licenza. Gli altri marchi e nomi commerciali sono di proprietà dei rispettivi titolari.

lėvoit®

LEVOIT.COM

Connect With Us

Verbinden Sie
sich mit uns

Restez connecté

Conecte con
nosotros en

Seguici su



/LEVOITUK



/LEVOITUK
/LEVOITGERMANY
/LEVOITFRANCE
/LEVOITSPAIN
/LEVOITITALY