

Sanitaire

by

 **Electrolux**



PLEASE RETAIN

We suggest you record the model, type and serial numbers below. They are located on the silver rating plate on your cleaner. For prompt and complete service information, always refer to these numbers when inquiring about service.

Model & Type _____

Serial No. _____

It is also important to keep your receipt as proof of date of purchase.

Commercial Back Vacuum SC412 & SC420A Owner's Guide

IMPORTANT

Do not return this product to the store. Call 1-800-800-8975* Monday - Friday, 8 am to 7:30 pm CST and 10 am to 6:30 pm Saturday or visit our web site, www.sanitairevac.com for any of the following:

- assembly problems
- replacement of broken or missing items
- to review repair parts list
- to order replacement parts and accessories
- to locate the nearest Sanitaire Warranty Station

*En Mexico llame al 5670-6169.

www.sanitairevac.com

Index

Service Information	2
Important Safeguards	2
Grounding Instructions	3
Identify Parts.....	3
Use	4
Maintenance	4
Warranty	5

Service Information

The instructions in this booklet serve as a guide to routine maintenance. If additional service is required, telephone toll free:

USA: 1-800-800-8975

Mexico: 5670-6169

Canada: 1-800-800-8975

If you prefer, you can write to Electrolux Home Care Products North America, Consumer Service, P.O. Box 3900 Peoria, Illinois 61612, USA. In Canada write to Electrolux Home Care Products North America, 866 Langs Drive, Cambridge, Ontario N3H 2N7. Refer to The Sanitaire Limited Warranty for complete service information.



DO NOT OIL the motors or the brush roll at any time. The bearings are permanently lubricated and sealed.

IMPORTANT SAFEGUARDS

When using an electrical appliance, basic precautions should always be followed, including the following:

READ ALL INSTRUCTIONS BEFORE USING THIS VACUUM CLEANER.

WARNING

To reduce the risk of fire, electric shock, or injury:

- Do not use outdoors or on wet surfaces.
- **Do not leave vacuum cleaner when plugged in.** Turn off the switch and unplug the electrical cord when not in use and before servicing.
- Do not allow to be used as a toy. Close attention is necessary when used by or near children.
- Use only as described in this manual. Use only manufacturer's recommended attachments.
- Do not use with damaged cord or plug. If vacuum cleaner is not working as it should, has been dropped, damaged, left outdoors, or dropped into water, return it to a service center before using.
- Do not pull or carry by cord, use cord as a handle, close a door on cord, or pull cord around sharp edges or corners. Do not run vacuum cleaner over cord. Keep cord away from heated surfaces.
- Connect to a properly grounded outlet only. (Refer to grounding instructions).
- Do not use extension cords or outlets with inadequate current carrying capacity.
- Turn off all controls before unplugging.
- Do not unplug by pulling on cord. To unplug, grasp the plug, not the cord.
- Do not handle plug or vacuum cleaner with wet hands or operate without shoes.
- Do not put any object into openings. Do not use with any opening blocked; keep free of dust, lint, hair, and anything that may reduce airflow.
- This vacuum cleaner creates suction. Keep hair, loose clothing, fingers, and all parts of body away from openings and moving parts.
- Do not pick up anything that is burning or smoking, such as cigarettes, matches, or hot ashes.
- Do not use without dust bag or filter(s) in place.
- Use extra care when cleaning on stairs.
- Do not pick up flammable or combustible liquids such as gasoline, or use in areas where they may be present.
- Store your cleaner indoors in a cool, dry area.
- Keep your work area well lighted.
- Unplug electrical appliances before vacuuming them.

SAVE THESE INSTRUCTIONS

Grounding Instructions

This appliance must be grounded. If it should malfunction or breakdown, grounding provides a path of least resistance for electric current to reduce the risk of electric shock. This appliance is equipped with a cord having an equipment-grounding conductor and grounding plug. The plug must be plugged into an appropriate outlet that is properly installed and grounded in accordance with all local codes and ordinances.

DANGER

Improper connection of an equipment-grounding conductor can result in risk of electric shock. Check with a qualified electrician or service person if you are in doubt as to whether the outlet is properly grounded. Do not modify the plug provided with the appliance. If it will not fit the outlet, have proper outlet installed by a qualified technician.

This appliance is for use on a nominal 120 volt circuit and has a grounding plug that looks like the plug illustrated in Figure A. A temporary adapter which looks like the adapter illustrated in Figure B may be used to connect this plug to a two-pole receptacle, as shown, if a properly grounded outlet is not available. The temporary adapter should be used only until a properly grounded outlet, Figure A, can be installed by a qualified electrician. The green colored rigid ear, lug, or the like extending from the adapter must be connected to a permanent ground such as a properly grounded outlet box cover. Whenever the adapter is used, it must be held in place by a metal screw.



NOTE: In Canada, the use of a temporary adapter is not permitted by the Canadian Electrical Code.

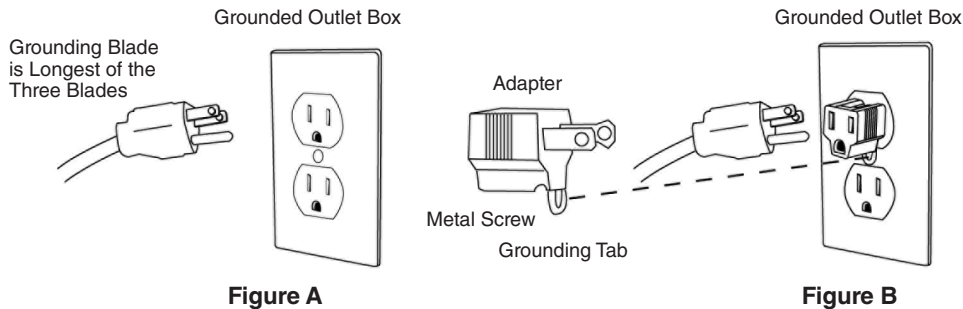

Identify Parts Of Back Vac

Unpack accessories from carton and remove vacuum cleaner.



Operating Instructions

Please read the following operating instructions carefully. They will help you to get the best performance from this professional quality vacuum cleaner and to maintain it in optimum condition.

Follow these simple steps for easy and effective operation of the Back Vacuum.

Open the lid and ensure that the cloth bag is correctly located and the flexible ring provides a proper seal when the lid is closed. For optimum filtration and maximum hygiene, it is advisable to use a paper vacuum bag in addition to the standard cloth bag. If you use a paper vacuum bag, simply insert it into the cloth bag, making sure that the cardboard disk is centered on the flexible sealing ring. When you replace the lid, the short nozzle in the center of the lid will be forced into the central hole of the cardboard disk of the paper vacuum bag thus providing a tight seal. Make sure the paper vacuum bag is tightly secured over the short nozzle before vacuuming.

Lock the lid down with the two latches. Always ensure that the vacuum bag is empty before vacuuming. Your Back Vacuum has been fitted with a thermal overload switch to protect the motor against damage should the airflow be blocked for extended periods. This may occur if the vacuum bag is overfull or if the vacuum hose is blocked. The vacuum motor will stop before it can get too hot. If this happens, unplug the unit, empty and thoroughly clean the vacuum bag or free any blockage and ensure that adequate airflow is restored. After the motor has cooled to a safe operating temperature, locate the thermal reset switch on the bottom of the unit and push it back in. There will be a slight audible click. The thermal overload protector is now reset and the motor will restart.

1. The vacuum hose is fitted into the cuff in the lid. It should not be necessary to remove the hose in normal operation.
2. Ensure the extension cord is wrapped around the cord retainer with 6 inches of cord from the retainer to the end of the plug. Then plug the extension cord to the vacuum cleaner's power cord
3. Place the Back Vacuum on your back, adjust the shoulder straps until you feel comfortable and then tighten the waist belt. The Back Vacuum is designed to ride higher on your back for maximum comfort.
4. Plug the cord into a 120 volt, grounded outlet. Always unwind the cord completely before vacuuming. It is important to maintain the power cord in good condition. This unit ships with a 50' 16AWG x 3 conductor SJT extension cord. Always use a 16x3 SJT extension cord when operating this unit. Use care when pulling the cord around sharp edges and through doorways.

 **CAUTION: Never operate the Back Vacuum if the power cord is damaged in any way.**

5. Attach the extension wand to the hose and fit the floor tool or any of the other vacuuming accessories on the wand.
6. Turn the vacuum on. The toggle switch is located on the switch box. You may clip the switch box to the waist belt.

Maintenance

- Clean the cloth vacuum bag regularly. After emptying the vacuum bag, turn it inside out and shake as much dust out of the fabric as possible. Optimum performance is achieved by using a paper vacuum bag with the cloth bag.
- Check the power cord for damage. Always unwind the cable completely.
- Ensure that the vacuum hose, the extension wand and the vacuuming accessories are not blocked.
- Ensure that the electrical outlet and the plug are securely connected. Incorrect connections may cause sparking and damage to the cable socket.
- Have your Back Vacuum served by an authorized repair service center if you suspect any potential problems.
- Use only approved paper vacuum bags.
- Ensure that the flexible vacuum bag ring provides a proper seal before vacuuming.

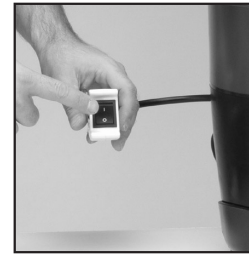

Turn off main power switch and unplug unit from wall outlet.



Do not wrap the vacuum's power cord in the cord retainer.



Remove vacuum hose from top of unit.



Release the two latches and lift off lid.



Separate lid from paper bag insert and dispose of paper bag.



Remove cloth filter bag, clean, dust and replace.

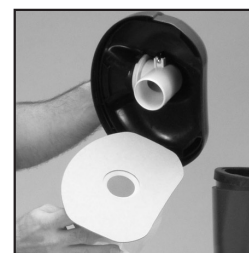

Insert new paper bag making sure to align lid nozzle with bag hole and replace latches.

THE SANITAIRE® COMMERCIAL LIMITED WARRANTY

WHAT THIS WARRANTY COVERS

Your Sanitaire commercial cleaner is warranted to be free from all defects in material and workmanship in normal use FOR A PERIOD OF TWO YEARS. The warranty is granted only to the original purchaser of the cleaner. The warranty is subject to the following provisions.

WHAT THIS WARRANTY DOES NOT COVER

- Parts of the cleaner that require replacement under normal use, such as bumpers, bags, and hoses.
- Damages or malfunctions caused by negligence, abuse, or use not in accordance with the Owner's Guide.
- Defects or damages caused by unauthorized service or the use of other than Genuine Sanitaire parts.

WHAT ELECTROLUX HOME CARE PRODUCTS NORTH AMERICA WILL DO

Electrolux Home Care Products North America will, at its option, repair or replace a defective cleaner or cleaner part that is covered by this warranty. As a matter of warranty policy, Electrolux Home Care Products North America will not refund the consumer's purchase price.

WARRANTY REGISTRATION

Please fill out and return the warranty registration card accompanying your cleaner.

OBTAINING WARRANTY SERVICE

To obtain warranty service you must return the defective cleaner or cleaner part along with proof of purchase to any Sanitaire Authorized Warranty Station. You will find the nearest location in the Yellow Pages under "Vacuum Cleaners—Service and Repair." Be certain that the Warranty Station is "Sanitaire Authorized."

For the location of the nearest Sanitaire Authorized Warranty Station or for service information, telephone toll free:

USA: 1-800-800-8975

Mexico: 5670-6169

Canada: 1-800-800-8975

If you prefer, you can write to:

Electrolux Home Care Products North America
Service Division
P.O. Box 3900
Peoria, IL 61612 USA

In Canada write to:

Electrolux Home Care Products North America
866 Langs Drive
Cambridge, Ontario N3H 2N7

If it is necessary to ship the cleaner outside your community to obtain warranty repair, you must pay the shipping charges to the Sanitaire Authorized Warranty Station. Return shipping charges will be paid by the Warranty Station. When returning parts for repair, please include the model, type and serial numbers from the data plate on the cleaner.

FURTHER LIMITATIONS AND EXCLUSIONS

Any warranty that may be implied in connection with your purchase or use of the cleaner, including any warranty of MERCHANTABILITY or any warranty for FITNESS FOR A PARTICULAR PURPOSE is limited to the duration of this warranty. Some states do not allow limitations on how long an implied warranty lasts, so the above limitations may not apply to you.

Your relief for the breach of this warranty is limited to the relief expressly provided above. IN NO EVENT SHALL ELECTROLUX HOME CARE PRODUCTS NORTH AMERICA BE LIABLE FOR ANY CONSEQUENTIAL OR INCIDENTAL DAMAGES THAT YOU MAY INCUR IN CONNECTION WITH YOUR PURCHASE OR USE OF THE CLEANER. Some states do not allow the exclusion or limitation of incidental or consequential damages, so the above limitation or exclusion may not apply to you.

This warranty gives you specific legal rights. You may also have other rights which vary by State.

Sanitaire
by

 **Electrolux**

Charlotte, North Carolina 28262

Sanitaire

by

 **Electrolux**



GUARDE LA INFORMACIÓN SIGUIENTE

Le sugerimos que registre el modelo, el tipo y el número de serie de la aspiradora en los espacios suministrados más abajo. Encontrará esta información en la placa de datos plateada que tiene la aspiradora. Cuando necesite obtener información completa y rápida en cuanto al servicio de esta aspiradora, remítase a estos números.

Modelo y tipo _____

Número de serie _____

También es importante guardar el recibo para tener prueba de la fecha de compra.

Guía del propietario Aspiradora para llevar en la espalda SC412 & SC420A

IMPORTANTE

No devuelva este producto al negocio donde lo compró. Llame al 1-800-800-8975* de lunes a viernes, 8 am a 7:30 pm (hora estándar central) y de 10 am a 6:30 pm los sábados, o visite nuestro sitio de internet por cualquiera de las siguientes razones:

- problemas de ensamblaje
- reposición de artículos rotos o faltantes
- para ordenar repuestos y accesorios
- para ver una lista de repuestos
- para localizar el centro más cercano que atiende asuntos de garantía de Sanitaire

***En Mexico llame al 5670-6169.**

www.sanitairevac.com

Índice

Información sobre servicio de reparaciones y partes	2
Importante para su seguridad.....	2
Instrucciones para la conexión a tierra.....	3
Identifique las piezas	3
Uso	4
Mantenimiento	4
Garantía.....	5

Información sobre el servicio de reparaciones y partes

Las instrucciones en este manual son una guía para el mantenimiento diario. Si necesita servicio adicional, llame a nuestro número de teléfono gratuito:

USA: 1-800-800-8975

México: 5670-6169

Canadá: 1-800-800-8975

Si lo prefiere, puede escribirnos a: Electrolux Home Care Products North America, Consumer Service, P.O. Box 3900 Peoria, Illinois 61612, USA. En Canadá, escriba Electrolux Home Care Products North America, 866 Langs Drive, Cambridge, Ontario N3H 2N7. Refiérase a la Garantía Limitada de Sanitaire donde encontrará información completa sobre el servicio de reparaciones y partes.



NO PONGA NUNCA ACEITE en los motores. Los cojinetes están permanentemente lubricados y sellados.

IMPORTANTE PARA SU SEGURIDAD

Hay precauciones básicas a tomar siempre que se usa un aparato eléctrico, incluyendo las siguientes:

LEA TODAS LAS INSTRUCCIONES ANTES DE USAR ESTA ASPIRADORA

PRECAUCIÓN

Para reducir el riesgo de incendio, descarga eléctrica o lesiones:

- No la use a la intemperie ni sobre superficies mojadas.
- No deje enchufada la aspiradora cuando no la esté usando. Apague el interruptor y desenchufe el cordón eléctrico cuando no esté en uso y antes de limpiarla.
- No deje que se use como un juguete. Preste especial atención al ser usada por niños o cerca de ellos.
- Use sólo como lo indica este manual. Use sólo los accesorios recomendados por el fabricante.
- No la use con el cordón o enchufe en mal estado. Si la aspiradora no funciona como debe, se ha caído, dañado, dejado a la intemperie o dejado caer en agua, devuélvala al centro de servicio de reparaciones y partes antes de usarla.
- No jale ni la lleve del cordón, ni use el cordón como un mango, no cierre puertas sobre el cordón, ni la jale de modo que el cordón roce bordes filosos o esquinas. No pase la aspiradora sobre el cordón. Evite la proximidad del cordón a superficies calientes.
- Conéctela sólo a un tomacorriente correctamente conectado a tierra. (Refiérase a las instrucciones para hacer conexión a tierra).
- No use cordones eléctricos extras o toma corrientes con menos capacidad de corriente que la necesaria.
- Apague todos los controles antes de desenchufarla.
- No la desenchufe jalando del cordón. Para desenchufarla, tome el enchufe, no el cordón.
- No toque el enchufe o la aspiradora con las manos húmedas ni la use descalzo.
- No ponga ningún objeto en las aberturas. No la use si cualquiera de las aberturas está bloqueada; manténgala libre de polvo, pelusa, cabello o cualquier cosa que pueda reducir el paso del aire.
- Esta aspiradora crea succión. Mantenga el cabello, ropa suelta, dedos y todas las demás partes del cuerpo alejadas de las aberturas y las partes móviles.
- No la use para limpiar nada que se esté quemando o humeando, como ser cigarrillos, fósforos (cerillos) o cenizas calientes.
- No la use sin la bolsa para polvo o filtro(s) en su lugar.
- Tenga especial cuidado cuando limpia escalones.
- No la use para limpiar líquidos inflamables o combustibles como ser gasolina, ni la use en áreas donde pudiera haberlos.
- Guarde su aspiradora bajo techo en un lugar fresco y seco.
- Mantenga bien iluminada su área de trabajo.
- Desenchufe los electrodomésticos antes de pasarles la aspiradora.

GUARDE ESTAS INSTRUCCIONES

Instrucciones para hacer conexión a tierra

Este electrodoméstico debe estar conectado a tierra. Si falla o se descompone, la conexión a tierra brinda un paso de menor resistencia para la corriente eléctrica con el fin de reducir el riesgo de una descarga eléctrica. Esta máquina viene equipada con un cordón que tiene un conductor el cual conecta el equipo a tierra y un enchufe con conexión a tierra. El enchufe debe insertarse en un tomacorriente apropiado que esté correctamente instalado y conectado a tierra en conformidad con los códigos y ordenanzas locales.

PELIGRO

La conexión incorrecta del conductor que conecta el equipo a tierra puede significar un riesgo de descarga eléctrica. Consulte a un electricista o personal de servicio de reparaciones y partes calificado si tiene dudas con respecto a que el tomacorriente esté conectado a tierra correctamente. No modifique el enchufe que viene con el electrodoméstico. Si no entra en el tomacorriente, consiga un técnico calificado para que instale el tomacorriente correcto.

Este electrodoméstico es para ser usado con un circuito nominal de 120 voltios y tiene un enchufe con conexión a tierra que se asemeja al adaptador en la Ilustración A. Se puede usar un adaptador temporal que se asemeja al adaptador que aparece en la Ilustración B para conectar este enchufe a un receptáculo de dos polos, tal como se ilustra, si no se cuenta con un tomacorriente con conexión a tierra. El adaptador temporal debe ser usado únicamente hasta que un electricista calificado pueda instalar un tomacorriente conectado correctamente a tierra, Ilustración A. La lengüeta verde, oreja o cosa similar que sobresale del adaptador debe ser conectada con una conexión a tierra permanente, tal como la tapa de una caja de tomacorriente correctamente conectado a tierra. Cuando quiera que se use el adaptador, se debe fijar en su lugar con un tornillo de metal.



NOTA: En Canadá, el Código Canadiense de Electricidad no permite el uso de adaptadores temporarios.

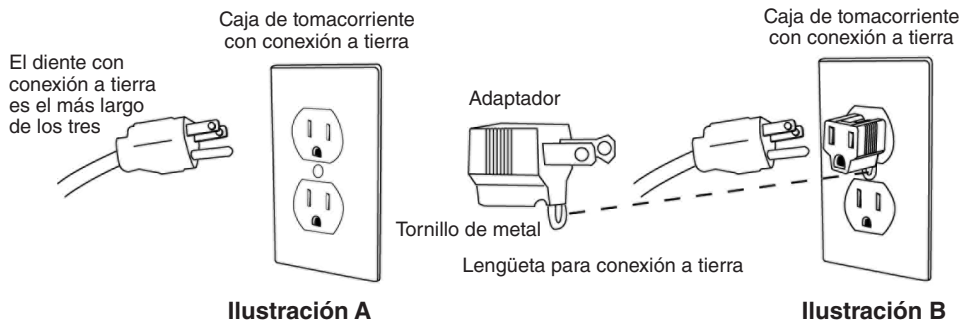

Identifique las partes de su aspiradora para llevar en la espalda

Desempaque los accesorios del paquete y saque la aspiradora



Instrucciones para su uso

Por favor lea con cuidado las siguientes instrucciones para su uso. Esto le ayudará a lograr el mejor desempeño de esta aspiradora de calidad profesional y a mantenerla en condiciones óptimas.

Siga estos sencillos pasos para una operación fácil y efectiva de su aspiradora para llevar en la espalda.

Abra la tapa y asegúrese de que la bolsa de tela está colocada correctamente y que el aro flexible provee un sello adecuado cuando la tapa está cerrada. Para lograr una filtración óptima y una higiene máxima, es recomendable usar una bolsa aspiradora de papel además de la bolsa de tela estándar.

Si usa una bolsa aspiradora de papel, sencillamente insértela en la bolsa de tela, asegurándose de que el disco de cartón está centrado sobre el aro sellador flexible. Cuando vuelve a poner la tapa, la boquilla corta en el centro de la tapa entrará forzosamente en el agujero central del disco de cartón de la bolsa aspiradora de papel logrando así un sellado bien ajustado. Asegúrese de que la bolsa aspiradora de papel está asegurada ajustadamente sobre la boquilla corta antes de empezar a limpiar.

Trabe la tapa con los dos pestillos. Asegúrese siempre de que la bolsa aspiradora esté vacía antes de empezar a limpiar. Su aspiradora para llevar en la espalda tiene un interruptor térmico de sobrecarga para proteger al motor contra cualquier daño en el caso de que el paso del aire esté bloqueado durante periodos extensos. Esto puede ocurrir si la bolsa aspiradora está demasiado llena o si la manguera de la aspiradora está bloqueada. El motor de la aspiradora se parará antes de que pueda recalentarse. Si sucede esto, desenchufe la unidad, vacíe y limpie a fondo la bolsa de la aspiradora o quite cualquier obstrucción y asegúrese de volver a tener un paso de aire adecuado. Después que el motor se haya enfriado a una temperatura de operación segura, localice el interruptor de reinicio térmico ubicado en la parte inferior de la unidad y oprímalo. Se escuchará un “clic” levemente audible. El protector de sobrecarga térmica se ha restablecido iniciado y el motor arrancará nuevamente.

1. La manguera aspiradora va encajada en el puño en la tapa. No debe ser necesario quitar la manguera cuando se usa normalmente.
2. Compruebe que el cable de extensión está enrollado alrededor del retenedor del cable, con 6 pulgadas de cable desde el retenedor hasta el extremo del enchufe. Después enchufe el cable de extensión al cable de corriente de la aspiradora.
3. Enchufe el cordón en un tomacorriente de 120 voltios conectado a tierra. Siempre desenrolle el cordón completamente antes de limpiar. Es importante mantener el cordón eléctrico en buenas condiciones. Esta máquina viene con un cordón eléctrico de 15 m (50 pies) 16AWG x conductor de 3 SJT. Use siempre un cordón de extensión de 16x3 SJT al usar esta máquina. Tenga cuidado cuando jala el cordón alrededor de bordes filosos o por las puertas.

PRECAUCIÓN: No use nunca la aspiradora para llevar en la espalda si el cordón eléctrico tiene algún defecto.

4. Acople el tubo de extensión a la manguera y coloque en el tubo el utensilio para el piso o cualquiera de los otros accesorios de limpieza.
5. Prenda la aspiradora. El interruptor eléctrico se encuentra sobre la caja del mismo. Usted puede enganchar la caja del interruptor a su cinturón.

Mantenimiento

- Limpie regularmente la bolsa de tela de la aspiradora. Después de vaciarla, póngala al revés y sacúdala para quitar de la tela todo el polvo que sea posible. Se obtiene un desempeño óptimo cuando se usa una bolsa aspiradora de papel con la bolsa de tela.
- Revise el cordón eléctrico para ver si está dañado. Siempre desenróllelo completamente.
- Asegúrese de que la manguera de la aspiradora, el tubo de extensión y los accesorios de limpieza no estén obstruidos.
- Asegúrese de que el toma corriente y el enchufe estén bien conectados. Las conexiones incorrectas pueden causar chispas y daños al enchufe del cable.
- Haga que su aspiradora para llevar en la espalda sea arreglada por un centro autorizado de reparaciones y partes si sospecha algún problema potencial.
- Use únicamente bolsas aspiradoras de papel aprobadas.
- Asegúrese de que el aro flexible de la bolsa de la aspiradora está correctamente sellado antes de comenzar a limpiar.

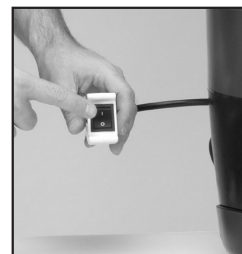

Apague el interruptor principal y desenchufe la máquina del toma corriente en la pared.

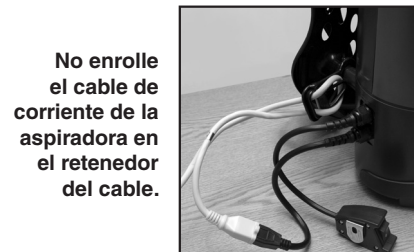

No enrolle el cable de corriente de la aspiradora en el retenedor del cable.



Quite la manguera aspiradora de la parte superior de la máquina.



Suelte los dos pestillos y levante la tapa quitándola.



Separe la tapa de la bolsa de papel insertada y descarte la bolsa de papel.



Quite la bolsa filtro de tela, límpiela, quítele el polvo y vuelva a colocarla.

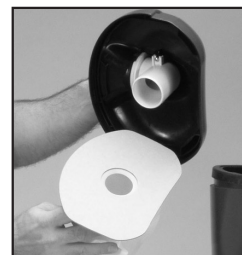

Inserte la bolsa de papel nueva asegurándose de que la boquilla de la tapa esté alineada con el agujero de la bolsa y vuelva a trabar los pestillos.

GARANTÍA COMERCIAL LIMITADA DE SANITAIRE®

LO QUE CUBRE ESTA GARANTÍA

Su aspiradora comercial de Sanitaire está garantizada contra todos los defectos de material y mano de obra dentro de un uso normal DURANTE UN PERÍODO DE DOS AÑOS.. Se extiende esta garantía únicamente al comprador original de la aspiradora. La garantía está sujeta a las siguientes condiciones.

LO QUE NO CUBRE ESTA GARANTÍA

- Partes de la aspiradora que requieren ser cambiadas bajo un uso normal, tales como paragolpes, bolsas, y mangueras.
- Daños o averías que hayan sido causados por negligencia, maltrato o uso distinto del indicado en la Guía del propietario.
- Los defectos o daños causados por un taller de servicio de reparaciones y partes no autorizado o por el uso de piezas que no son Genuinas de Sanitaire.

LO QUE HARÁ ELECTROLUX HOME CARE PRODUCTS NORTH AMERICA

Electrolux Home Care Products North America, a su sola discreción, reparará o repondrá una aspiradora o pieza defectuosa de la aspiradora que esta garantía cubre. Por la política de la garantía, Electrolux Home Care Products North America no reembolsará el precio de compra al consumidor.

REGISTRO DE GARANTÍA

Por favor llene y envíe la tarjeta de registro de garantía que acompaña a su aspiradora.

CÓMO OBTENER SERVICIO BAJO LA GARANTÍA

A fin de obtener servicio garantizado, debe enviar la aspiradora o pieza defectuosa, junto con un comprobante de compra, a cualquier Centro de Garantía Autorizado por Sanitaire. Encontrará el centro más cercano en las Páginas Amarillas de la guía telefónica, bajo "Vacuum Cleaners - Service and Repair". Asegúrese de que el Centro de Garantía sea "Autorizado por Sanitaire".

Para obtener la dirección del Centro de Garantía Autorizado por Sanitaire más cercano o para obtener información sobre el servicio de reparaciones y partes, llame gratis al:

USA: 1-800-800-8975

México: 5670-6169

Canadá: 1-800-800-8975

Si lo prefiere, puede escribirnos a:

Electrolux Home Care Products North America
Service División
P.O. Box 3900
Peoria, IL 61612 USA

En Canadá escriba a:

Electrolux Home Care Products North America
866 Langs Drive
Cambridge, Ontario N3H 2N7

Si tiene que enviar la aspiradora fuera de su localidad para ser reparada mientras se encuentra bajo garantía, usted deberá pagar los gastos de envío al Centro de Garantía Autorizado por Sanitaire. Los gastos de envío de regreso serán abonados por el Centro de Garantía. Cuando envía piezas para ser reparadas, por favor incluya los números de modelo, tipo y serie de la placa de datos en la aspiradora.

LIMITACIONES Y EXCLUSIONES ADICIONALES

Cualquier garantía implícita en relación con la compra o el uso de su aspiradora, incluyendo cualquier garantía de COMERCIABILIDAD o de APTITUD PARA UNA FINALIDAD DETERMINADA, está limitada a la duración de esta garantía. Algunos estados no permiten limitaciones relacionadas con la duración de una garantía implícita, de modo que puede ser que las limitaciones anteriores no se apliquen a usted.

Su satisfacción por el incumplimiento de esta garantía se limita a la satisfacción estipulada expresamente en esta garantía. EN NINGÚN CASO SERÁ RESPONSABLE ELECTROLUX HOME CARE PRODUCTS NORTH AMERICA POR LOS DAÑOS EMERGENTES O INCIDENTALES EN LOS QUE PUEDA USTED INCURRIR EN RELACIÓN CON LA COMPRA O EL USO DE LA ASPIRADORA. Algunos estados no permiten la exclusión o limitación de los daños emergentes o incidentales, de modo que puede ser que las limitaciones o exclusiones anteriores no se apliquen a usted.

Esta garantía le otorga derechos legales específicos. Es posible que tenga otros derechos que varían de un estado a otro.

Sanitaire
by

 **Electrolux**

Charlotte, North Carolina 28262

LA GARANTIE COMMERCIALE LIMITÉE SANITAIRE®

CE QUE COUVRE LA GARANTIE

Votre aspirateur Sanitaire est garanti exempt de tout vice de matière et de fabrication lors d'une utilisation normale pendant POUR UNE PÉRIODE DE DEUX ANS. La garantie est accordée à l'acheteur initial seulement. La garantie est soumise aux conditions suivantes.

CE QUE LA GARANTIE NE COUVRE PAS

- Les pièces de l'aspirateur devant être remplacées après un usage normal - telles que les pare-chocs, les sacs et le courroies.
- Les dommages ou défauts de fonctionnement découlant d'une négligence, d'un mauvais traitement ou d'un emploi non conforme au guide du propriétaire.
- Les défauts ou dommages causés par un entretien non autorisé ou l'utilisation de pièces autres que des pièces Sanitaire authentiques.

CE QUE FERA ELECTROLUX HOME CARE PRODUCTS NORTH AMERICA

Electrolux Home Care Products North America réparera ou remplacera, à son gré, un aspirateur ou une pièce de l'aspirateur qui serait défectueux et qui est couvert par la présente garantie. En vertu de la politique de la garantie, Electrolux Home Care Products North America ne remboursera pas le prix d'achat au consommateur.

ENREGISTREMENT DE LA GARANTIE

Veuillez remplir et renvoyer la carte d'enregistrement de la garantie accompagnant votre aspirateur.

COMMENT OBTENIR LE SERVICE APRÈS-VENTE DE GARANTIE

Pour obtenir le service après-vente de garantie, il faut retourner l'aspirateur ou les pièces s'ils sont défectueux, en les accompagnant de la preuve d'achat, à n'importe quel centre de service après-vente agréé de garantie Sanitaire. Consultez les pages jaunes sous la rubrique «Aspirateurs - Entretien et réparation». Assurez-vous que le centre de service après-vente agréé est bien un centre «agréé de service après-vente et de réparation Sanitaire».

Pour le centre de service après-vente de garantie Sanitaire le plus proche ou des renseignements sur le service après-vente, composez sans frais les numéros suivants :

Aux Etats-Unis : 1-800-800-8975

Au Mexique: 5670-6169

Au Canada : 1-800-800-8975

Si vous préférez, vous pouvez écrire à :

Electrolux Home Care Products North America

Service Division

P.O. Box 3900

Peoria, IL 61612 USA

Electrolux Home Care Products North America

866 Langs Drive

Cambridge, Ontario N3H 2N7

Au Canada, écrivez à :

S'il est nécessaire d'expédier l'aspirateur à l'extérieur de votre région pour des réparations sous garantie, vous assumerez les frais d'expédition au centre de service après-vente agréé Sanitaire. Les frais d'expédition de retour seront payés par le centre de service après-vente. Lors de l'envoi de pièces à réparer, indiquez les numéros de modèle, de type et de série qui se trouvent sur la plaque signalétique de votre aspirateur.

D'AUTRES RESTRICTIONS ET EXCLUSIONS

Toute garantie qui peut-être implicite relativement à l'achat ou à l'utilisation de cet aspirateur, incluant toute garantie de qualité MARCH-ANDE ou d'APTITUDE À EFFECTUER UNE TÂCHE PARTICULIÈRE est limitée à la durée de cette garantie. Certaines provinces ne permettant pas de restrictions quant à la durée d'une garantie implicite, les restrictions ci-dessus peuvent ne pas s'appliquer.

Votre recours en cas de non-respect de cette garantie est limité à celui mentionné ci-dessus. ELECTROLUX NE PEUT EN AUCUN CAS ÊTRE TENU RESPONSABLE DE TOUT DOMMAGE DIRECT OU FORTUIT RÉSULTANT DE L'ACHAT OU DE L'UTILISATION DE CET ASPIRATEUR. Certaines provinces ne permettant pas l'exclusion ou les restrictions de dommages indirects ou fortuits, les restrictions ci-dessus peuvent ne pas s'appliquer.

Cette garantie donne droit à des recours légaux spécifiques et est également susceptible d'accorder d'autres droits variant d'une province à l'autre.



Mode d'emploi

Veillez lire attentivement les instructions suivantes pour l'emploi de cet aspirateur. Vous obtiendrez ainsi la meilleure performance de ce aspirateur de haute qualité et le garderez dans une condition optimale.

Suivez ces étapes simples pour l'emploi facile et efficace de l'aspirateur dorsal.

Ouvrez le couvercle pour vous assurer que le sac en tissu est bien placé et que l'anneau flexible crée un joint étanche lorsque le couvercle est fermé. Pour obtenir la filtration et la propreté optimales, il est conseillé d'utiliser un sac en papier avec le sac en tissu.

Si vous utilisez un sac en papier, il suffit de l'insérer dans le sac en tissu. Assurez-vous que le disque en carton est bien centré sur l'anneau d'étanchéité flexible. Lorsque vous mettez le couvercle en place, la buse courte située au centre du couvercle s'insérera dans le trou du centre du disque en carton du sac en papier, créant ainsi un joint étanche. Assurez-vous que le sac en papier est bien fixé sur la buse courte avant d'utiliser l'aspirateur.

Fermez le couvercle avec les deux verrouillages. Assurez-vous toujours que le sac est vide avant de commencer à aspirer. Votre aspirateur à dos est muni d'un mécanisme de coupure automatique pour protéger le moteur dans le cas où le débit de l'air serait bloqué pendant trop longtemps dû à un sac trop plein ou à une obstruction dans le boyau. Le moteur de l'aspirateur s'arrêtera avant de surchauffer. Si cela se passe, débranchez l'appareil, videz et nettoyez entièrement le sac ou enlevez l'obstruction pour ramener le débit libre de l'air. Après avoir laissé refroidir le moteur durant XX heures/minutes à une température normale de fonctionnement, localisez le protecteur thermique en dessous de l'appareil et réarmez-le en repoussant son bouton dans l'unité. Vous entendrez un déclic et le disjoncteur thermique sera alors réarmé et le moteur prêt à fonctionner.

1. Insérez le boyau d'aspiration dans l'adaptateur dans le couvercle. Il ne devrait pas être nécessaire d'enlever le boyau pendant l'opération normale.
2. Assurez-vous que le cordon de rallonge est enroulé autour des crochets de retenue en laissant 15 cm (6 po) de fil accessible à partir de la fiche et puis branchez le cordon dans une prise de 120 V, mise à la terre. Déroulez entièrement le cordon avant d'aspirer. Il est très important de maintenir le cordon électrique en bonne condition. Cet aspirateur est envoyé de l'usine avec un rallonge de 50 pieds, 16 AWG x 3 conducteur SJT. Utilisez toujours une rallonge 16x3 SJT lorsque vous utilisez cet aspirateur. Utilisez une attention particulière lorsque vous tirez la rallonge sur des bords tranchants et à travers les portes.



ATTENTION : N'utilisez jamais l'aspirateur à dos si le cordon d'alimentation est endommagé.

4. Attachez la rallonge au boyau et attachez ensuite l'outil pour le plancher, ou l'un des autres accessoires à la rallonge.
5. Mettez l'aspirateur en marche. L'interrupteur à bascule se trouve sur la boîte d'interrupteurs que vous pouvez attacher à la ceinture.

Entretien

• Nettoyez régulièrement le sac en tissu. Après l'avoir vidé, retournez le sac et secouez la poussière. Pour la meilleure performance, utilisez un sac en papier avec le sac en tissu. Vérifiez le cordon électrique pour des dommages éventuels. Déroulez toujours le cordon entièrement.

• Assurez-vous qu'il n'y a aucune obstruction dans le boyau, la rallonge ou les accessoires. Assurez-vous que la fiche est bien insérée dans la prise. Une mauvaise connexion peut créer des étincelles et endommager la prise.
• Ramenez votre aspirateur dorsal à un centre service agréé si vous soupçonnez des problèmes possibles.
• Utilisez uniquement des sacs en papier approuvés.
• Assurez-vous que l'anneau flexible crée un bon joint d'étanchéité avant d'utiliser l'aspirateur.

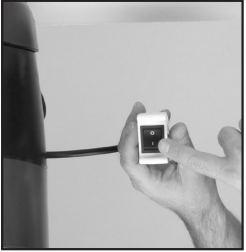

Mettez l'interrupteur principal sur arrêt et débranchez l'aspirateur.



N'enroulez pas le cordon d'alimentation de l'aspirateur sur les crochets de retenue.



Enlevez le boyau d'aspiration du haut de l'aspirateur.



Dégagez les verrouillages et enlevez le couvercle.



Enlevez et jetez le sac en papier.



Enlevez le sac en tissu. Nettoyez-le et remettez-le en place.



Insérez un nouveau sac en papier, en vérifiant que la buse rentre bien dans le trou du sac. Refermez les verrouillages.

Instructions visant la mise à la terre

Cet appareil doit être mis à la terre. En cas de défaillance ou de panne éventuelle, la mise à la terre fournit au courant un chemin de moindre résistance qui réduit le risque de choc électrique. Cet appareil est pourvu d'un cordon muni d'un conducteur de terre et d'une fiche avec broche de terre. La fiche doit être branchée dans une prise appropriée correctement installée et mise à la terre conformément aux règlements et ordonnances municipaux.

DANGER

Un conducteur de terre mal raccordé peut entraîner un risque de choc électrique. Consulter un électricien ou un technicien d'entretien qualifié si vous n'êtes pas certain que la prise est correctement mise à la terre. Ne pas modifier la fiche fournie avec l'appareil. Si elle ne peut être insérée dans la prise, faire installer une prise adéquate par un électricien qualifié.

Cet appareil est destiné à un circuit de 120 V et est muni d'une fiche de terre semblable à celle illustrée par le croquis A. Un adaptateur temporaire semblable à celui illustré par le croquis B peut être utilisé pour brancher cette fiche à une prise bipolaire comme l'illustre le croquis B si une prise à mise à la terre n'est pas disponible. L'adaptateur temporaire devrait être utilisé seulement jusqu'à ce qu'une prise avec mise à la terre soit installée par un électricien qualifié. L'oreille rigide ou le crochet ou autre dispositif semblable, de couleur verte, prolongeant l'adaptateur doit être raccordé à un élément correctement mis à la terre comme le couvercle d'une boîte de sortie mise à la terre. L'adaptateur doit être fixé par une vis métallique.

NOTE : Au Canada, l'utilisation d'un adaptateur temporaire n'est pas autorisée par le Code canadien de l'électricité.

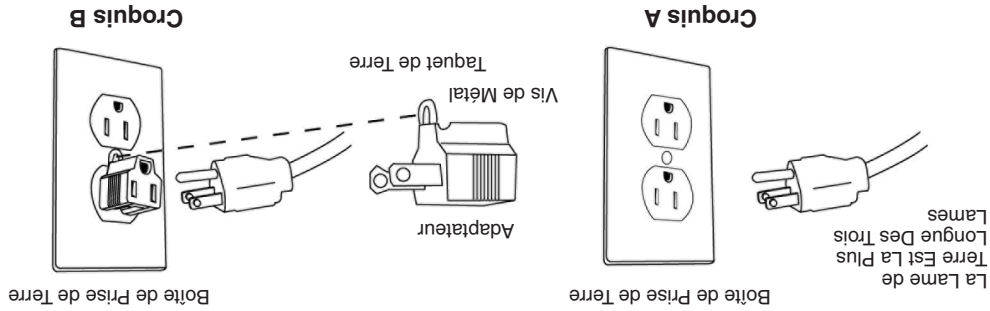

Identification des pièces de l'aspirateur à dos

Enlevez les accessoires du carton avant d'enlever l'aspirateur.



CONSEILS DE SÉCURITÉ

Lors de l'utilisation d'un appareil électrique, quelques précautions élémentaires doivent être observées, incluant les suivantes :

LISEZ TOUTES LES INSTRUCTIONS AVANT D'UTILISER VOTRE ASPIRATEUR.

AVERTISSEMENT

Pour réduire le risque de feu, de choc électrique ou de blessure :

- Ne pas utiliser à l'extérieur et ne pas aspirer de matières humides.
- **Ne pas laisser l'appareil sans surveillance lorsqu'il est branché.** Mettre l'interrupteur sur arrêt (« OFF ») et débrancher le cordon électrique lorsque vous ne l'utilisez pas ou avant tout travail d'entretien.
- Ne pas permettre aux enfants de jouer avec l'appareil. Une attention particulière est nécessaire lorsqu'il est utilisé par ou près d'un enfant.
- N'utiliser que conformément à cette notice avec les accessoires recommandés par le fabricant.
- Ne pas utiliser si le cordon ou la fiche est endommagé. Si l'appareil ne fonctionne pas comme il le devrait, s'il est tombé ou endommagé, laissez à l'extérieur ou immergé, le retourner à un centre service avant de l'utiliser.
- Ne pas tirer, soulever ni traîner l'appareil par le cordon. Ne pas utiliser le cordon comme une poignée, le coincer dans l'embrasure d'une porte ou l'appuyer contre des arêtes vives ou des coins. Ne pas faire rouler l'appareil sur le cordon. Garder le cordon à l'écart des surfaces chaudes.
- Ne brancher qu'à une prise de courant avec mise à la terre. (Voir les instructions visant la mise à la terre.)
- Ne pas utiliser des rallonges ou des prises qui n'ont pas une capacité suffisante pour transporter le courant.
- Mettre toutes les commandes à la position arrêt (« OFF») avant de débrancher l'appareil.
- Ne pas débrancher en tirant sur le cordon. Tirer plutôt la fiche.
- Ne pas toucher la fiche ni l'appareil lorsque vos mains sont mouillées. Porter toujours des chaussures lorsque vous utilisez l'aspirateur.
- N'insérer aucun objet dans les ouvertures. Ne pas utiliser l'appareil lorsqu'une ouverture est bloquée. S'assurer que de la poussière, de la peluche, des cheveux ou d'autres matières ne réduisent pas le débit d'air.
- Cét aspirateur crée de l'aspiration. Maintenir les cheveux, les vêtements amples, les doigts et toutes les parties du corps à l'écart des ouvertures et des pièces mobiles.
- Ne pas aspirer des objets qui brûlent ou fument comme les cigarettes, les allumettes ou les cendres chaudes.
- Ne pas utiliser sans le sac à poussière et le(s) filtre(s).
- User de prudence lors du nettoyage des escaliers.
- Ne pas aspirer des liquides inflammables ou combustibles, tels que l'essence, ni utiliser dans un endroit où ces liquides peuvent être présents.
- Entreposer votre aspirateur dans un endroit frais et sec, à l'intérieur.
- Maintenir un bon éclairage à l'endroit où vous travaillez.
- Débrancher les appareils électriques avant de les nettoyer avec un aspirateur.

CONSERVEZ CES INSTRUCTIONS

Table des matières

Renseignements sur le service	2
Importantes mesures de sécurité	2
Instructions pour la mise à la terre	3
Identification des pièces	3
Mode d'emploi	4
Entretien	4
Garantie	5

Renseignements sur le service

Les instructions de ce livret vous serviront de guide pour l'entretien d'usage. Si un service plus important est nécessaire, composez le numéro suivant :

Aux États-Unis

et au Canada : 1-800-800-8975

Au Mexique : 5670-6169

Si vous le préférez, vous pouvez aussi écrire à Electrolux Home Care Products North America, Consumer Service, P.O. Box 3900 Peoria, Illinois 61612, USA. Au Canada, écrivez à Electrolux Home Care Products North America, 866 Langs Drive, Cambridge, Ontario N3H 2N7. Consultez la Garantie limitée Sanitaire pour les renseignements complets sur le service.



NE JAMAIS HUILER les moteurs ou le rouleau-brosse. Les paliers ont été lubrifiés et scellés à vie.

Sanitaire

by

 Electrolux

Aspirateur dorsal
A usage commercial
SC412 & SC420A
Guide du propriétaire

IMPORTANT

Ne rendez pas cet appareil au magasin.
Appelez le 1-800-800-8975* du lundi au
vendredi de 8 heures à 17 heures 30,
heure normale du centre et de 10 heu-
res à 6 heures 30 le samedi ou visitez
notre site Web, www.sanitairevac.com
pour les situations suivantes :

- problèmes d'assemblage
- remplacement des pièces cassées
ou manquantes
- pour réviser la liste des pièces de
rechange
- pour commander des pièces de
rechange et des accessoires
- pour savoir l'adresse du Centre
service agréé Sanitaire le plus
proche de votre domicile

*En Mexico llame al 5670-6169.

www.sanitairevac.com



VEUILLEZ CONSERVER NUMÉROS ET CE MANUEL

Nous vous suggérons d'inscrire les numéros de modèle, de type
et de série ci-dessous. Ils se trouvent sur la plaque signalétique,
argent, de votre appareil. Pour obtenir un service après-vente
rapide et complet, reportez-vous toujours à ces numéros :

Modèle et type _____

N° de série _____

Il est aussi très important de garder votre reçu comme preuve
pour la date d'achat.