



GROW WITH YOU™
CLICKTIGHT®
GROW WITH YOU™
CLICKTIGHT® PLUS

User Guide

Guía del usuario

Table of Contents

User Guide - English	1
Child Seat Features	2
Safety Information	4
Warnings	4
Important Notes	5
Registration	6
Certification	6
Child Fit Information	7
Installing the Child Seat	8
General Information	8
Installation in Harness Mode	10
Installation in Booster Mode	16
Securing Your Child	18
Harness Mode	18
Booster Mode	20
Child Seat Functions	22
Adjusting Harness and Head Restraint Height	22
Adjusting Buckle Position	23
Overhang	23
Using the Harness Buckle	25
Using the Chest Clip	25
Using the Recline	25
Using Lower Anchors and Tethers for Children (LATCH)	26
Using the Lower Connectors	26
Using the Impact Absorbing Tether	27
Switching Between Modes	29
Uninstalling the Seat	35
Vehicle Compatibility	36
Incompatible Vehicle Seat Belts	36
Vehicle Buckle Positions	37
Vehicle Seating Positions	37
Maintenance	38
Removing the Cover	38
Replacing the Cover	40
Removing the Buckle	41
Replacing the Buckle	42
Cleaning	43
Troubleshooting	44
Warranty	45

Child Seat Features

Front

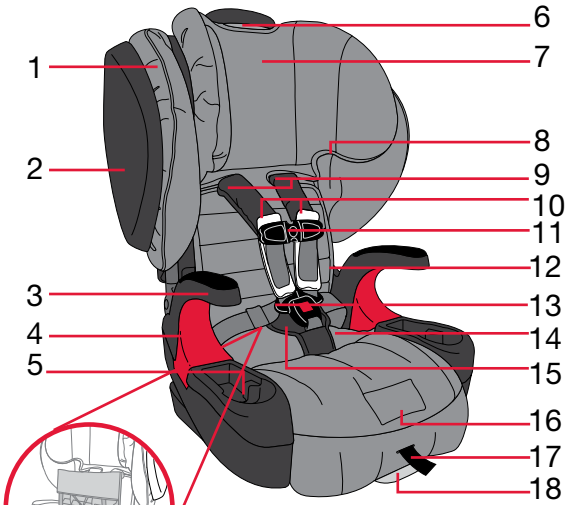

CLICK TIGHT
INSTALLATION SYSTEM

Rear

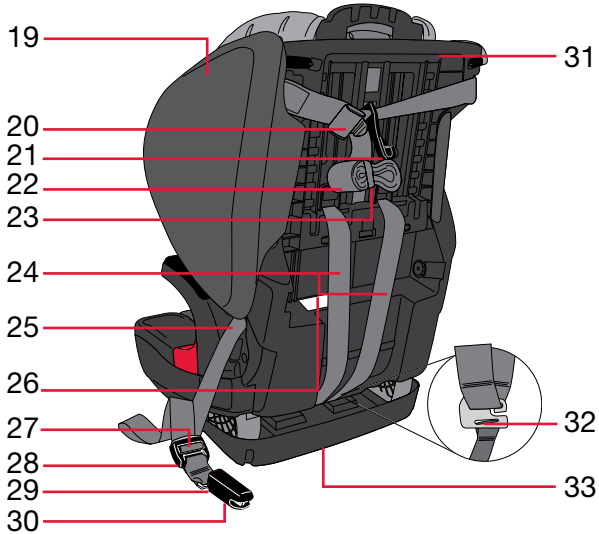

Description

1. Cover
2. Side Impact Cushion (Grow With You ClickTight Plus ONLY)
3. Arm Rest
4. Booster Mode Belt Guide
5. Cup Holder and Storage
6. Harness and Head Restraint Height Adjuster
7. Head Restraint
8. Shoulder Belt Guide
9. Stay Put Comfort Pads
10. Impact Absorbing Chest Pads
11. Chest Clip
12.  User Guide Storage (in pocket behind cover)
13. Harness Buckle
14. Lower Connector Storage (under CLICKTIGHT)
15. EZ-Buckle™ Belly Pad
16. Harness Adjuster Release Lever (under flap)
17. Harness Adjuster Strap
18. Recline Adjuster Handle
19. Serial Number and Manufactured Date Label (Grow With You ClickTight ONLY)
20. Tether Adjuster
21. Tether Hook
22. Tether Webbing
23. Tether Storage Strap
24. Harness Straps
25. Harness Mode Belt Path - Green (CLICKTIGHT)
26. Serial Number and Manufactured Date Label (Grow With You ClickTight Plus ONLY)
27. Lower Connector Adjuster Button
28. Lower Connector Adjuster
29. Lower Connector Release Button
30. Lower Connector
31. Shell
32. Harness Yoke
33. Impact Absorbing Base

Safety Information

WARNING!

Failure to follow all warnings and instructions could result in **SERIOUS INJURY** or **DEATH**.

FIT REQUIREMENTS

- **Harness Mode:** Use only with children who weigh between 25 and 65 lbs (11.3 and 30 kg) and whose height is between 34 and 49 in. (85 and 125 cm) and are at least 2 years of age.
- **Booster Mode:** Use only with children who weigh between 40 and 120 lbs (18 and 54 kg) and whose height is between 44 and 63 in. (110 and 160 cm).
- Snugly adjust the belts provided with this child restraint around your child.

INSTALLATION

- Secure the top anchorage strap provided with this child seat.
- Use only the vehicle's lap and shoulder belt system when restraining the child in this booster seat.
- Secure this child restraint with the vehicle's child restraint anchorage system if available or with a vehicle belt.

GENERAL USAGE

- Follow all instructions on this child restraint and in the written instructions.
- Register your child restraint with the manufacturer.
- Britax recommends that the top tether be used at all times when installing the child seat. Using the top tether will improve the stability of your child seat and reduce the risk of injury.
- Use this child seat forward-facing only.
- This child seat must be used in upright position in booster mode.
- In a vehicle with rear designated seating positions, vehicle owners should be alerted that, according to accident statistics, children are safer when properly restrained in the rear seating positions than in the front seating positions. To ensure your child's safety, please study Vehicle Seating Positions on page 37 and consult your vehicle owner's manual.
- To prevent injury due to deterioration or hidden damage, discontinue use of this child seat when it is older than nine (9) years or has been in a moderate or severe crash. See expiration date on Serial Number and Manufactured Date Label located on the child seat shell. See page 3.
- Always make sure the child restraint system is secured to the vehicle, even when unoccupied, since in a crash an unsecured child restraint system may injure occupants. The unoccupied child seat can be secured to the vehicle by attaching the lower connectors to the lower anchors in the vehicle, or by fastening the vehicle seatbelt across the unoccupied child seat.

- The use of non-Britax covers, inserts, toys, accessories, or tightening devices is not approved by Britax. Their use could cause this child seat to fail Federal Motor Vehicle Safety Standards or not perform as intended in a crash.
- **Grow With You ClickTight Plus** - Prevent the Side Impact Cushions from being punctured. Puncture damage will cause the cushions not to perform as intended in a crash.

Important Notes

- Third party recommendations are subject to change, so we recommend you visit their websites for the most up to date recommendations.
- Before each use, check this child seat and its components to make sure they are in good condition and good working order.
- Do not install with the lower anchors for a child weighing more than 40 lbs (18.1 kg).
- Discontinue use of this child seat if it has been in a moderate or severe crash. It is not necessary to replace a car seat after a minor crash defined by the US National Highway Traffic Safety Administration (NHTSA) as:
 - * The vehicle is driveable from the crash site; *and*
 - * The vehicle door nearest the child seat was not damaged; *and*
 - * No vehicle occupants were injured; *and*
 - * There is no visible damage to the child seat; *and*
 - * The airbags (if present) did not deploy.
- Cover the child seat when the vehicle is parked in direct sunlight. Metal parts of child seat could become hot enough to burn a child.
- Store the child seat in a safe place when it is not being used. Avoid placing heavy objects on top of it.
- Do not, except as described in this booklet, attempt to disassemble any part of the child seat or change the way the harness or vehicle's seat belts are used.
- Never use the harness or adjuster strap to lift or carry this child seat. Doing so could damage the harness adjuster and webbing. Always carry this child seat by the shell or tether straps.

Registration

Child seats can be recalled for safety reasons. You must register this child seat to be reached in a recall. Send your name, address, and the child seat's model number and manufacturing date to Britax Child Safety, Inc., P.O. Box 91167 Allentown, PA 18109-9925, or call 1-888-427-4829 or 1-704-409-1699, or register online at us.britax.com/registration. For recall information, call the U.S. Government's Vehicle Safety Hotline at 1-888-327-4236 (TTY 1-800-424-9153), or go to <http://www.NHTSA.gov>.

For your convenience, record all the information about your child seat below. Refer to the *Serial Number & Manufactured Date Label* for all information (see page 3).

Model Name and Number: _____

Serial Number: _____

Batch Number: _____

Date of Manufacture: _____

Certification



Certified for
Aircraft Travel

This restraint is certified for use in motor vehicles and aircraft when used in harness mode. This restraint is not certified for use in aircraft when used in booster mode because belt-positioning boosters require lap-shoulder belts not available in aircraft.

Motor Vehicles

This child seat system conforms to all applicable Federal motor vehicle safety standards (FMVSS 213).

Aircraft

For aircraft installation, follow the instructions on pages 14 -15 while routing the lap belt over the CLICKTIGHT in the closed position. The tether cannot be used.

- Install your child seat in a window seat to avoid blocking the aisle.
- If the aircraft lap belt is too short, ask a flight attendant for a belt extender.
- Your child may experience discomfort if the buckle is located in the seating area of the child seat after installation.
- Inflatable aircraft lap belts are not compatible with this child seat.
- This seat may not fit all aircraft. Contact your airline prior to travel to verify fit.

Child Fit Information

Harness Mode

Children must:

1. be at least two years of age; **and**
2. weigh between 25 and 65 lbs (11.3 and 30 kg); **and**
3. stand between 34 and 49 in. (85 and 125 cm) in height; **and**
4. the top of the child's ears must be below the top of the head restraint when seated; **and**



5. the harness straps must be in the closest position at or above the child's shoulders when seated.

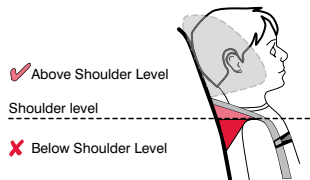

Booster Mode

NOTE: Britax recommends booster mode only after the child outgrows harness mode.

Children must:

1. weigh between 40 and 120 lbs (18 and 54 kg); **and**
2. stand between 44 and 63 in. (110 and 160 cm) in height; **and**
3. the top of the child's ears must be below the top of the head restraint; **and**
4. the shoulder belt must be appropriately positioned across the center of the child's chest in the closest position at or above the child's shoulder through the shoulder belt guide; **and**
5. the lap belt is routed under the armrests, low across the child's upper thighs.

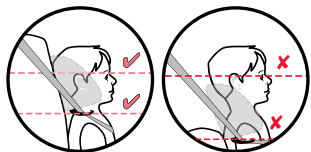

Installing the Child Seat

General Information

Harness Mode

! WARNING!

Install forward-facing only.

DO NOT use anything to raise the child seat off of the vehicle seat.

Do not install with the lower anchors for a child weighing more than 40 lbs (18.1 kg).

Britax recommends that the top tether be used at all times when installing the child seat. Using the top tether will improve the stability of your child seat and reduce the risk of injury.

- Use this child seat in harness mode with children at least 2 years of age and who weigh between 25 and 65 lbs (11.3 – 30 kg) and who stand between 34 and 49 in. (85 – 125 cm) in height. Britax recommends using harness mode until your child outgrows its fit requirements. See the Child Seat Fit Requirements section on page 7 for more information.
- This seat may be used in either the upright or recline position in harness mode (see figures at right).

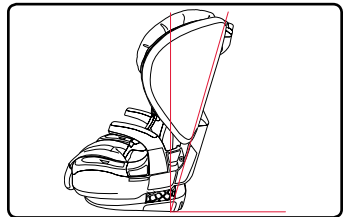
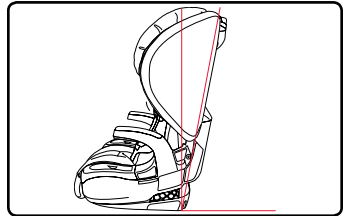

Booster Mode**! WARNING!**

Position forward-facing only in a seating position with a lap-shoulder belt.

Use only the vehicle's lap and shoulder belt system when securing a child in booster mode. Never secure a child with a lap belt only in booster mode.

Always secure the unoccupied child seat to the vehicle by attaching the lower connectors to the lower anchors in the vehicle, or by fastening the vehicle seatbelt across the unoccupied child seat.

If the lower anchors in your vehicle prevent proper vehicle belt fit across your child you cannot use LATCH to position this seat in booster mode. See below.



The vehicle belt fits properly when the lap part sits low across the child's upper thighs (b) and the shoulder part lies across the center of the child's chest and does not contact the child's neck when routed through the upper belt guide (a).

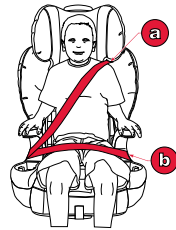

- This child seat can be used in booster mode with children who weigh between 40 and 120 lbs (18 and 54 kg) and stand between 44 and 63 in. (110 and 160 cm) in height. Britax recommends using booster mode only once your child has outgrown harness mode.
- This child seat must be used in upright position in booster mode.
- In booster mode, this child seat can be positioned on the vehicle seat using the LATCH system. Use the vehicle's lap-shoulder belt to secure the child. Ensure that the LATCH system does not interfere with the vehicle belt function and alignment when securing your child.

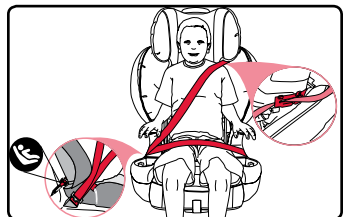
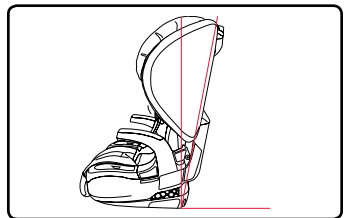

Installation in Harness Mode

Lap-Shoulder Belt with CLICKTIGHT (Preferred Method)

Before you begin:

- Check that your vehicle has a top tether anchor. Britax recommends that the top tether be used at all times when installing the child seat. Using the top tether will improve the stability of your child seat and reduce the risk of injury. Check your vehicle owner's manual for tether anchor locations.
- Loosen the tether and place it over the child seat back to keep it from becoming pinned between the child seat and vehicle seat during installation.
- Adjust the child seat to desired position and place forward facing on the vehicle seat.

1. Release the buckle and open the CLICKTIGHT.
 - a. Locate the two slots in the CLICKTIGHT cover.
 - b. Squeeze the CLICKTIGHT release levers.

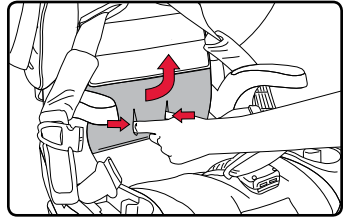

2. Pull the vehicle belt out and route along the green belt path. Verify that the belt is not twisted and then buckle.

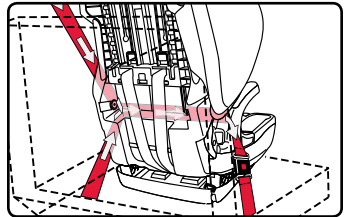

3. Remove slack from the lap part (a), then shoulder part (b) of the vehicle belt.

IMPORTANT:

Overtightening the belt may prevent the CLICKTIGHT from properly securing.

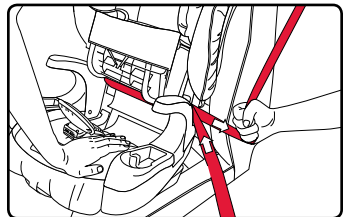

4. Close the CLICKTIGHT. A click confirms the CLICKTIGHT is secure.

NOTE: The child seat is secure when it cannot be moved front-to-back or side-to-side more than 1 in. (2.5 cm) at the belt path. If the child seat is not secure, repeat the installation procedure or use a different seating location.

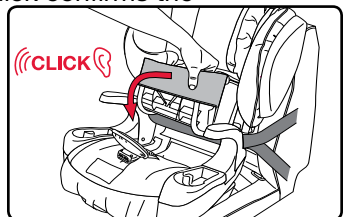

5. Firmly press the tether hook over a designated vehicle tether anchor. Remove slack.
6. Secure excess webbing with the elastic strap.

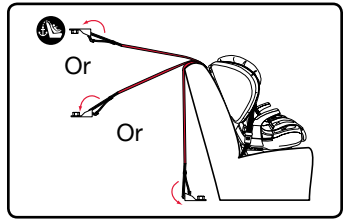

Harness Mode: Lap-Shoulder Belt with CLICKTIGHT

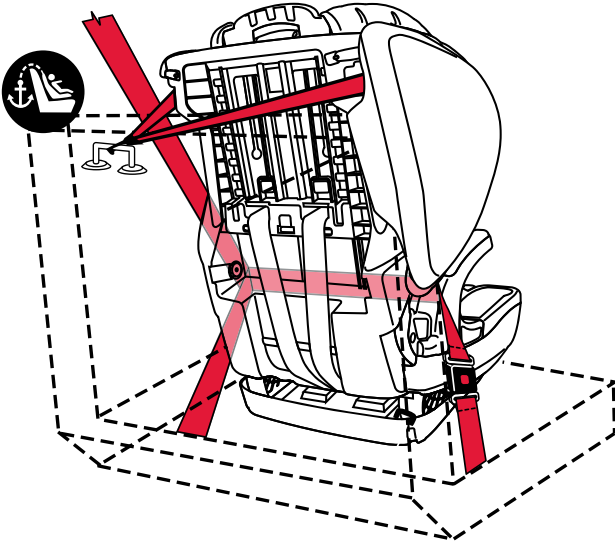

✓ CHECKLIST

- ✓ Check all connections and verify that child seat is secure. The child seat is secure when it cannot be moved front-to-back or side-to-side more than 1 in. (2.5 cm) at the belt path. If the child seat is not secure, repeat the installation procedure or use a different seating location.
- ✓ Check that any excess tether webbing is contained within your vehicle and secured in the elastic strap.

Lower Anchors with CLICKTIGHT

Before you begin:

- Check that your vehicle has lower anchors.
Use the vehicle belt (not lower connectors) for harness mode installations with children who weigh more than 40 lbs (18.1 kg).
- Check that your vehicle has a top tether anchor.
Britax recommends that the top tether be used at all times when installing the child seat. Using the top tether will improve the stability of your child seat and reduce the risk of injury. Check your vehicle owner's manual for tether anchor locations.
- Loosen the tether and place it over the child seat back to keep it from becoming pinned between the child seat and vehicle seat during installation.
- Adjust the child seat to desired position and place forward facing on the vehicle seat.

1. Release the buckle and open the CLICKTIGHT to access the lower connectors.
 - a. Locate the two slots in the CLICKTIGHT cover.
 - b. Squeeze the CLICKTIGHT release levers.

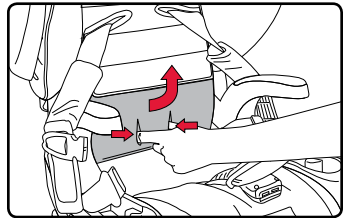

2. Route the lower connector strap along the green belt path and firmly press the lower connectors onto their adjacent lower anchors. A click confirms attachment.

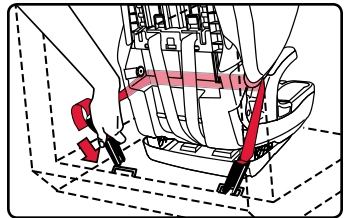

NOTE: Verify that the strap is not twisted.

3. Pull the end of the lower connector strap to remove slack.

IMPORTANT:

Overtightening the webbing may prevent the CLICKTIGHT from properly securing.

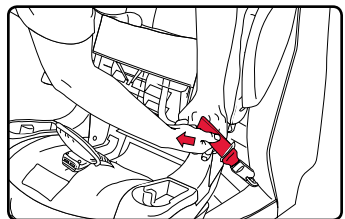

- Close the CLICKTIGHT. A click confirms the CLICKTIGHT is secure.

NOTE: The child seat is secure when it cannot be moved front-to-back or side-to-side more than 1 in. (2.5 cm) at the belt path. If the child seat is not secure, repeat the installation procedure or use a different seating location.

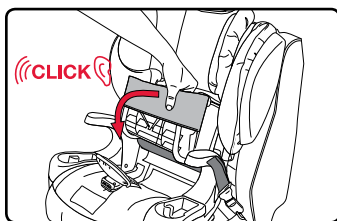

- Firmly press the tether hook over a designated vehicle tether anchor. Remove slack.

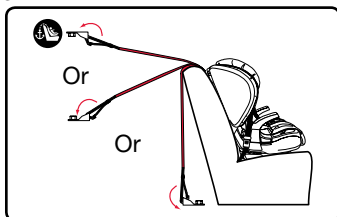

- Secure excess webbing with the elastic strap.

Harness Mode: Lower Anchors with CLICKTIGHT

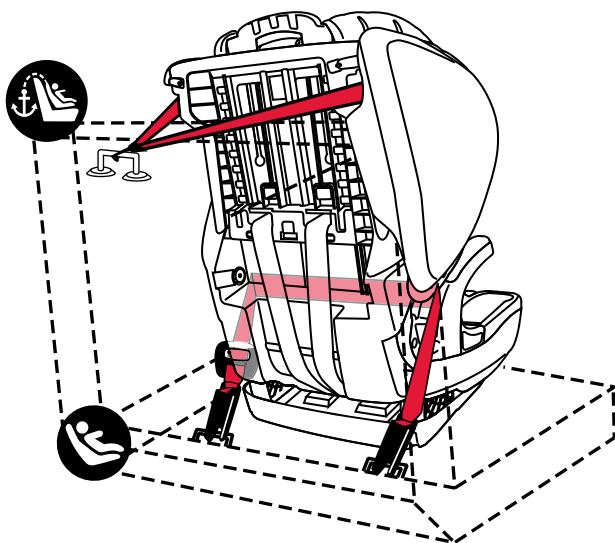

✓ CHECKLIST

- ✓ Check all connections and verify that child seat is secure.

The child seat is secure when it cannot be moved front-to-back or side-to-side more than 1 in. (2.5 cm) at the belt path. If the child seat is not secure, repeat the installation procedure or use a different seating location.

- ✓ Check that any excess tether webbing is contained within your vehicle and secured in the elastic strap.

Lap Belt with CLICKTIGHT

Before you begin:

- Check that your vehicle has a seat belt that can be locked.
Check your vehicle owner's manual to determine what type of vehicle belt you have and how it can be locked for use with child seats.
- Check that your vehicle has a top tether anchor.
Britax recommends that the top tether be used at all times when installing the child seat. Using the top tether will improve the stability of your child seat and reduce the risk of injury. Check your vehicle owner's manual for tether anchor locations.
- Loosen the tether and place it over the child seat back to keep it from becoming pinned between the child seat and vehicle seat during installation.
- Adjust the child seat to desired position and place forward facing on the vehicle seat.

1. Release the buckle and open the CLICKTIGHT.
 - a. Locate the two slots in the CLICKTIGHT cover.
 - b. Squeeze the CLICKTIGHT release levers.

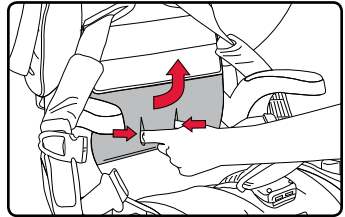

2. Pull the vehicle belt out and route along the green belt path. Verify that the belt is not twisted and then buckle.

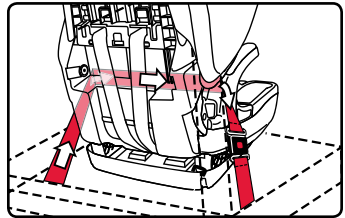

3. Lock and remove slack from the vehicle belt.
IMPORTANT: Overtightening the belt may prevent the CLICKTIGHT from properly securing.

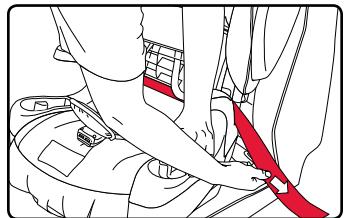

4. Close the CLICKTIGHT. A click confirms the CLICKTIGHT is secure.

NOTE: The child seat is secure when it cannot be moved front-to-back or side-to-side more than 1 in. (2.5 cm) at the belt path. If the child seat is not secure, repeat the installation procedure or use a different seating location.

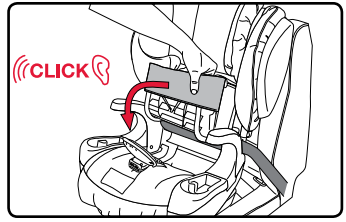

5. Firmly press the tether hook over a designated vehicle tether anchor. Remove slack.
6. Secure excess webbing with the elastic strap.

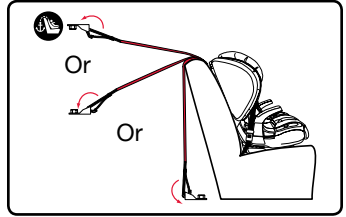

Harness Mode: Lap Belt with CLICKTIGHT

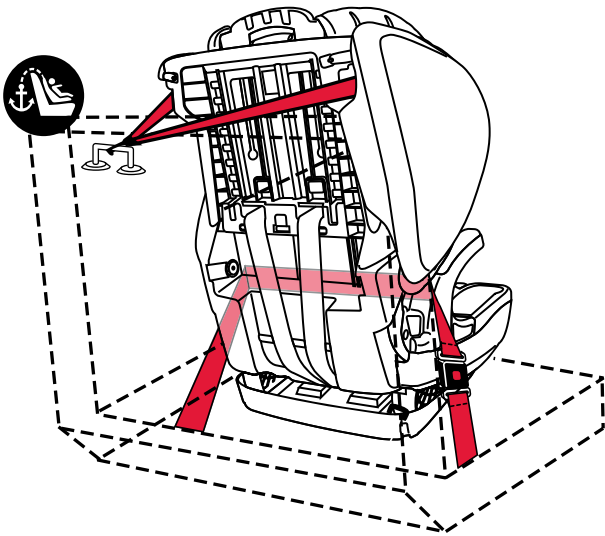

✓ CHECKLIST

- ✓ Check all connections and verify that child seat is secure.

The child seat is secure when it cannot be moved front-to-back or side-to-side more than 1 in. (2.5 cm) at the belt path. If the child seat is not secure, repeat the installation procedure or use a different seating location.

- ✓ Check that any excess tether webbing is contained within your vehicle and secured in the elastic strap.

Installation in Booster Mode

Lower Anchors with CLICKTIGHT

Before you begin:

IMPORTANT: It is not necessary to use lower anchors or tether to position this child restraint in booster mode. To use this seat in booster mode without lower anchors, see instructions for Securing Your Child on page 20.

IMPORTANT: Use lower anchors to secure the child seat to the vehicle seat even when unoccupied, since in a crash an unsecured child restraint system may injure occupants. Secure your child using the vehicle's lap-shoulder belt system.

- Check that your vehicle has lower anchors.
- Check that your vehicle has a top tether anchor. Do not use top tether without securing lower connectors.
- Loosen the tether and place it over the back of the child seat to keep it from becoming pinned between the child seat and vehicle seat during positioning.
- Adjust the child seat to the upright position and place forward facing on the vehicle seat.

1. Release the buckle and open the CLICKTIGHT to access the lower connectors.
 - a. Locate the two slots in the CLICKTIGHT cover.
 - b. Squeeze the CLICKTIGHT release levers.

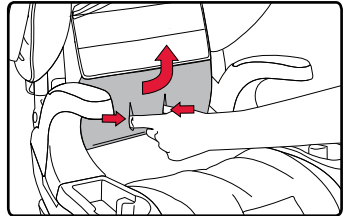

2. Route the lower connector strap along the green belt path and firmly press the lower connectors onto their adjacent lower anchors. A click confirms attachment.

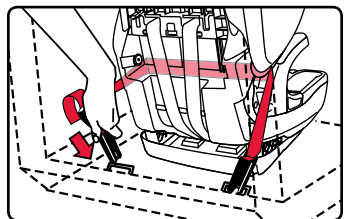

NOTE: Verify that the strap is not twisted.

3. Pull the end of the lower connector strap to remove slack.

IMPORTANT: Overtightening the webbing may prevent the CLICKTIGHT from properly securing.

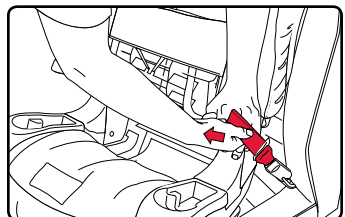

4. Close the CLICKTIGHT.
A click confirms the
CLICKTIGHT is secure.

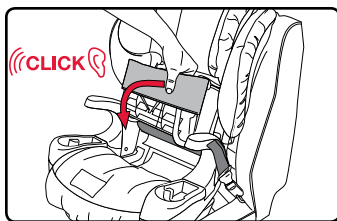

5. Firmly press the tether hook over a designated
vehicle tether anchor.
Remove slack.

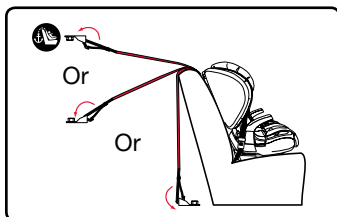

6. Secure excess webbing
with the elastic strap.

Securing Your Child

Harness Mode

! WARNING!

Never route the vehicle belt over the child when using this child seat in harness mode.

Adjust the belts provided with this child seat so they fit snugly around your child. A snug strap should not allow any slack. It lies in a relatively straight line without sagging. It does not press on the child's flesh or push the child's body into an unnatural position.

Adjust the harness to fit the clothes the child is wearing. Remove bulky coats and/or jackets before putting the child in the child seat.

Verify that the child seat is secure and the harness is properly adjusted around the child each time the child seat is used.

Before you begin:

Always check the seat area for debris and remove it to prevent interference with the harness adjuster mechanism or CLICKTIGHT.

1. Loosen the harness.
 - a. Press the release lever.
 - b. Pull both harness straps forward.

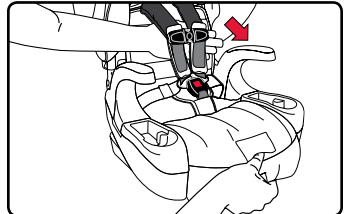

2. Open the chest clip.
 - a. Press tabs.
 - b. Pull apart.

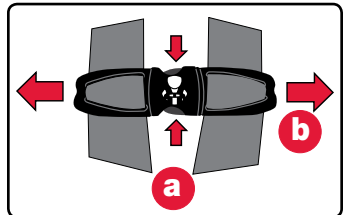

3. Release the buckle and place the harness straps around the armrests.

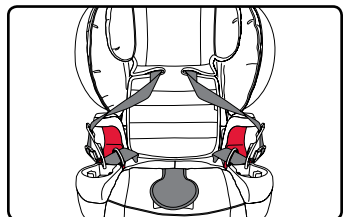

4. Place the child in the child seat. Ensure the child is positioned upright in the child seat and not slouching. Their bottom must touch the child seat, and their back must rest flat against the back of the child seat.

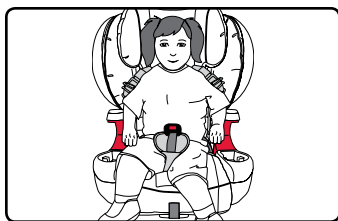

5. Position the harness straps around the child (see page 22).

6. Fasten the harness buckle. Proper connection is confirmed with a click after inserting each buckle tongue.

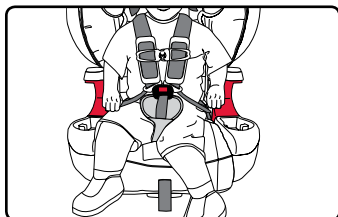

7. Pull the harness adjuster strap to tighten the harness.

NOTE: The harness should have a snug fit around the child. A snug strap should not allow any slack. It lies in a relatively straight line without sagging. It does not press on the child's flesh or push the child's body into an unnatural position. You should not be able to pinch excess webbing.

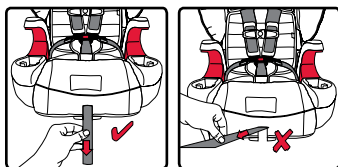

✓ Pull the harness adjuster away from the child seat (parallel to the ground) to tighten.

✗ Do not pull sideways.

8. Fasten the chest clip and place the chest pads in any position that is comfortable for the child within the range of the correctly placed chest clip.

NOTE: The correct height for the chest clip is at the middle of the chest at armpit level.

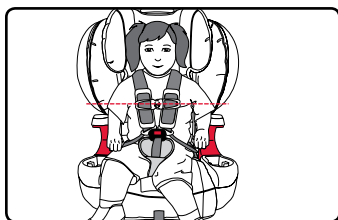

✓ CHECKLIST

Before traveling, verify that the:

- ✓ Harness straps are not twisted.
- ✓ Harness is snug.
- ✓ Buckle is fastened.
- ✓ Chest clip is at the child's armpit level.

Booster Mode

⚠ WARNING!

Only use a lap-shoulder belt to secure the child in booster mode.

Use the shoulder belt guides on the child seat to ensure proper fit.

Ensure the lap part of the vehicle belt sits low across the child's upper thighs and that the shoulder part does not contact the child's neck.

Before you begin:

- If your vehicle seat back is adjustable, ensure it is in the upright position before placing the child seat on the vehicle seat.
- Adjust the child seat to the upright position and place forward facing on the vehicle seat, if not already installed (see page 8).

1. Adjust the head restraint so the bottom of the shoulder belt guides are in the closest position at or above the child's shoulders. The child's ears should be below the top of the head restraint.

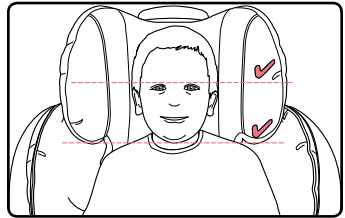

2. Pull the vehicle belt out and route the shoulder part through the shoulder belt guide.

NOTE: Raising the head restraint to the highest position will allow for easier access to the shoulder belt guide.

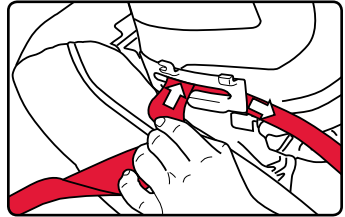

3. Fasten the vehicle belt across the child.

NOTE: The lap part of the vehicle belt must be routed low across the child's upper thighs.

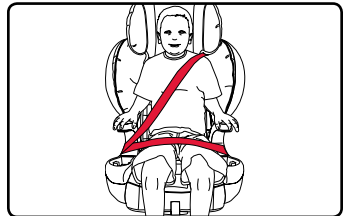

NOTE: Ensure that the belt passes under armrest along belt guide on buckle side.

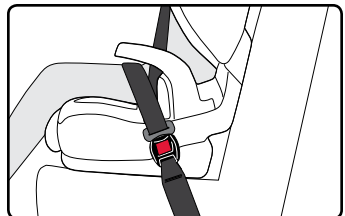

4. Remove slack from the vehicle belt.

NOTE: *The shoulder part must lie across the center of the child's chest, at or above the child's shoulder.*

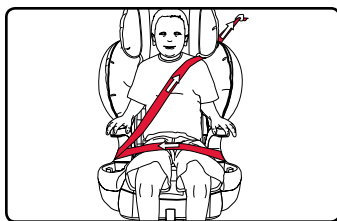

✓ CHECKLIST

Before traveling, verify that the:

- ✓ Vehicle belt is not twisted.
- ✓ Buckle does not rest on red belt guide.
- ✓ Shoulder part of vehicle belt is routed through the shoulder belt guide at or above the child's shoulder, lies across the center of the child's chest and does not contact the child's neck.
- ✓ Lap part of the vehicle belt is routed low across the child's upper thighs.

Child Seat Functions

Adjusting Harness and Head Restraint Height

IMPORTANT: Make all adjustments for the fit of your child before using the child seat. Place the child seat on the floor and have your child sit in the seat. Follow the instructions on the following pages to make the proper adjustments to the harness, buckle, and head restraint.

1. Loosen the harness if necessary.
 - a. Press the release lever.
 - b. Pull both harness straps forward.
2. Lift and slide the harness height adjuster into the desired position.

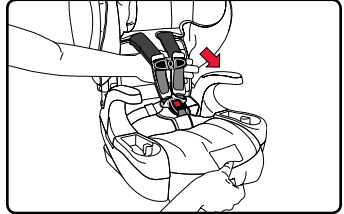

NOTE: Ensure the head restraint has locked into position.

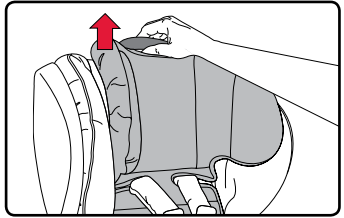

IMPORTANT:

In harness mode, the harness height adjuster also adjusts the height for the head restraint. Always adjust the harness straps to the closest position at or above your child's shoulders.

In booster mode the vehicle belt must be in the closest position at or above the child's shoulder through the shoulder belt guide.

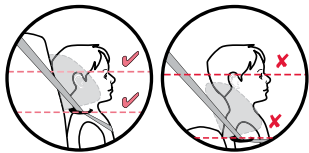
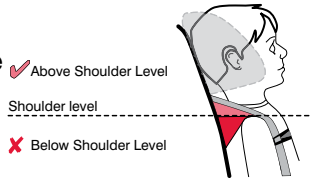

! WARNING!

In some cases, the vehicle head restraint can prevent the child seat head restraint from being raised high enough to properly adjust the harness for the fit of your child. **DO NOT** force the child seat head restraint past the vehicle head restraint. Doing so could cause the child seat not to perform as intended. If the location of the vehicle head restraint interferes with the child seat head restraint, raise or remove the vehicle head restraint. If the vehicle head restraint cannot be removed, move the child seat to the upright position or try a different seating location.

**Overhang****Harness Mode**

It is important that the base of the child seat rests completely flat on the vehicle seat with no side overhang. As seen in the illustration, it is permissible to allow up to 3 in. (7.6 cm) of the base to hang over the front edge of the vehicle seat. If the vehicle seat does not allow enough of the child seat base to make contact, adjust the recline angle to a more upright position. Not doing so could cause the child seat to not perform as intended.

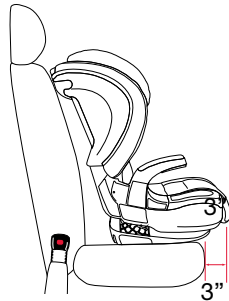
**Harness Mode****Booster Mode**

IMPORTANT: Overhang is not allowed in booster mode. In booster mode, the base of the child seat must fit completely on the vehicle seat.

Adjusting Buckle Position**Removing the Buckle**

1. Unbuckle the harness by pressing the release button and pulling the tongues.

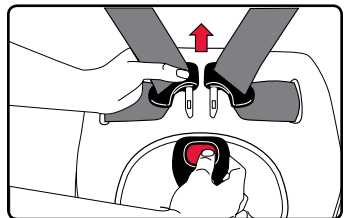

2. Open the CLICKTIGHT.
 - a. Locate the two slots in the CLICKTIGHT cover.
 - b. Squeeze the CLICKTIGHT release levers.

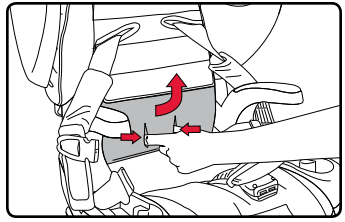

3. Unhook the retaining clips at the back of the seat cover. Pull the seat cover forward and over the belly pad.

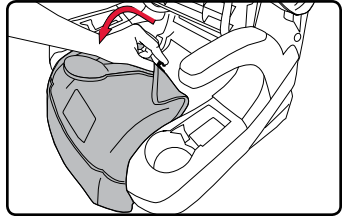

4. Turn and pull the buckle retainer through the slot in the child seat shell.

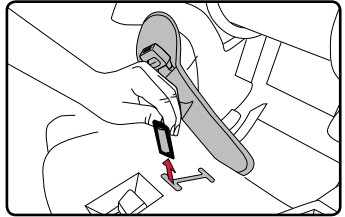

Positioning the Buckle

IMPORTANT: Select the slot closest to, but not under the child.

1. Turn and push the buckle retainer through the slot in the child seat shell.

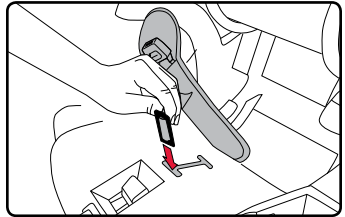

2. Pull the EZ-Buckle belly pad through the corresponding slot in the seat cover. Place the seat cover back in its original position and attach the retaining clips.

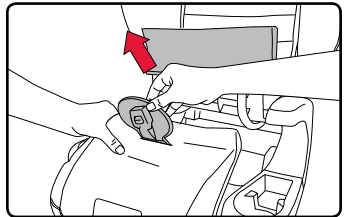

3. Close the CLICKTIGHT. A click confirms the CLICKTIGHT is secure.

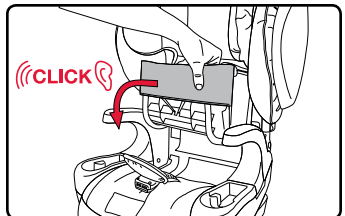

Using the Harness Buckle

To Fasten: Insert one tongue at a time into the buckle.

NOTE: Proper connection is confirmed with an audible click after inserting each buckle tongue.

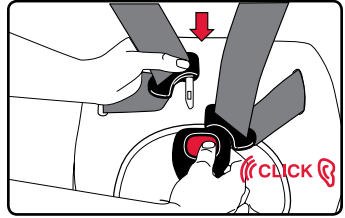

To Release: Press the release button and pull the tongues from the buckle.

NOTE: Periodically clean the buckle to ensure proper operation. See page 42.

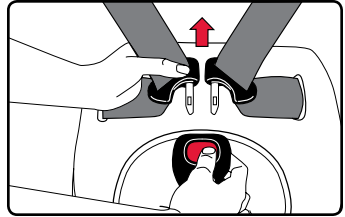

Using the Chest Clip

1. Open the chest clip.
 - a. Press tabs.
 - b. Pull apart.

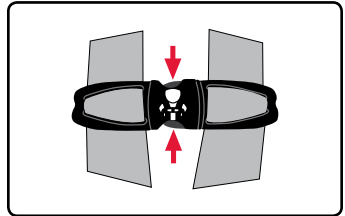

2. Push together to fasten.

NOTE: Always position the chest clip at armpit level.

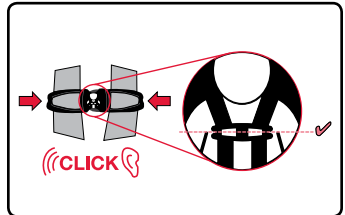

Using the Recline

IMPORTANT: This child seat must be used in upright position in booster mode.

This seat may be used in either the upright or recline position in harness mode.

1. Pull the recline adjustment handle and adjust the seat to the desired position (see page 8).
 - a. Ensure that the seat is locked into the desired position before installing in the vehicle.
 - b. Ensure the top of the child seat does not rest against the top of the vehicle seat back while reclining.
 - c. Pay attention while adjusting the recline to keep hands clear of any pinch point.

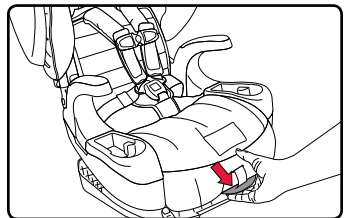

Using Lower Anchors and Tethers for Children (LATCH)

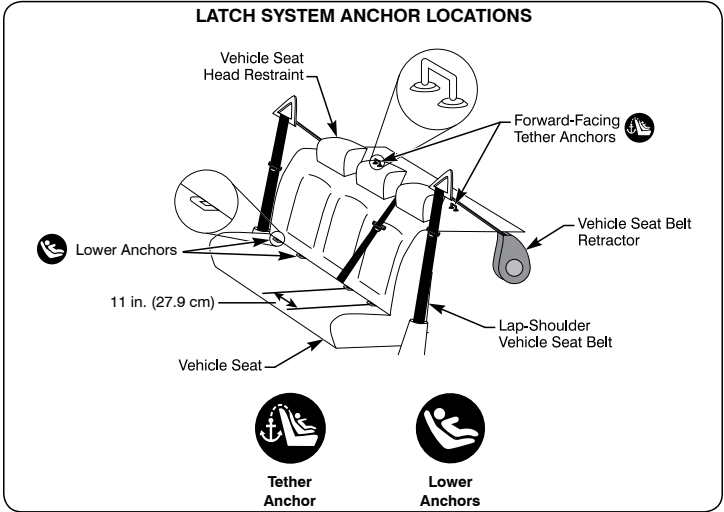

The Lower Anchors and Tethers for Children or LATCH, is a system available on this child seat that offers an alternative to vehicle seat belt installation methods. The figure below shows typical locations for lower anchors and tether anchors in a vehicle. See pages 2-3 for LATCH components on this child seat.

Check your vehicle owner's manual to learn if it is equipped with LATCH, the maximum weight rating for the lower anchors, tether anchors capacities, and information on the lower anchor locations and designated seating positions available for use with this child seat.

Using the Lower Connectors

The lower connectors are located under the CLICKTIGHT in the lower connector storage compartment. Store the lower connectors in this compartment when not in use.

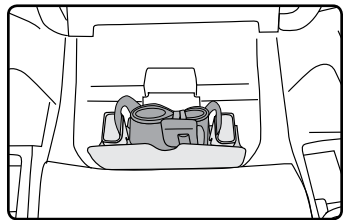

To attach the lower connector to the storage slot or lower anchor:

1. Firmly push the lower connector into the slot or lower anchor until a click is heard.

NOTE: Fold the lower connector strap and adjuster so that they lie flat within the lower connector storage area. Attach the lower connectors to the anchors located at the front of the storage area.

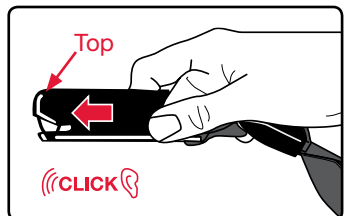

To remove the lower connector from the storage slot or lower anchor:

1. Press and hold the red release button.

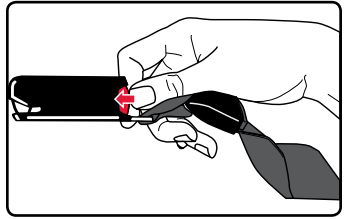

2. Pull the lower connector from the storage slot or lower anchor.

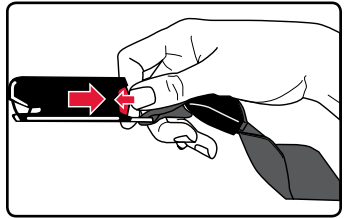

Using the Impact Absorbing Tether

! WARNING!

Attach the tether only to tether anchors identified by your vehicle manufacturer as tether anchorage points.

If your vehicle does not currently have a tether anchor attachment, refer to your vehicle owner's manual or contact your vehicle manufacturer for assistance. **DO NOT** modify your vehicle without advice from your vehicle manufacturer.

HARNES MODE: Britax recommends that the top tether be used at all times when installing the child seat. Using the top tether will improve the stability of your child seat and reduce the risk of injury.

BOOSTER MODE: Do not use top tether without securing lower connectors.

Tether anchor locations vary from vehicle to vehicle. Check your vehicle owner's manual and look for the tether anchor symbol shown in the diagram to help identify where the top tether anchor point is located in your vehicle.

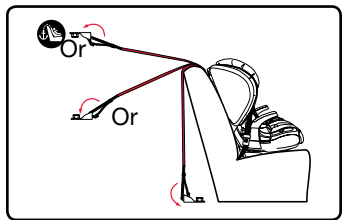

To attach the tether to a tether anchor:

1. Remove the webbing from the elastic strap and loosen the tether.

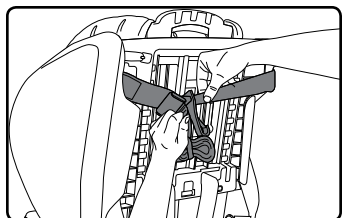

2. Firmly press the hook over the a tether anchor point.

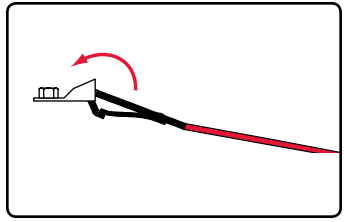

IMPORTANT: Use the elastic strap to contain extra webbing. Always ensure any excess webbing is contained within your vehicle.

The Tether as a Crash Indicator

The tether can indicate when the child seat has been in a moderate or severe crash and replacement of the child seat is necessary.

IMPORTANT: Discontinue use of child seat if it has been involved in a moderate or severe crash, regardless of whether the loops have pulled through the back side of the shell and the colored stitching has been ripped.

Figure 1 shows the tether when the child seat is acceptable for continued use (provided the child seat has not been involved in a crash). The colored stitching will be intact and the webbing will be held under a tether label.

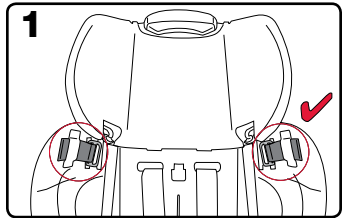

Figures 2 and 3 show examples of when the child seat is unacceptable for continued use. If the tether label is torn, or if one or both of the loops have pulled through the back side of the shell and/or any of the colored stitching has ripped, the child seat is no longer acceptable for use.

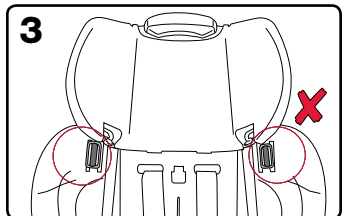
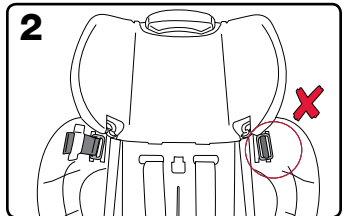

Switching Between Modes

IMPORTANT: It is not necessary to remove the harness to use this seat in booster mode. To store the harness, follow the instructions below. If you wish to remove, follow the instructions on page 31.

Harness to Booster Mode: Storing the Harness and Buckle

1. Loosen the harness completely.
 - a. Press release lever.
 - b. Pull both harness straps forward.
2. Open the chest clip.
 - a. Press tabs
 - b. Pull apart
3. Release the harness buckle and place the harness straps around the armrests.
4. Open the CLICKTIGHT.
 - a. Locate the two slots in the CLICKTIGHT cover.
 - b. Squeeze the CLICKTIGHT release levers.
5. Unhook the retaining clips at the back of the seat cover. Pull the seat cover and foam insert forward and slide over the EZ-Buckle belly pad.

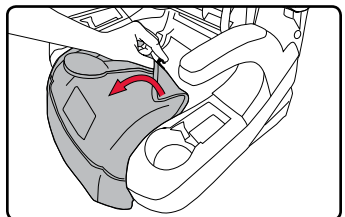
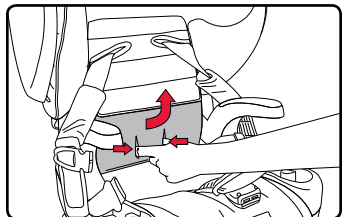
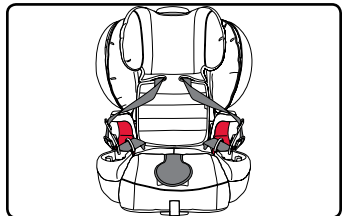
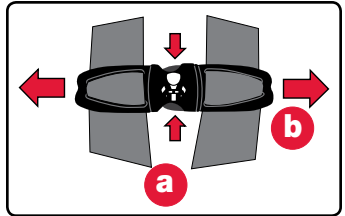
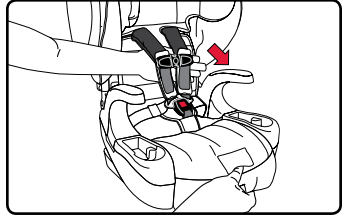

6. Lay the EZ-Buckle belly pad forward and position on top of the harness adjuster release lever.

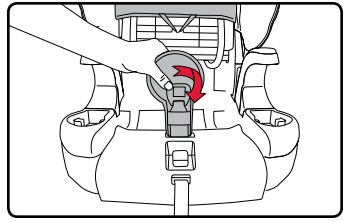

7. Place the seat cover and foam back in their original position and attach the retaining clips.

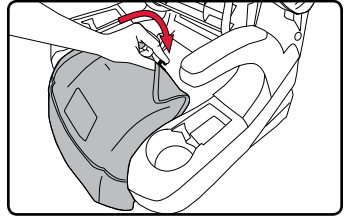

8. Close the CLICKTIGHT. A click confirms the CLICKTIGHT is secure.

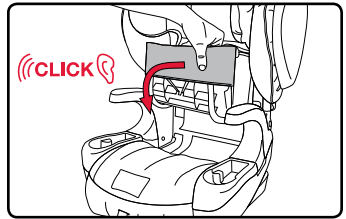

9. Raise the head restraint to the highest position.

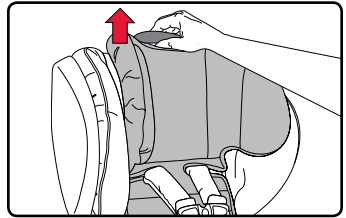

10. Tuck each harness strap under the side wing covers.

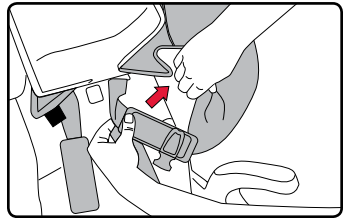

- a. Disconnect one of the stay put comfort pads and place behind the other comfort pad.
- b. Fold the harness straps to remove any additional slack before tucking underneath the bib.
- c. Slide the comfort pads, chest pads, chest clip and buckle tongues to the top of the harness strap before folding.

11. Tuck the harness straps behind the head restraint bib.

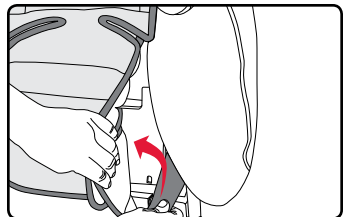

Booster to Harness Mode: Restoring the Harness and Buckle

1. Open the CLICKTIGHT.
 - a. Locate the two slots in the CLICKTIGHT cover.
 - b. Squeeze the CLICKTIGHT release levers.
2. Unhook the retaining clips at the back of the seat cover. Pull the seat cover and foam insert forward.
3. Pull the EZ-Buckle belly pad through the slot in the seat cover.

NOTE: Choose the slot that is closest to, but not under your child.
4. Place the seat cover and foam insert back to their original position and attach the retaining clips.
5. Close the CLICKTIGHT. A click confirms the CLICKTIGHT is secure.
6. Remove the harness straps from behind the side wing covers.
7. Reattach the stay put comfort pad to the harness strap.

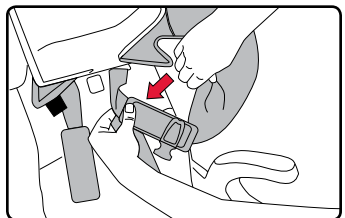
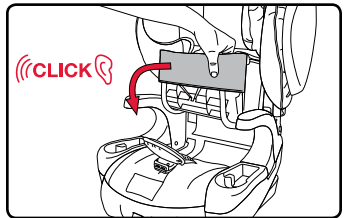
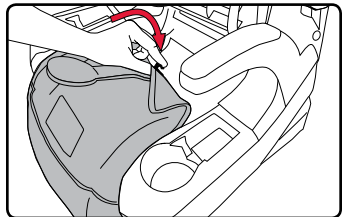
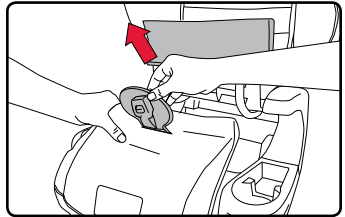
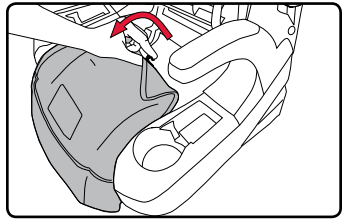
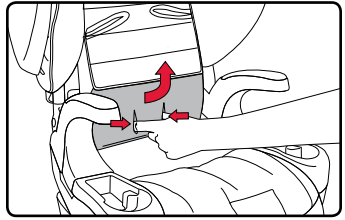

Britax Child Safety, Inc.

8. Fasten the chest clip.

NOTE: Push together until a click is heard.

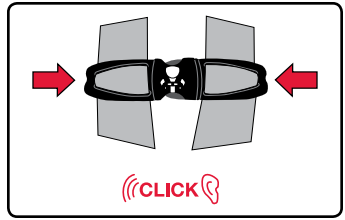

9. Fasten the harness buckle.

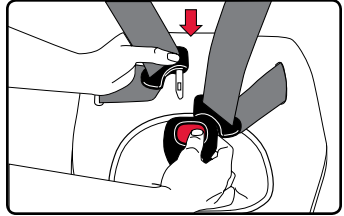

10. Pull the adjuster strap to tighten the harness.

NOTE: Pull the harness adjuster away from the child seat (parallel to the ground) to tighten.

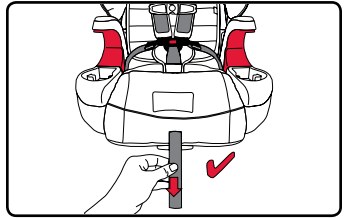

Harness to Booster Mode: Removing the Harness and Buckle

1. Loosen the harness completely.
- Press release lever.
 - Pull both harness straps forward.

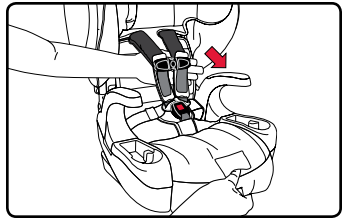

2. Unhook the harness straps from the yoke.

NOTE: Store the yoke in a secure place in the base.

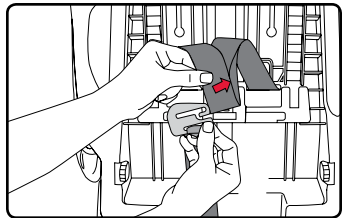

3. Pull the harness straps out of the slots.

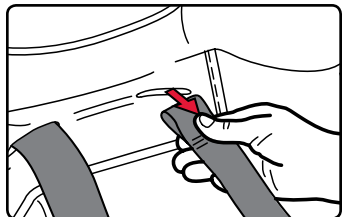

4. Open the CLICKTIGHT.
 - a. Locate the two slots in the CLICKTIGHT cover.
 - b. Squeeze the CLICKTIGHT release levers.

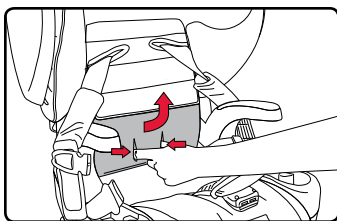

5. Unhook the harness straps from the CLICKTIGHT hip anchors.

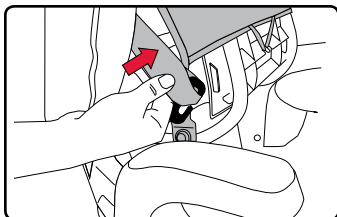

6. Unhook the retaining clips at the back of the seat cover. Pull the seat cover forward and over the belly pad.

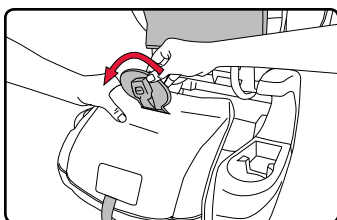

7. Turn and pull the buckle retainer through the slot in the child seat shell.

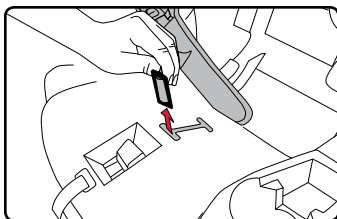

Booster to Harness Mode: Replacing the Harness and Buckle

1. Open the CLICKTIGHT.
 - a. Locate the two slots in the CLICKTIGHT cover.
 - b. Squeeze the CLICKTIGHT release levers.

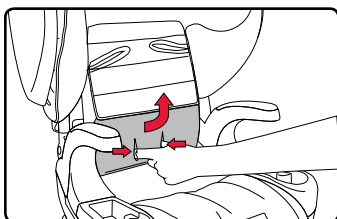

2. Unhook the retaining clips at the back of the seat cover. Pull the seat cover and foam insert forward.

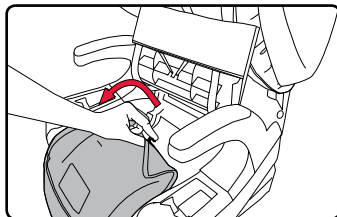

NOTE: Choose the slot that is closest to, but not under your child.

3. Turn and push the buckle retainer through the slot in the child seat shell.

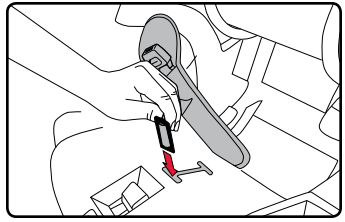

4. Pull the EZ-Buckle belly pad through the corresponding slot in the seat cover. Place the seat cover back in its original position and attach the retaining clips.

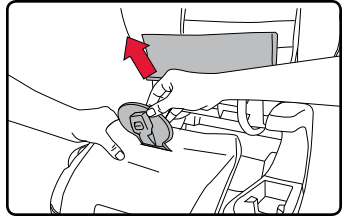

5. Hook the harness straps to the CLICKTIGHT hip anchors.

NOTE: Ensure that the harness is attached to the top of the hip anchor.

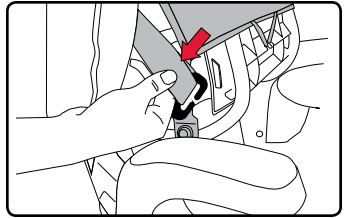

6. Insert the harness straps through the slots in the cover and shell, and over the harness adjuster plate to the back of the child seat.

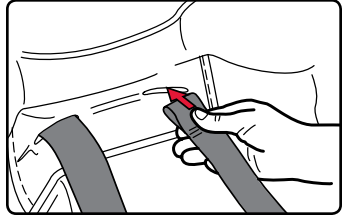

7. Nest the harness straps by inserting the right strap loop into the left strap loop.

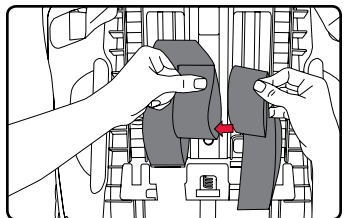

8. Remove the harness yoke from storage underneath the seat shell and slide the nested harness straps completely onto the harness yoke.

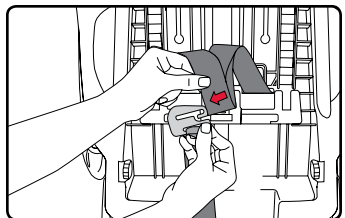

- Close the CLICKTIGHT. A click confirms the CLICKTIGHT is secure.

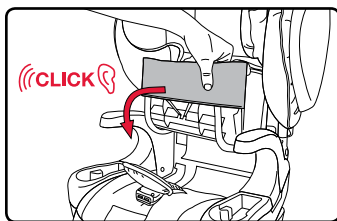

- Buckle the harness and pull the adjuster strap to tighten the harness.

NOTE: Pull the harness adjuster away from the child seat (parallel to the ground) to tighten.

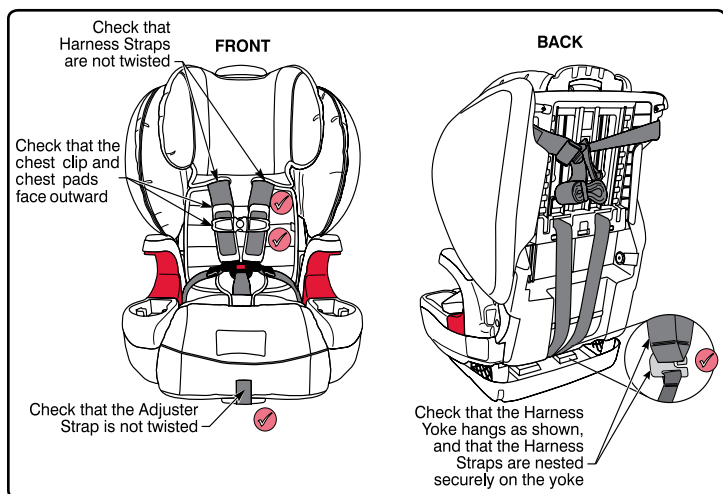
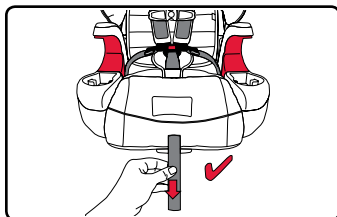

IMPORTANT: Check all attachments before using the child seat.

Uninstalling the Seat

- Unbuckle the vehicle seat belt.

NOTE: For car seats installed with lower connectors, see page 27.

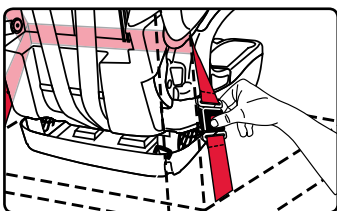

- Open the CLICKTIGHT.

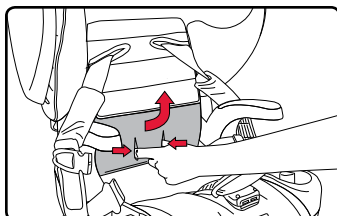

Vehicle Compatibility

Incompatible Vehicle Seat Belts

! WARNING!

The following types of vehicle seat belts are NOT compatible with this child seat. If any of the belt types listed below are in the chosen seating position, choose another vehicle seating position or check your vehicle owner's manual for information on installing a car seat in your vehicle.



Lap belts with a sewn-in latch plate that have a retractor that locks only in case of a sudden stop.



Lap belts forward of the vehicle seat bight.



Lap-shoulder belts with top or bottom anchor points on the vehicle door.



Motorized, automatic vehicle seat belts.

NOTE: This Britax car seat may not be compatible with every inflatable lap-shoulder belt. See FAQs in the support section of the Britax website (us.britax.com/faqs) for additional instructions.

Vehicle Buckle Positions

! WARNING!

The position of the vehicle belt buckle can adversely affect the stability of the child seat.

If the buckle lies near the incorrect position (X) when the vehicle belt is tightened, try fitting the child seat in another seating position in the vehicle. If it is not possible to achieve the correct position (✓) for the buckle, then another seating position **MUST** be used.

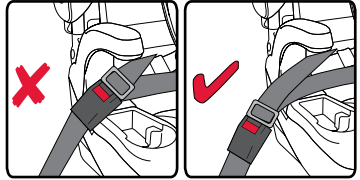

Vehicle Seating Positions

! WARNING!

The back seat is the safest location for children 12 and under.

DO NOT place the child seat on the front seat with an air bag unless it is deactivated. Owners of vehicles with front passenger side airbags should refer to their owner's manual for child restraint installation instructions. DEATH or SERIOUS INJURY can occur. See your vehicle owner's manual for booster seat positioning instructions.

This child seat must only be used in forward-facing vehicle seats. Side-facing or rear-facing seats CANNOT be used. For questions about positioning the booster seat consult the vehicle owner's manual.

Some vehicles have no seating positions which are compatible with this booster seat or any other child seat. See diagram below.

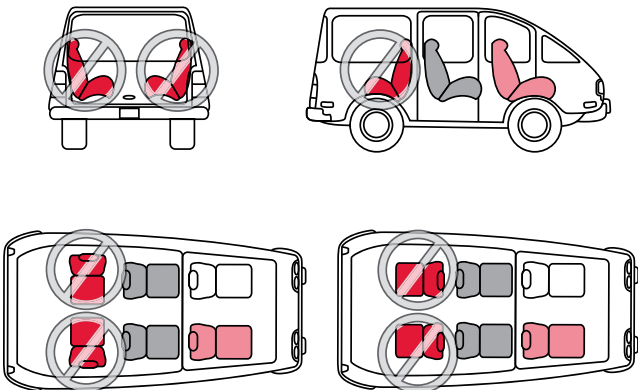

Maintenance

Removing the Cover

! WARNING!

Never remove the buckle tongues from the harness.

DO NOT remove the impact absorbing chest pads from the harness straps.

1. Loosen the harness.
 - a. Press release lever
 - b. Pull both harness straps forward

2. Unbuckle the harness, then move the harness adjuster to the highest position.

3. Detach the hook and loop fasteners on the head restraint cover from around the harness.

4. Unhook the top elastic bands on each side of the head restraint.

5. Unhook the bottom elastic bands on each side of the head restraint, then remove the head restraint cover.

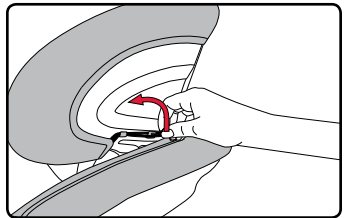
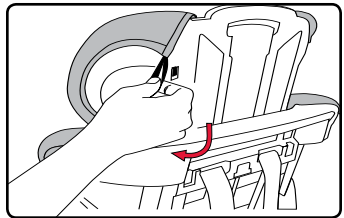
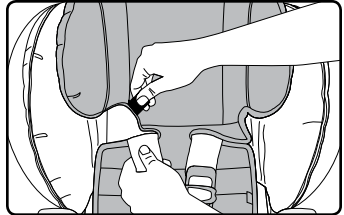
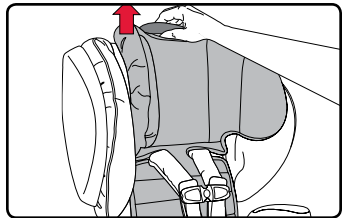
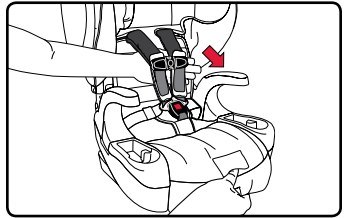

NOTE: Be careful not to damage the energy-absorbing foam.

6. Unhook the elastic bands, then remove the side wing covers from each side of the child seat shell.

NOTE: Be careful not to damage the energy-absorbing foam.

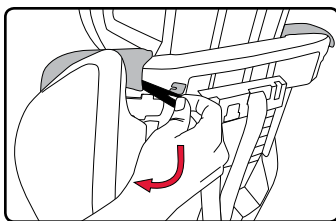

7. Open the CLICKTIGHT.
- Locate the two slots in the CLICKTIGHT cover.
 - Squeeze the CLICKTIGHT release levers.

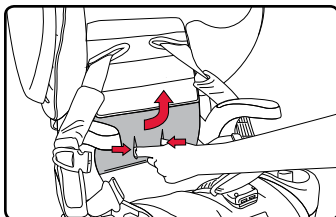

8. Unhook the elastic band from the hook on the bottom of the CLICKTIGHT, then pull the cover from the CLICKTIGHT.

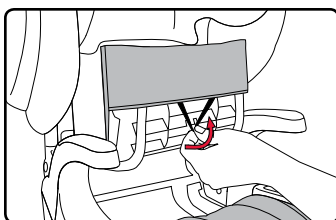

9. Unhook the clips at the back of the seat cover from the child seat shell, then pull the seat cover forward and over the EZ-Buckle belly pad.

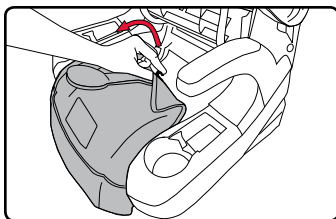

10. Unhook the clips at the front of the seat cover from the child seat shell.

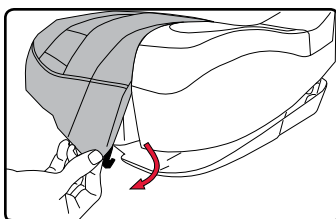

11. Remove the elastic band from the hooks on the bottom of the child seat, then pull the seat cover from the bottom of the child seat shell.

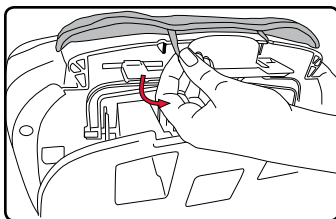

Replacing the Cover

1. Pull the elastic bands over the hooks on the bottom of the child seat shell.

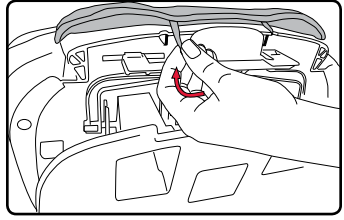

2. Hook the clips at the front of the seat cover to the bottom of the child seat shell.

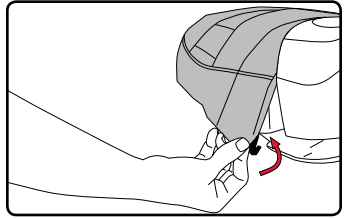

3. Pull the seat cover forward and push the EZ-Buckle belly pad through the appropriate slot in the seat cover. Hook the clips at the back of the seat cover to the child seat shell.

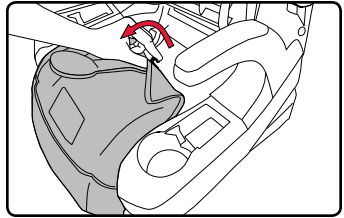

4. Fit the cover over the CLICKTIGHT and pull the elastic band over the hook on the bottom of the CLICKTIGHT.

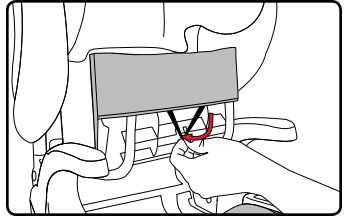

5. Close the CLICKTIGHT. A click confirms the CLICKTIGHT is secure.

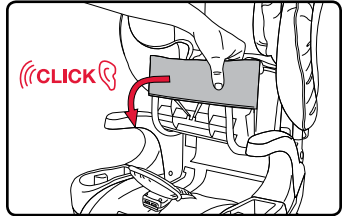

6. Fit the side wing cover to the child seat shell and pull the elastic band over the hook at the top of the child seat shell. Repeat for the other side.

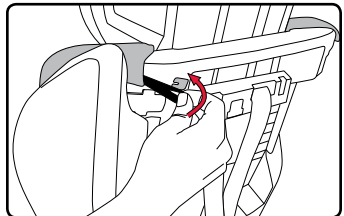

7. Pull the bottom elastic bands over the hooks at the bottom of each side of the head restraint.

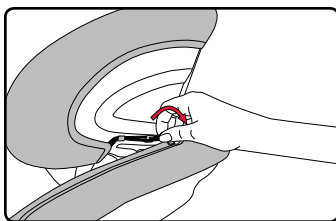

8. Fit the head restraint cover over the head restraint and pull the top elastic bands over the hooks at the top of each side of the head restraint.

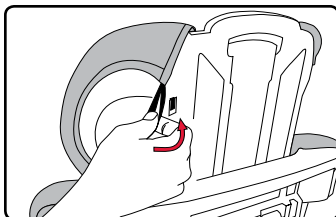

9. Attach the hook and loop fasteners on the head restraint cover around the harness.

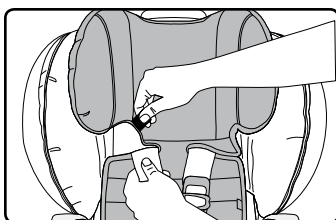

Removing the Buckle

IMPORTANT: If your child eats and drinks while in the child seat, you may need to check the buckle periodically and rinse out any accumulated debris or dried liquids.

1. Open the CLICKTIGHT.
 - a. Locate the two slots in the CLICKTIGHT cover.
 - b. Squeeze the CLICKTIGHT release levers.

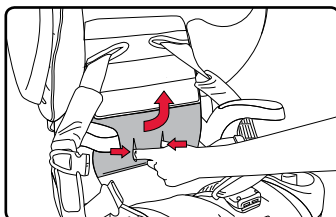

2. Unhook the clips at the back of the seat cover from the child seat shell.

NOTE: Pull the belly pad over the buckle retainer to remove.

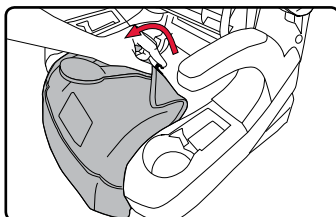

3. Pull the seat cover forward and over the EZ-Buckle belly pad.

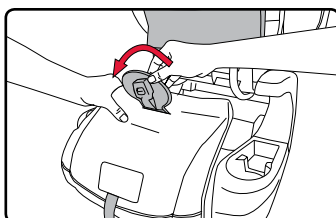

4. Turn and pull the buckle retainer through the slot in the child seat shell.

NOTE: Pull the belly pad over the buckle retainer to remove.

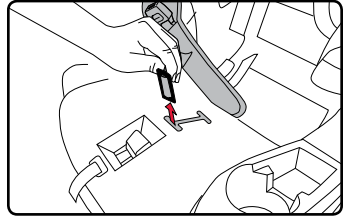

Replacing the Buckle

IMPORTANT: Select the slot closest to, but not under the child.

1. Turn and push the buckle retainer through the slot in the child seat shell.

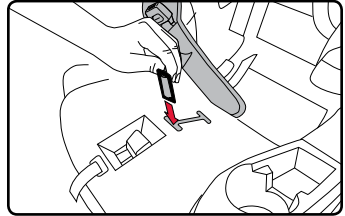

2. Pull the EZ-Buckle belly pad through the corresponding slot in the seat cover.

NOTE: Ensure that the buckle strap is not twisted and that the button faces out.

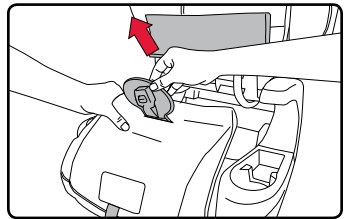

3. Place the seat cover back in its original position and attach the retaining clips.

NOTE: Pull the belly pad over the buckle retainer to remove.

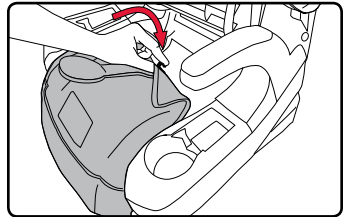

4. Close the CLICKTIGHT. A click confirms the CLICKTIGHT is secure.

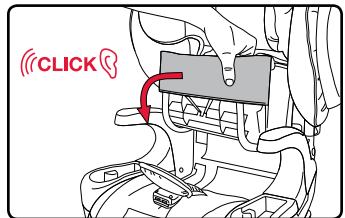

Cleaning

Shell	<ul style="list-style-type: none"> • SPONGE CLEAN the shell using warm water and mild soap. • TOWEL DRY 	DO NOT <ul style="list-style-type: none"> • Use abrasive cleaners.
--------------	---	--

WARNING!

Grow With You ClickTight Plus - Prevent the Side Impact Cushions from being punctured. Puncture damage will cause the cushions not to perform as intended.

Cover	<ul style="list-style-type: none"> • Refer to product care label for wash instructions • If care label indicates machine washable, always refer to us.britax.com/faqs for additional care information 	DO NOT <ul style="list-style-type: none"> • Bleach • Iron
Harness	<ul style="list-style-type: none"> • SPONGE CLEAN the harness using warm water and mild soap. • TOWEL DRY 	DO NOT <ul style="list-style-type: none"> • Disassemble the harness • Bleach • Machine wash • Machine dry • Iron
Harness Buckle	<ul style="list-style-type: none"> • THOROUGHLY RINSE the buckle using warm water. • TEST THE BUCKLE by fastening and unfastening until a click is heard after inserting each buckle tongue. If clicks are not heard, repeat the cleaning procedure. • TOWEL DRY 	DO NOT <ul style="list-style-type: none"> • Soak • Lubricate • Use solvents • Use soap or household detergents

Troubleshooting

Problem	Possible Solution
The CLICKTIGHT will not close with a click to signal that it is secure.	There may be debris or other objects interfering with the mechanism. Ensure the seat area is clear of any obstructions and try closing the CLICKTIGHT again.
The harness is hard to adjust.	Check that the harness slots in the head restraint and harness adjuster are properly aligned. The yoke may be caught on a strap or other component of the child seat. Remove the obstruction and try adjusting the harness again.
The adjuster strap is fraying at the sides.	Pull the harness adjuster strap away from the child seat (parallel to the ground) to tighten. Do not pull sideways. Doing so may cause the harness adjuster strap to fray at the sides.
The buckle will not fasten with a click after each tongue is inserted.	There may be debris in the buckle mechanism. Clean the buckle as shown on page 42 and try fastening the buckle again.

Please contact Britax Consumer Services at 1-888-427-4829 or 1-704-409-1699 if you have an issue not listed here.

Warranty

This child seat was manufactured by Britax Child Safety, Inc. ("Britax"). To the extent allowed by law, Britax warrants this product to the original retail purchaser as follows:

LIMITED ONE-YEAR WARRANTY

This product is warranted against defective materials or workmanship for one year from the date of original purchase. Proof of purchase is required. The exclusive remedy for this warranty is that Britax will, at its option, provide repair or replacement components for this product. Britax reserves the right to discontinue or change fabrics, parts, models or products, or to make substitutions. Britax products purchased from unauthorized retailers, online auction sites, or as second hand items are not covered under warranty.

To make a claim under this warranty, you must contact Britax Consumer Services at 1-888-427-4829 or 1-704-409-1699 or write to us using the address on the back cover of this booklet.

PLEASE COMPLETE AND MAIL THE OWNER REGISTRATION CARD WITHIN (30) DAYS OF PURCHASE

You may also register online at us.britax.com/registration.

WARRANTY LIMITATIONS

This warranty does not include damages that arise from negligence, misuse or use not in accordance with the product instruction.

The use of non-Britax covers, inserts, toys, accessories, or tightening devices is not approved by Britax. Their use could cause this child seat to fail Federal Motor Vehicle Safety Standards or not perform as intended in a crash. Their use may void the Britax warranty.

LIMITATION OF DAMAGES

The warranty and remedies as set forth above are exclusive and in lieu of all others, oral or written, express or implied. In no event will Britax, or the retailer selling this product, be liable to you for any damages, including incidental or consequential damages, arising out of the use or inability to use this product.

LIMITATIONS OF WARRANTIES AND OTHER WARRANTY TERMS AND STATE LAWS

Any implied warranties, including implied warranties of merchantability and fitness for a particular purpose, shall be limited to the duration and terms of the express written warranty. Some states do not allow certain exclusions or limitations on warranties, so the above may not apply to you. This warranty gives you specific legal rights, and you may have other rights, which vary from state to state. Neither Britax, nor the retailer selling this product, authorizes any person to create for it any other warranty, obligation, or liability in connection with this product.



Índice

Guía del usuario - Español	1
Características del asiento para niños.....	2
Información de seguridad.....	4
Advertencias	4
Notas importantes	5
Registro.....	6
Certificación.....	6
Información para acomodar el niño	7
Instalación del asiento de seguridad para niños	8
Información general	8
Instalación en modo de arnés.....	10
Instalación en modo regulable.....	16
Sujeción del niño	18
Modo de arnés.....	18
Modo regulable	20
Funciones del asiento de seguridad	22
Regulación de altura de reposacabezas y del arnés	22
Ajuste de la posición de la hebilla.....	23
Sobresalir del asiento de seguridad	23
Utilización de la hebilla del arnés.....	25
Utilización del broche pectoral	25
Utilizando el reclinación	25
Anclajes inferiores y ranuras de retención para niños (sistema LATCH).....	26
Uso de los conectores inferiores	26
Utilización de la correa de retención.....	27
Cómo cambiar de modo	29
Cómo quitar el asiento de seguridad.....	35
Compatibilidad del vehículo	36
Cinturones de seguridad de vehículo incompatibles	36
Posición de la hebilla del vehículo	37
Posiciones de los asientos en el vehículo.....	37
Mantenimiento	38
Extracción de la cubierta	38
Sustitución de la cubierta	40
Extracción de la hebilla.....	41
Reemplazo de la Hebilla	42
Limpeza	43
Resolución de problemas.....	44
Garantía	45

Características del asiento para niños

Parte frontal

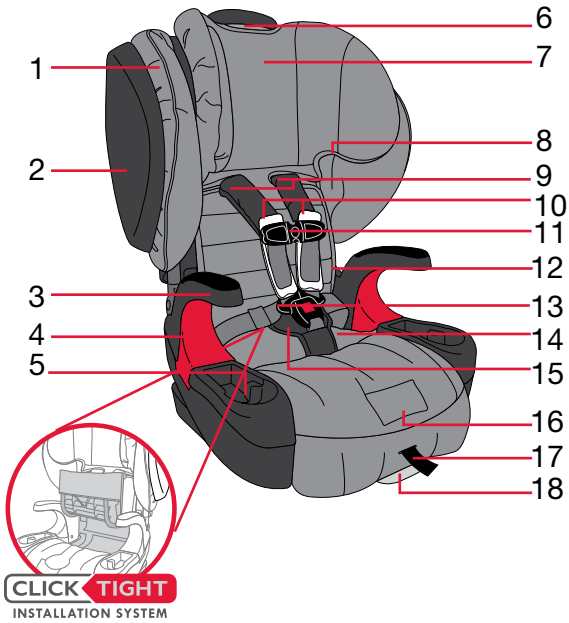

Parte trasera

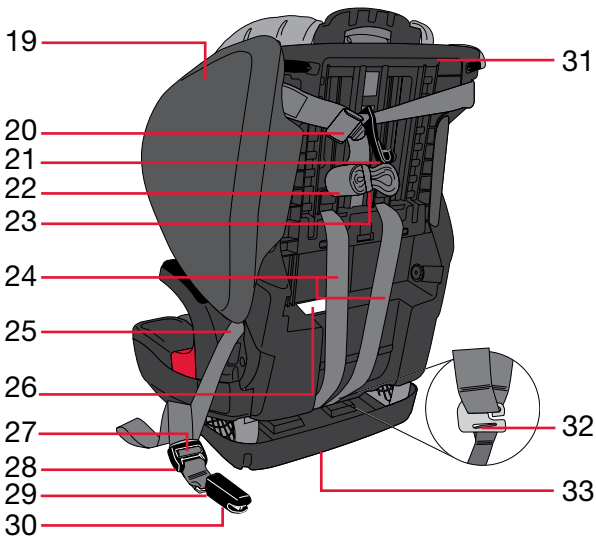

Descripción

1. Cubierta
2. Cojines protección de impacto lateral (Grow With You ClickTight Plus SOLAMENTE)
3. Apoyabrazos
4. Guía del cinturón para modo regulable
5. Soporte para vasos y apertivos
6. Regulaor de altura de reposacabezas y del arnés
7. Reposacabezas
8. Guía para banda transversal
9. Almohadillas de confort
10. Almohadillas de pecho con resistencia a impacto
11. Broche pectoral
12.  Compartimento para la guía del usuario (en el bolsillo detrás de la cubierta)
13. Hebilla para el arnés
14. Compartimento de los conectores inferiores (debajo de CLICKTIGHT)
15. Almohadilla abdominal EZ-Buckle
16. Palanca de desbloqueo del ajuste del arnés (debajo de la solapa)
17. Correa de ajuste del arnés
18. Palanca de ajuste de la inclinación
19. Etiqueta con fecha de fabricación y de vencimiento (Grow With You ClickTight SOLAMENTE)
20. Dispositivo de ajuste de la correa de retención
21. Gancho de la correa de retención
22. Correa de retención
23. Correa para guardar la correa de retención
24. Correas del arnés
25. Modo de arnés arco de cinturón - verde (CLICKTIGHT)
26. Etiqueta con fecha de fabricación y de vencimiento (Grow With You ClickTight Plus SOLAMENTE)
27. Botón de desbloqueo del ajuste del conector inferior
28. Ajuste del conector inferior
29. Botón de desbloqueo del conector inferior
30. Conector inferior
31. Exterior del asiento
32. Gancho del arnés
33. Base con resistencia a impacto

Información de seguridad

ADVERTENCIA!

De no seguirse todas las advertencias e instrucciones, podrían provocarse **LESIONES GRAVES** o la **MUERTE**.

REQUISITOS DE AJUSTE

- **Modo de arnés:** Únicamente se debe utilizar con niños que pesan entre 11,3 y 30 kg (25 y 65 lbs), miden entre 85 y 125 cm (34 y 49 pulg), y tienen como mínimo 2 años de edad.
- **Modo regulable:** Únicamente se debe utilizar con niños que pesan entre 18 y 54 kg (40 y 120 lbs) y miden entre 110 y 160 cm (44 y 63 pulg.).
- Ajuste bien los cinturones que se incluyen con este dispositivo de retención infantil alrededor del niño.

INSTALACIÓN

- Asegure la correa de anclaje superior que se incluye con el asiento de seguridad para niños.
- Cuando se esté utilizando este asiento regulable para sujetar al niño, solo debe usarse el sistema de cinturón de seguridad de banda horizontal y transversal del vehículo.
- Asegure este dispositivo de retención infantil con el sistema de anclaje de retención para niños del vehículo (si hay uno disponible) o con uno de los cinturones de seguridad del automóvil.

USO GENERAL

- Siga todas las instrucciones de este dispositivo de retención infantil, así como las instrucciones escritas.
- Registre este dispositivo de retención infantil con el fabricante.
- Britax recomienda que se use la correa de retención superior en todo momento, cuando se esté instalando el asiento de seguridad para niños. El uso de esta correa de retención superior mejorará la estabilidad del asiento de seguridad para niños y disminuirá el riesgo de lesiones.
- Utilice este asiento de seguridad para niños solo orientado hacia adelante.
- Este asiento de seguridad para niños debe usarse solamente en posición vertical en modo regulable.
- En un vehículo con posiciones designadas en los asientos traseros, los propietarios de los vehículos deben estar al tanto de que, según las estadísticas de accidentes, los niños están más seguros cuando están debidamente sujetos en los asientos traseros que en los asientos delanteros. Para garantizar la seguridad de su niño, consulte el apartado Posiciones de los Asientos en el vehículo en la página 37 y consulte el manual del propietario de su vehículo.
- Para evitar lesiones debido a deterioro o a daños ocultos, este asiento de seguridad debe dejar de utilizarse tras nueve (9) años de antigüedad o si ha estado implicado en un accidente moderado o grave.

Consulte la fecha de fabricación y de vencimiento que aparece en el exterior del asiento de seguridad para niños. Consulte la página 3.

- Asegúrese siempre de que el sistema de seguridad para niños esté sujeto al vehículo, incluso cuando no esté ocupado, ya que en un accidente un sistema de seguridad para niños no sujeto puede lesionar a los ocupantes. El asiento para niños desocupado se puede asegurar al vehículo conectando los conectores inferiores a los anclajes inferiores del vehículo, o sujetando el cinturón de seguridad del vehículo a través del asiento para niños desocupado.
- Britax no aprueba el uso de cubiertas, piezas, juguetes, accesorios o dispositivos de ajuste que no sean de Britax. Su uso podría hacer que el asiento no cumpla con las normas federales de seguridad automotriz o que no rinda como debiera durante un accidente.
- **Grow With You ClickTight Plus SOLAMENTE** - Evite que las almohadillas de protección lateral frente a impactos sufran daños, ya que podría impedir que ~~rindieran como cabe esperar en caso de accidente.~~

Notas importantes

- Las recomendaciones de terceros están sujetas a cambios, por lo cual recomendamos que visite sus páginas web para obtener las recomendaciones más actualizadas.
- Antes de cada uso, compruebe este asiento de seguridad y sus componentes para asegurarse de que estén en buenas condiciones y que funcionen correctamente.
- No instale el asiento con los anclajes inferiores para un niño que pese más de 18,1 kg (40 lbs).
- Debe dejar de utilizar este asiento de seguridad para niños si ha estado implicado en un choque moderado o grave. No obstante, no es necesario reemplazarlo en caso de un choque menor y de poca severidad, que la Administración Nacional de Seguridad de Tráfico en Carreteras de EE. UU. (National Highway Traffic Safety Administration) (NHTSA) define como aquellos en los que:
 - * El vehículo puede conducirse desde el lugar del accidente; **y**
 - * La puerta del vehículo más cercana al asiento para niños no resultó dañada; **y**
 - * Los ocupantes del vehículo no resultaron lesionados; **y**
 - * No hay daños visibles en el asiento para niños; **y**
 - * Los airbags (si hay) no se activaron.
- Cubra el asiento de seguridad para niños si deja el vehículo expuesto al sol, ya que las piezas metálicas pueden calentarse y quemar al niño.
- Guarde el asiento en un lugar seguro cuando no lo esté utilizando. No coloque objetos pesados encima.
- No intente desmontar piezas del asiento, a menos que lo haga según se indica en este manual. Utilice el arnés y los cinturones de seguridad del vehículo únicamente como se indica.
- Nunca debe emplearse la correa de ajuste ni el arnés para levantar o transportar el asiento de seguridad para niños, ya que podría dañar el regulador del arnés e incluso el propio arnés. Sostenga siempre el asiento de seguridad para niños por el exterior o por las correas de retención.

Registro

Los asientos de seguridad para niños pueden ser devueltos por razones de seguridad. Usted debe registrar este asiento para poder ser contactado en caso de una solicitud de devolución. Envíe su nombre, dirección, dirección de correo electrónico si está disponible y el número de modelo y fecha de fabricación del asiento a Britax Child Safety, Inc. P.O. Box 91167 Allentown, PA 18109-9925, o llame al 1-888-427-4829 o 1-704-409-1699, o regístrese en us.britax.com/registration. Para obtener información sobre la devolución, llame a la línea directa de Seguridad Vial del Gobierno de los EE.UU. al 1-888-327-4236 (TTY 1-800-424-9153), o visite <http://www.NHTSA.gov>.

Para su comodidad, registre toda la información sobre el asiento para niños a continuación. Consulte la Etiqueta con la fecha de fabricación y el número de serie para obtener toda la información (véase página 3).

Nombre y número del modelo: _____

Número de serie: _____

Número de lote: _____

Fecha de fabricación: _____

Certificación



Certificado para
su uso en aviones

Este sistema de retención está certificado para uso en vehículos y aviones en modo de arnés. Este sistema de retención no está certificado para su uso en aviones en modo regulable porque los aviones no tienen cinturones de banda transversal necesarios para el modo regulable.

Vehículos de motor

Este sistema de asiento para niños cumple con todas las normas federales de seguridad para vehículos de motor aplicables (FMVSS 213).

Aviones

Para la instalación en aviones, consulta las instrucciones en las páginas 14 -15 con el cinturón de banda horizontal encima del Clicktight mientras que este está cerrado. No se puede utilizar la correa del retención.

- Instale el asiento de seguridad para niños en un asiento de ventanilla, a fin de evitar bloquear el paso.
- Si el cinturón de banda horizontal es demasiado corto, solicite un auxiliar de vuelo para un extensor de cinturón.
- Puede que el niño no esté cómodo si se deja la hebilla en la zona del asiento de seguridad para niños donde debe sentarse este.
- Cinturones de seguridad inflables del avión no son compatibles con este asiento para niños.
- El asiento de seguridad para niños no puede caber en todos los asientos de los aviones. Póngase en contacto con la aerolínea antes de viajar para verificar.

Información para acomodar el niño

Modo de arnés

Los niños deben:

1. tener una edad mínima de dos años; y
2. pesar entre 11,3 y 30 kg (25 y 65 lbs); **y**
3. tener entre 85 y 125 cm (34 y 49 pulg.) de altura; **y**
4. el borde superior de las orejas del niño debe quedar por debajo del filo del reposacabezas, cuando el niño esté sentado; **y**

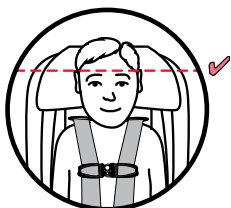

5. las correas del arnés en la posición más cercana a la altura de los hombros del niño o por encima.

✓ Por encima de la altura de los hombros
 Altura de los hombros

✗ Por debajo de la altura de los hombros

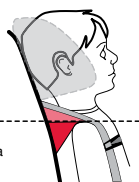

Modo regulable

NOTA: Britax recomienda utilizar el modo regulable solo cuando el niño sea demasiado grande para utilizar el modo de arnés.

Los niños deben:

1. pesar entre 18 y 54 kg (40 y 120 lbs); **y**
2. tener entre 110 y 160 cm (44 y 63 pulg.) de altura; **y**
3. el borde superior de las orejas del niño debe quedar por debajo del filo del reposacabezas; **y**
4. la banda transversal debe situado apropiadamente cruza el centro del pecho del niño y en la posición más cercana a la altura de los hombros o por encima, a través de la guía de la banda transversal; **y**
5. el cinturón de banda horizontal pasa debajo de los apoyabrazos, cruzando la parte superior de los muslos de niño.

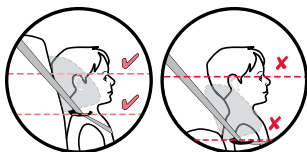

Instalación del asiento de seguridad para niños

Información general

Modo de arnés

⚠ ADVERTENCIA!

Instale el asiento solo orientado hacia delante.

NO utilice ningún elemento para elevar el asiento de seguridad para niños.

No instale el asiento con los anclajes inferiores para un niño que pese más de 18,1 kg (40 lbs).

Britax recomienda que se use la correa de retención superior en todo momento, cuando se esté instalando el asiento de seguridad para niños. El uso de esta correa de retención superior mejorará la estabilidad del asiento de seguridad para niños y disminuirá el riesgo de lesiones.

- Utilice este asiento de seguridad para niños en modo de arnés con niños de al menos 2 años de edad, con un peso comprendido entre 11,3 y 30 kg (25 y 65 lbs) y una altura entre 85 y 125 cm (34 y 49 pulg.). Britax recomienda utilizar el modo de arnés hasta su niño sea demasiado grande para utilizar el modo de arnés. Consulte la sección Requisitos de ajuste del asiento de seguridad para niños en la página 7 para obtener más información.
- El asiento de seguridad del niño puede estar en posición vertical o posición reclinado cuando esta en modo de arnés (vea las figuras en la derecha).

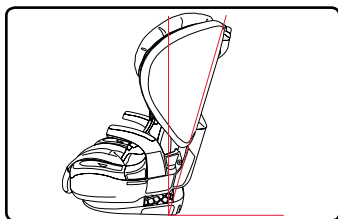
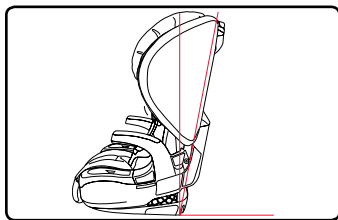

Modo regulable**! ADVERTENCIA!**

Coloque el asiento orientado hacia delante solo en un asiento que disponga de cinturón de banda horizontal y transversal.

Solo debe usarse el sistema de cinturón de seguridad de banda horizontal y transversal del vehículo cuando se esté sujetando al niño mediante el modo regulable. Nunca se debe sujetar a un niño solo con un cinturón de banda horizontal cuando se esté utilizando el modo regulable.

Siempre asegure el asiento para niños desocupado al vehículo conectando los conectores inferiores a los anclajes inferiores del vehículo, o sujetando el cinturón de seguridad del vehículo a través del asiento para niños desocupado.

Si los anclajes inferiores de su vehículo impiden que el cinturón del vehículo quede bien ajustado al niño, no podrá utilizar el sistema LATCH para colocar este asiento en modo regulable. Observe el siguiente diagrama.



El cinturón de seguridad del vehículo está debidamente colocado cuando la banda a horizontal queda a la altura de la cadera del niño (b) y la banda transversal cruza el hombro y no está en contacto con el cuello del niño cuando se coloca en la guía del cinturón superior (a).

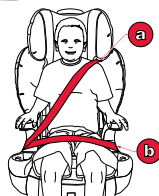

- Este asiento de seguridad para niños puede utilizarse en modo regulable con niños que pesan entre 18 y 54 kg (40 y 120 lbs) y son entre 110 y 160 cm (44 y 63 pulg.) de altura. Britax recomienda utilizar el modo regulable solo cuando el niño sea demasiado grande para utilizar el modo de amés.
- Este asiento de seguridad para niños debe usarse solamente en posición vertical en modo regulable.
- En modo regulable, este asiento de seguridad para niños puede colocarse en el asiento del vehículo utilizando el sistema LATCH. Utilice el cinturón de banda horizontal y transversal del vehículo para sujetar al niño. Asegúrese de que el sistema LATCH no interfiere con la alineación y función del cinturón de seguridad del vehículo, para sujetar al niño de manera segura.

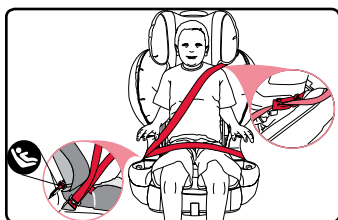
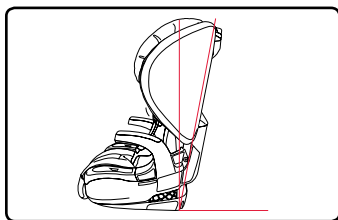

Instalación en modo de arnés

Cinturón de banda horizontal y transversal con CLICKTIGHT (Metodo preferido)

Antes de comenzar:

- Compruebe que su vehículo dispone de un anclaje de retención superior.
Britax recomienda que se use la correa de retención superior en todo momento, cuando se esté instalando el asiento de seguridad para niños. El uso de esta correa de retención superior mejorará la estabilidad del asiento de seguridad para niños y disminuirá el riesgo de lesiones. Consulte el manual del propietario de su vehículo para las ubicaciones de los anclajes de retención.
- Afloje el gancho de la correa de retención y colóquelo sobre el respaldo del asiento de seguridad para niños a fin de evitar que quede atrapado entre el asiento infantil y el del vehículo durante el proceso de instalación.
- Ajuste el asiento de seguridad para niños en la posición deseada y colóquelo orientado hacia delante en el asiento del vehículo.

1. Suelte la hebilla y abra el CLICKTIGHT.
 - a. Localice las dos ranuras en la cubierta del CLICKTIGHT.
 - b. Presione las palancas de desbloqueo del CLICKTIGHT.

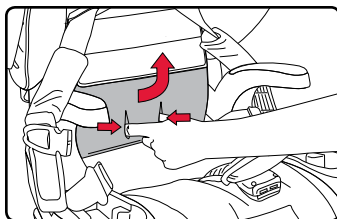

2. Jale del cinturón de seguridad del vehículo hacia fuera y páselo por el arco del cinturón verde. Compruebe que el cinturón no esté torcido y luego abróchelo.

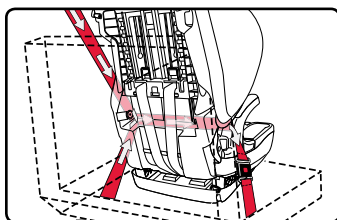

3. Tense primero la banda horizontal del cinturón de seguridad del vehículo (a) y luego la transversal (b).

IMPORTANTE: Si se aprieta demasiado el cinturón puede impedir que el CLICKTIGHT se asegure adecuadamente.

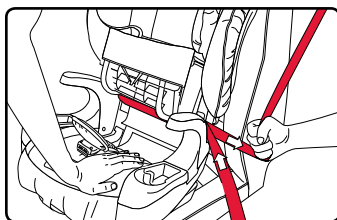

- Cierre el CLICKTIGHT.
Un clic confirme que es seguro.

NOTA: El asiento de seguridad para niños estará bien sujeto cuando no puede moverse lateral o longitudinalmente más de 2,5 cm (1 pulgada) con respecto al arco del cinturón del vehículo. Si el asiento de seguridad para niños no está bien seguro, vuelva a instalarlo de nuevo o colóquelo en otro asiento del vehículo.

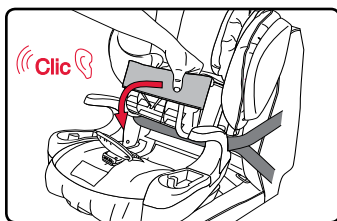

- Presione el gancho de la correa de retención con fuerza hasta acoplarlo en el anclaje de retención del vehículo y tense el cinturón.

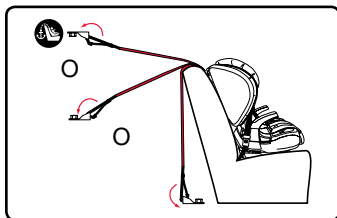

- Fije bien la correa sobrante con la cinta elástica.

Modo de arnés: Cinturón de banda horizontal y transversal con CLICKTIGHT

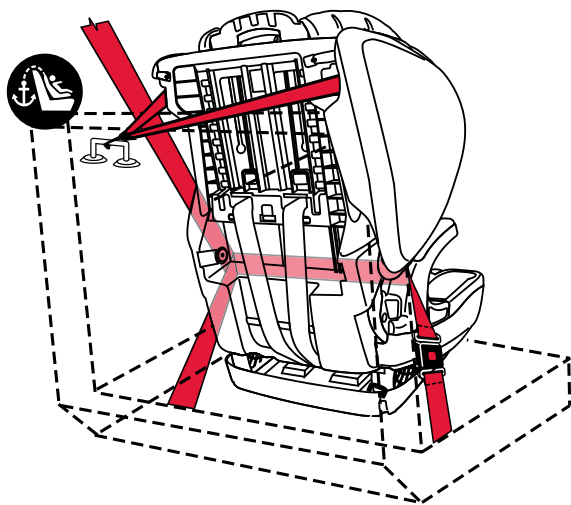

✓ LISTA DE VERIFICACIÓN

- ✓ Comprobar que todos los componentes están debidamente acoplados y que el asiento de seguridad para niños está bien sujeto. El asiento de seguridad para niños estará bien sujeto cuando no puede moverse lateral o longitudinalmente más de 2,5 cm (1 pulgada) con respecto al arco del cinturón del vehículo. Si el asiento de seguridad para niños no está bien seguro, vuelva a instalarlo de nuevo o colóquelo en otro asiento del vehículo.
- ✓ Comprobar que toda la correa sobrante de la correa de retención está guardada en la cinta elástica.

Anclajes inferiores con CLICKTIGHT

Antes de comenzar:

- Compruebe que su vehículo dispone de un anclaje de retención de abajo.
Utilice el cinturón de seguridad del vehículo (y no los conectores inferiores) en instalaciones para niños que pesan más de 18,1 kg (40 lb) en modo de arnés.
- Compruebe que su vehículo dispone de un anclaje de retención superior.
Britax recomienda que se use la correa de retención superior en todo momento, cuando se esté instalando el asiento de seguridad para niños. El uso de esta correa de retención superior mejorará la estabilidad del asiento de seguridad para niños y disminuirá el riesgo de lesiones. Consulte el manual del propietario de su vehículo para las ubicaciones de los anclajes de retención.
- Afloje el gancho de la correa de retención y colóquelo sobre el respaldo del asiento de seguridad para niños a fin de evitar que quede atrapado entre el asiento infantil y el del vehículo durante el proceso de instalación.
- Ajuste el asiento de seguridad para niños en la posición deseada y colóquelo orientado hacia delante en el asiento del vehículo.

1. Suelte la hebilla y abra el CLICKTIGHT.
 - a. Localice las dos ranuras en la cubierta del CLICKTIGHT.
 - b. Presione las palancas de desbloqueo del CLICKTIGHT.
2. Pase la tira del conector inferior a lo largo del arco del cinturón verde y presione con fuerza los conectores inferiores sobre los anclajes inferiores adyacentes. Un clic confirme que es seguro.

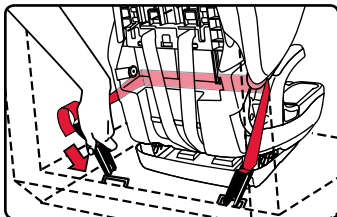
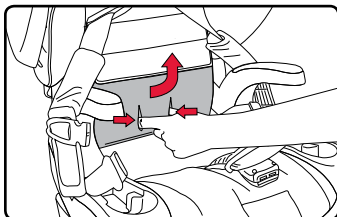

NOTA: Compruebe que la correa no está torcida.

3. Jale del extremo de la tira del conector inferior para tensarlo.

IMPORTANTE: Si se aprieta demasiado la tira del conector inferior puede impedir que el CLICKTIGHT se asegure adecuadamente.

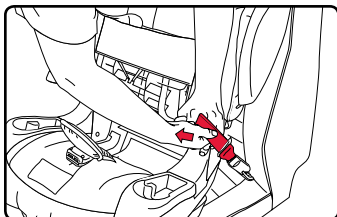

- Cierre el CLICKTIGHT.
Un clic confirme que es seguro.

NOTA: El asiento de seguridad para niños estará bien sujeto cuando no puede moverse lateral o longitudinalmente más de 2,5 cm (1 pulgada) con respecto al arco del cinturón del vehículo. Si el asiento de seguridad para niños no está bien seguro, vuelva a instalarlo de nuevo o colóquelo en otro asiento del vehículo.

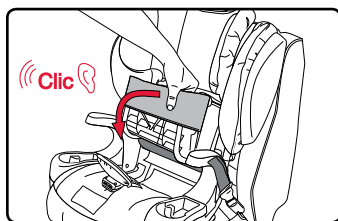

- Presione el gancho de la correa de retención con fuerza hasta acoplarlo en el anclaje de retención del vehículo y tense el cinturón.

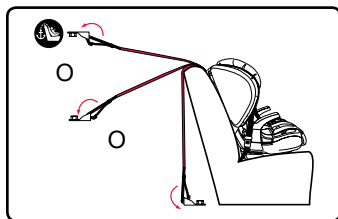

- Fije bien la correa sobrante con la cinta elástica.

Modo de arnés: Anclajes inferiores con CLICKTIGHT

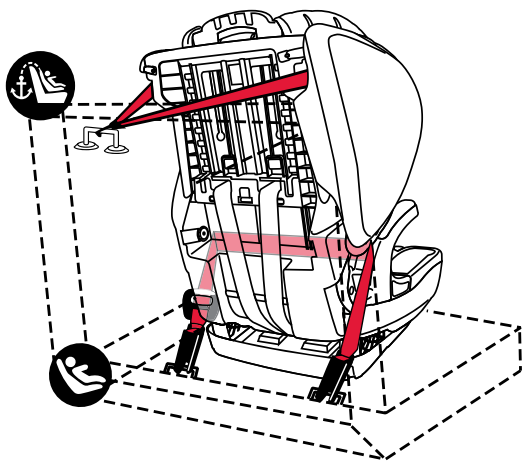

✓ LISTA DE VERIFICACIÓN

- ✓ Comprobar que todos los componentes están debidamente acoplados y que el asiento de seguridad para niños está bien sujeto.

El asiento de seguridad para niños estará bien sujeto cuando no puede moverse lateral o longitudinalmente más de 2,5 cm (1 pulgada) con respecto al arco del cinturón del vehículo. Si el asiento de seguridad para niños no está bien seguro, vuelva a instalarlo de nuevo o colóquelo en otro asiento del vehículo.

- ✓ Comprobar que toda la correa sobrante de la correa de retención está guardada en la cinta elástica.

Cinturón de banda horizontal con CLICKTIGHT

Antes de comenzar:

- Verifique que su vehículo viene equipado con un cinturón de seguridad que puede abrocharse. Consulte el manual del vehículo para ver con qué tipo de cinturón de seguridad viene equipado este y cómo puede utilizarse con los asientos de seguridad para niños.
- Comprueba que su vehículo dispone de un anclaje de retención superior. Britax recomienda que se use la correa de retención superior en todo momento, cuando se esté instalando el asiento de seguridad para niños. El uso de esta correa de retención superior mejorará la estabilidad del asiento de seguridad para niños y disminuirá el riesgo de lesiones. Consulte el manual del propietario de su vehículo para las ubicaciones de los anclajes de retención.
- Afloje el gancho de la correa de retención y colóquelo sobre el respaldo del asiento de seguridad para niños a fin de evitar que quede atrapado entre el asiento infantil y el del vehículo durante el proceso de instalación.
- Ajuste el asiento de seguridad para niños en la posición deseada y colóquelo orientado hacia delante en el asiento del vehículo.

1. Suelte la hebilla y abra el CLICKTIGHT.

- a. Localice las dos ranuras en la cubierta del CLICKTIGHT.
- b. Presione las palancas de desbloqueo del CLICKTIGHT.

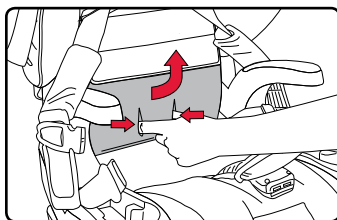

2. Jale del cinturón de seguridad del vehículo hacia fuera y páselo por el arco del cinturón verde. Compruebe que el cinturón no esté torcido y luego abróchelo.

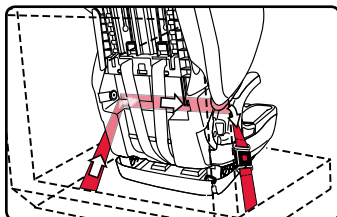

3. Bloque y tense el cinturón de seguridad del vehículo.

IMPORTANTE: Si se aprieta demasiado el cinturón puede impedir que la CLICKTIGHT asegure adecuadamente.

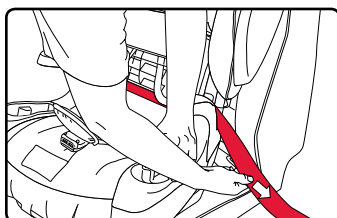

- Cierre el CLICKTIGHT.
Un clic confirme que es seguro.

NOTA: El asiento de seguridad para niños estará bien sujeto cuando no puede moverse lateral o longitudinalmente más de 2,5 cm (1 pulgada) con respecto al arco del cinturón del vehículo. Si el asiento de seguridad para niños no está bien seguro, vuelva a instalarlo de nuevo o colóquelo en otro asiento del vehículo.

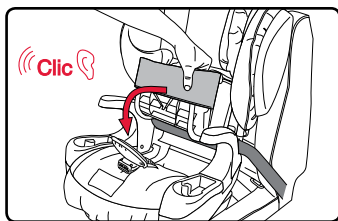

- Presione el gancho de la correa de retención con fuerza hasta acoplarlo en el anclaje de retención del vehículo y tense el cinturón.
- Fije bien la correa sobrante con la cinta elástica.

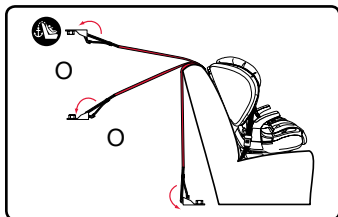

Modo de arnés: Cinturón de banda horizontal con CLICKTIGHT

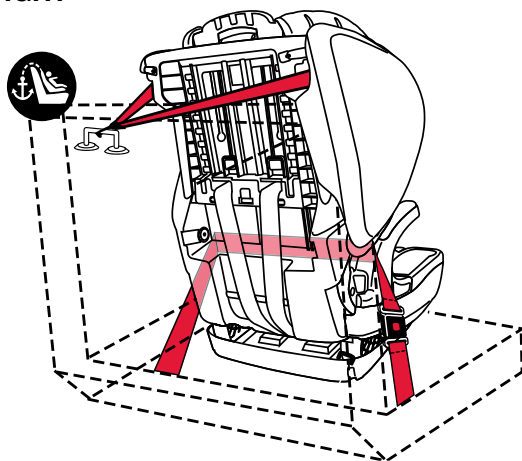

✓ LISTA DE VERIFICACIÓN

- ✓ Comprobar que todos los componentes están debidamente acoplados y que el asiento de seguridad para niños está bien sujeto.
El asiento de seguridad para niños estará bien sujeto cuando no puede moverse lateral o longitudinalmente más de 2,5 cm (1 pulgada) con respecto al arco del cinturón del vehículo. Si el asiento de seguridad para niños no está bien seguro, vuelva a instalarlo de nuevo o colóquelo en otro asiento del vehículo.
- ✓ Comprobar que toda la correa sobrante de la correa de retención está guardada en la cinta elástica.

Instalación en modo regulable

Anclajes inferiores con CLICKTIGHT

Antes de comenzar:

IMPORTANTE: No es necesario utilizar los anclajes inferiores o la correa de retención en modo regulable. Para utilizar el asiento de seguridad del niño en modo regulable sin los anclajes inferiores sigue las instrucciones en la página 20.

IMPORTANTE: Utilice los anclajes inferiores para colocar el asiento de seguridad en el asiento del vehículo incluso cuando no esté ocupado, ya que en un accidente un sistema de seguridad para niños no sujeto puede lesionar a los ocupantes. Sujete al niño utilizando el sistema de cinturón de banda horizontal y transversal del vehículo.

- Compruebe que su vehículo dispone de anclajes de retención de abajo.
- Compruebe que su vehículo dispone de un anclaje de retención superior. No use la correa de retención superior sin asegurar los conectores inferiores.
- Afloje el gancho de la correa de retención y colóquelo sobre el respaldo del asiento de seguridad para niños a fin de evitar que quede atrapado entre el asiento infantil y el del vehículo durante el proceso de posición.
- Ajuste el asiento de seguridad para niños en la posición vertical y colóquelo orientado hacia delante en el asiento del vehículo.

1. Suelte la hebilla y abra el CLICKTIGHT para acceder a los conectores inferiores.

- a. Localice las dos ranuras en la cubierta del CLICKTIGHT.
- b. Presione las palancas de desbloqueo del CLICKTIGHT.

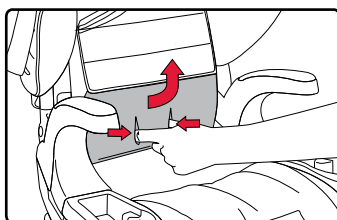

2. Pase la tira del conector inferior a lo largo del arco del cinturón verde y presione con fuerza los conectores inferiores sobre los anclajes inferiores adyacentes. Un clic confirme que es seguro.

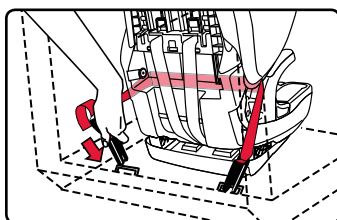

NOTA: Compruebe que la correa no está torcida.

3. Jale del extremo de la tira del conector inferior para tensarlo.

IMPORTANTE: Si se aprieta demasiado la tira del conector inferior puede impedir que el CLICKTIGHT se asegure adecuadamente.

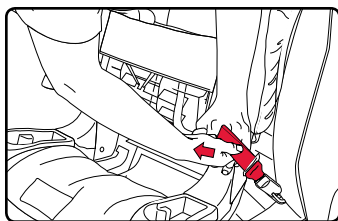

4. Cierre el CLICKTIGHT. Un clic confirme que es seguro.

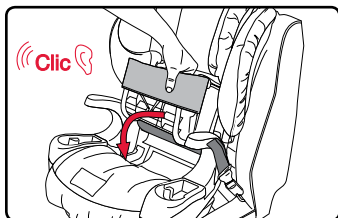

5. Presione el gancho de la correa de retención con fuerza hasta acoplarlo en el anclaje de retención del vehículo. Tense el cinturón.

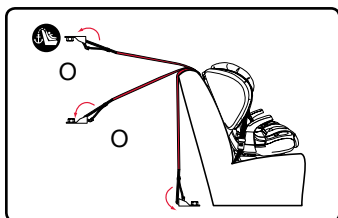

6. Fije bien la correa sobrante con la cinta elástica.

Sujeción del niño

Modo de arnés

⚠ ADVERTENCIA!

Nunca se debe pasar el cinturón del vehículo por encima del niño cuando se utilice este asiento de seguridad para niños en modo de arnés.

Ajuste los cinturones que se incluyen con el asiento de seguridad para niños de manera que queden perfectamente ajustados al niño. Para que una correa esté perfectamente ajustada, no debe quedar holgada. Debe formar una línea relativamente recta, sin torsiones. No debe oprimir la piel del niño ni provocar que el cuerpo adopte una postura que no sea natural.

Ajuste el arnés teniendo en cuenta la ropa que lleve puesta el niño. Antes de colocar al niño en el asiento, quítele cualquier chaqueta o abrigo abultado que lleve.

Cada vez que use el asiento de seguridad para niños, compruebe que esté bien sujeto y que el arnés esté perfectamente ajustado al tamaño del niño.

Antes de comenzar:

Compruebe siempre que no haya suciedad acumulada en el asiento y, de haberla, límpiela, para evitar que interfiera con el mecanismo de ajuste del arnés o el CLICKTIGHT.

1. Afloje el arnés.
 - a. Presione la palanca de desbloqueo.
 - b. Jale de ambas correas del arnés hacia delante.

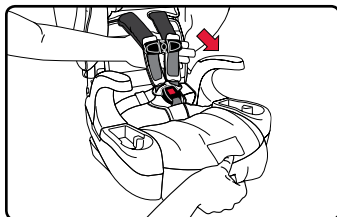

2. Abra el broche pectoral.
 - a. Presione las lengüetas.
 - b. Separa las dos piezas.

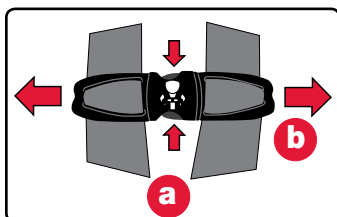

3. Suelte la hebilla y coloque las correas del arnés alrededor de los apoyabrazos.

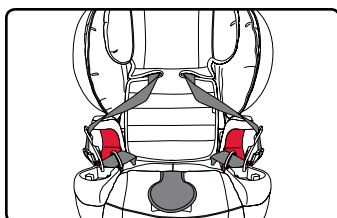

4. Siente a su hijo en el asiento de seguridad para niños. Asegúrese de que el niño esté en posición vertical y no inclinado. La parte inferior del niño debe estar en contacto con el asiento de seguridad infantil y la espalda quedar erguida contra la parte posterior.

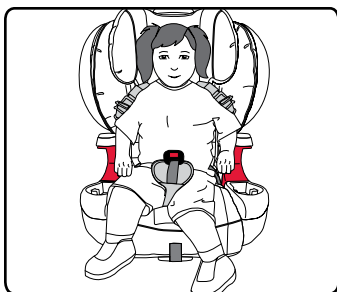

5. Ajuste las correas del arnés alrededor del niño (consulte la página 22).

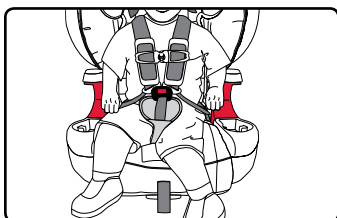

6. Abroche la hebilla del arnés. Las lengüetas de la hebilla están bien enganchadas si escucha un clic cuando las inserta.

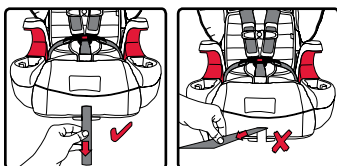

7. Jale de la correa de ajuste del arnés para tensarlo.

NOTA: El arnés debe quedar perfectamente ajustado alrededor del niño. Para que una correa esté perfectamente ajustada, no debe quedar holgada. Debe formar una línea relativamente recta, sin torsiones. No debe oprimir la piel del niño ni provocar que el cuerpo adopte una postura que no sea natural. No debe quedar arnés sobrante.

✓ Tense la correa de ajuste del arnés jalando de ella hacia fuera del asiento de seguridad para niños (de manera paralela al suelo).

✗ No jale hacia los lados.

8. Ajuste el broche pectoral. Las almohadillas para el pecho pueden colocarse en cualquier posición que resulte cómoda para el niño, siempre que dicha posición esté dentro de los parámetros establecidos.

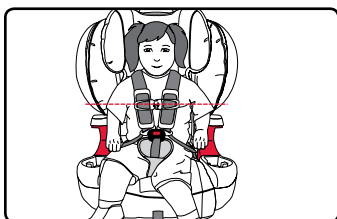

NOTA: El broche pectoral debe quedar en la mitad del pecho, a la altura de las axilas.

✓ LISTA DE VERIFICACIÓN

Antes de viajar, compruebe los siguientes puntos:

- ✓ Las correas del arnés no están torcidas.
- ✓ El arnés está bien ajustado.
- ✓ La hebilla está abrochada.
- ✓ El broche pectoral está a la altura de las axilas del niño.

Modo regulable

⚠ ADVERTENCIA!

Solo debe usarse el cinturón de banda horizontal y transversal cuando se esté sujetando al niño utilizando el modo regulable.

Utilice las guías del cinturón de banda transversal del asiento de seguridad para niños a fin de garantizar un ajuste correcto.

Asegúrese de que la banda horizontal del cinturón no está en contacto con el abdomen del niño y que la banda transversal no está en contacto con el cuello del niño.

Antes de comenzar:

- Si es posible regular la posición del respaldo del asiento en su vehículo, asegúrese de que esté en posición vertical antes de colocar el asiento de seguridad para niños en el asiento del vehículo.
- Ajuste el asiento de seguridad para niños en la posición vertical y colóquelo orientado hacia delante en el asiento del vehículo. Si no está instalado, vea la página 8.

1. Ajuste el reposacabezas de manera que, gracias a las guías del cinturón de banda transversal, el cinturón de seguridad del vehículo quede a la altura de los hombros del niño o justo por encima. Las orejas del niño deben quedar por debajo del borde superior del reposacabezas.

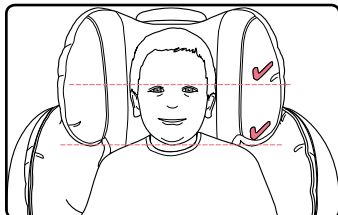

2. Jale del cinturón de seguridad del vehículo hacia fuera y pase la banda transversal por la guía superior del cinturón.

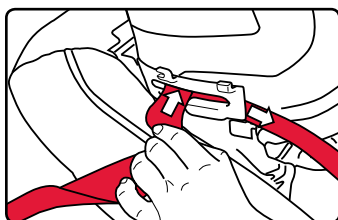

NOTA: La posición más alta del reposacabeza en permitirá un acceso más fácil a la guía del cinturón transversal.

3. Colóque el cinturón de seguridad del vehículo al niño.

NOTA: La banda horizontal del cinturón de seguridad del vehículo debe quedar a la altura de las caderas del niño.



NOTA: Asegúrese de que el cinturón pase por debajo del apoyabrazos a lo largo de la guía del cinturón en el lado de la hebilla.

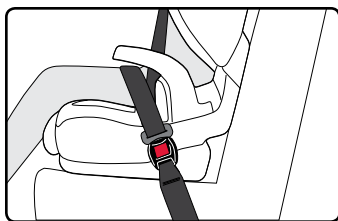

4. Tense el cinturón de seguridad del vehículo.

NOTA: La banda transversal del cinturón del vehículo debe estar colocado por en medio del pecho del niño, a la altura de los hombros del niño o justo por encima.

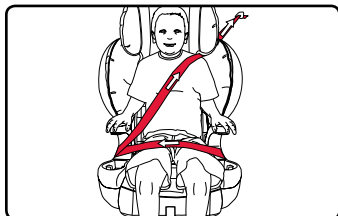

✓ LISTA DE VERIFICACIÓN

Antes de viajar, compruebe los siguientes puntos:

- ✓ El cinturón del vehículo no está torcido.
- ✓ La hebilla no descansa sobre la guía roja del cinturón.
- ✓ La banda transversal del cinturón de seguridad del vehículo pasa por la guía del cinturón superior a la altura de los hombros del niño, o por encima, y no está en contacto con el cuello del niño.
- ✓ La banda horizontal del cinturón de seguridad del vehículo queda a la altura de las caderas del niño.

Funciones del asiento de seguridad

Regulación de altura de reposacabezas y del arnés

IMPORTANTE: Antes de utilizar el asiento de seguridad para niños, debe realizar todos los ajustes oportunos para adaptarlo al tamaño de su hijo. Coloque el asiento de seguridad para niños en el suelo y siente a su hijo en él. Siga las instrucciones de las páginas siguientes para realizar los ajustes oportunos al arnés, a la hebilla y al reposacabezas.

1. Afloje el arnés.
 - a. Presione la palanca de desbloqueo.
 - b. Jale de ambas correas del arnés hacia delante.

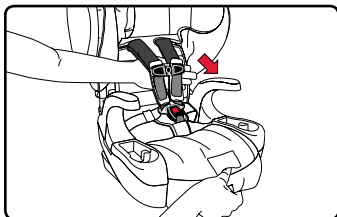

2. Levante el regulador de altura del arnés, deslícelo hasta la posición deseada y suéltelo.

NOTA: Asegúrese que el reposacabezas ha bloqueado en su posición.

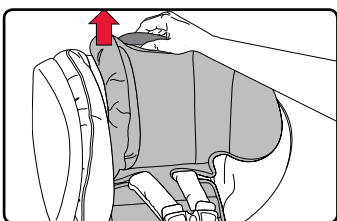

IMPORTANTE:

En el modo de arnés, el regulador de altura del arnés también ajusta la altura del reposacabezas. Debe colocar las correas del arnés siempre a la altura de los hombros del niño.

En modo regulable el cinturón de seguridad del vehículo debe estar en la guía del cinturón y debidamente colocado en la posición más cercana a la altura de los hombros del niño o por encima.

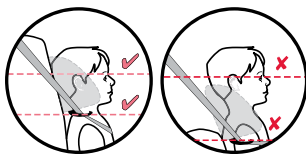
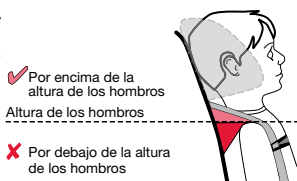

⚠ ADVERTENCIA!

En algunos casos, el reposacabezas del vehículo puede impedir que el reposacabezas del asiento para niños se eleve lo suficiente como para ajustar correctamente el arnés que sujeta a su niño. NO haga fuerza para que el reposacabezas del asiento para niños pase el reposacabezas del vehículo. Hacerlo podría provocar que el asiento para niños no cumpla con la función prevista. Si la ubicación del reposacabezas del vehículo interfiere con el reposacabezas del asiento para niños, levante o quite el reposacabezas del vehículo. Si no puede quitarlo, mueva el asiento para niños en posición recta o intente una ubicación diferente del asiento.

**Sobresalir del asiento de seguridad****Modo de arnés**

Es importante que la base del asiento para niños quede completamente plana sobre el asiento del vehículo. Como se ve en la ilustración, se permite que sobresalga hasta 7,6 cm (3 pulgadas) de la base sobre el borde del asiento del vehículo. Si el asiento de vehículo no permite que el base del asiento para niños hace suficiente contacto, ajuste el ángulo de reclinación para lograr una posición más derecha. No hacerlo podría provocar que el asiento para niños no cumpla con la función prevista.

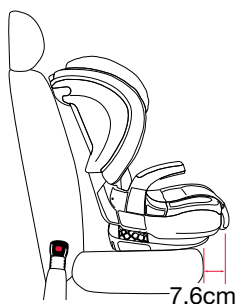
**Modo de arnés****Modo regulable**

IMPORTANTE: No se permite sobresalir en modo regulable. En el modo regulable, la base del asiento de seguridad debe caber completamente en el asiento del vehículo.

Ajuste de la posición de la hebilla**Extracción de la hebilla**

1. Desabroche el arnés presionando el botón de desbloqueo y jalando de las lengüetas.

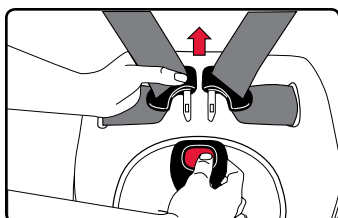

2. Abra el CLICKTIGHT.

- a. Localice las dos ranuras en la cubierta del CLICKTIGHT.
- b. Presione las palancas de desbloqueo del CLICKTIGHT.

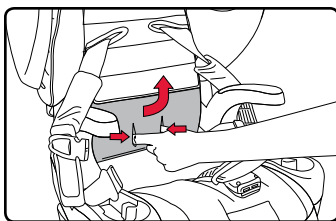

3. Desacople los enganches de retención que se encuentran en la parte posterior de la cubierta del asiento. Jale de la cubierta del asiento hacia delante y por encima de la almohadilla abdominal.

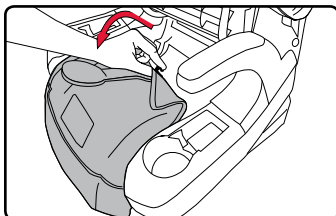

4. Gire el dispositivo de retención de la hebilla y páselo por la ranura del exterior del asiento de seguridad para niños.

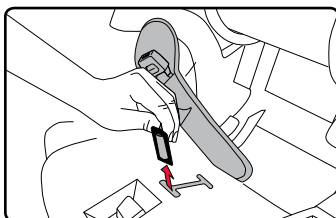

Colocación de la hebilla

IMPORTANTE: Seleccione la ranura que esté más cerca del niño, pero no debajo de este.

1. Gire el dispositivo de retención de la hebilla y páselo por la ranura del exterior del asiento de seguridad para niños.

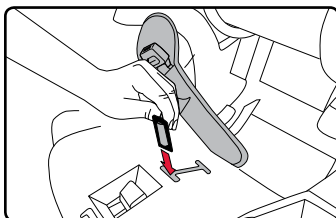

2. Pase la almohadilla abdominal EZ-Buckle por la ranura correspondiente en la cubierta del asiento. Vuelva a colocar la cubierta del asiento en su posición original y acople los enganches de retención.

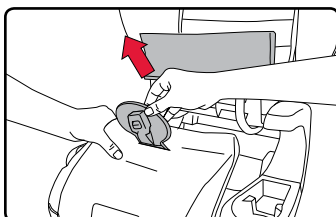

3. Cierre el CLICKTIGHT. Un clic confirme que es seguro.

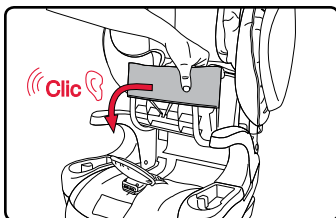

Utilización de la hebilla del arnés

Para abrochar: Inserte las lengüetas en la hebilla de una en una.

NOTA: Las lengüetas están bien enganchadas si escucha clic cuando las inserta

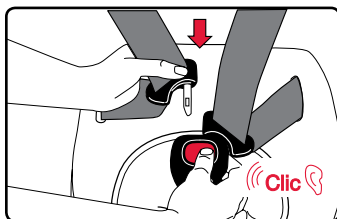

Para desabrochar: Presione el botón de desbloqueo y quite las dos lengüetas de la hebilla.

NOTA: Limpie la hebilla periódicamente para garantizar su buen funcionamiento. Consulte la página 42.

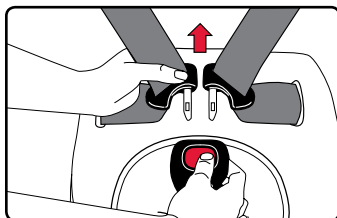

Utilización del broche pectoral

1. Abra el broche pectoral.
 - a. Presione las lengüetas.
 - b. Separe las dos piezas.

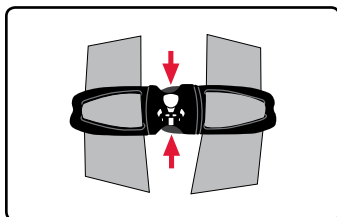

2. Empuje para ajustar.

NOTA: Coloque siempre la clavija del pecho a la altura de la axila.

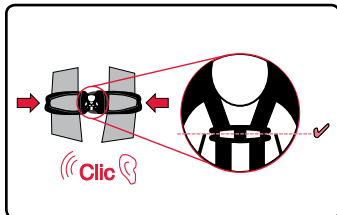

Utilizando el reclinación

IMPORTANTE: Este asiento de seguridad para niños debe usarse solamente en posición vertical en modo regulable.

Este asiento se puede usar en posición vertical o reclinada en el modo de arnés.

1. Jale del asa de ajuste de la reclinación y coloque el asiento en la posición deseada (consulta la página 8).
 - a. Asegúrese de que está en la posición deseada antes de colocarlo en el vehículo.
 - b. Asegúrese de que la parte superior del asiento de seguridad para niños no quede apoyada contra la parte superior del respaldo del asiento del vehículo una vez instalado.
 - c. Tenga cuidado de no pillarse los dedos mientras está ajustando la posición.

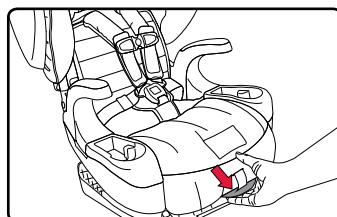

Anclajes inferiores y ranuras de retención para niños (sistema LATCH)

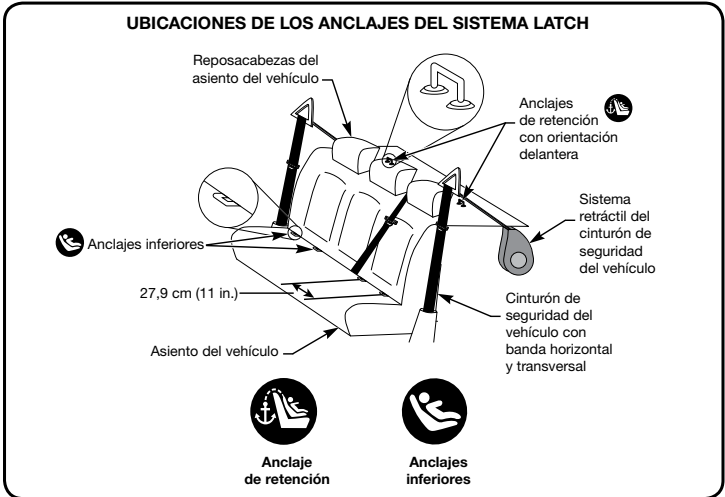

Los anclajes inferiores y las correas de fijación para niños o LATCH es un sistema disponible en este asiento para niños que ofrece una alternativa a los métodos de instalación del cinturón de seguridad del vehículo. La figura arriba muestra las posiciones habituales de los anclajes inferiores de las correas en un vehículo. Consulte las páginas 2-3 para conocer los componentes LATCH de este asiento para niños.

Consulte el manual del propietario de su vehículo para saber si está equipado con el sistema LATCH, el peso máximo de los anclajes inferiores, las capacidades de los anclajes de correa y la información sobre las posiciones disponibles de los anclajes inferiores y de los asientos para su uso con este asiento para niños.

Uso de los conectores inferiores

Los conectores inferiores se encuentran situados debajo del asiento en el compartimento para conectores inferiores. Guarde los conectores inferiores cuando no se estén utilizando.

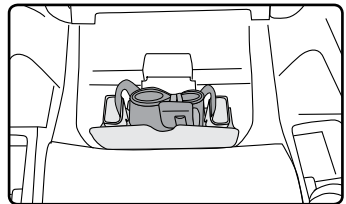

Para acoplar el conector inferior al compartimento o anclaje inferior:

1. Empuje el conector inferior con firmeza en la ranura o el anclaje inferior hasta oír un clic.

NOTA: Pliegue la correa del conector inferior y el dispositivo de ajuste de manera que queden bien extendidos en el compartimento para conectores inferiores.

Acople los conectores inferiores a los anclajes situados en la parte frontal del compartimento.

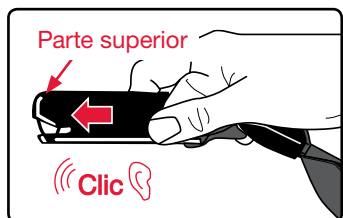

Para extraer el conector inferior del compartimento o anclaje inferior:

1. Mantenga pulsado el botón rojo de desbloqueo.

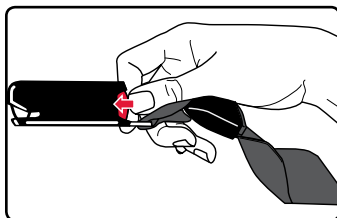

2. Jale del conector inferior para extraerlo del compartimento o anclaje inferior.

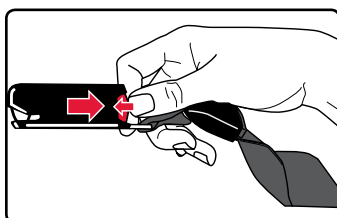

Utilización de la correa del retención

! ADVERTENCIA!

Acople la correa del retención únicamente en los anclajes de retención especificados por el fabricante del vehículo para dicho fin.

Si su vehículo no cuenta con una sujeción para el anclaje de retención, consulte el manual o póngase en contacto con el fabricante del vehículo para obtener ayuda. NO modifique su vehículo sin seguir las recomendaciones del fabricante.

MODO DE ARNÉS: Britax recomienda que se use la correa de retención superior en todo momento, cuando se esté instalando el asiento de seguridad para niños. El uso de esta correa de retención superior mejorará la estabilidad del asiento de seguridad para niños y disminuirá el riesgo de lesiones.

MODO REGULABLE: No use la correa de retención superior sin asegurar los conectores inferiores.

La ubicación de los anclajes de retención varía en función de cada vehículo. En el manual del vehículo podrá buscar los símbolos de los anclajes de retención que aparecen en el gráfico para averiguar dónde se encuentra el punto de anclaje de las correas de retención superiores en su vehículo.

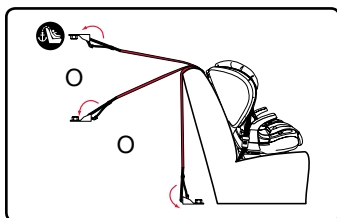

Para acoplar de la correa del retención a un anclaje de retención:

1. Quite la correa de la cinta elástica y afloje la correa del retención.

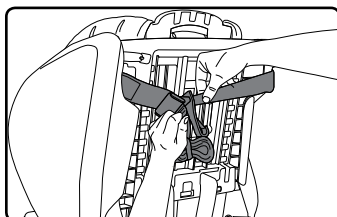

2. Presione con fuerza el gancho situado encima del punto del anclaje de retención.

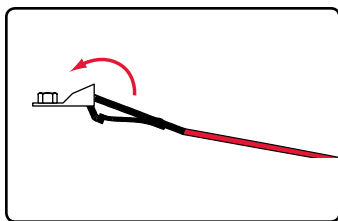

IMPORTANTE: Utilice la cinta elástica para sujetar la correa sobrante. Asegúrese siempre de que cualquier correa sobrante quede dentro del vehículo.

La correa de retención como indicador de accidentes

La correa de retención puede indicar cuando el asiento de seguridad para niños ha estado implicado en un accidente moderado o grave, y es necesario reemplazarlo.

IMPORTANTE: Debe dejar de utilizarse el asiento de seguridad para niños si este ha estado implicado en un accidente moderado o grave, independientemente de si las lazadas han salido por la parte posterior del asiento y de si las puntadas de color están rotas.

La figura 1 muestra una correa de retención cuando el asiento de seguridad para niños está en condiciones de seguir utilizándose (salvo que el asiento de seguridad para niños haya estado implicado en un choque). Las puntadas de color estarán intactas y la correa de retención estará atrapada por una etiqueta.

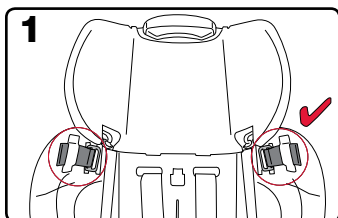

En las figuras 2 y 3 se pueden observar ejemplos de cuándo el asiento de seguridad para niños debe dejar de utilizarse. Debe dejar de usarse el asiento de seguridad para niños si la etiqueta para la correa de retención está rota, si alguna de las lazadas ha salido por la parte posterior del asiento o si las puntadas de color están rotas.

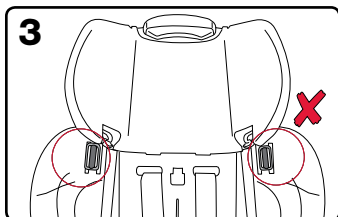
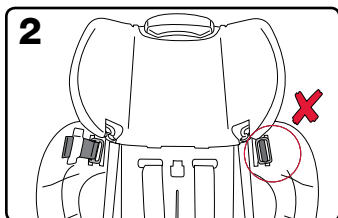

Cómo cambiar de modo

IMPORTANTE: No es necesario quitar el arnés para utilizar el asiento de seguridad del niño en modo regulable. Para guardar el arnés y la hebilla siga las siguientes instrucciones. Si desea quitar el arnés y la hebilla, siga las instrucciones en la página 31.

El modo de arnés al modo regulable: Almacenamiento del arnés y la hebilla

1. Afloje completamente el arnés.
 - a. Presione la palanca de desbloqueo.
 - b. Jale de ambas correas del arnés hacia delante.

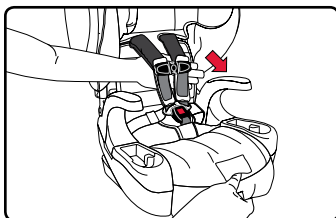

2. Abra el broche pectoral.
 - a. Presione las lengüetas.
 - b. Separe las dos piezas.

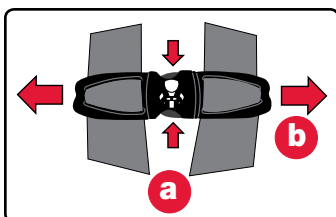

3. Suelte la hebilla para el arnés y coloque las correas del arnés alrededor de los apoyabrazos.

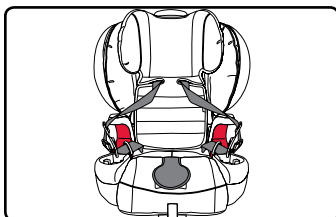

4. Abra el CLICKTIGHT.
 - a. Localice las dos ranuras en la cubierta del CLICKTIGHT.
 - b. Presione las palancas de desbloqueo del CLICKTIGHT.

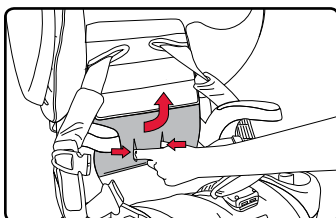

5. Desacople los enganches de retención que se encuentran en la parte posterior de la cubierta del asiento. Jale de la cubierta del asiento y de la pieza de espuma hacia delante, y por encima de la almohadilla abdominal EZ-Buckle.

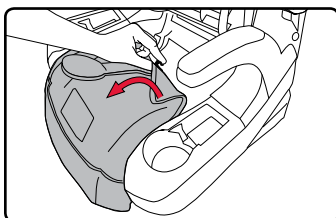

6. Coloque la almohadilla abdominal EZ-Buckle hacia delante y póngala encima de la palanca de ajuste de la correa del arnés.

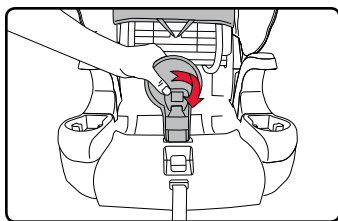

7. Coloque la cubierta del asiento de nuevo en su posición original y acople los enganches de retención.

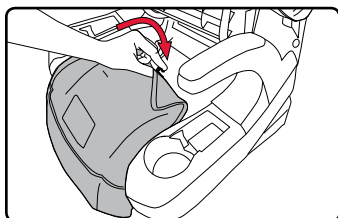

8. Cierre el CLICKTIGHT. Un clic confirme que es seguro.

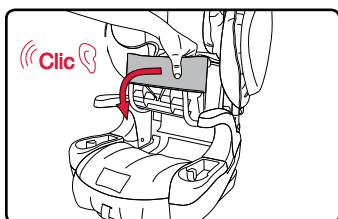

9. Suba el reposacabezas a la posición más alta posible.

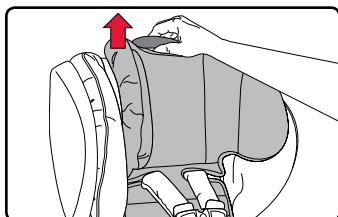

10. Guarde las correas del arnés debajo de las cubiertas laterales.

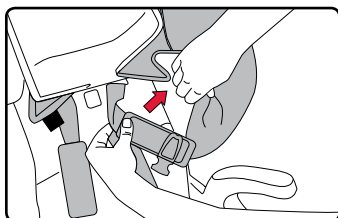

- a. Desconecte una de las almohadillas de confort, y colóquela detrás de la otra.
- b. Pliegue las correas del arnés para tensarlas bien antes de guardarlas debajo del protector del reposacabezas.
- c. Coloque las almohadillas de confort, las almohadillas para el pecho, el broche pectoral y las lengüetas de la hebilla en la parte superior de las correas del arnés antes de plegarlas.

11. Guarde las correas del arnés detrás del protector del reposacabezas.

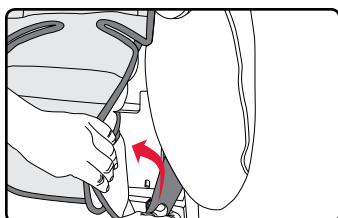

Booster to Harness Mode: Restoring the Harness and Buckle

1. Abra el CLICKTIGHT.
 - a. Localice las dos ranuras en la cubierta del CLICKTIGHT.
 - b. Presione las palancas de desbloqueo del CLICKTIGHT.

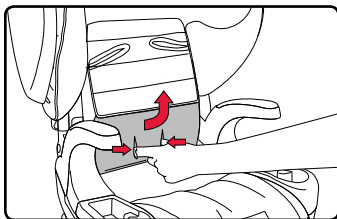

2. Desacople los enganches de retención que se encuentran en la parte posterior de la cubierta del asiento. Jale de la cubierta del asiento y de la pieza de espuma hacia delante.

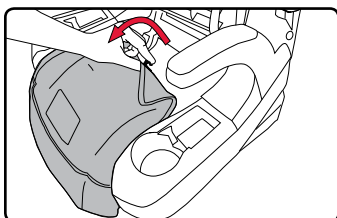

3. Pase la almohadilla abdominal EZ-Buckle por la ranura en la cubierta del asiento.

NOTA: Elija la ranura que esté más cerca del niño, pero no debajo de este.

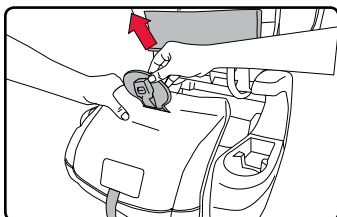

4. Coloque la cubierta del asiento y la pieza de espuma de nuevo en su posición original, y acople los enganches de retención.

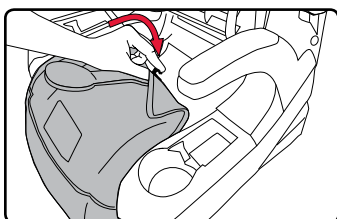

5. Cierre el CLICKTIGHT. Un clic confirme que es seguro.

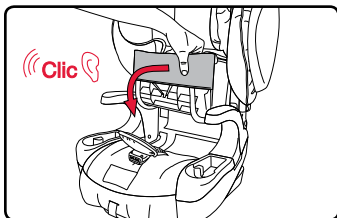

6. Extraiga las correas del arnés de detrás de las cubiertas laterales.

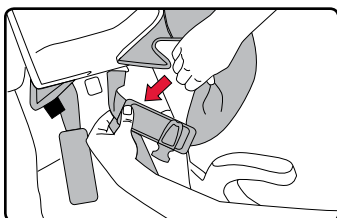

7. Volver a conectar el almohadilla de confort al correa de arnés.

8. Ajuste el broche pectoral.

NOTA: Acople las piezas hasta que se oiga un clic.

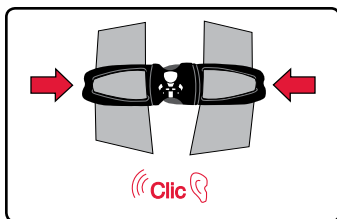

9. Abroche la hebilla del arnés.

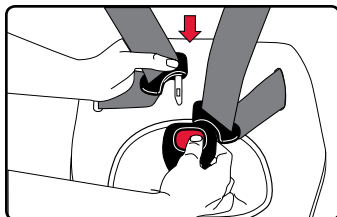

10. Jale de la correa de ajuste para tensar el arnés.

NOTA: Tense la correa de ajuste del arnés jalando de ella hacia fuera del asiento de seguridad para niños (de manera paralela al suelo).

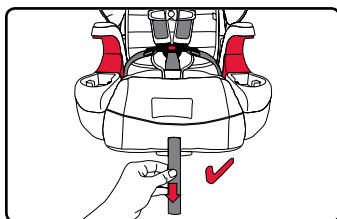

Como pasar de modo regulable al modo de arnés: Extracción del arnés y la hebilla

1. Afloje completamente el arnés.
- Presione la palanca de desbloqueo.
 - Jale de ambas correas del arnés hacia delante.

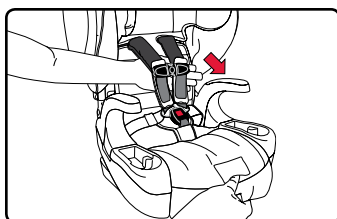

2. Desenganche las correas del arnés.

NOTA: Guarde el gancho en un lugar seguro debajo del exterior del asiento.

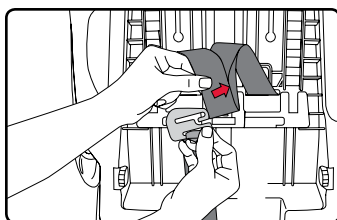

3. Jale de las correas del arnés para extraerlas de las ranuras.

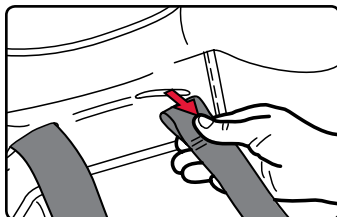

4. Abra el CLICKTIGHT.

- a. Localice las dos ranuras en la cubierta del CLICKTIGHT.
- b. Presione las palancas de desbloqueo del CLICKTIGHT.

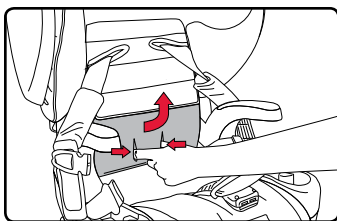

5. Desenganche las correas del arnés del anclaje CLICKTIGHT de cadera.

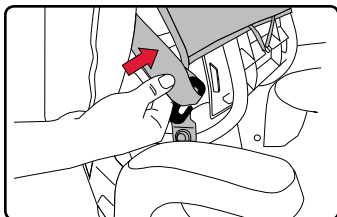

6. Suelte los enganches que se encuentran en la parte posterior de la cubierta del asiento de seguridad para niños; a continuación, jale de la cubierta del asiento hacia delante y por encima de la almohadilla abdominal.

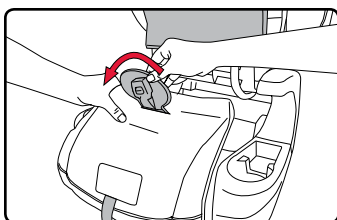

7. Gire el dispositivo de retención de la hebilla y páselo por la ranura del exterior del asiento de seguridad para niños.

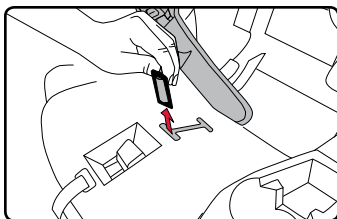

**Como pasar de modo regulable al modo de arnés:
Sustitución del arnés y la hebilla**

1. Abra el CLICKTIGHT.

- a. Localice las dos ranuras en la cubierta del CLICKTIGHT.
- b. Presione las palancas de desbloqueo del CLICKTIGHT.

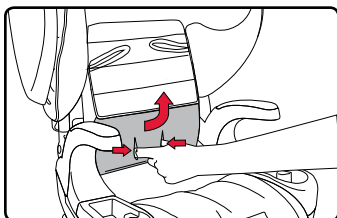

2. Desacople los enganches de retención que se encuentran en la parte posterior de la cubierta del asiento. Jale de la cubierta del asiento y de la pieza de espuma hacia delante.

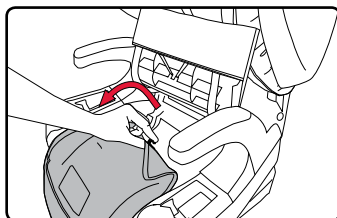

NOTA: Elija la ranura que esté más cerca del niño, pero no debajo de este.

3. Gire el dispositivo de retención de la hebilla y páselo por la ranura del exterior del asiento de seguridad para niños.

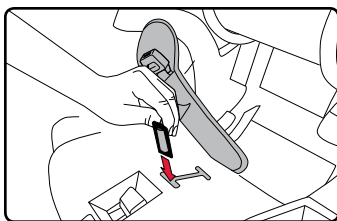

4. Pase la almohadilla abdominal EZ-Buckle por la ranura correspondiente en la cubierta del asiento. Vuelva a colocar la cubierta del asiento en su posición original y acople los enganches de retención.

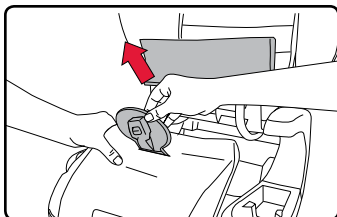

5. Enganche la correa del arnés al anclaje CLICKTIGHT de cadera.

NOTA: Asegúrese de que el arnés está acoplado a la parte superior del anclaje de cadera.

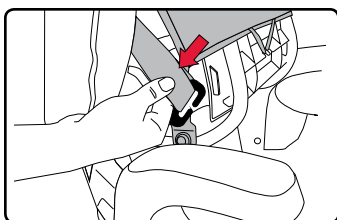

6. Pase las correas del arnés por las ranuras de la cubierta y del exterior del asiento, y por encima del placa de ajuste del arnés, hacia la parte posterior del asiento de seguridad para niños.

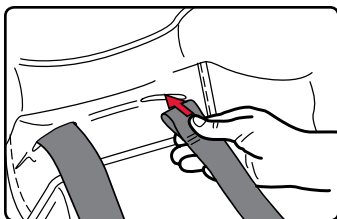

7. Junte las correas del arnés delimitando la lazada de la correa derecha en la izquierda.

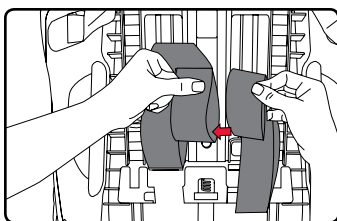

8. Extraiga el gancho del arnés del compartimento situado debajo del exterior del asiento y pase las correas del arnés, completamente, por el gancho del arnés.

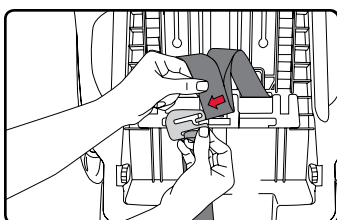

- Cierre el CLICKTIGHT.
Un clic confirme que es seguro.

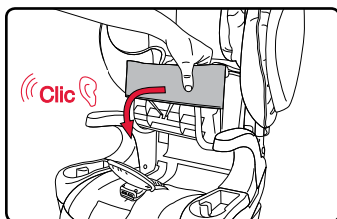

- Abroche la hebilla del arnés y jale de la correa de ajuste para tensar el arnés.

NOTA: Tense la correa de ajuste del arnés jalando de ella hacia fuera del asiento de seguridad para niños (de manera paralela al suelo).

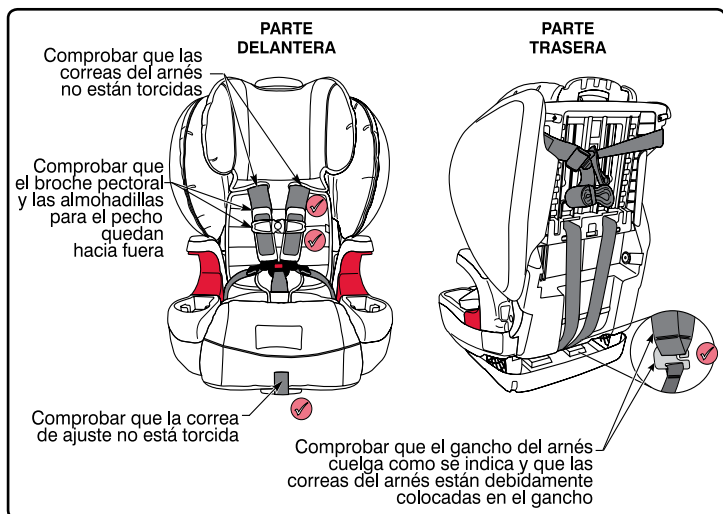
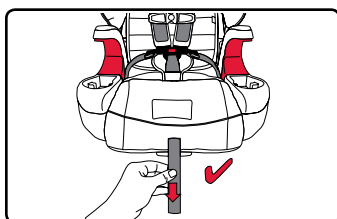

IMPORTANT: Verifique los acoples antes de utilizar el asiento de seguridad para niños.

Cómo quitar el asiento de seguridad

- Desbloquee el cinturón del vehículo.

NOTA: Por asientos para niños instalado con conectores inferiores, consulta pagina 27.

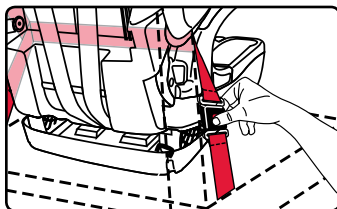

- Abra el CLICKTIGHT.

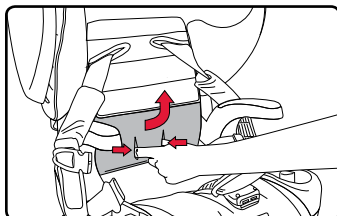

Compatibilidad del vehículo

Cinturones de seguridad de vehículo incompatibles

⚠ ADVERTENCIA!

Los siguientes tipos de cinturones de asientos en vehículos NO son compatibles con este asiento para niños. Si alguno de los tipos de cinturones que se indican a continuación se encuentran en la posición de asiento elegida, escoja otra posición de asiento del vehículo o consulte el manual del propietario de su vehículo para obtener información sobre la instalación de un asiento para coches en su vehículo.



Cinturones sobre la cadera con placa de enganche cosida y un separador que se bloquea únicamente en caso de una detención repentina.



Cinturones para la cadera que se colocan por delante del respaldo del asiento del vehículo.



Cinturones sobre el hombro y la cadera con puntos de anclaje superiores o inferiores en la puerta del vehículo.



Cinturones automáticos motorizados en los asientos de los vehículos.

NOTA: El asiento de seguridad para niños de Britax puede no ser compatible con cada uno de los cinturones expandibles sobre el hombro y la cadera. Consulte las preguntas frecuentes en la sección de ayuda en el sitio web de Britax (us.britax.com/faqs) para obtener instrucciones adicionales.

Posición de la hebilla del vehículo

⚠ ADVERTENCIA!

La posición de la hebilla del cinturón del vehículo puede perjudicar la estabilidad del asiento de seguridad para niños.

Si la hebilla se encuentra cerca de la posición incorrecta (X) cuando el cinturón de seguridad está tensado, intente ajustar el asiento de seguridad para niños en otro asiento del vehículo. Si no consigue colocar la hebilla en la posición correcta (✓) DEBERÁ usar otro asiento del vehículo.

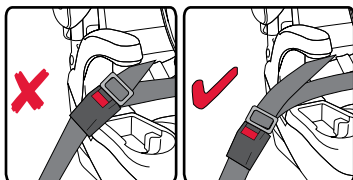

Posiciones de los asientos en el vehículo

⚠ ADVERTENCIA!

El asiento trasero es el lugar más seguro para los niños de 12 años y menores.

NO coloque el asiento para niños en el asiento frontal de un vehículo con airbag para el pasajero a menos que esté desactivado. Los propietarios de vehículos con bolsas de aire laterales para el pasajero delantero deben consultar el manual del vehículo para obtener instrucciones por instalación de asientos de retención para niños. Hay riesgo de MUERTE o de LESIONES GRAVES. Consulta el manual del vehículo para obtener instrucciones por instalación de asientos de retención para niños.

Algunos vehículos no disponen de posiciones de asientos compatibles con estos asientos para niños. Si tiene dudas, comuníquese con el fabricante del vehículo para solicitar ayuda.

Los asientos de vehículos con orientación hacia delante DEBEN usarse con este asiento para niños. Los asientos NO PUEDEN usarse mirando hacia el lateral o hacia atrás. Consulte el siguiente diagrama.

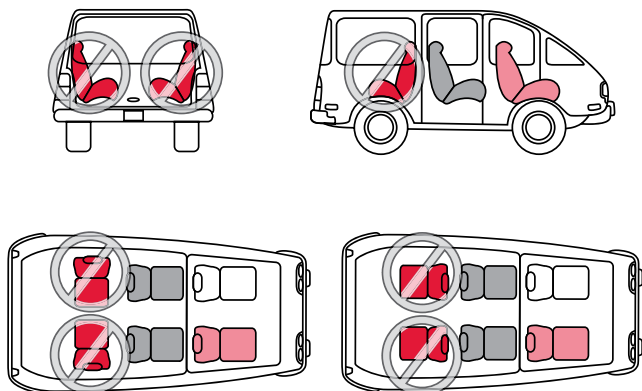

Mantenimiento

Extracción de la cubierta

⚠ ADVERTENCIA!

Nunca quite las lengüetas de la hebilla para desabrochar el arnés.

NO quite las almohadillas del pecho con resistencia de impacto de las correas del arnés.

1. Afloje el arnés.
 - a. Presione la palanca de desbloqueo.
 - b. Jale de ambas correas del arnés hacia delante.

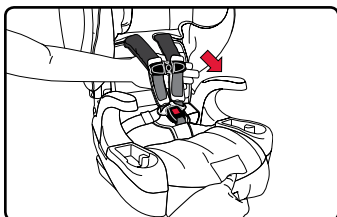

2. Desabroche el arnés y, a continuación, coloque el regulador del arnés en la posición más alta posible.

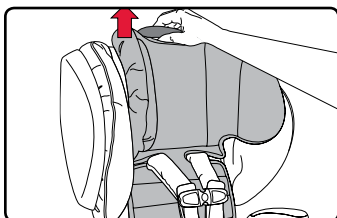

3. Desenganche del arnés las sujeciones de sujetadores gancho y lazo de la cubierta del reposacabezas.



4. Desenganche las cintas elásticas superiores situadas en ambos laterales del reposacabezas.

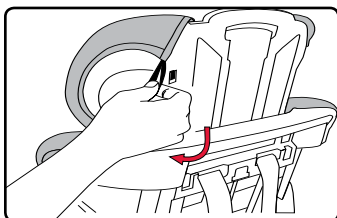

5. Desenganche las cintas elásticas inferiores situadas en ambos laterales del reposacabezas y, a continuación, retire la cubierta del reposacabezas.

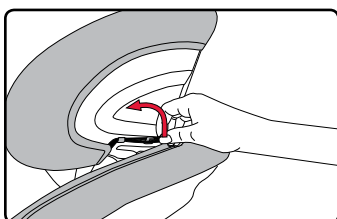

NOTA: Procure no dañar la espuma de absorción de fuerza.

6. Desenganche las cintas elásticas y retire las cubiertas laterales de ambos laterales del exterior del asiento de seguridad para niños.

NOTA: Procure no dañar la espuma de absorción de fuerza.

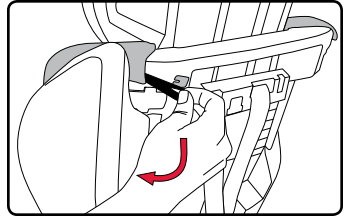

7. Abra el CLICKTIGHT.
- a. Localice las dos ranuras en la cubierta del CLICKTIGHT.
 - b. Presione las palancas de desbloqueo del CLICKTIGHT.

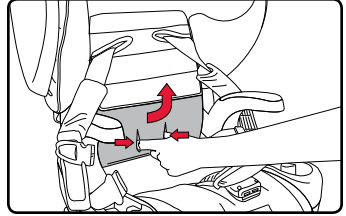

8. Desenganche la cinta elástica de la parte inferior del CLICKTIGHT y quítele la cubierta a este.

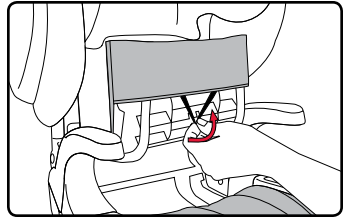

9. Suelte los enganches que se encuentran en la parte posterior de la cubierta del asiento del exterior del asiento de seguridad para niños; a continuación, jale de la cubierta del asiento hacia delante y por encima de la almohadilla abdominal EZ-Buckle.

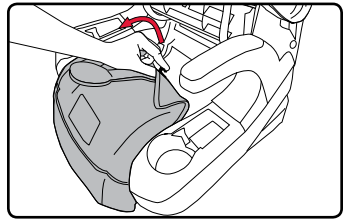

10. Suelte los enganches que se encuentran en la parte delantera de la cubierta del asiento del exterior del asiento de seguridad para niños.

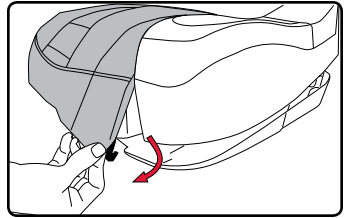

11. Suelte los enganches que se encuentran en la parte delantera de la cubierta del asiento del exterior del asiento de seguridad para niños.

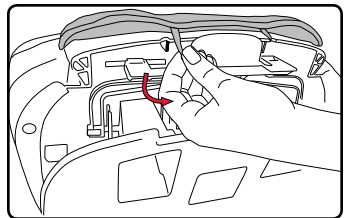

Sustitución de la cubierta

1. Pase las cintas elásticas por el enganche que se encuentra debajo del exterior del asiento para niños.
2. Acople los enganches que se encuentran en la parte delantera de la cubierta del asiento a la parte inferior del exterior del asiento de seguridad para niños.
3. Jale de la cubierta del asiento hacia delante y pase la almohadilla abdominal EZ-Buckle por la ranura correspondiente de la cubierta del asiento. Acople los enganches que se encuentran en la parte posterior de la cubierta del asiento al exterior del asiento de seguridad para niños.
4. Coloque la cubierta sobre el CLICKTIGHT y pase la cinta elástica por el enganche que se encuentra en la parte inferior del CLICKTIGHT.
5. Cierre el CLICKTIGHT. Un clic confirme que es seguro.
6. Coloque la cubierta lateral en el exterior del asiento de seguridad para niños y pase la cinta elástica por el enganche que se encuentra en la parte superior del asiento de seguridad para niños. Repite por el otro lado.

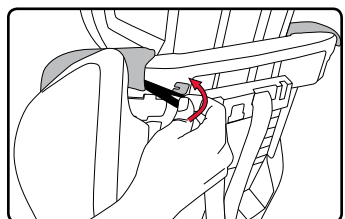
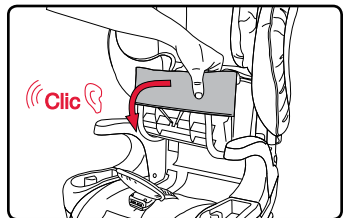
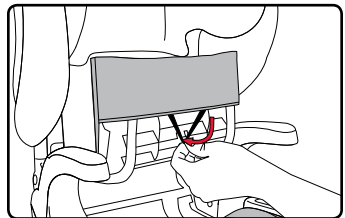
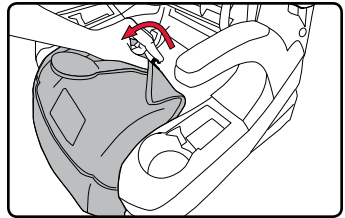
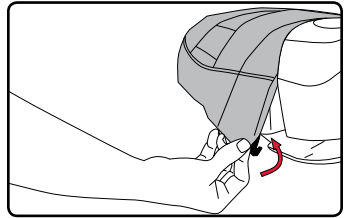
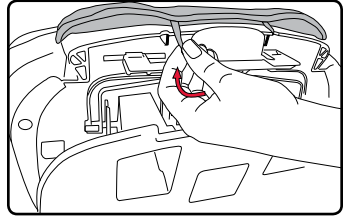

7. Pase las cintas elásticas inferiores por los enganches que se encuentran en la parte inferior de cada uno de los laterales del reposacabezas.

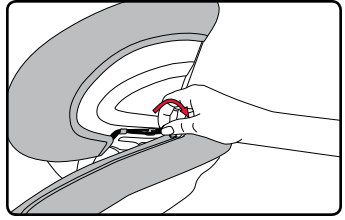

8. Coloque la cubierta del reposacabezas en este y pase las cintas elásticas superiores por los enganches que se encuentran en la parte superior de cada uno de los laterales del reposacabezas.

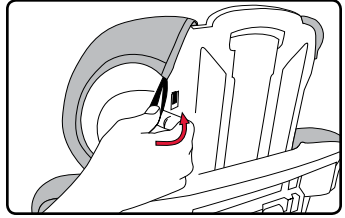

9. Acople los sujetadores gancho y lazo de la cubierta del reposacabezas alrededor del arnés.

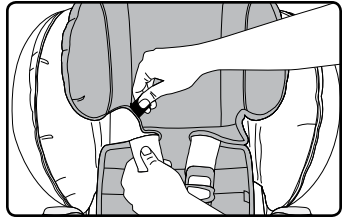

Extracción de la hebilla

IMPORTANTE: Si el niño come y bebe en el asiento, usted deberá revisar la hebilla periódicamente y limpiar los restos que pueda haber de comida o líquido solidificado.

1. Abra el CLICKTIGHT.
 - a. Localice las dos ranuras en la cubierta del CLICKTIGHT.
 - b. Presione las palancas de desbloqueo del CLICKTIGHT.

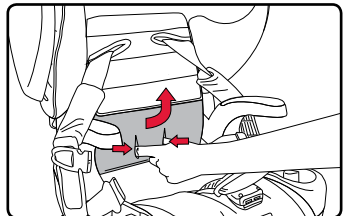

2. Desacople los enganches que se encuentran en la parte posterior de la cubierta del asiento de seguridad para niños.

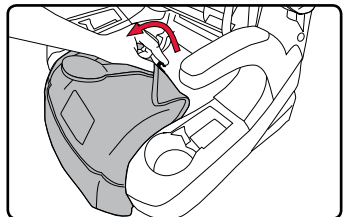

NOTA: Pase la almohadilla abdominal por encima del dispositivo de retención de la hebilla para quitarla.

3. Jale de la cubierta del asiento hacia delante y por encima de la almohadilla abdominal EZ-Buckle.

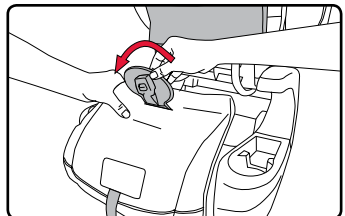

4. Gire el dispositivo de retención de la hebilla y páselo por la ranura del exterior del asiento de seguridad para niños.

NOTA: Pase la almohadilla abdominal por encima del dispositivo de retención de la hebilla para quitarla.

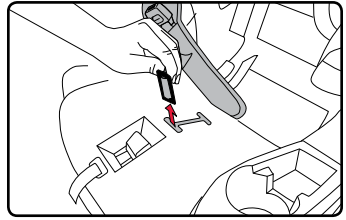

Reemplazo de la Hebilla

IMPORTANTE: Seleccione la ranura que esté más cerca del niño, pero no debajo de este.

1. Gire el dispositivo de retención de la hebilla y páselo por la ranura del exterior del asiento de seguridad para niños.

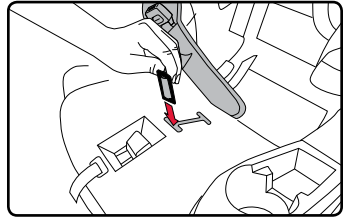

2. Pase la almohadilla abdominal EZ-Buckle por la ranura correspondiente en la cubierta del asiento.

NOTA: Compruebe que la correa de la hebilla no está torcida y que el botón queda hacia fuera.

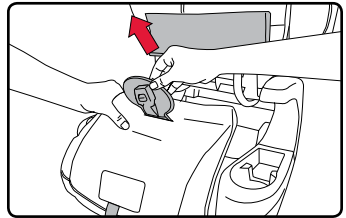

3. Vuelva a colocar la cubierta del asiento en su posición original y acople los enganches de retención.

NOTA: Pase la almohadilla abdominal por encima del dispositivo de retención de la hebilla para quitarla.

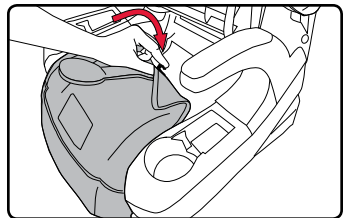

4. Cierre el CLICKTIGHT. Un clic confirme que es seguro.

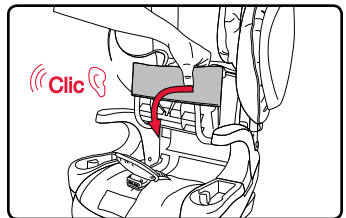

Limpieza

- | | | |
|-----------------|--|---|
| Exterior | <ul style="list-style-type: none"> • LIMPIE CON UNA ESPONJA el exterior usando agua tibia y jabón suave. • SEQUE CON UNA TOALLA. | <p>NO</p> <ul style="list-style-type: none"> • Utilice limpiadores abrasivos. |
|-----------------|--|---|

⚠ ADVERTENCIA!

Grow With You ClickTight Plus Solamente - Evite que las almohadillas de protección lateral frente a impactos sufran daños, ya que podría impedir que rindieran como cabe esperar en caso de accidente.

- | | | |
|-----------------|--|---|
| Cubierta | <ul style="list-style-type: none"> • Consulte la etiqueta de cuidado en la cubierta para obtener instrucciones de limpieza. • Si la etiqueta de cuidado indica que se puede lavar a máquina, siempre consulte <i>us.britax.com/faqs</i> para obtener información adicional sobre el cuidado. | <p>NO</p> <ul style="list-style-type: none"> • Utilice lejía • Utilice plancha |
|-----------------|--|---|

- | | | |
|--------------|---|---|
| Arnés | <ul style="list-style-type: none"> • LIMPIE CON UNA ESPONJA el arnés usando agua tibia y jabón suave. • SEQUE CON UNA TOALLA. | <p>NO</p> <ul style="list-style-type: none"> • Desmonte el arnés • Utilice lejía • Utilice máquina a lavar • Utilice secadora • Utilice plancha |
|--------------|---|---|

- | | | |
|--------------------------|---|--|
| Hebilla del arnés | <ul style="list-style-type: none"> • ENJUAGUE MUY BIEN la hebilla usando agua tibia. • PRUEBE LA HEBILLA ajustándola y aflojándola hasta que escuche un clic después de insertar cada lengüeta de la hebilla. Si no escucha clics, repita el procedimiento de limpieza. • SEQUE CON UNA TOALLA | <p>NO</p> <ul style="list-style-type: none"> • Deje en remojo • Lubrique • Utilice disolventes • Utilice jabón o detergentes domésticos |
|--------------------------|---|--|

Resolución de problemas

Problema	Posible Solución
El CLICKTIGHT no se cerrará con un clic para indicar que es seguro.	Puede haber suciedad u otros objetos que interfieren con el mecanismo. Asegúrese de que el área del asiento esté despejado de obstrucciones y cerráis el CLICKTIGHT de nuevo.
Resulta difícil ajustar el arnés.	Compruebe que las ranuras del arnés, que se encuentran en el reposacabezas y en el regulador del arnés, están debidamente alineadas. Puede que el enganche haya quedado apresado en una correa o en otra pieza del asiento de seguridad para niños. Retire el posible obstáculo e intente ajustar el arnés de nuevo.
La correa de ajuste se está desgastando por los laterales.	Tense la correa de ajuste del arnés jalando de ella hacia fuera del asiento de seguridad para niños (de manera paralela al suelo). No jale hacia los lados, ya que esto podría provocar que la correa de ajuste del arnés se desgaste por esa zona.
La hebilla no se abrocha con un clic después de insertar cada lengüeta.	Es posible que haya suciedad acumulada en la hebilla. Limpie la hebilla como se muestra en la página 42 e intente abrocharla de nuevo.

Póngase en contacto con el servicio de atención al cliente de Britax llamando al 1 888 427 4829 o 1 704 409 1699 si le surgiera un problema distinto a los aquí expuestos.

Garantía

Este asiento de seguridad para niños ha sido fabricado por Britax Child Safety, Inc. ("Britax"). Hasta donde permite la ley, Britax ofrece la siguiente garantía al comprador original:

GARANTÍA LIMITADA POR UN AÑO

Este producto ofrece una garantía por materiales defectuosos o defectos de fabricación de un año a partir de la fecha de compra original. Es necesario presentar la prueba de compra. Al amparo de esta garantía, Britax le ofrecerá, a su discreción, las piezas de repuesto o los servicios de reparación que considere oportunos. Britax se reserva el derecho a interrumpir, modificar o sustituir tejidos, piezas, modelos o productos. Los productos de Britax adquiridos en tiendas no autorizadas, sitios de subastas en línea o como artículos de segunda mano no están cubiertos por la garantía.

Para realizar una reclamación de acuerdo con esta garantía, debe ponerse en contacto con el departamento de atención al cliente de Britax llamando al 1 888 427 4829 o 1 704 409 1699, o enviando una carta a la dirección especificada en la contraportada de este manual.

COMPLETE LA TARJETA DE REGISTRO DE COMPRA Y ENVÍELA POR CORREO EN UN PLAZO MÁXIMO DE TREINTA (30) DÍAS A PARTIR DE LA FECHA DE COMPRA

También puede registrarse en us.britax.com/registration.

LIMITACIONES DE LA GARANTÍA

Esta garantía no cubre los daños y perjuicios causados por negligencia, uso indebido o utilización del producto de forma distinta a la indicada en las instrucciones del producto.

Britax no aprueba el uso de cubiertas, piezas, juguetes, accesorios o dispositivos de ajuste que no sean de Britax. Su uso podría hacer que el asiento no cumpla con las normas federales de seguridad automotriz o que no rinda como debería durante un accidente. El uso de estos elementos anula automáticamente la garantía de Britax.

LIMITACIÓN DE DAÑOS Y PERJUICIOS

La garantía y las soluciones expuestas anteriormente son exclusivas y sustituyen a cualquier otra, tanto escrita como oral, de forma expresa o implícita. En ningún caso, Britax o el establecimiento que comercializa este producto serán responsables por los daños y perjuicios, ya sean directos o indirectos, que pudiera ocasionar el uso inadecuado de este producto.

LIMITACIONES DE LA GARANTÍA Y OTROS TÉRMINOS RELACIONADOS CON LA GARANTÍA Y LEYES ESTATALES

Cualquier garantía implícita, incluidas las garantías implícitas de comercialización o adecuación para un propósito determinado, estará limitada a la duración y a los términos expresados por escrito en esta garantía. Algunos estados no permiten ciertas exclusiones o limitaciones sobre las garantías, por lo que el anterior no se aplique en su caso. Esta garantía le otorga derechos legales específicos; y es posible que tenga otros derechos, que pueden variar de un estado a otro. Ni Britax ni el establecimiento que comercializa este producto autorizan a ninguna persona a crear cualquier otra garantía, obligación o responsabilidad en relación con este producto.





Britax Child Safety, Inc.

4140 Pleasant Road
Fort Mill, SC 29708 USA

A **Britax Childcare** company

Tel.: 1-888-427-4829

Tel.: 1-704-409-1699

www.Britax.com