



britax



ENDEAVOURS™ B-SAFE® ULTRA

User Guide
Guía del usuario

B-SAFE®, BRITAX®, and ENDEAVOURS™ are trademarks owned by Britax Child Safety, Inc. All rights reserved. ©2018 Britax Child Safety, Inc.
This product and its components are subject to change without notice.
P11260600_A:10.18

Contents

Features	2
Safety Information	4
Important Notes	6
Certification	7
Registration	8
Child Fit Information.....	9
Using With the Base	10
Overhang.....	10
Adjusting the Recline Angle	10
Lower Anchor Installation.....	12
Lap-Shoulder Belt Installation.....	14
Lap Belt Installation.....	16
Attaching the Infant Car Seat.....	18
Removing the Infant Car Seat.....	18
Uninstalling the Base	19
Using Without the Base	20
Adjusting the Recline Angle	20
Lap-Shoulder Belt Installation with European Belt Guide.....	22
Lap-Shoulder Belt Installation.....	24
Lap Belt Installation.....	26
Securing Your Child	28
Child Seat Functions	32
Adjusting the Harness	32
Adjusting the Buckle	33
Handle Position	35
Infant Comfort Pillow.....	36
Britax Strollers.....	37
Using the Lower Anchors.....	38
Using the Lower Connectors	39
Vehicle Compatibility	40
Care and Maintenance	42
Troubleshooting	47
Warranty	48

Features

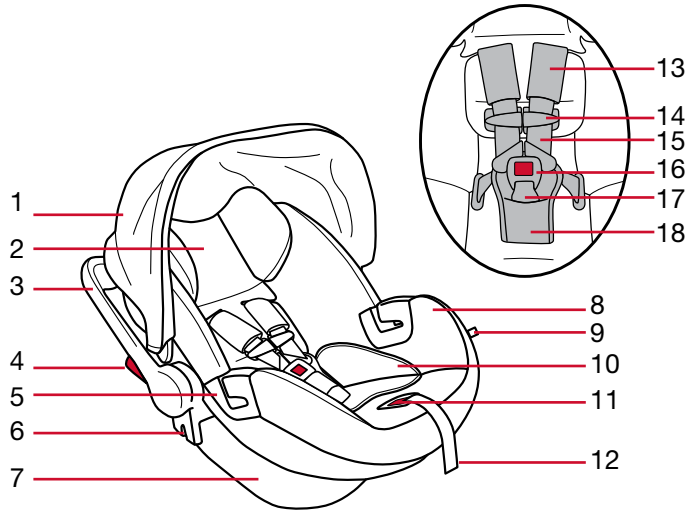

- | | |
|---|-----------------------------|
| 1. Canopy | 10. Infant Comfort Pillow |
| 2. Head Restraint | 11. Harness Adjuster Button |
| 3. Carry Handle | 12. Harness Adjuster Strap |
| 4. Carry Handle Adjuster | 13. Comfort Pads (optional) |
| 5. Carrier Only Belt Guide/
Harness Holder | 14. Chest Clip |
| 6. Stroller Adapter | 15. Harness Straps |
| 7. Shell | 16. Harness Buckle |
| 8. Cover | 17. Buckle Strap |
| 9. Easy Remove Cover Tab | 18. Belly Pad |

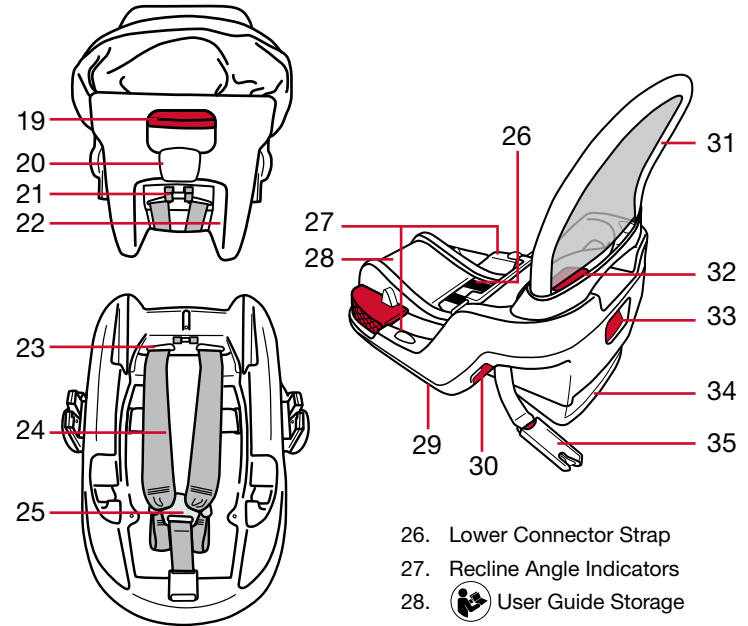

- | | |
|---|--|
| 19. Release Lever from Base and
Stroller | 26. Lower Connector Strap |
| 20. European Shoulder Belt
Guide | 27. Recline Angle Indicators |
| 21. Harness Height Adjuster | 28.  User Guide Storage |
| 22. Serial Number & Manufacture
Date Label | 29. Base Serial Number and
Manufacture Date Label
(Underside of the Base) |
| 23. Harness Slots | 30. Shoulder Belt Lock-Off |
| 24. Harness Straps | 31. Anti-Rebound Bar
(ENDEAVOURS only) |
| 25. Harness Yoke | 32. Lower Connector Release
Button |
| | 33. Recline Adjustment Lever |
| | 34. Recline Adjustment Foot |
| | 35. Lower Connector |

Safety Information

WARNING!

Failure to follow all warnings and instructions could result in **SERIOUS INJURY** or **DEATH**.

Read these instructions before use of the infant carrier.

- Use only in a rear-facing position when using it in a vehicle.
- Use only with children who weigh between 4 and 35 pounds (1.8 and 15.8 kg) and whose height is 32 inches (81.3 cm) or less.
- Snugly adjust the belts provided with this child restraint around your child.
- Secure this child restraint with the vehicle's child restraint anchorage system if available or with a vehicle belt. Using both methods is not approved and may cause the child seat not to perform as intended.
- Follow all instructions on this child restraint and in the written instructions located in the base storage compartment. Keep the instructions with the restraint for future use.
- Register your child restraint with the manufacturer.
- In a vehicle with rear designated seating positions, vehicle owners should be alerted that, according to accident statistics, children are safer when properly restrained in the rear seating positions than in the front seating positions. To ensure your child's safety, please study *Vehicle Seating Positions* on page 40 and consult your vehicle owner's manual.
- This infant car seat must not be used in shopping carts, boats, or other non-certified applications.

- NEVER leave child unattended.
- The use of non-Britax covers, inserts, toys, accessories, or tightening devices is not approved by Britax. Their use could cause this child seat not to perform as intended in a crash.
- ALWAYS check the back seat upon leaving your vehicle to prevent leaving a child restrained in the infant car seat alone in the vehicle.
- Suffocation Hazard: Infant carrier can roll over on soft surfaces and suffocate child. NEVER place carrier on beds, sofas, or other soft surfaces.
- Fall Hazard: Child's activity can move carrier. **NEVER** place carrier on counter tops, tables, or any other elevated surface.
- Strangulation Hazard: Children have **STRANGLLED** in loose or partially buckled harness straps. Fully restrain the child even when carrier is used outside the vehicle.
- ALWAYS lift infant car seat by both sides of handle after installation in base to verify that it is secure.
- DO NOT use the infant carrier if it is damaged or broken.
- To prevent injury due to deterioration or hidden damage, DO NOT use this infant car seat and base if it is older than six (6) years or has been in a moderate or severe crash. See expiration date on the date of manufacture label located on the infant car seat and base.
- Always make sure the child restraint system is secured to the vehicle, even when unoccupied, since in a crash an unsecured child restraint system may injure occupants.



Important Notes

- Discontinue use of this child seat if it has been in a moderate or severe crash. It is not necessary to replace a car seat after a minor crash defined by the U.S. National Highway Traffic Safety Administration (NHTSA) as:
 - * The vehicle is driveable from the crash site; **and**
 - * The vehicle door nearest the child seat was not damaged; **and**
 - * No vehicle occupants were injured; **and**
 - * There is no visible damage to the child seat; **and**
 - * The airbags (if present) did not deploy.
- Do not, except as described in this booklet, attempt to disassemble any part of the child seat or change the way the harness or vehicle's seat belts are used.
- Do not allow children to play with this child seat.
- Do not use anything to raise the child seat off vehicle seat except as described in these instructions. In a crash, this could cause the child seat not to perform as intended.
- Never use the adjuster strap to lift or carry this infant car seat. Doing so could cause damage to the harness adjuster and webbing. Always carry an infant car seat by the handle or shell.
- Store the infant car seat in a safe, dry place when it will not be used for an extended period of time. Do not place heavy objects on top of it.



Certification

This Restraint is Certified For Use in Motor Vehicles and Aircraft.

Motor Vehicles

This child seat system conforms to all applicable Federal Motor Vehicle Safety Standards (FMVSS 213).

Aircraft



Certified for
Aircraft Travel

This child seat is certified for aircraft use. The FAA recommends that a child weighing up to 40 lbs (18 kg) use a certified, harnessed child seat while traveling on an aircraft.

Install your child seat in a window seat to avoid blocking the aisle. For aircraft installation, see [Lap Belt Installation](#) instructions without base on pages 26 - 27. **DO NOT use the base on aircraft.**

- * If the aircraft lap belt is too short, ask a flight attendant for a belt extender.
- * Inflatable aircraft lap belts are NOT compatible with this child seat.

Registration

Child restraints could be recalled for safety reasons. You must register this restraint to be reached in a recall. Send your name, address, e-mail address if available and the restraint's model number and manufacturing date to Britax Child Safety, Inc. P.O. Box 91167 Allentown, PA 18109-9925, or call 1-888-427-4829, or register online at us.britax.com/registration. For recall information, call the U.S. Government's Vehicle Safety Hotline at 1-888-327-4236 (TTY 1-800-424-9153), or go to <http://www.NHTSA.gov>.

For your convenience, record all the information about your child seat below. Refer to the Serial Number & Manufactured Date Label for all information, see page 3.

Model Name and Number: _____

Serial Number: _____

Batch Number: _____

Date of Manufacture: _____

Child Fit Information

Rear-Facing Only 4 - 35 lbs (1.8 - 15.8 kg)

Use rear-facing only with children:

- who weigh between 4 and 35 lbs (1.8 and 15.8 kg) **and**
- who are 32 inches (81.3 cm) in height or less **and**
- when the top of the head is one inch or more below the top of the child seat shell **and**
- when the harness straps are located in the closest harness slot at or below the child's shoulders.

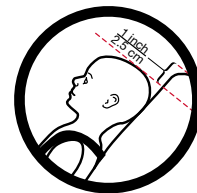

IMPORTANT: See [Adjusting the Harness](#) on page 32.

Top of child's head at least 1" (2.5 cm) below top of shell

Harness in closest position at or below shoulder level

Chest clip at center of child's chest at armpit level

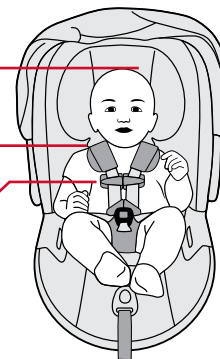

Using With the Base

Before installing the infant car seat:

- Check that your vehicle seat belt is compatible with the infant car seat by referring to your vehicle owner's manual and page 41 in this user guide.

Overhang

It is important that the base of the child seat rests completely flat on the vehicle seat with no side overhang. As seen in the illustration, it is permissible to allow up to 3 in. (7.6 cm) of the base to hang over the edge of the vehicle seat. Some vehicle seats do not allow enough of the child seat base to contact the vehicle seat. If this is the case, choose another seating position. Failure to do so could cause the child seat to not perform as intended.

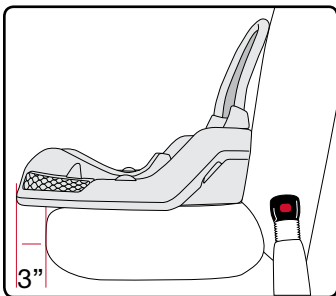

Adjusting the Recline Angle

IMPORTANT: Vehicle must be parked on a level surface.

1. Pull up on the recline adjustment button.

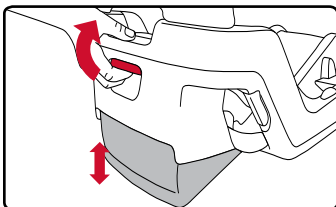

2. Move the base up or down until the red marker is visible between the two lines on the recline angle indicators while on the vehicle seat.

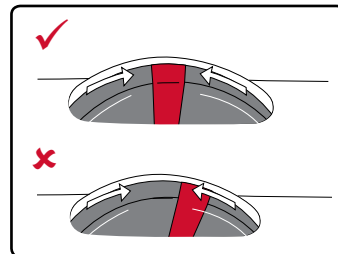

If there is a problem achieving the proper recline angle after installing, try another approved seating position in your vehicle or:

- a. Uninstall the base and lower the recline angle adjustment foot so that the recline foot is not extended.
- b. Remove the base from the vehicle and place a rolled towel or pool noodle in the vehicle seat bight.

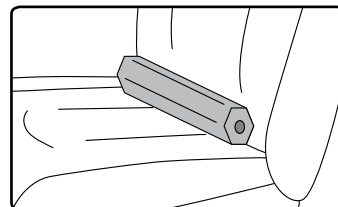

- c. Place the base against the towel or pool noodle to level the shell and install.

NOTE: If a towel or pool noodle is needed for the recline angle, the recline angle adjustment foot on the base should remain in its lowest position.

IMPORTANT: After the child is secured in the infant car seat and the car seat is attached to the base, ensure that the red marker is visible between the two lines on the recline angle indicator.

Lower Anchor Installation

1. Press and hold lower connector release button and pull lower connectors firmly to remove from their storage in the base.

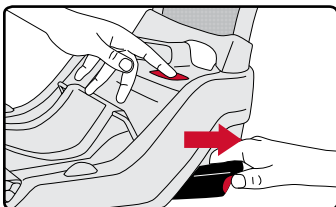

2. Lengthen lower connector straps.

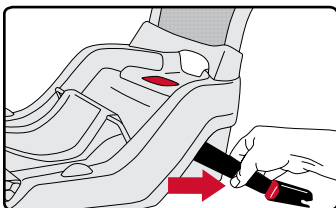

3. Place the base on the vehicle seat and press the lower connectors onto the adjacent vehicle lower anchors until a click is heard.

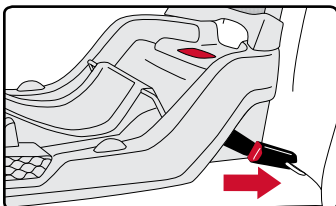

NOTE: Pull the lower connectors to verify they are secure.

4. While pressing the center of the base into the seat, pull up on the lower connector adjuster straps to tighten.

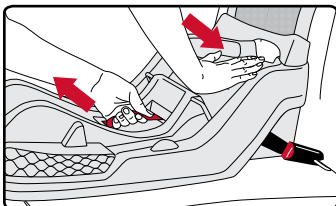

5. Feed excess webbing back into base and ensure that lower connector straps are flush with the base.

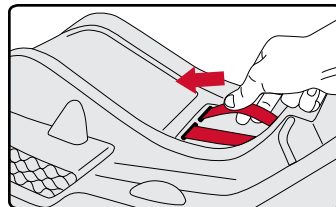

Base Installation with Lower Anchors

✓ CHECKLIST

- ✓ Check that the lower connector strap is tight and that the base is secure. The base is secure when it moves less than 1 inch (2.5 cm) front-to-back or side-to-side at the vehicle belt path.
- ✓ Check that the recline angle is correct and confirm that the red marker is visible between the two lines on the recline angle indicators.

Lap-Shoulder Belt Installation

1. Place the base on the vehicle seat and then pass the vehicle belt through the belt route.

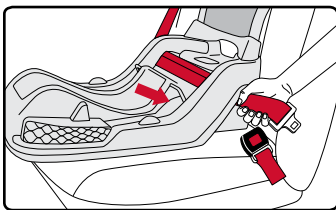

2. Ensure that the vehicle seat belt is not twisted and buckle.

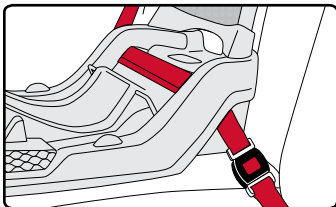

3. Press the base firmly into the vehicle seat while removing all slack from first the lap portion and then the shoulder portion of the vehicle seat belt.

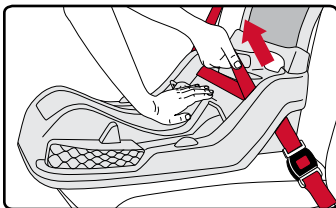

4. Hold the vehicle shoulder belt tightly and slide firmly under the lock-off on the side of the base opposite the buckle.

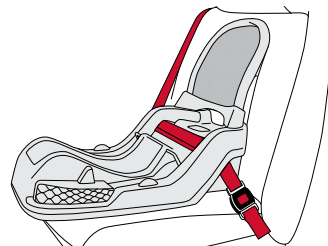
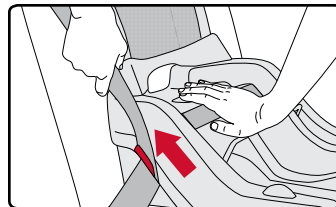

Base Installation with Lap-Shoulder Belt

✓ CHECKLIST

- ✓ Check that the vehicle belt is tight and that the base is secure. The base is secure when it moves less than 1 inch (2.5 cm) front-to-back or side-to-side at the vehicle belt path.
- ✓ Check that the recline angle is correct and confirm that the red marker is visible between the two lines on the recline angle indicators.

Lap Belt Installation

IMPORTANT: The lock-off does NOT secure this type of vehicle belt. Vehicle belt MUST be locked according to your vehicle owner's manual.

1. Place the base on the vehicle seat and then pass the vehicle belt through the belt route.

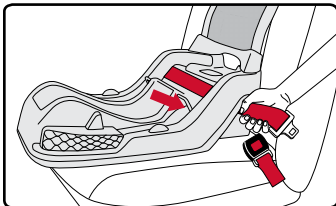

2. Ensure that the vehicle seat belt is not twisted and buckle.

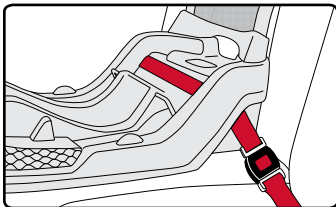

3. Press the base firmly into the vehicle seat while removing all slack from the vehicle seat belt.

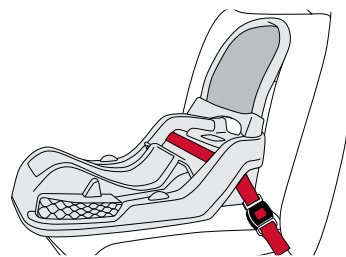
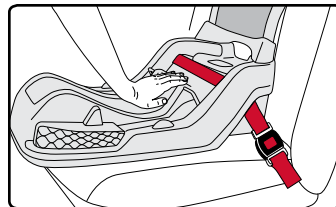

Base Installation with Lap Belt

✓ CHECKLIST

- ✓ Check that the vehicle belt is tight and that the base is secure. The base is secure when it moves less than 1 inch (2.5 cm) front-to-back or side-to-side at the vehicle belt path.
- ✓ Check that the recline angle is correct and confirm that the red marker is visible between the two lines on the recline angle indicators.

Attaching the Infant Car Seat

1. Ensure that the base is securely installed.
2. Place the infant car seat into the base and press down until a click is heard.
3. Pull up on one side and then the other of the infant car seat to ensure that it is attached securely.
4. Ensure that the carry handle is in one of the four locked positions and check that the recline angle is still correct.

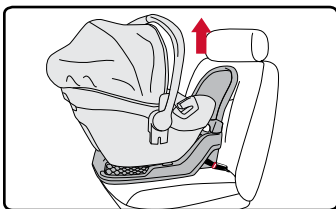
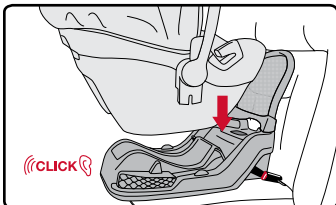

Removing the Infant Car Seat

1. Pull and hold the release lever on the back of the infant car seat.
2. Lift the infant car seat up from the base.

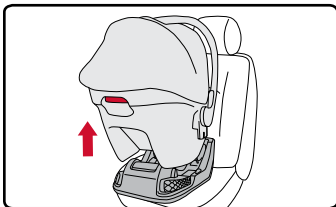
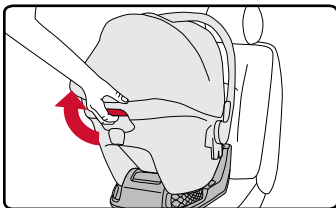

Uninstalling the Base

Lower Anchor Installation

1. Press the lower connector release button on the top of the base to loosen the straps.
2. Press each of the red release buttons on the lower connectors and release vehicle anchors.
3. Store the lower connectors in the storage slots in the base until reinstalling. Pull on the lower connector straps in center of base to remove slack.

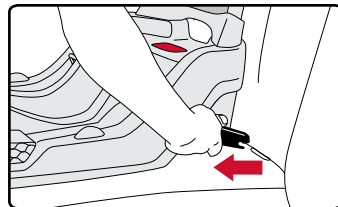

Lap Shoulder Belt Installation

1. Unbuckle the vehicle belt and remove from the lock-off. Pull the belt from the base belt routes.

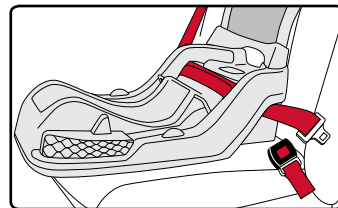

Lap Belt Installation

1. Unbuckle the vehicle belt and pull the belt from the base belt routes.

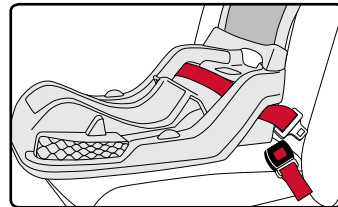

Using Without the Base

Before installing the Infant Car Seat:

- Secure the child in the infant car seat before installing the car seat in the vehicle.
- Check that your vehicle seat belt is compatible with the infant car seat by referring to your vehicle owner's manual and page 41 in this user guide.
- Check your vehicle owner's manual to determine how to lock your vehicle belt system.

Adjusting the Recline Angle

IMPORTANT: Vehicle must be parked on a level surface.

- When installed, the level line on the shell of the infant car seat should be level to the ground.

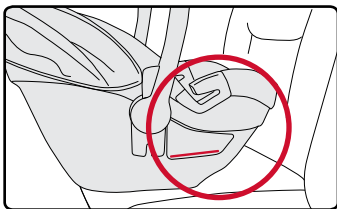

If there is a problem achieving the proper recline angle after installing, try another approved seating position in your vehicle or:

- Uninstall the car seat and remove it from the vehicle seat.
- Place one rolled towel or one or more pool noodles in the vehicle seat bight.

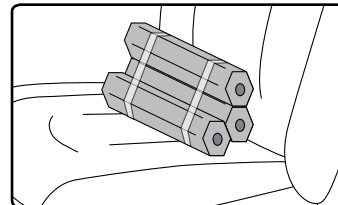

- Place the car seat against the towel or pool noodle(s) to level the shell and install.

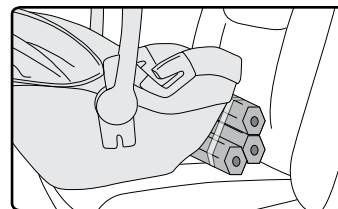

Lap-Shoulder Belt Installation with European Belt Guide

IMPORTANT: Check your vehicle owner's manual to determine how to lock your vehicle belt system.

* If you cannot lock your vehicle seat belt you must use a locking clip. Locking clips are available from Britax at 1-888-427-4829 or 1-704-409-1699.

1. Secure your child in the infant car seat before installing the car seat in the vehicle.
2. Place the infant car seat rear facing on the vehicle seat.



3. Pull the vehicle belt out and only route the lap portion through the carrier only belt guides and buckle.

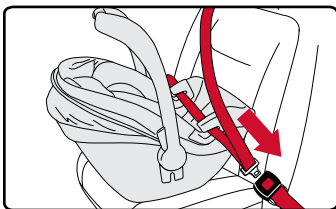

4. Wrap the shoulder belt around the infant car seat shell. Lock your vehicle seat belt system as instructed by your vehicle owner's manual.

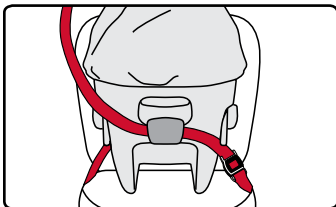

5. Push the infant car seat firmly into the vehicle seat while removing all slack from the lap portion and then the shoulder portion of the vehicle belt.

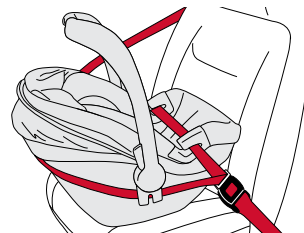
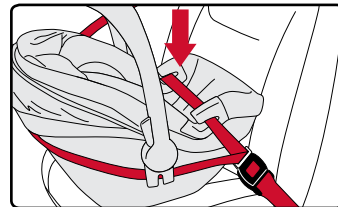

Carrier Only Installation with European Lap-Shoulder Belt Guide

✓ CHECKLIST

- ✓ Check that the vehicle belt is tight and that the infant car seat is secure. The infant car seat is secure when it moves less than 1 inch (2.5 cm) front-to-back or side-to-side at the vehicle belt path.
- ✓ Check that the recline angle is correct. The proper recline angle is achieved when the level line on the carrier is level to the ground.
- ✓ Check that the vehicle belt is not twisted and that it is tight and locked.
- ✓ Check that the infant car seat handle is rotated into any locked position.

Lap-Shoulder Belt Installation

IMPORTANT: Check your vehicle owner's manual to determine how to lock your vehicle belt system.

* If you cannot lock your vehicle seat belt you must use a locking clip. Locking clips are available from Britax at 1-888-427-4829 or 1-704-409-1699.

1. Secure your child in the infant car seat before installing the car seat in the vehicle.
2. Place the infant car seat rear facing on the vehicle seat.



3. Pull the vehicle belt out and only route the lap portion through the carrier only belt guides.

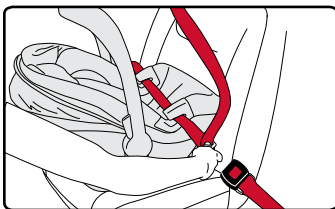

4. Verify that the vehicle belt is not twisted and buckle. Lock your vehicle seat belt system as instructed by your vehicle owner's manual.

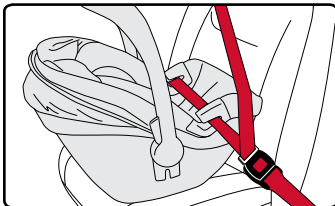

5. Push the infant car seat firmly into the vehicle seat while removing all slack from the lap portion and then the shoulder portion of the vehicle belt.

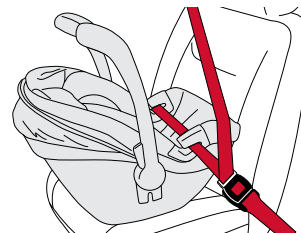
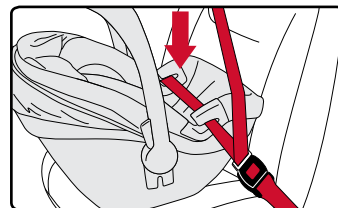

Carrier Only Installation with Lap-Shoulder Belt

✓ CHECKLIST

- ✓ Check that the vehicle belt is tight and that the infant car seat is secure. The infant car seat is secure when it moves less than 1 inch (2.5 cm) front-to-back or side-to-side at the vehicle belt path.
- ✓ Check that the recline angle is correct. The proper recline angle is achieved when the level line on the carrier is level to the ground.
- ✓ Check that the vehicle belt is not twisted and that it is tight and locked.
- ✓ Check that the infant car seat handle is rotated into any locked position.

Lap Belt Installation

IMPORTANT: Check your vehicle owner's manual to determine how to lock your vehicle belt system.

1. Secure your child in the infant car seat before installing the car seat in the vehicle.
2. Place the infant car seat rear facing on the vehicle seat.

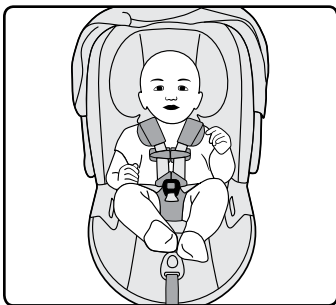

3. Pull the vehicle belt out and route it through the carrier only belt guides.

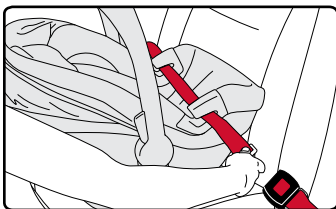

4. Verify that the vehicle belt is not twisted and then buckle. Lock your vehicle seat belt system as instructed by your vehicle owner's manual.

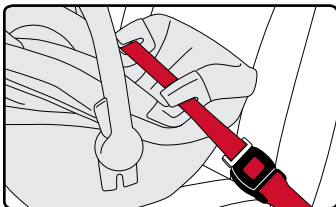

5. Push the infant car seat firmly into the vehicle seat while removing all slack from the vehicle belt.

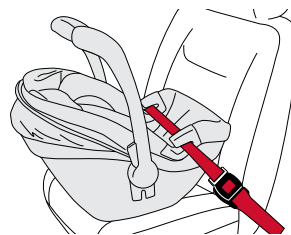
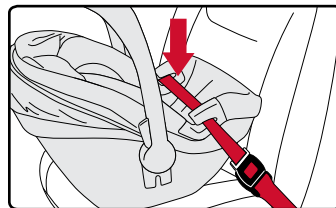

Carrier Only Installation with Lap Belt

✓ CHECKLIST

- ✓ Check that the vehicle belt is tight and that the infant car seat is secure. The infant car seat is secure when it moves less than 1 inch (2.5 cm) front-to-back or side-to-side at the vehicle belt path.
- ✓ Check that the recline angle is correct. The proper recline angle is achieved when the level line on the carrier is level to the ground.
- ✓ Check that the vehicle belt is not twisted and that it is tight and locked.
- ✓ Check that the infant car seat handle is rotated into any locked position.

Securing Your Child

1. Ensure that you have followed all instructions for adjustment of the harness and buckle into the correct position for your child. See page 32.

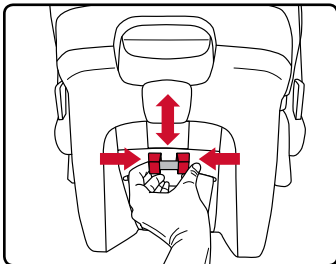

2. Loosen the harness by pressing down the harness adjuster button while pulling both harness straps forward.

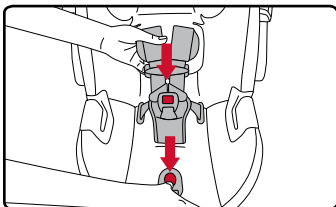

3. Press the tab and pull apart the two halves to release the chest clip.

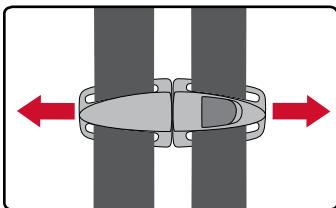

4. Release the buckle and attach the harness straps to the harness holders.

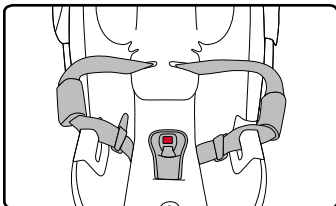

5. Place the child in the infant car seat as shown. Ensure the child is positioned upright in the infant car seat and not slouching. Their bottom and back must rest flat against the infant car seat.

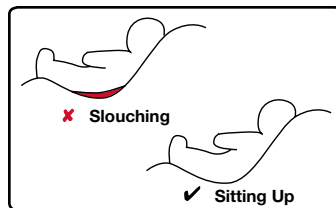

6. Position the harness straps around the child. See page 32.

IMPORTANT: Remove bulky coats and/or jackets before putting the child in the child seat.

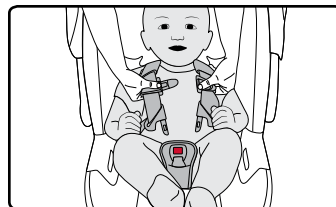

7. Buckle the harness.

- * Connection is confirmed with an audible click after inserting each buckle tongue.
- * Always pull on the buckle to ensure it is properly connected.

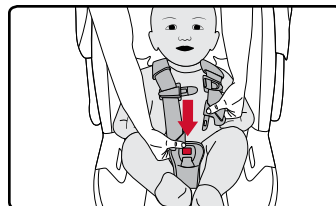

8. Check for proper harness height and pull any excess slack up to the child's shoulder area before tightening.

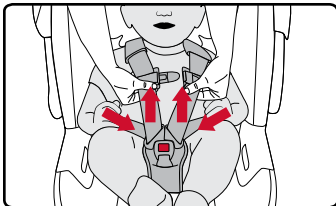

9. Slowly pull the adjuster strap to tighten the harness around the child.

NOTE: Snugly adjust the belts provided with this child restraint around your child. A snug strap should not allow any slack. It lies in a relatively straight line without sagging. It does not press on the child's flesh or push the child's body into an unnatural position. You should not be able to pinch excess.

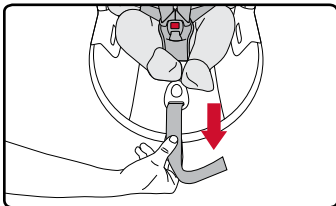

10. Fasten the chest clip by sliding the two halves together until a click is heard. Position the chest clip at the center of the child's chest, level with the armpits.

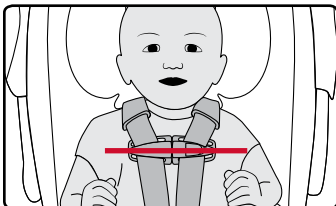

✓ CHECKLIST

Before traveling, verify that the:

- ✓ Harness straps are not twisted.
- ✓ Harness is snug.
- ✓ Buckle is fastened.
- ✓ Chest clip is at the child's armpit level.

IMPORTANT: After the child is secured in the infant car seat and the car seat is attached to the base, ensure that the red marker is visible between the two lines on the recline angle indicator.

Child Seat Functions

Adjusting the Harness

The infant car seat is assembled with the harness in the inner loop.

- Inner Loop: For infants weighing less than 11 lbs (5 kg).
- Outer Loop: For infants weighing over 11 lbs (5 kg).

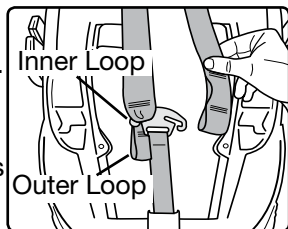

IMPORTANT: The harness straps should be located in the closest harness height position at or below the child's shoulders.

IMPORTANT: Ensure the harness straps are fully secured on the harness yoke.

1. Loosen the infant car seat harness by pressing the harness adjuster release button and pulling both harness straps forward.

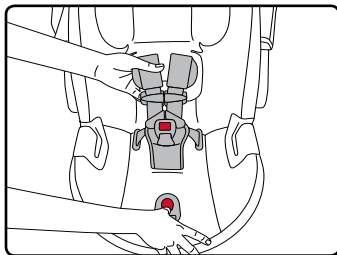

2. On the back of the seat, squeeze the harness height adjuster and slide the harness to the appropriate height.

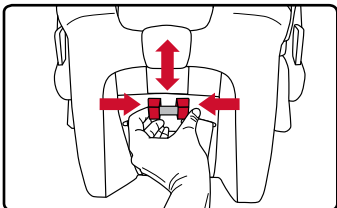

Adjusting the Buckle

- Inner Slot: For infants weighing less than 11 lbs (5 kg).
- Outer Slot: For infants weighing over 11 lbs (5 kg).

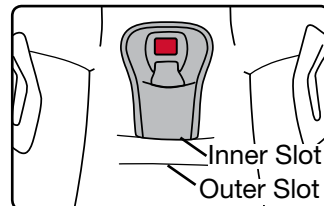

IMPORTANT: If your child eats and drinks while in the child seat, you will need to check the buckle periodically and rinse out any accumulated debris (see page 46).

1. Unbuckle the harness by pressing the red button in the center of the buckle and sliding both harness tongues out of the buckle.

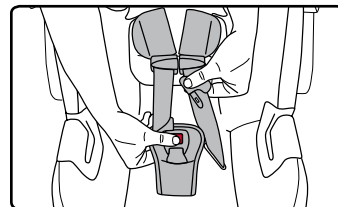

2. Locate the buckle strap retainer on the bottom of the infant car seat and pull away from the seat to loosen.

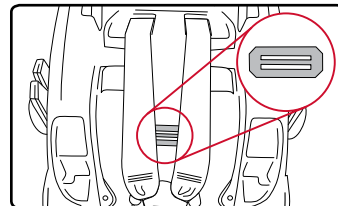

3. Turn the buckle strap retainer so that the short side will go through the slot in the infant car seat shell and cover.

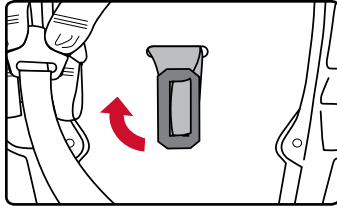

4. Pull the buckle and belly pad out of the slots in the shell and cover.

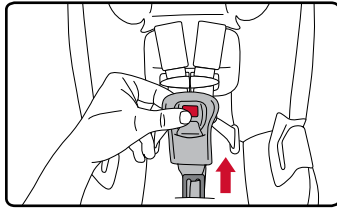

5. Push the retainer through the slot in the cover and shell for the appropriate buckle position.

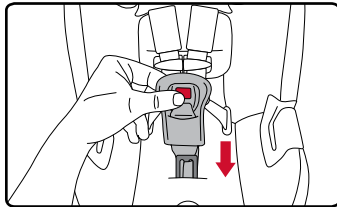

6. Pull up on the buckle to ensure that the buckle strap retainer is properly seated.

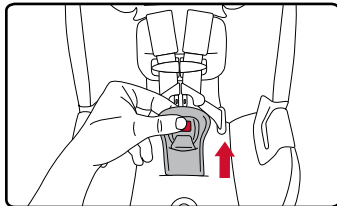

Handle Position

The car seat handle must be adjusted to one of the four locked positions for use in a vehicle.

Always use position 1 to carry the car seat.

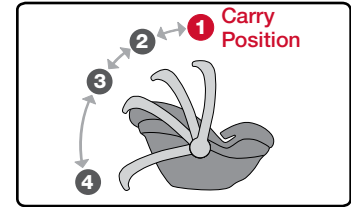

To adjust, press and hold both handle adjuster levers and rotate the handle to the chosen position.

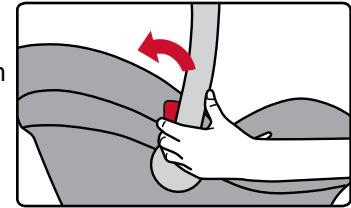

IMPORTANT: Do not force the carry handle past the upright carry position toward the child's feet. Doing so may cause damage to the carry handle.

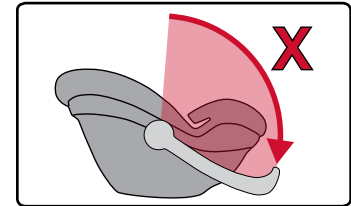

Infant Comfort Pillow

The infant comfort pillow is designed to provide better fit and comfort for infants using this child seat. The infant comfort pillow can be used with infants weighing between 4 and 11 lbs (1.8 and 5 kg). Do not use with infants over 11 lbs (5 kg).

Option 1: Provides additional support under your child to allow the harness straps to be at or below shoulder level and for a snug fit to be achieved. Infant comfort pillow is shipped in this position.

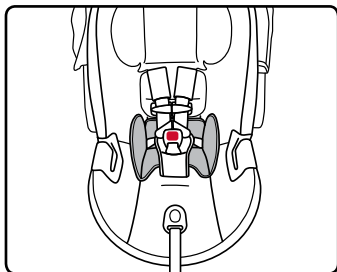

Option 2: Provides additional support behind your child to achieve head and neck alignment. To use, rotate the comfort pillow 180 degrees from the shipped position and tuck behind the bib of the head restraint cover.

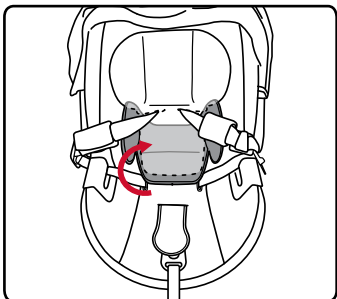

Britax Strollers

Attaching the Car Seat to the Stroller

1. Set the parking brake.
2. Align the stroller adapters on the side of the infant car seat with the receivers on the Britax stroller and push down until the car seat locks into place.
3. Pull up on one side and then the other of the infant car seat to ensure that it is secure.

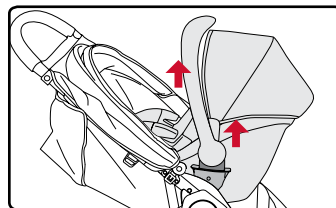
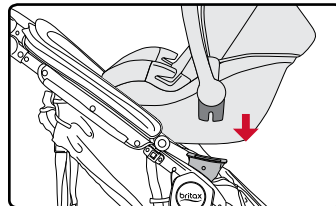

Removing the Car Seat from the Stroller

1. Pull and hold the release lever on the back of the car seat and lift up to remove from stroller.

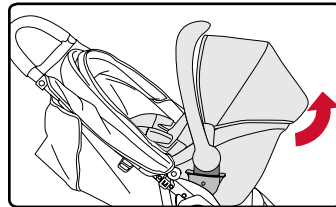

Using the Lower Anchors

The Lower Anchors offer an alternative to vehicle seat belt installation methods. The figure below shows typical locations for lower anchors in a vehicle. See pages 2-3 for lower anchor components on this child seat.

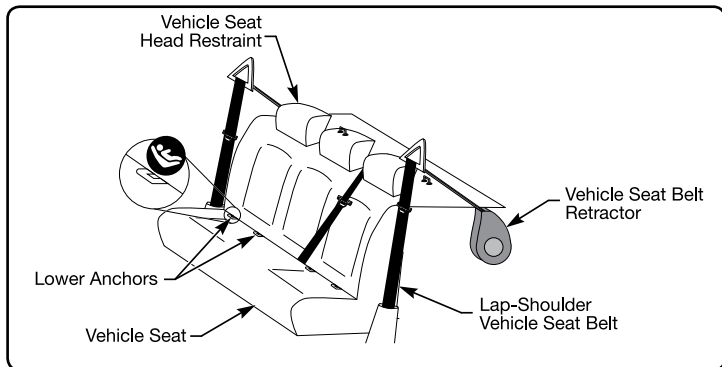

Check your vehicle owner's manual to learn if it is equipped with lower anchors, the maximum weight rating and information on the lower anchor locations and designated seating positions available for use with this child seat.

Using the Lower Connectors

The lower connectors are located in the back of the base of the child seat. Store the connectors in the slots when not in use.

Attaching the lower connector to the lower anchor:

1. Firmly push the lower connector onto the lower anchor until a click is heard.

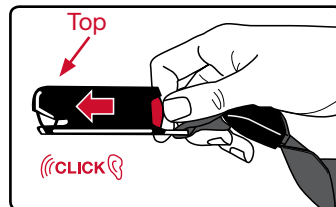

Removing the lower connector from the lower anchor:

1. Press and hold the red release button.
2. Pull the lower connector from the lower anchor.

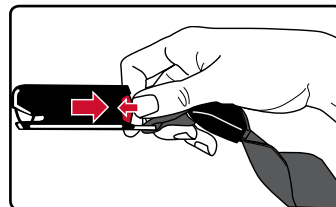
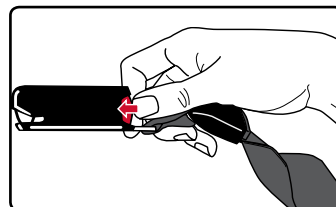

Vehicle Compatibility

Vehicle Seating Positions

⚠️ WARNING!



DO NOT place child seat rear-facing in the front seat of a vehicle with a passenger air bag. DEATH or SERIOUS INJURY can occur. Owners of vehicles with front passenger side airbags should refer to their owner's manual for child restraint installation instructions. The back seat is the safest place for children 12 and under.

Some vehicles have no seating positions which are compatible with this child seat. If in doubt, contact the vehicle manufacturer for assistance.

Forward-facing vehicle seats MUST be used with this child seat. Side-facing or rear-facing seats CANNOT be used. See the diagram below.

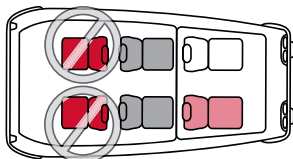
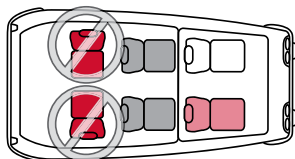
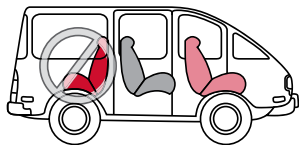
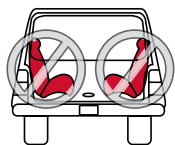

Incompatible Vehicle Seat Belts

Vehicle seats and seat belts differ from vehicle to vehicle. Refer to your vehicle owner's manual for specific information about your vehicle seat belts and their use with child seats.

⚠️ WARNING!

The following types of vehicle seat belts are **NOT** compatible with this child seat. If any of the belt types listed below are in the chosen seating position, choose another vehicle seating position or check your vehicle owner's manual for information on installing a car seat in your vehicle.



Lap belts with a sewn-in latch plate that have a retractor that locks only in case of a sudden stop.



Lap belts forward of the vehicle seat bight.



Lap-shoulder belts with top or bottom anchor points on the vehicle door.



Motorized, automatic vehicle seat belts.

NOTE: This Britax car seat may not be compatible with every inflatable lap-shoulder belt. See FAQs in the support section of the Britax website (us.britax.com/faqs) for additional instructions.

Care and Maintenance

IMPORTANT: Before each use, check the infant car seat and its components to make sure they are in good condition and good working order.

Removing the Cover

1. Remove the canopy.
 - a. Unhook the elastic, and push the button.
 - b. Lift up the canopy from both sides.
2. Remove the buckle and belly pad. See pages 33-34.
3. Detach the hook and loop fasteners from around the harness straps and remove the head restraint cover.

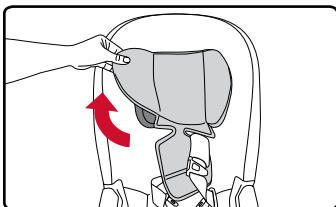
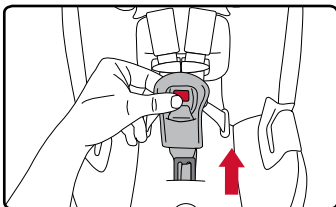
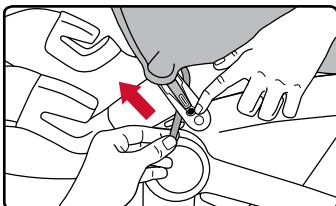

4. Pull the easy remove cover tab to loosen the seat cover.

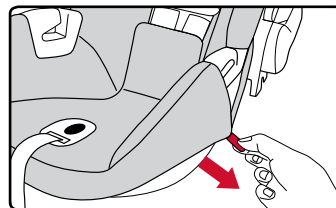

5. Pull the elastic bands around the carrier only belt guides.

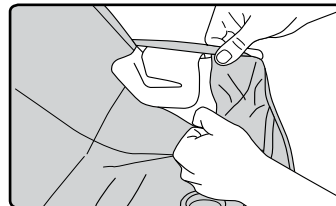

6. Pull cover from around harness adjust button and lift the seat cover away from the seat shell.

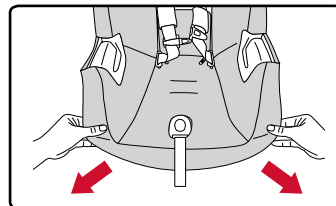

Replacing the Cover

1. Fit the cover onto the top of seat shell, around head restraint, and tuck into the channel around the infant car seat.

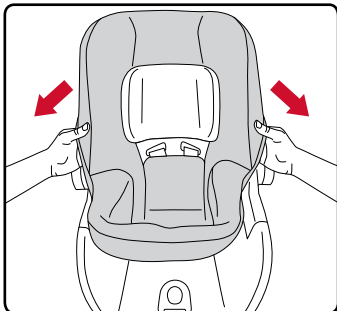

2. Pull the harness adjuster strap through cover and fit the cover around harness adjust button.

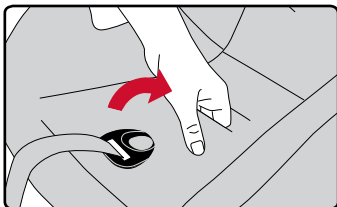

3. Pull the elastic bands around carrier only belt guides.

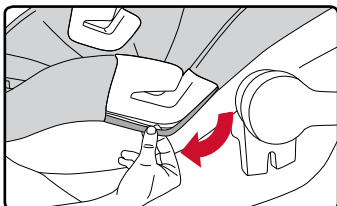

4. Replace the head restraint cover.

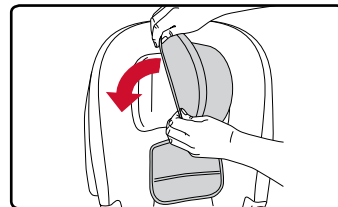

5. Attach the hook and loop fasteners on the head restraint cover around the harness straps.

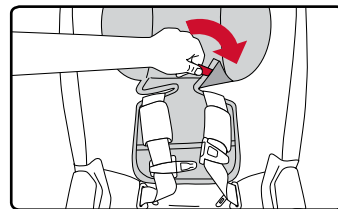

6. Replace buckle and belly pad. See pages 33-34.

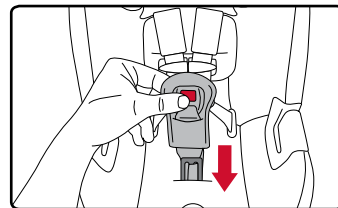

7. Replace canopy.
 - a. Slide the canopy into the slot and hook the elastic to the child seat shell.
 - b. Insert elastic at back of canopy into channel on seat shell.

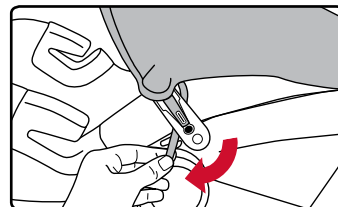

Cleaning

**Cover/
Canopy/
Anti-
Rebound
Bar Cover**

- Refer to product care label for wash instructions
- If care label indicates machine washable, always refer to *us.britax.com/faqs* for important care information.

- DO NOT**
- Bleach
 - Iron

Shell

- Sponge clean using warm water and mild soap.
- Towel dry

- DO NOT**
- Use abrasive cleaners.

Harness

- Sponge clean the harness using warm water and mild soap.
- Towel dry

- DO NOT**
- Disassemble the harness
 - Bleach
 - Machine Wash
 - Machine Dry
 - Iron

Buckle

- Thoroughly rinse the buckle using warm water.
- Test the buckle by fastening and unfastening until a click is heard after inserting each buckle tongue. If clicks are not heard, repeat the cleaning procedure.
- Towel dry

- DO NOT**
- Soak
 - Lubricate
 - Use solvents
 - Use soap or household detergents

Troubleshooting

Problem: The infant car seat will not securely attach to the base.

Possible solution: The vehicle belt buckle stalk may be too long (A). Consult your vehicle owner’s manual to see if you can lower the vehicle buckle position by twisting the vehicle buckle stalk a maximum of three full rotations to shorten to appropriate length (B).

Be sure the vehicle buckle release is facing outward after twisting.

Possible solution: Adjust the infant car seat base to a higher position to avoid any potential interference with the vehicle belt buckle. Ensure that the infant car seat recline indicator is in an allowable position once installed.

Problem: The harness straps do not tighten evenly.

Possible solution: The harness retainer clip (under the seat cover) is not in the correct location. Remove the seat cover as shown on page 42 and center the retainer clip.

Problem: The buckle will not fasten with a click after each tongue is inserted.

Possible solution: There may be debris in the buckle mechanism. Clean the buckle as described on page 46 and try fastening the buckle again.

Please contact Britax Consumer Services at 1-888-427-4829 or 1-704-409-1699 if you have an issue not listed here.

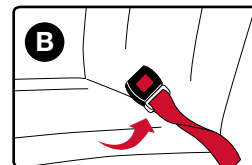
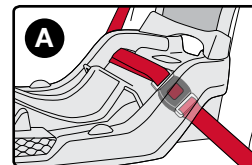

Warranty

This child seat was manufactured by Britax Child Safety, Inc. ("Britax"). To the extent allowed by law, Britax warrants this product to the original retail purchaser as follows:

LIMITED ONE-YEAR WARRANTY

This product is warranted against defective materials or workmanship for one year from the date of original purchase. Proof of purchase is required. Your exclusive remedy for this warranty is that Britax will, at its option, provide repair or replacement components for this product. Britax reserves the right to discontinue or change fabrics, parts, models or products, or to make substitutions. Britax products purchased from unauthorized retailers, online auction sites, or as second hand items are not covered under warranty.

To make a claim under this warranty, you must contact Britax Consumer Services at 1-888-427-4829 or 1-704-409-1699, or write to us using the address on the back cover of this booklet.

PLEASE COMPLETE AND MAIL THE OWNER REGISTRATION CARD WITHIN (30) DAYS OF PURCHASE

You may also register online at us.britax.com/registration.

WARRANTY LIMITATIONS

This warranty does not include damages which arise from negligence, misuse or use not in accordance with the product instruction.

The use of non-Britax covers, inserts, toys, accessories, or tightening devices is not approved by Britax. Their use could cause this child seat to fail Federal Motor Vehicle Safety Standards or not perform as intended in a crash. Their use may void the Britax warranty.

LIMITATION OF DAMAGES

The warranty and remedies as set forth above are exclusive and in lieu of all others, oral or written, express or implied. In no event will Britax, or the retailer selling this product, be liable to you for any damages, including incidental or consequential damages, arising out of the use or inability to use this product.

LIMITATIONS OF WARRANTIES AND OTHER WARRANTY TERMS AND STATE LAWS

Any implied warranties, including implied warranties of merchantability and fitness for a particular purpose, shall be limited to the duration and terms of the express written warranty. Some states do not allow certain exclusions or limitations on warranties, so the above may not apply to you. This warranty gives you specific legal rights, and you may have other rights, which vary from state to state. Neither Britax, nor the retailer selling this product, authorizes any person to create for it any other warranty, obligation, or liability in connection with this product.



B-SAFE®, BRITAX®, y ENDEAVOURS™ son marcas comerciales propiedad de Britax Child Safety, Inc. Todos derechos reservados. ©2018 Britax Child Safety, Inc. Este producto y sus componentes están sujetos a cambios sin previo aviso.
P11260600_A:10.18

Índice

Características	2
Información de seguridad.....	4
Notas importantes.....	6
Certificación	7
Registro	8
Información para acomodar al niño	9
Usando con la base	10
Superficie sobresaliente.....	10
Ajuste del ángulo de inclinación	10
Instalación con los anclajes inferiores.....	12
Instalación con cinturón de banda horizontal y transversal...	14
Instalación con cinturón de banda horizontal	16
Montaje del asiento de seguridad para bebés.....	18
Extracción del asiento de seguridad para bebés.....	18
Desinstalación de la base	19
Usando sin la base.....	20
Ajuste el ángulo de inclinación	20
Instalación europeo con banda horizontal y transversal.....	22
Instalación con banda horizontal y transversal	24
Instalación con banda horizontal	26
Sujeción del bebé	28
Funciones del asiento para bebés	32
Ajuste el arnés.....	32
Ajuste la hebilla	33
Posiciones de la manija.....	35
Almohada de confort para bebé	36
Cochecitos Britax.....	37
Cómo usar los anclajes inferiores	38
Cómo usar los conectores inferiores	39
Compatibilidad con el vehículo.....	40
Mantenimiento.....	42
Resolución de problemas	47
Garantía	48

Características

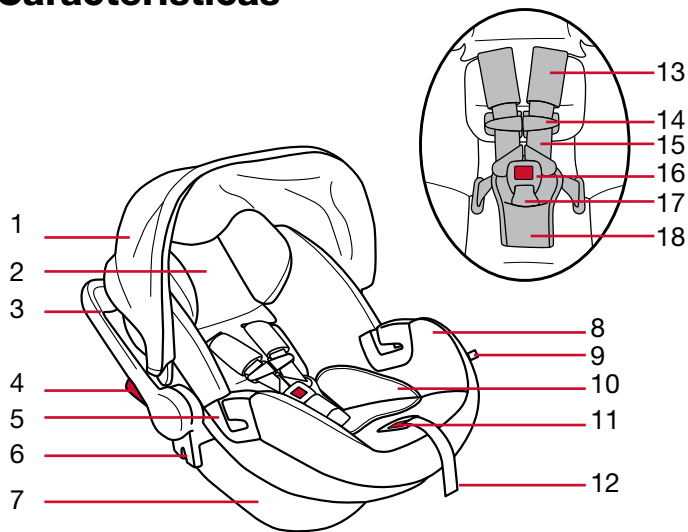

- | | |
|---|--|
| 1. Capota | 10. Almohada de confort para bebé |
| 2. Reposacabezas | 11. Botón de ajuste del arnés |
| 3. Manija | 12. Correa de ajuste del arnés |
| 4. Ajustador de la manija | 13. Almohadillas de confort (opcional) |
| 5. Guía de cinturón por el asiento sin la base/ Soporte para el arnés | 14. Broche pectoral |
| 6. Adaptador de cochecito | 15. Correas del arnés |
| 7. Exterior del asiento | 16. Hebilla para el arnés |
| 8. Cubierta | 17. Correa de hebilla |
| 9. Pestaña para quitar la cubierta | 18. Almohadilla abdominal |

2

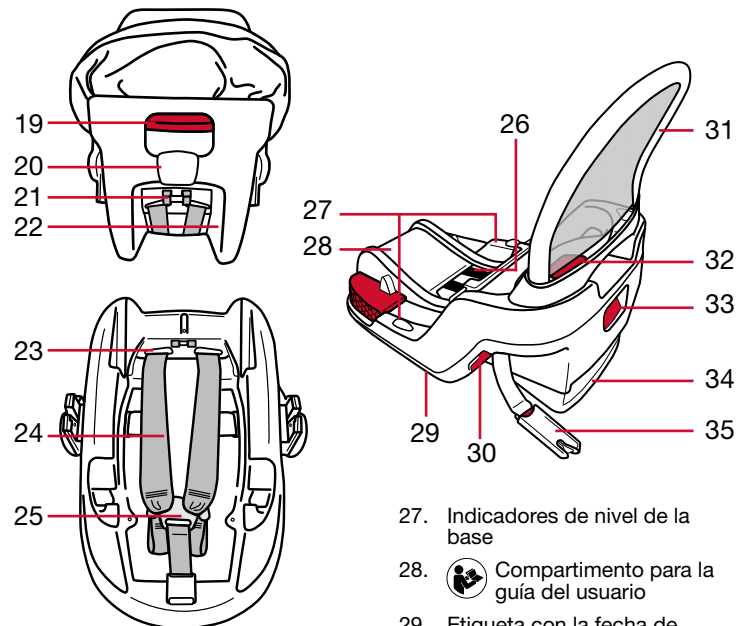

- | | |
|---|--|
| 19. Palanca de liberación del asiento o cochecito | 27. Indicadores de nivel de la base |
| 20. Guía de cinturón europeo | 28.  Compartimento para la guía del usuario |
| 21. Regulador de altura del arnés | 29. Etiqueta con la fecha de fabricación y el número de serie de la base (parte inferior de la base) |
| 22. Etiqueta con la fecha de fabricación y el número de serie | 30. Seguro para sujeción de cinturón |
| 23. Ranuras del arnés | 31. Barra anti-rebotes (solamente ENDEAVOURS) |
| 24. Correas del arnés | 32. Botón de desbloqueo de conector inferior |
| 25. Gancho del arnés | 33. Ajustador de pie de nivelación |
| 26. Correa de conector inferior | 34. Pie de nivelación |
| | 35. Conector inferior |

3

Información de seguridad

⚠ ADVERTENCIA!

De no seguirse todas las advertencias e instrucciones, podrían provocarse **LESIONES GRAVES** o la **MUERTE**.

Lea estas instrucciones antes de usar este asiento de seguridad para bebés.

- Utilice solamente en una posición orientado hacia atrás cuando lo utilice en un vehículo.
- Únicamente se debe utilizar con niños que pesan entre 1,8 a 15,8 kg (4 y 35 lb) y cuya altura es de 81,3 cm (32 pulg.) o menos.
- Ajuste bien los cinturones que se incluyen con este dispositivo de retención infantil alrededor del niño.
- Asegure este dispositivo de retención infantil con el sistema de anclaje de retención para niños del vehículo (si hay uno disponible) o con el cinturón de seguridad del automóvil. Usando los dos no está aprobado y podría hacer que el asiento para niños no cumpla con su función prevista.
- Siga todas las instrucciones para este asiento de seguridad para niños y las instrucciones escritas que se encuentran en el compartimento de la base. Guarde las instrucciones para su uso futuro.
- Registre su asiento de seguridad para niños con el fabricante.
- En un vehículo con posiciones designadas en los asientos traseros, los propietarios de los vehículos deben estar al tanto de que, según las estadísticas de accidentes, los niños están más seguros cuando están debidamente sujetos en los asientos traseros que en los asientos delanteros. Para garantizar la seguridad de su niño, consulte el apartado *Posiciones de los Asientos* en el vehículo en la página 40 y consulte el manual del propietario de su vehículo.

- Este asiento de seguridad para niños no debe ser utilizado en carritos de compras, barcos, u otras aplicaciones no certificadas.
- **NUNCA** deje al niño desatendido.
- El uso de cubiertas, piezas, juguetes, accesorios o dispositivos de ajuste que no sean de Britax no está aprobado por Britax. Su uso podría hacer que el asiento para niños no cumpla con su función prevista en un accidente.
- Compruebe **SIEMPRE** que el asiento trasero del carro no está ocupado antes de salir de su vehículo para evitar dejar a un niño sujetado en el asiento de seguridad y solos en el vehículo.
- **Reisgo de Asfixia:** El asiento para bebés podría girarse sobre sí mismo y asfixiar al pequeño. **NUNCA** coloque el asiento para bebés en camas, sofás o otras superficies blandas.
- **Reisgo de Caída:** Movimiento del niño puede provocar que el asiento para bebés se desplace. **NUNCA** coloque cerca de los bordes de los mostradores, mesas u otras superficies elevadas.
- **Reisgo de Estrangulación:** Los niños se han **AHOGADO** en las correas del arnés sueltas o parcialmente abrochado. Restringir completamente el niño, incluso cuando el asiento del niño se utiliza fuera del vehículo.
- **SIEMPRE** levante asiento de seguridad para niños por los dos lados de la manija después de la instalación en la base para verificar que esta seguro.
- **NUNCA** utilice el asiento de seguridad para bebés si está dañado o roto.
- Para evitar lesiones debido al deterioro o daños ocultos, no utilice este asiento de seguridad para niños y su base si tienen más de seis (6) años o han estado en un choque moderado o grave. Ver la fecha de fecha de expiración en la etiqueta de fabricación, ubicado en el asiento del coche y la base.



- Asegúrese siempre de que el sistema de seguridad para bebés esté sujeto al vehículo, incluso cuando no esté ocupado, ya que en un accidente un sistema de seguridad para bebés no sujeto puede lesionar a los ocupantes.

Notas importantes

- Interrumpa el uso de este asiento para niños si ha sufrido un accidente moderado o grave. No es necesario reemplazarlo después de un accidente menor, definido por la Administración Nacional de Seguridad del Tráfico en las Carreteras (NHTSA, por sus siglas en inglés), si:
 - * El vehículo puede conducirse desde el lugar del accidente; **y**
 - * La puerta del vehículo más cercana al asiento para niños no resultó dañada; **y**
 - * Los ocupantes del vehículo no resultaron lesionados; **y**
 - * No hay daños visibles en el asiento para niños; **y**
 - * Los airbags (si hay) no se activaron.
- Nunca intente, excepto según se describe en este folleto, desmontar ninguna parte del asiento para niños o cambiar la forma en que se usan los cinturones de seguridad del vehículo o del arnés.
- No deje que los niños jueguen con el asiento de seguridad.
- No utilice ningún elemento para elevar el asiento de seguridad para niños, a menos que lo haga como se indica en estas instrucciones, ya que en caso de accidente, esto podría hacer que el asiento de seguridad para niños no rinda como debiera.
- Nunca use la correa del ajustador del arnés para levantar o transportar este asiento. Podría dañar el ajustador del arnés y las correas. Transporte siempre este asiento para niños sujetándolo por su armazón o correas de sujeción.
- Guarde el asiento de seguridad para niños en un lugar seguro cuando no es utilizado por un espacio de tiempo prolongado. No coloque objetos pesados en la parte superior de la misma.



Certificación

Este asiento está certificado para su uso en vehículos de motor y aviones.

Vehículos de motor

Este sistema de asiento para bebés cumple con todas las normas federales de seguridad para vehículos de motor aplicables (FMVSS 213).

Aviones



Certificado para su uso en aviones

Este asiento para bebés está certificado para su uso en aviones. La Administración Federal de Aviación (FAA, por sus siglas en inglés) recomienda que un niño que pesa hasta 18 kg (40 lb) utilice un asiento para niños con arnés certificado mientras viaja en avión.

Instale su asiento para bebés en un asiento con ventanilla para evitar bloquear el pasillo. Para la instalación en aviones consulte instrucciones de Instalación con banda horizontal sin base en páginas 26 - 27. NO utilice la base en aviones.

- * Si el cinturón del avión es demasiado corto, pida al asistente de vuelo un extensor de cinturón.
- * Los cinturones inflables para la cadera de los aviones no son compatibles con este asiento para bebés.

Registro

Es posible que algunos dispositivos de retención para niños pudieran tener que retirarse del mercado por cuestiones de seguridad. Es importante registrar este asiento para que podamos ponernos en contacto con usted en caso de que fuera necesario. Envíenos su nombre, dirección postal y de correo electrónico (si dispone de una), el número de modelo del dispositivo de retención y la fecha de fabricación a la dirección siguiente: Britax Child Safety, Inc. P.O. Box 91167 Allentown, PA 18109-9925 (EE. UU). También puede optar por llamarnos al teléfono 1 888 427 4829 o registrarse en línea en us.britax.com/registration. Para obtener información sobre la retirada de asientos del mercado, llame a la línea gratuita de seguridad automotriz de EE. UU. al 1 888 327 4236 (teléfono para sordomudos: 1 800 424 9153), o visite <http://www.NHTSA.gov>.

Para su propia comodidad, le recomendamos anotar toda la información relativa a su asiento de seguridad para niños a continuación. En la etiqueta con la fecha de fabricación y el número de serie podrá encontrar toda la información necesaria, consulta la página 3.

Nombre y número del modelo: _____

Número de serie: _____

Número de lote: _____

Fecha de fabricación: _____

Información para acomodar al niño

Orientado hacia atrás 1,8 - 15,8 kg (4 - 35 lbs)

Use la orientación hacia atrás sólo con los niños:

- que pesen entre 1,8 y 15,8 kg (4 y 35 lbs) **y**
- que midan 81,3 cm (32 pulg.) de altura o menos **y**
- si la parte superior de la cabeza del niño quede como máximo a 2,5 cm (1 pulg.) por debajo del borde del exterior del asiento infantil **y**
- si las correas del arnés se encuentran a la altura del hombro del niño o por debajo de esta.

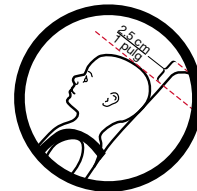

IMPORTANTE: Consulte la sección *Ajuste del arnés* en página 32.

La parte superior de la cabeza quede por debajo de 2,5 cm (1 pulg) del borde del exterior del asiento infantil

El arnés debe quedar en posición en o por debajo de la altura de los hombros

El broche pectoral a la altura del nivel de las axilas



Usando con la base

Antes de instalar el asiento de seguridad para bebé:

- Compruebe que el cinturón de seguridad del vehículo es compatible con el asiento de seguridad para bebés refiriéndose a su manual de propietario del vehículo y a la página 41 de este manual del usuario.

Superficie sobresaliente

Es importante que la base del asiento de seguridad para bebés descansa completamente en posición plana sobre el asiento del vehículo sin sobresalir en los lados. Como se muestra en la ilustración, se puede permitir que hasta 7,6 cm (3 pulg.) de la base cuelgue sobre el borde del asiento del vehículo. Algunos vehículos no permiten que la base tenga suficiente contacto con el asiento del vehículo; si este es el caso, elija otro asiento en el vehículo. No hacerlo podría provocar que el asiento de seguridad para niños no funcione según lo previsto.

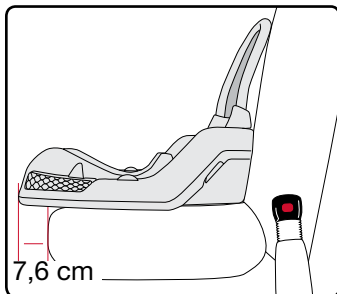

Ajuste del ángulo de reclinación

IMPORTANTE: Debe estacionar el vehículo en una superficie plana.

1. Levante el ajustador de pie de nivelación.

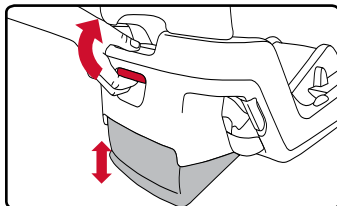

2. Con la base en el asiento del vehículo, mueve la base hacia arriba o hacia abajo hasta que el marcador rojo es visible entre los dos líneas en los indicadores de ángulo de reclinación.

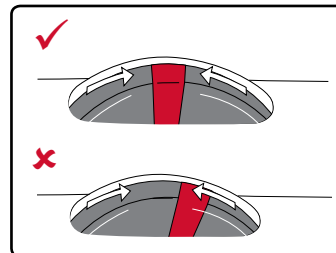

Si, tras seguir los pasos anteriores, continúa teniendo problemas para conseguir el ángulo de reclinación deseado, Intente instalarlo en otro asiento del vehículo aprobado para tal fin o:

- a. Desinstale la base y baje el pie de ajuste del ángulo de reclinación para que el pie no se extienda.
- b. Retire la base del vehículo y coloque una toalla enrollada o un flotador circular en la unión del respaldo y la parte inferior del asiento del vehículo.
- c. Coloque la base al lado de la toalla o el flotador circular para nivelarla.

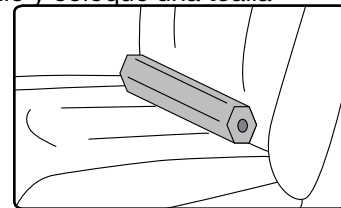

NOTA: Si necesita la toalla o el flotador circular para la nivelación, el pie de nivelación en la base debe permanecer en su posición más baja.

IMPORTANTE: Después de que el niño esté asegurado en el asiento de seguridad para bebés y el asiento de seguridad esté sujeto a la base, asegúrese de que el marcador rojo esté visible entre las dos líneas del indicador de ángulo de reclinación.

Instalación con los anclajes inferiores

1. Pulse y mantenga pulsado el botón de desbloqueo de los conectores inferiores y jale los conectores inferiores con firmeza para retirar los de su almacenamiento en la base.

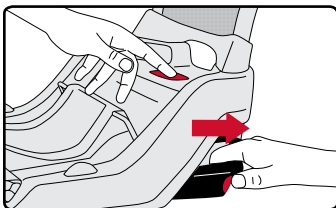

2. Alargue las correas de los conectores inferiores.

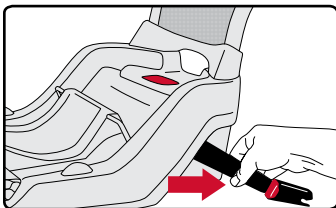

3. Coloque la base en el asiento del vehículo y presione los conectores inferiores sobre los anclajes inferiores adyacentes hasta que se oiga un clic.

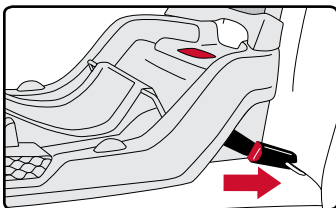

NOTA: Jale de los conectores inferiores para verificar que estén seguros.

4. Mientras presiona la base sobre el asiento, jale de la correa de ajuste de los conectores inferiores para apretar.

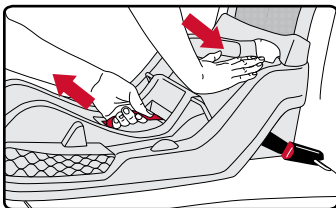

5. Deslice el exceso de la correa en la base hasta que las correas estén al nivel de la base.

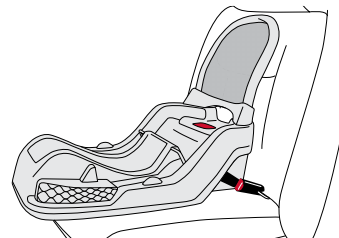
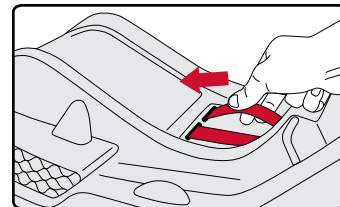

Instalación de la base con los anclajes inferiores

✓ LISTA DE VERIFICACIÓN

- ✓ Compruebe que las correas de los conectores inferiores están tensas y que la base es segura. La base es segura cuando se mueve a menos de 2,5 cm (1 pulgada) de lado a lado o de adelante hacia atrás en la ranura de acceso del cinturón del vehículo.
- ✓ Compruebe que el ángulo de reclinación es correcto y confirme que la marca roja en cada indicador de nivel es visible entre las dos líneas.

Instalación con cinturón de banda horizontal y transversal

1. Coloque la base en el asiento del vehículo y luego pasar el cinturón del vehículo a través de las rutas del cinturón.

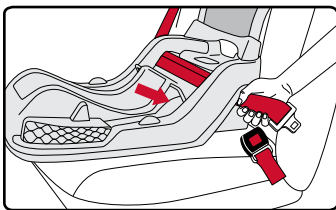

2. Asegúrese que el cinturón de seguridad del vehículo no esté torcido y abroche.

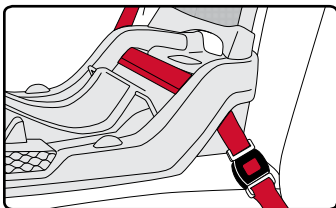

3. Presione la base firmemente sobre el asiento del vehículo mientras se quita toda la holgura de la primera parte del cinturón y, a continuación la parte del hombro del cinturón de seguridad del vehículo.

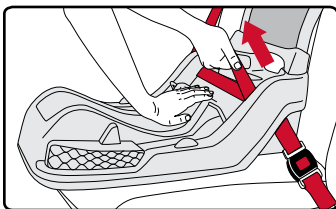

4. Mantenga el cinturón del vehículo transversal apretado y deslice firmemente bajo del seguro en el lado opuesto de la base de la hebilla.

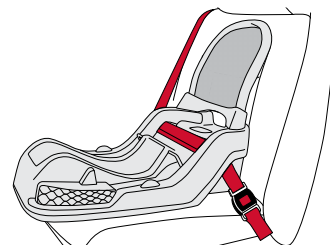
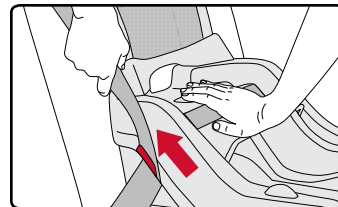

Instalación de la base con cinturón de banda horizontal y transversal

✓ LISTA DE VERIFICACIÓN

- ✓ Compruebe que el cinturón esté tenso y que la base es segura. La base es segura cuando se mueve a menos de 2,5 cm (1 pulgada) de lado a lado o de adelante hacia atrás en la ranura de acceso del cinturón de vehículo.
- ✓ Compruebe que el ángulo de reclinación es correcto y confirme que la marca roja en cada indicador de nivel es visible entre las dos líneas.

Instalación con cinturón de banda horizontal

IMPORTANTE: Este tipo de cinturón del vehículo NO puede ser asegurado por medio del seguro. El cinturón del vehículo DEBERÁ ser cerrado de acuerdo al manual del propietario del vehículo.

1. Coloque la base en el asiento del vehículo y luego pasar el cinturón del vehículo a través de las rutas del cinturón.

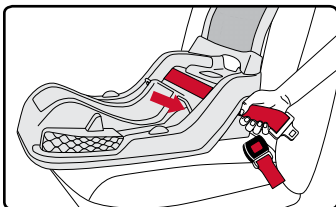

2. Asegúrese que el cinturón de seguridad del vehículo no esté torcido y abroche.

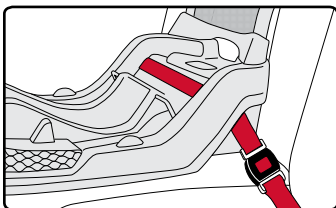

3. Presione la base firmemente sobre el asiento del vehículo mientras se quita toda la holgura del cinturón.

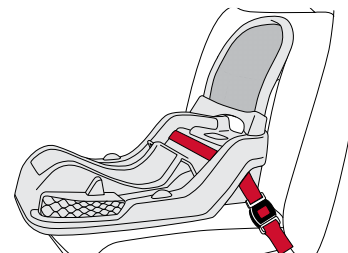
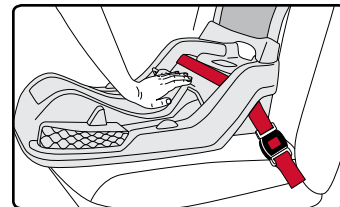

Instalación de la base con cinturón de banda horizontal

✓ LISTA DE VERIFICACIÓN

- ✓ Compruebe que el cinturón esté tenso y que la base es segura. La base es segura cuando se mueve a menos de 2,5 cm (1 pulgada) de lado a lado o de adelante hacia atrás en la ranura de acceso del cinturón de vehículo.
- ✓ Compruebe que el ángulo de reclinación es correcto y confirme que la marca roja en cada indicador de nivel es visible entre las dos líneas.

Montaje del asiento de seguridad para bebés

1. Asegúrese de que la base está instalada de forma segura.
2. Coloque el asiento de seguridad para bebés en la base y presione hacia abajo hasta que se oiga un clic.
3. Levante un lado y luego el otro del asiento de seguridad para bebés para asegurarse de que esté bien conectado.
4. Asegúrese de que la manija de transporte es en una de las cuatro posiciones bloqueadas y verifique que el ángulo de reclinación sigue correcto.

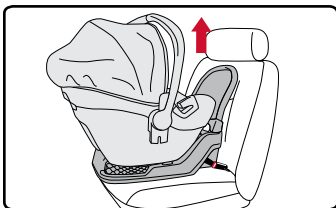
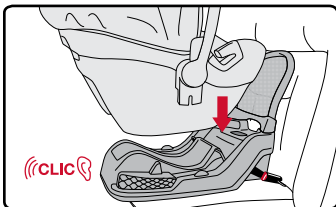

Extracción del asiento de seguridad para bebés

1. Jale y mantenga la palanca de liberación en la parte posterior del asiento de seguridad para bebés.
2. Levante el asiento de seguridad para bebés de la base.

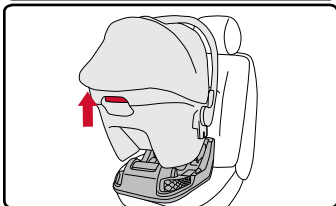
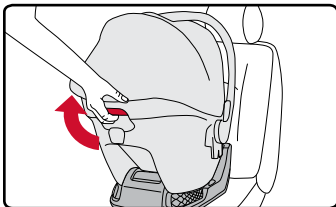

Desinstalación de la base

Instalación con los anclajes inferiores

1. Presione el botón de desbloqueo de conector inferior encima de la base para aflojar las correas.
2. Presione cada uno de los botones de desbloqueo rojo en los conectores inferiores y aléje los conectores de los anclajes del vehículo.
3. Almacene los conectores inferiores en los compartimentos de almacenamiento en la base hasta vuelve a instalar. Jale las correas en el parte central de la base para tensar les.

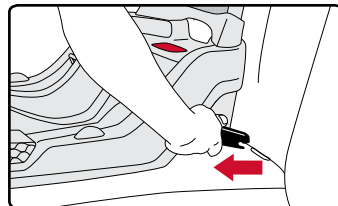

Instalación con cinturón de banda horizontal y transversal

1. Desabroche el cinturón del vehículo y extraer lo del seguro. Extraiga el cinturón de las rutas del cinturón de la base.

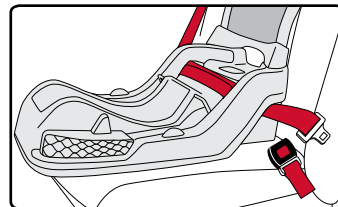

Instalación con cinturón de banda horizontal

1. Desabroche el cinturón del vehículo y extraer el cinturón de las rutas del cinturón de la base.

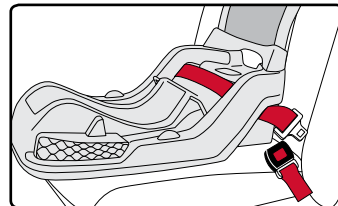

Usando sin la base

Antes de instalar el asiento de seguridad para bebés:

- Asegure el bebé en el asiento de seguridad para bebés antes de instalar el asiento en el vehículo.
- Compruebe que el cinturón de seguridad del vehículo es compatible con el asiento de seguridad para bebés refiriéndose a su manual de propietario del vehículo y a la página 41 de este manual del usuario.
- Revise su manual de propietario del vehículo para determinar la forma de bloquear su sistema de cinturones de seguridad.

Ajuste el ángulo de inclinación

IMPORTANTE: Debe estacionar el vehículo en una superficie plano.

- Una vez instalado, la línea de nivel en el exterior del asiento de seguridad para bebés debe estar a nivel del suelo.

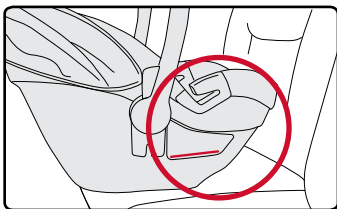

Si hay dificultades en conseguir el ángulo de inclinación adecuada después de la instalación, colóquelo en otro asiento aprobado en su vehículo o:

- a. Desinstalar el asiento de seguridad para bebés y retirar del asiento del vehículo.

- b. Coloque una toalla enrollada o uno o más flotadores circulares en la unión del respaldar y la parte inferior del asiento del vehículo.

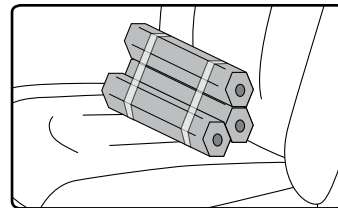

- c. Coloque el asiento de seguridad sobre la toalla o el flotador circular a nivel del exterior del asiento.

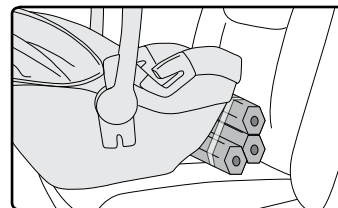

Instalación europeo con banda horizontal y transversal

IMPORTANTE: Revise su manual de propietario del vehículo para determinar la forma de bloquear su sistema de cinturones de seguridad.

* Si no puede bloquear el cinturón de seguridad usted debe utilizar un sujetador (broche) que se usa para fijar el cinturón de seguridad. Estos sujetadores están disponibles cortesía de Britax llamando al 1-888-427-4829 o 1-704-409-1699.

1. Asegure el bebé en el asiento de seguridad para bebés antes de instalar el asiento en el vehículo.
2. Colocar el asiento de seguridad para bebés orientado hacia atrás en el asiento del vehículo.
3. Extraiga el cinturón de seguridad del vehículo y dirija solamente la banda horizontal por las guías del cinturón para el asiento sin la base y abróchelo.
4. Envuelva la banda transversal alrededor del asiento del coche infantil. Bloquear el sistema de cinturones de seguridad del vehículo según las instrucciones de su manual del propietario del vehículo.

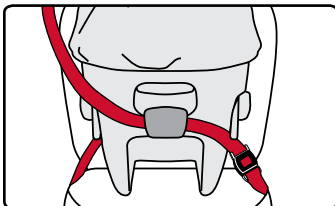
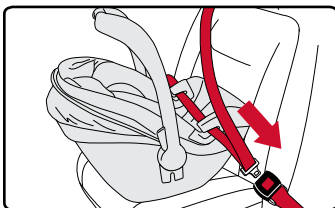

5. Presione el asiento de seguridad para niños con firmeza sobre el asiento del vehículo mientras se quita toda la holgura de la banda horizontal y luego de la banda transversal del cinturón del vehículo.

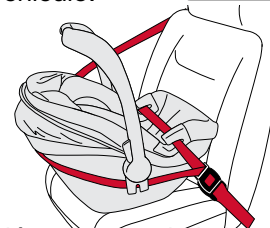
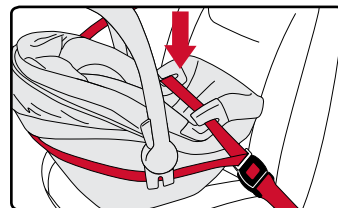

Instalación europeo sin la base con cinturón de banda horizontal y transversal

✓ LISTA DE VERIFICACIÓN

- ✓ Compruebe que el cinturón del vehículo es tense, y el asiento de seguridad para bebés es seguro. El asiento de seguridad para bebés es seguro cuando se mueve a menos de 2,5 cm (1 pulgada) de lado a lado o de adelante hacia atrás en la ranura de acceso del cinturón del vehículo.
- ✓ Compruebe que el ángulo de reclinación es correcto. El ángulo de reclinación adecuado se logra cuando la línea de nivel del asiento esta nivelado con el suelo.
- ✓ Comprueba que el cinturón de seguridad del vehículo no esté torcido y que la correa del cinturón del vehículo está tensa y bloqueado.
- ✓ Comprueba que la manija de transporte esta girada a una posición bloqueada.

Instalación con banda horizontal y transversal

IMPORTANTE: Revise su manual de propietario del vehículo para determinar la forma de bloquear su sistema de cinturones de seguridad.

* Si no puede bloquear el cinturón de seguridad usted debe utilizar un sujetador (broche) que se usa para fijar el cinturón de seguridad. Estos sujetadores están disponibles cortesía de Britax llamando al 1-888-427-4829 o 1-704-409-1699.

1. Asegure el bebé en el asiento de seguridad para bebés antes de instalar el asiento en el vehículo.
2. Colocar el asiento de seguridad para bebés orientado hacia atrás en el asiento del vehículo.
3. Extraiga el cinturón de seguridad del vehículo y dirija solamente la banda horizontal por las guías del cinturón para el asiento sin la base y abróchelo.
4. Compruebe que el cinturón del vehículo no esté torcido y abróchelo. Bloquear el sistema de cinturones de seguridad del vehículo según las instrucciones de su manual del propietario del vehículo.

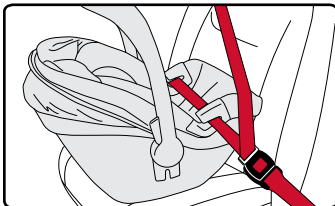
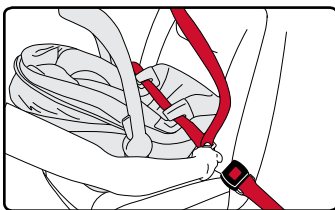

5. Presione el asiento de seguridad para niños con firmeza sobre el asiento del vehículo mientras se quita toda la holgura del cinturón del vehículo.

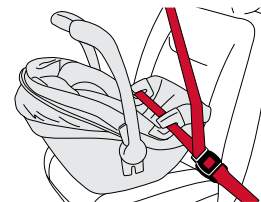
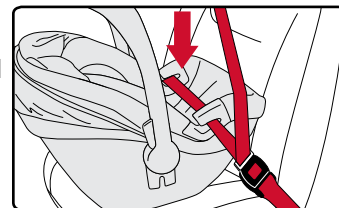

Instalación sin la base con cinturón de banda horizontal y transversal

✓ LISTA DE VERIFICACIÓN

- ✓ Compruebe que el cinturón del vehículo es tenso, y el asiento de seguridad para bebés es seguro. El asiento de seguridad para bebés es seguro cuando se mueve a menos de 2,5 cm (1 pulgada) de lado a lado o de adelante hacia atrás en la ranura de acceso del cinturón del vehículo.
- ✓ Compruebe que el ángulo de reclinación es correcto. El ángulo de reclinación adecuado se logra cuando la línea de nivel del asiento está nivelado con el suelo.
- ✓ Compruebe que el cinturón de seguridad del vehículo no esté torcido y que la correa del cinturón del vehículo está tenso y bloqueado.
- ✓ Compruebe que la manija de transporte está girada a una posición bloqueada.

Instalación con banda horizontal

IMPORTANTE: Revise su manual de propietario del vehículo para determinar la forma de bloquear su sistema de cinturones de seguridad.

1. Asegure el bebé en el asiento de seguridad para bebés antes de instalar el asiento en el vehículo.
2. Coloque el asiento de seguridad para bebés orientado hacia atrás en el asiento del vehículo.

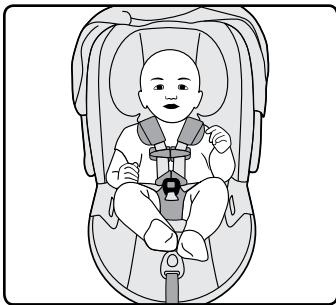

3. Extraiga el cinturón de seguridad del vehículo y diríjalo por las guías del cinturón.

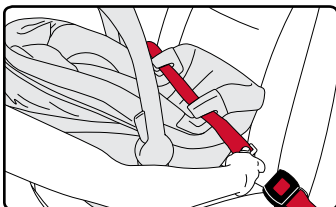

4. Compruebe que el cinturón del vehículo no esté torcido y abróchelo. Bloquear el sistema de cinturones de seguridad del vehículo según las instrucciones de su manual del propietario del vehículo.

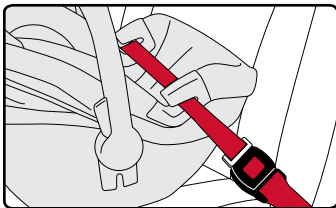

5. Presione el asiento de seguridad para bebés con firmeza sobre el asiento del vehículo mientras se quita toda la holgura del cinturón del vehículo.

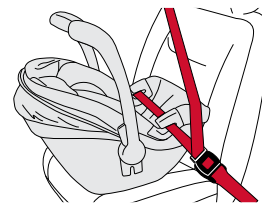
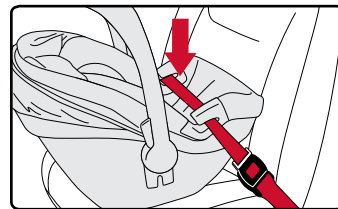

Instalación sin la base con cinturón de banda horizontal

✓ LISTA DE VERIFICACIÓN

- ✓ Compruebe que el cinturón del vehículo es tenso, y el asiento de seguridad para bebés es seguro. El asiento de seguridad para bebés es seguro cuando se mueve a menos de 2,5 cm (1 pulgada) de lado a lado o de adelante hacia atrás en la ranura de acceso del cinturón de vehículo.
- ✓ Compruebe que el ángulo de reclinación es correcto. El ángulo de reclinación adecuado se logra cuando la línea de nivel del asiento esta nivelado con el suelo.
- ✓ Compruebe que el cinturón de seguridad del vehículo no esté torcido y que la correa del cinturón del vehículo está tenso y bloqueado.
- ✓ Compruebe que la manija de transporte esta girada a una posición bloqueada.

Sujeción del bebé

1. Asegúrese de que usted ha seguido todas las instrucciones para la instalación y el ajuste del arnés y la hebilla en la posición correcta para su hijo. Consulte la página 32.

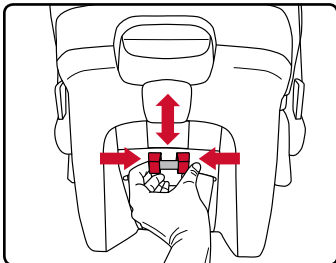

2. Afloje el arnés del asiento de seguridad para bebés pulsando el botón de ajuste del arnés y jalando adelante ambas correas del arnés.

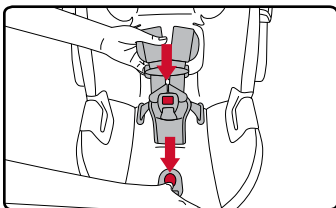

3. Pulse el botón para separar las dos mitades y abrir el broche pectoral.

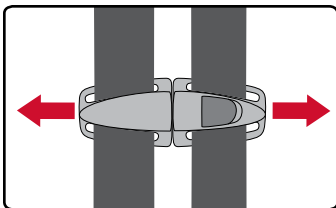

4. Suelte la hebilla y acople las correas del arnés en las zonas de sujeción del arnés.

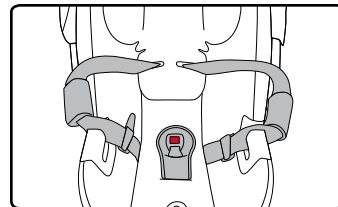

5. Siente el bebé en el asiento de seguridad para bebés como la muestra. Asegúrese de que el bebé esté en posición vertical y no inclinado. La parte inferior y la espalda del bebé debe estar en contacto con el asiento de seguridad para bebés.

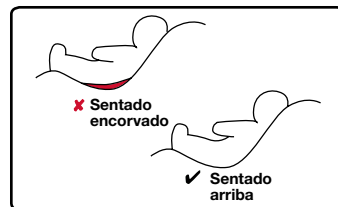

6. Coloque las correas del arnés alrededor del bebé. Consulte la página 32. **IMPORTANTE:** Retire los abrigos y/o chaquetas voluminosas antes de colocar al bebé en el asiento.

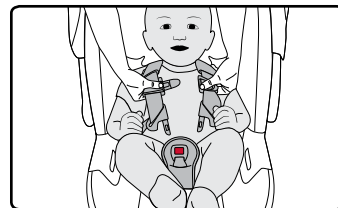

7. Abroche la hebilla del arnés.

- * La conexión se confirma con un clic audible después de insertar cada lengüeta de la hebilla.
- * Siempre jale de la hebilla para asegurar que quede adecuadamente conectado.

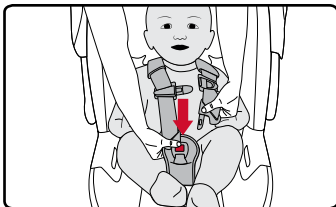

8. Compruebe la altura correcta del arnés y jale el exceso de las correas hasta los hombros antes de apretar.

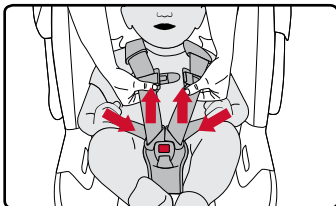

9. Jale lentamente de la correa de ajuste del arnés para ajustar el arnés alrededor del bebé.

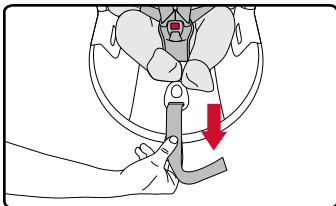

NOTA: El arnés debe quedar perfectamente ajustado alrededor del bebé de manera que este esté cómodo. Para que una correa esté perfectamente ajustada, no debe quedar holgada. Debe formar una línea relativamente recta, sin torsiones. No debe oprimir la piel del bebé ni provocar que el cuerpo adopte una postura que no sea natural. No debería ser capaz de pellizcar y doblar la correa cuando quede bien ajustado. No debe quedar arnés sobrante.

10. Fije el broche pectoral deslizando las dos mitades juntas hasta que se oiga un clic. Coloque el broche pectoral en el centro del pecho del bebé, a la altura de las axilas.

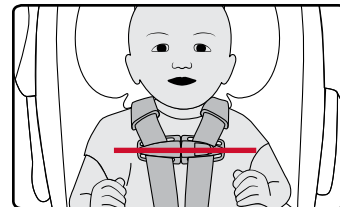

✓ LISTA DE VERIFICACIÓN

Antes de viajar, compruebe que:

- ✓ Las correas del arnés no estén torcidas.
- ✓ El arnés está bien cómodo.
- ✓ La hebilla está abrochada.
- ✓ El broche pectoral está a la altura de las axilas.

IMPORTANTE: Después de que el niño esté asegurado en el asiento de seguridad para bebés y el asiento de seguridad esté sujeto a la base, asegúrese de que el marcador rojo esté visible entre las dos líneas del indicador de ángulo de inclinación.

Funciones del asiento para bebés

Ajuste el arnés

El asiento de seguridad para bebés se ensambla con el arnés puesta en el lazo interno.

- Lazo interno: Por un bebé que pesa 5 kg (11 lb) o menos.
- Lazo externo: Por un bebé que pesa más de 5 kg (11 lb).

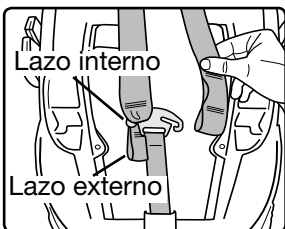

IMPORTANTE: Las correas del arnés deben estar en la posición más cercana o por debajo de los hombros del niño.

IMPORTANTE: Asegúrese de que las correas del arnés estén bien aseguradas en el gancho del arnés.

1. Afloje el arnés del asiento de seguridad para bebés pulsando el botón regulador del arnés y jalando adelante ambas correas del arnés.
2. Desde la parte posterior del asiento, presione regulador de altura del arnés y deslice el arnés a la altura correcta.

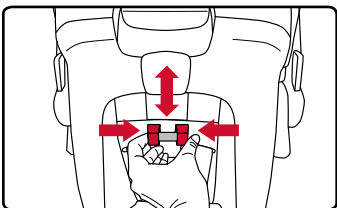
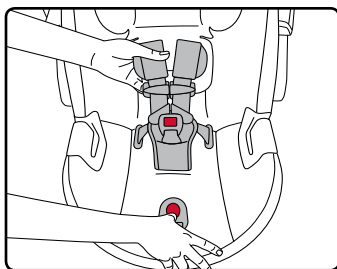

Ajuste la hebilla

- Ranura interna: Por un bebé que pesa 5 kg (11 lb) o menos.
- Ranura externa: Por un bebé que pesa más de 5 kg (11 lb).

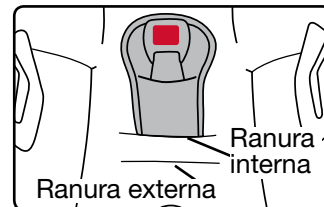

IMPORTANTE: Si su bebé come y bebe mientras está en el asiento para bebés, tendrá que comprobar la hebilla periódicamente y enjuagar cualquier residuo acumulado (véase la página 46).

1. Desabroche el arnés pulsando el botón rojo en el centro de la hebilla del arnés y deslizando ambas lengüetas de la hebilla.
2. Busque el gancho del arnés en la parte posterior del asiento de seguridad para bebés.

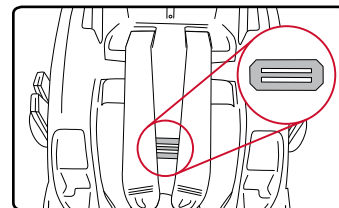
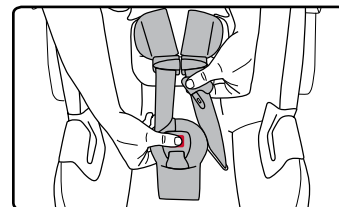

3. Jale el retenedor de la correa de la hebilla, alejándolo del asiento para aflojar, y gire el retenedor de correa de la hebilla de modo que el lado corto pasará a través de la ranura del exterior del asiento y la cubierta.



4. Jale de la hebilla y almohadilla abdominal fuera del exterior del asiento y la cubierta.

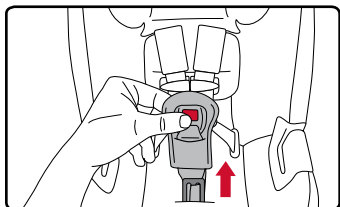

5. Pase el retenedor por la ranura de la cubierta y del armazón en la posición deseada para la hebilla.

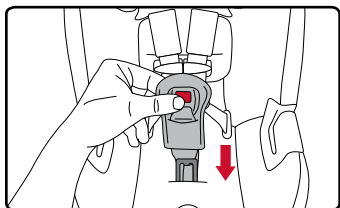

6. Una vez que el retenedor ha pasado, jale hacia arriba la hebilla de la parte superior del asiento para asegurarse de que la hebilla de la correa está correctamente asentada.

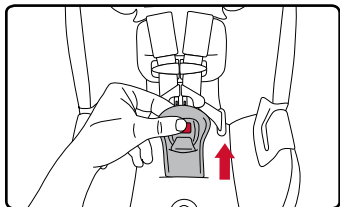

Posiciones de la manija

La manija debe estar en uno de las posiciones de bloqueo cuando está dentro del vehículo.

Siempre use posición 1 para cargar el asiento de seguridad para bebés.

Para ajustar, mantenga ambos ajustadores de la manija presionado y gire la manija hasta la posición deseada.

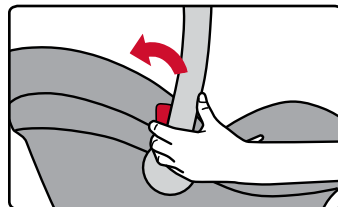
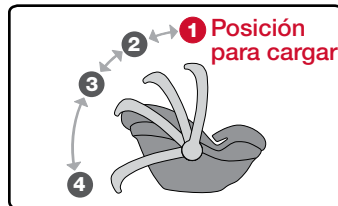

IMPORTANTE: No fuerce la manija más allá de la posición para cargar hacia los pies del niño. De hacerlo así podría dañar la manija.

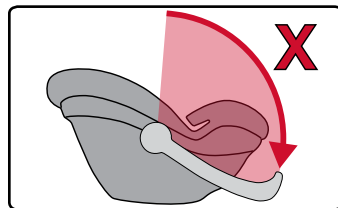

Almohada de confort para bebé

La almohada de confort está diseñada para proporcionar comodidad a los bebés que usan este asiento para bebés.

La almohada de confort se puede utilizar con bebés que pesan entre 1,8 y 5 kg (4 y 11 lb). No se use con bebés que pesan más de 5 kg (11 lb).

Opción 1: Proporciona soporte adicional debajo de su niño para permitir que las correas del arnés estén en o por debajo del nivel del hombro y para un ajuste perfecto a alcanzar. La almohada de confort para bebé es enviado en esta posición.

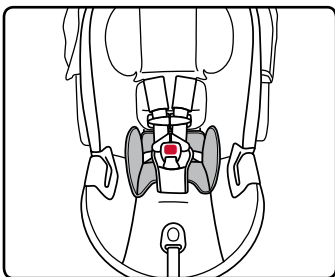

Opción 2: Proporciona soporte adicional detrás de su hijo para lograr una alineación de la cabeza y cuello. Para utilizar, gire la almohada de confort 180 grados desde la posición enviada y pliegue detrás del babero de la cubierta del reposacabezas.

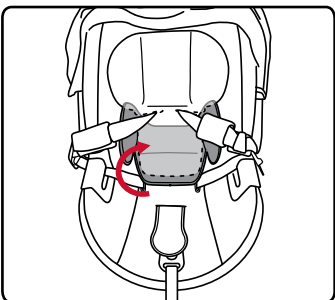

Cochecitos Britax

Instalación del asiento al cochecito

1. Active el freno.
2. Alinee los seguros de bloqueo del asiento de seguridad para bebés o armazón adaptador con los receptores del cochecito Britax. Ejercer presión hacia abajo hasta que quede inmóvil en su sitio.

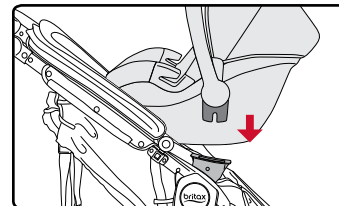

3. Levante un lado y luego el otro del asiento de seguridad para bebés para asegurarse de que esté seguro.

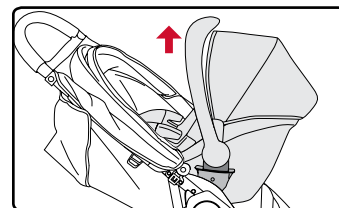

Extracción del asiento al cochecito

1. Jale y mantenga la palanca de liberación en la parte posterior del asiento de seguridad para bebés, y levante el asiento de seguridad para bebés del cochecito.

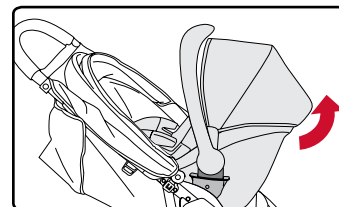

Cómo usar los anclajes inferiores

Los anclajes inferiores ofrecen una alternativa a los métodos de instalación del cinturón de seguridad del vehículo. La siguiente figura muestra las posiciones habituales de los anclajes inferiores en un vehículo. Consulte las páginas 2-3 para conocer los componentes de los anclajes inferiores de este asiento para niños.

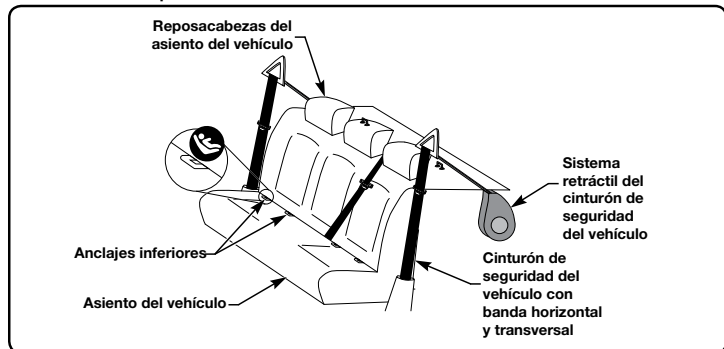

Consulte el manual del propietario de su vehículo para saber si está equipado con anclajes inferiores, el peso máximo de los anclajes inferiores y la información sobre las posiciones disponibles de los anclajes inferiores y de los asientos para su uso con este asiento para niños.

Cómo usar los conectores inferiores

Los conectores inferiores se ubican en la parte posterior de la base del asiento para bebés. Guarde el conjunto del conector en el compartimento cuando no lo utilice.

Para acoplar los conectores inferiores a los anclajes inferiores:

1. Presione el conector inferior sobre su anclaje inferior adjacente hasta oír un clic.

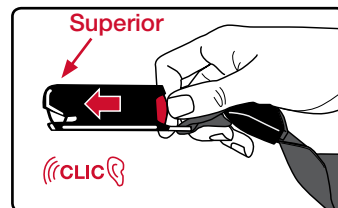

Para remover los conectores inferiores a los anclajes inferiores:

1. Presione y mantenga el botón rojo de desbloqueo.

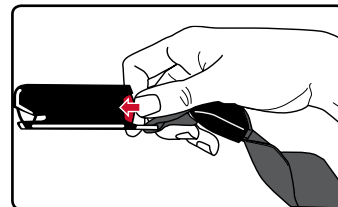

2. Apriete el conector inferior y levante del anclaje.

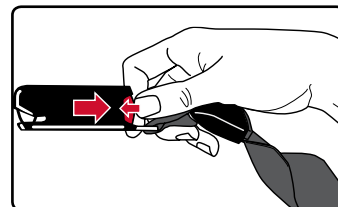

Compatibilidad con el vehículo

Posiciones de los asientos en el vehículo

⚠ ADVERTENCIA!



NO coloque el asiento para niños mirando hacia atrás en el asiento frontal de un vehículo con airbag para el pasajero. Hay riesgo de MUERTE o de LESIONES GRAVES. Los propietarios de vehículos con bolsas de aire laterales para el pasajero delantero deben consultar el manual del vehículo para obtener instrucciones por instalación de

asientos de retención para niños. El asiento trasero es el lugar más seguro para los niños de 12 años y menores.

Algunos vehículos no disponen de posiciones de asientos compatibles con estos asientos para niños. Si tiene dudas, comuníquese con el fabricante del vehículo para solicitar ayuda.

Los asientos de vehículos con orientación hacia delante DEBEN usarse con este asiento para niños. Los asientos NO PUEDEN usarse mirando hacia el lateral o hacia atrás. Consulte el siguiente diagrama.

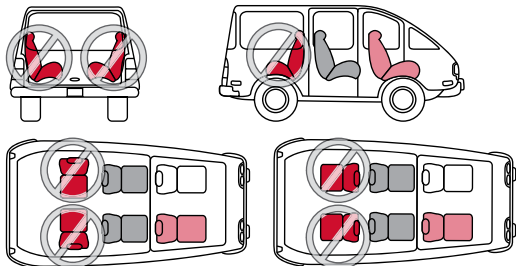

⚠ ADVERTENCIA!

Los asientos de los vehículos y los cinturones de los asientos varían según el vehículo. Consulte el manual del propietario de su vehículo para obtener información específica sobre los cinturones de los asientos de los vehículos y su uso con asientos para bebés.

⚠ ADVERTENCIA!

Los siguientes tipos de cinturones de asientos en vehículos **NO** son compatibles con este asiento para niños. Si alguno de los tipos de cinturones que se indican a continuación se encuentran en la posición de asiento elegida, escoja otra posición de asiento del vehículo o consulte el manual del propietario de su vehículo para obtener información sobre la instalación de un asiento para coches en su vehículo.



Cinturones sobre la cadera con placa de enganche cosida y un separador que se bloquea únicamente en caso de una detención repentina.



Cinturones para la cadera que se colocan por delante del respaldo del asiento del vehículo.



Cinturones sobre el hombro y la cadera con puntos de anclaje superiores o inferiores en la puerta del vehículo.



Cinturones automáticos motorizados en los asientos de los vehículos.

NOTA: Este asiento de seguridad para bebés de Britax puede no ser compatible con cada uno de los cinturones expandibles sobre el hombro y la cadera. Consulte las preguntas frecuentes en la sección de ayuda en el sitio web de Britax (us.britax.com/faqs) para obtener instrucciones adicionales.

Mantenimiento

IMPORTANT: Antes de cada uso, compruebe este asiento de seguridad para bebés y sus componentes para asegurarse de que estén en buenas condiciones y que funcionen correctamente.

Cómo quitar la cubierta

1. Retire la capota.
 - a. Desconecte el elástico, y presione el botón.
 - b. Levante la capota de los dos lados.

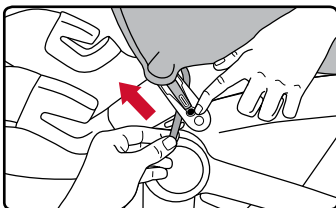

2. Retire la hebilla y la almohada abdominal. Consulte las páginas 33-34.

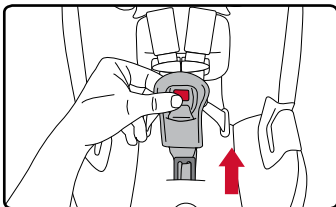

3. Separe los sujetadores gancho y lazo de alrededor de las correas del arnés y retire la cubierta del reposacabezas.

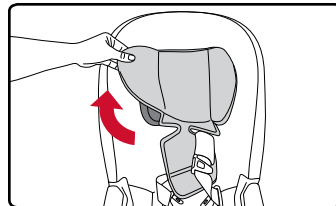

4. Jale la pestaña para quitar la cubierta y aflojar la cubierta.

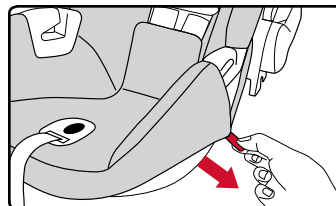

5. Jale el elástico para retirar la cubierta de las guías del cinturón por el asiento sin la base.

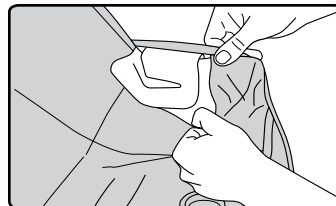

6. Jale la cubierta del alrededor del botón de ajuste del arnés y levante la cubierta fuera del exterior del asiento.

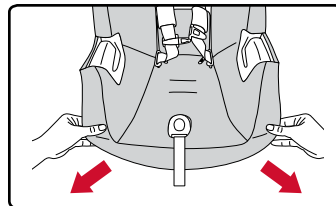

Cómo reemplazar la cubierta

1. Coloque la cubierta en la parte superior del exterior del asiento, en alrededor del reposacabezas, y pliegue en el canal alrededor del asiento de seguridad para bebés.

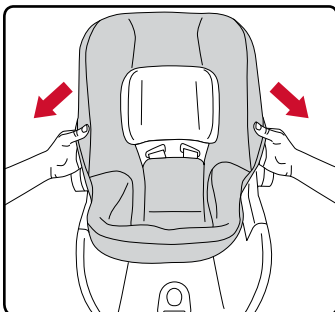

2. Jale la correa de ajuste del arnés por la cubierta y coloque la cubierta alrededor del botón de ajuste del arnés.

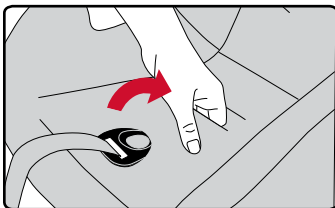

3. Jale el elástico para reemplazar la cubierta alrededor de las guías del cinturón por el asiento sin la base.

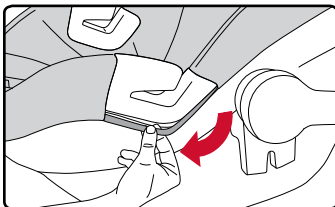

4. Reemplace la cubierta del reposacabezas.

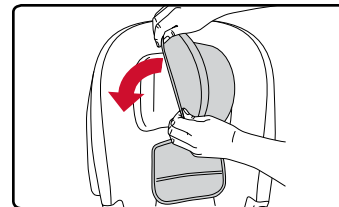

5. Abroche los sujetadores gancho y lazo de alrededor de las correas del arnés.

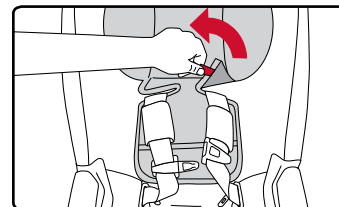

6. Reemplace la la hebilla y la almohadilla abdominal. Consulte las páginas 33-34.

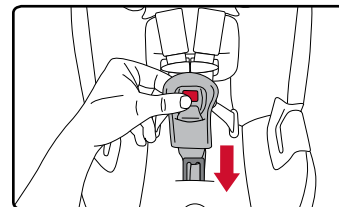

7. Reemplace la capota.

- a. Deslice la capota en la ranura y conecte el elástico al exterior del asiento.
- b. Inserte el elástico en el parte atrás de la capota en la ranura en la parte posterior del asiento.

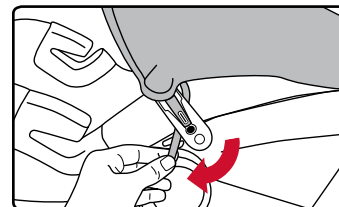

Limpieza

Cubierta/ Capota/ Cubierta de la barra anti-rebote

- Consulte la etiqueta de cuidado en la cubierta para obtener instrucciones de limpieza.
- Si la etiqueta de cuidado indica que se puede lavar a máquina, siempre consulte *us.britax.com/faqs* para obtener información importante sobre el cuidado.

NO

- Utilice lejía
- Utilice plancha

Exterior

- Limpie con una esponja el exterior usando agua tibia y jabón suave.
- Seque con una toalla.

NO

- Utilice limpiadores abrasivos.

Arnés

- Limpie con una esponja el arnés usando agua tibia y jabón suave.
- Seque con una toalla.

NO

- Desmonte el arnés
- Utilice lejía
- Lave a máquina
- Seque a máquina
- Utilice plancha

Hebilla del arnés

- Enjuague muy bien la hebilla usando agua tibia.
- Pruebe la hebilla ajustándola y aflojándola hasta que escuche un clic después de insertar cada lengüeta de la hebilla. Si no escucha clics, repita el procedimiento de limpieza.
- Seque con una toalla.

NO

- Dejar en remojo
- Utilizar lubricantes
- Utilizar disolventes
- Utilizar jabón ni detergentes domésticos

Resolución de problemas

Problema: El asiento de seguridad para bebés no se acople con seguridad al base.

Posible solución: El tallo de la hebilla del cinturón del vehículo puede ser demasiado largo (A). Consulte a su manual de propietario del vehículo para ver si usted puede bajar la posición de la hebilla girando la correa un máximo de tres vueltas completas para acortar a la longitud adecuada (B).

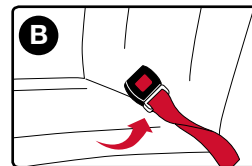
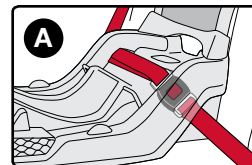

Asegúrese de que el botón de liberación de la hebilla está hacia fuera después de torcer.

Posible solución: Ajuste la base del asiento de seguridad para bebés en una posición más alta para evitar cualquier posible interferencia con la hebilla del cinturón del vehículo. Asegúrese de que el indicador de nivel de reclinación está en una posición permisible una vez instalado.

Problema: Las correas del arnes no aprieten de manera uniforme.

Posible solución: El clip de sujeción del arnés (debajo de la cubierta del asiento para bebés) no está en la ubicación correcta. Retire la cubierta del asiento para bebés como se muestra en la página 42 y ajuste el clip de retención por el centro.

Problema: La hebilla no se ajusta con un clic después de insertar cada lengüeta.

Posible solución: Puede haber residuos en el mecanismo de la hebilla. Límpielo (véase página 46) e intente ajustar la hebilla de nuevo.

Comuníquese con el servicio de atención al cliente de Britax en el 1-888-427-4829 o 1-704-409-1699 si tiene alguna consulta que no esté incluida aquí.



Garantía

Este asiento de seguridad para niños ha sido fabricado por Britax Child Safety, Inc. "Britax". Hasta donde permite la ley, Britax ofrece la siguiente garantía al comprador original:

GARANTÍA LIMITADA POR UN AÑO

Este producto ofrece una garantía por materiales defectuosos o defectos de fabricación de un año a partir de la fecha de compra original. Es necesario presentar la prueba de compra. Al amparo de esta garantía, Britax le ofrecerá, a su discreción, las piezas de repuesto o los servicios de reparación que considere oportunos. Britax se reserva el derecho a interrumpir, modificar o sustituir tejidos, piezas, modelos o productos. Los productos de Britax adquiridos en tiendas no autorizadas, sitios de subastas en línea o como artículos de segunda mano no están cubiertos por la garantía.

Para realizar una reclamación de acuerdo con esta garantía, debe ponerse en contacto con el departamento de atención al cliente de Britax llamando al 1 888 427 4829 o 1 704 409 1699, o enviando una carta a la dirección especificada en la contraportada de este manual.

COMPLETE LA TARJETA DE REGISTRO DE COMPRA Y ENVÍELA POR CORREO EN UN PLAZO MÁXIMO DE TREINTA (30) DÍAS A PARTIR DE LA FECHA DE COMPRA

También puede optar por registrarse en línea en el sitio web siguiente:
us.britax.com/registration.

LIMITACIONES DE LA GARANTÍA

Esta garantía no cubre los daños y perjuicios causados por negligencia, uso indebido o utilización del producto de forma distinta a la indicada en las instrucciones del producto.

Britax no aprueba el uso de cubiertas, piezas, juguetes, accesorios o dispositivos de ajuste que no sean de Britax. Su uso podría hacer que el asiento no cumpla con las normas federales de seguridad automotriz o que no rinda como debería durante un accidente. El uso de estos elementos puede anular la garantía de Britax.

LIMITACIÓN DE DAÑOS Y PERJUICIOS

La garantía y las soluciones expuestas anteriormente son exclusivas y sustituyen a cualquier otra, tanto escrita como oral, de forma expresa o implícita. En ningún caso, Britax o el establecimiento que comercializa este producto serán responsables por los daños y perjuicios, ya sean directos o indirectos, que pudiera ocasionar el uso inadecuado de este producto.



LIMITACIONES DE LA GARANTÍA Y OTROS TÉRMINOS RELACIONADOS CON LA GARANTÍA Y LEYES ESTATALES

Cualquier garantía implícita, incluidas las garantías implícitas de comercialización o adecuación para un propósito determinado, estará limitada a la duración y a los términos expresados por escrito en esta garantía. Algunos estados no permiten ciertas exclusiones o limitaciones sobre las garantías, por lo que el anterior no se aplique en su caso. Esta garantía le otorga derechos legales específicos; y es posible que tenga otros derechos, que pueden variar de un estado a otro. Ni Britax ni el establecimiento que comercializa este producto autorizan a ninguna persona a crear cualquier otra garantía, obligación o responsabilidad en relación con este producto.



Para los consumidores en Chile

IMPORTANTE:

- Verificar que el sistema de retención no obstruya ninguna puerta, asiento abatible y que los cinturones o correas no interfieran con el uso cotidiano de asientos o puertas del vehículo. Guarde las correas sobrantes en los compartimentos indicados.
- Recomendación este sistema de seguridad es apto para utilizar con cinturón de seguridad (del Vehículo) de tres puntas (abdominal y hombro) también puede ser utilizado con cinturón abdominal de dos puntas, verificar la correcta instalación con cada uno de los cinturones del vehículo.
- Verificar que la correa del arnés que rodea el área de la pelvis, este bien ajustada pero sin dañar al niño.
- Nunca deje desatendido a su hijo en el vehículo.
- Nunca deje a un niño en el sistema de retención infantil con correas sueltas o sin atar porque puede estrangularse.



Britax Child Safety, Inc.

4140 Pleasant Road
Fort Mill, SC 29708
USA

A **Britax Childcare** company

Tel.: 1-888-427-4829

Tel.: 1-704-409-1699