

Tiny Love®



4-in-1 Here I Grow Mobile Activity Center

User Guide / Guía del Usuario

Model / Modelo WA077



4-in-1 Here I Grow
Mobile Activity Center
by Tiny Love
Easy Assembly Video

No tools required. / No se necesitan herramientas.
Maximum weight: 30 lbs. (13.6 kg).
Maximum height 32" (81.3 cm) /
Máximo peso: 30 libras (13.6 kg)
Máximo altura: 32 pulg. (81.3 cm).

4358-7317A

IMPORTANT:

- Baby must be able to sit up unassisted, must not weigh more than 30 lbs. (13.6 kg) or be taller than 32" (81.3 cm).
- Adult assembly required.

IMPORTANT:

- Baby must be able to sit up unassisted.
- Discontinue use when baby can walk unassisted.
- Allow only the child's toes to touch the floor. **DO NOT** allow the child to stand flat footed on the floor in walker, jumper, and stationary activity center modes.
- Discontinue use of walker, jumper, and stationary activity center if baby can stand flat footed in the highest height position or can climb out of the product.
- Recommended for indoor use.

CAUTION: Keep small parts away from children during assembly. Read all instructions before assembly and use of walker. Keep instructions for future use.

 **WARNING:**

Failure to follow these warnings and the assembly instructions could result in injury or death.

- **DO NOT** use the walker if it is damaged or broken.
- **DO NOT** use until baby can sit up by itself.
- Clean grip strips regularly to maintain stopping performance.
- **NEVER** leave child unattended. Always keep child in view while in walker and while using all other modes.
- Use only on flat surfaces free of objects that could cause the walker to tip over.
- To avoid burn injuries, keep child away from hot liquids, ranges, radiators, space heaters, fireplaces, etc.
- **DO NOT** use this walker when your child can walk unassisted.
- Discontinue use of product when child is able to climb out.
- Parking brake use does not totally prevent walker, jumper or stationary activity center movement. Always keep child in view when in walker, jumper and stationary activity center modes, even when using the parking brake.
- Strings can cause strangulation! **DO NOT** place items with a string around a child's neck such as hood strings or pacifier cords. **DO NOT** suspend strings over the product or attach strings to toys.
- To avoid tip over, place product on a flat, level surface.

 **WARNING:**
 **STAIR HAZARD**

- **AVOID** serious injury or death.
- Block stairs/steps securely before using walker, even when using the parking brake.

IMPORTANTE:

- El bebé debe poder sentarse sin ayuda, y no debe pesar más de 30 lbs. (13.6 kg). ni tener una estatura de más de 32 pulg. (81.3 cm).
- Se requiere el armado por parte de un adulto.

IMPORTANTE:

- El bebé debe poder sentarse sin ayuda.
- Descontinúe el uso cuando el bebé pueda caminar sin asistencia.
- Permita que solo los dedos de los pies del niño toquen el piso. **NO** permita que el niño se pare plano en el piso en los modos andador, saltarín y centro de actividades fijo.
- Descontinúe el uso del andador, saltarín, y centro de actividades fijo si el bebé puede pararse apoyando todo el pie en la posición más alta o puede salirse solo del producto.
- Recomienda para uso en interiores.

PRECAUCIÓN: Durante el armado, mantenga las piezas pequeñas fuera del alcance de los niños.

Lea todas las instrucciones antes del ensamblado y uso del andador. Guarde las instrucciones para uso futuro.

 **ADVERTENCIA:**

El no seguir estas advertencias y las instrucciones de ensamblado puede resultar en lesiones personales o la muerte.

- **NO** use el andador si está dañada o rota.
- **NO** use el producto hasta que el bebé pueda sentarse solo.
- Limpie las tiras de sujeción con regularidad para mantener en buen estado la capacidad de detenerse cuando sea necesario.
- **NUNCA** deje al niño sin supervisión. Siempre mantenga al niño a la vista mientras está en el andador o se use en cualquier otro modo.
- Use el producto sólo en superficies planas y libres de objetos que puedan causar que se vuelque el andador.
- Para evitar quemaduras, mantenga al niño lejos de líquidos calientes, cocinas, radiadores, calentadores de espacio, chimeneas, etc.
- **NO** use este andador si el niño puede caminar sin ayuda.
- Deje de usar el producto cuando el niño pueda treparse.
- El freno de estacionamiento no evita que el andador, saltarín o el centro de actividades fijo no se mueva en absoluto. Siempre mantenga al niño a la vista mientras está en los modos andador, saltarín y en el centro de actividades fijo, por más que tenga puesto el freno de estacionamiento.
- ¡Las cuerdas pueden provocar estrangulación! **NO** cuelgue del cuello del bebé ningún artículo atado con cuerdas como capuchas, o chupetes. **NO** cuelgue cuerdas sobre el producto ni ate los juguetes con cuerdas.
- Para evitar que se voltee, coloque el producto sobre una superficie plana y nivelada.

 **ADVERTENCIA:**
 **PELIGRO EN ESCALERAS**

- **EVITE** lesiones graves o la muerte.
- Bloque las escaleras y los escalones de manera segura antes de usar el andador, por más que tenga puesto el freno de estacionamiento.

- A** Seat Pad and Seat Ring
- B** Tray with legs
- C** Base
- D** Handle
- E** Toys (5) (Toys vary).
- F** Rings (4)

- A** Almohadilla del asiento y el anillo del asiento
- B** Bandeja con patas
- C** Base
- D** Manija
- E** Juguetes (5) (pueden variar)
- F** Anillos (4)

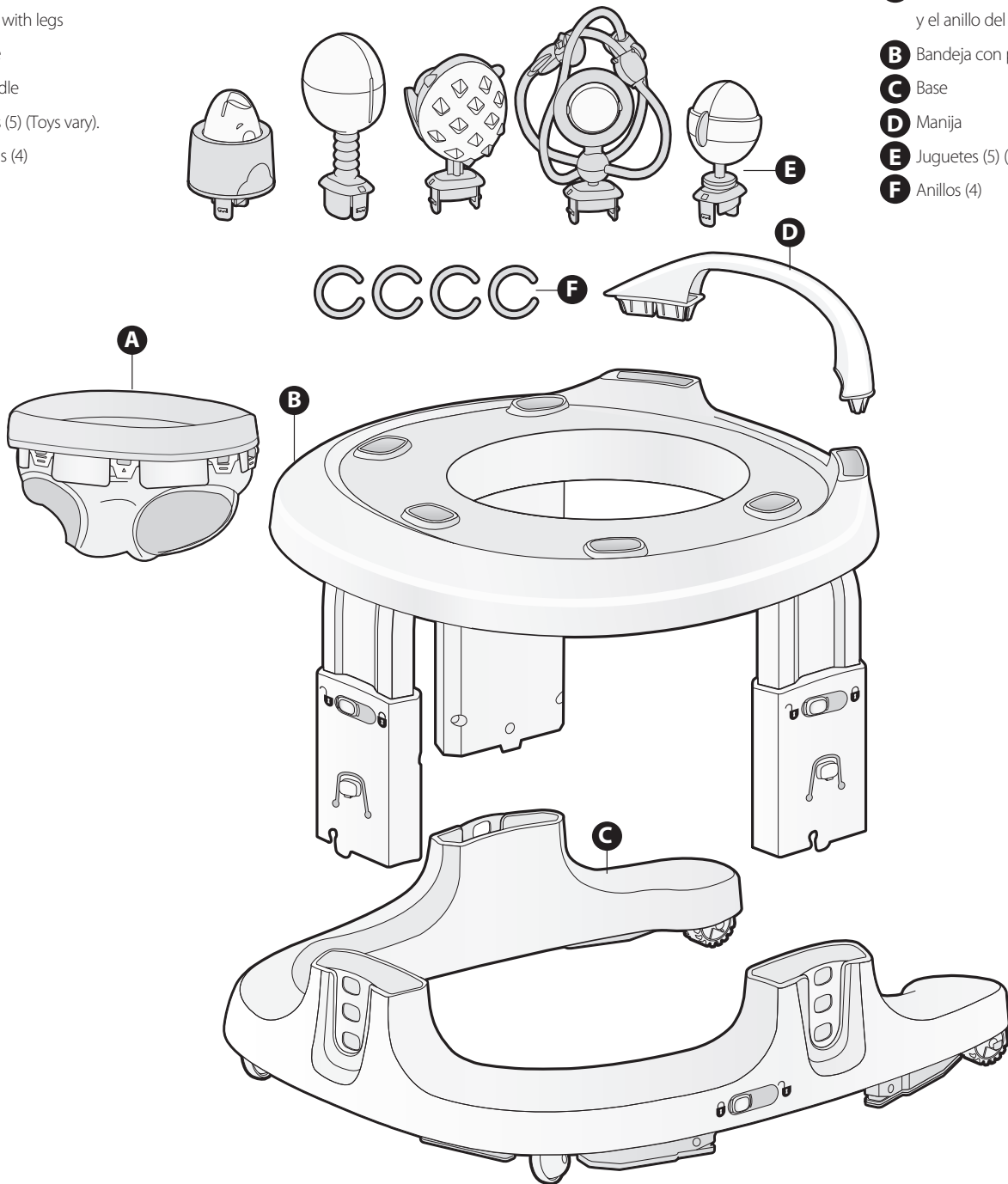

Keep These Instructions For Future Use

Guarde estas instrucciones para su uso futuro

- Remove all contents from packaging and discard box, protective plastic covering and/or poly bags.
- Wipe down walker parts with warm soapy water before use.
- Lay out and identify all parts.
- Do not return this product to the place of purchase. If any parts are missing, email support@djgusa.zendesk.com, or chat with us at www.tinylove.com. Visit our web site at www.tinylove.com. You can also call Consumer Care at (800) 544-1108. Have your model number (WA077) and date code (manufacture date located on the bottom of the tray assembly) ready.

- Retire todo el contenido del embalaje y deseché la caja, el protector de plástico y/o las bolsas de polietileno.
- Limpie las piezas del andador con agua tibia y jabonosa antes de usar.
- Despliegue e identifique todas las piezas.
- No devuelva este producto al lugar donde lo compró. Si falta alguna pieza, envíe un correo electrónico a support@djgusa.zendesk.com, llame al Departamento de Relaciones con el Consumidor al (800) 544-1108, o envíe un fax al (800) 207-8182. También puede visitar nuestro sitio web en www.tinylove.com. Tenga a mano el número de modelo (WA077) y el código de fecha (fecha de fabricación que se encuentran en la parte inferior del ensamble de la charola).

1

Unfold Legs:

Separate tray from base. Turn tray assembly upside down. Release the tabs located inside of side leg support openings and separate tray from base. Keep tray assembly upside down. Detach leg strap holding legs together. Lift top leg. Guide leg downward and ensure locking tab snaps in place. Repeat on all three legs.

Desdoble las patas:

Separate the bandeja de la base. De vuelta la bandeja. Separe la correa de las patas que une las patas. Suelte las pestañas ubicadas en el interior de las aberturas de soporte de las patas laterales y separe la bandeja de la base. Mantenga el conjunto de la bandeja al revés. Eleve la pata superior que arriba. Empuje la pata hacia abajo y trabe la pata en el lugar. Repita en todos las tres patas.

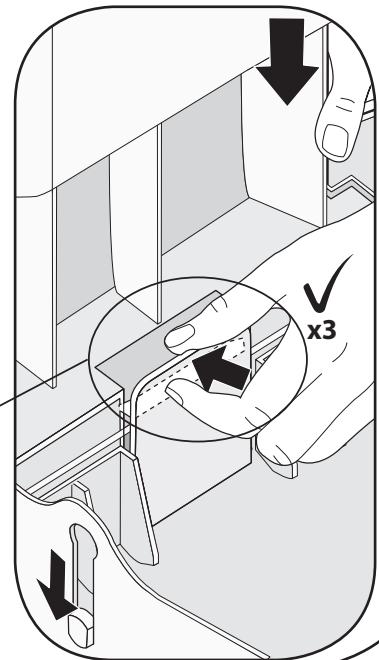
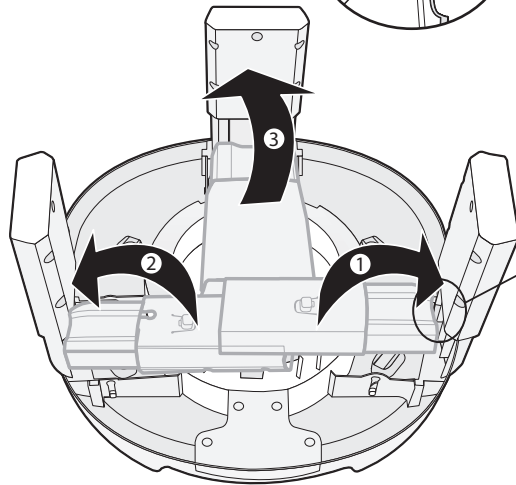
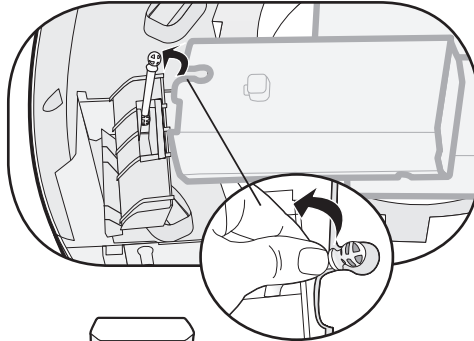
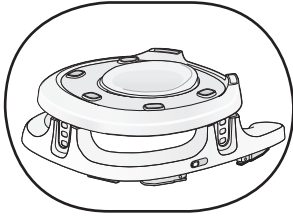

2

Attach Seat:

With the top of the tray facing up, place seat ring into center of the tray and press down until you hear two loud clicks. Note: Apply pressure around entire seat ring to ensure it snaps into place.

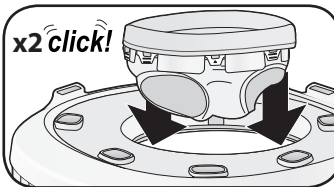

Coloque el asiento:

Con la parte superior de la bandeja hacia arriba, coloque el anillo del asiento en el centro de la bandeja y presione hacia abajo hasta escuchar dos clics fuertes. Nota: Alpicar presión alrededor de todo el anillo de asiento para asegurar que encaje en su lugar.

⚠ WARNING: Check seat tabs for security before each use.

⚠ ADVERTENCIA: Controle que las lengüetas del asiento estén bien aseguradas antes de cada uso.

To Remove Seat Pad:

- (A) Locate and push out the 3 seat ring tabs under the tray.
- (B) Push seat ring out of tray.
- (C) Disengage the tabs around the seat ring and remove seat pad. See washing instructions on page 7.

To Attach Seat Pad:

- (D) Ensure seat pad is in right orientation with print on inside and plain fabric exposed. Place seat pad into seat ring with triangle tab aligning with triangle on front of seat ring. Note: The seat pad tab with a triangle (all other tabs have 2 lines) should line up with the widest post.
- (E) Insert the 8 tabs on seat pad into grooves on seat ring and fasten them to 8 posts.
- (F) Place seat ring into center of tray and press down until you hear a loud click. **IMPORTANT:** Fabric seat must be secure before use. To make certain, pull up on seat fabric above each tab. If tab(s) is not secure, repeat steps A - F.

Para quitar la almohadilla del asiento:

- (A) Ubique y empuje hacia fuera de las 3 lengüetas del anillo que hay debajo de la bandeja.
- (B) Tire del anillo del asiento hasta sacarlo de la bandeja.
- (C) Destrahe las lengüetas ubicadas alrededor del anillo del asiento y quite la almohadilla del asiento. Vea las instrucciones de lavado en la página 7.

Para colocar la almohadilla del asiento:

- (D) Asegúrese de que la almohadilla del asiento tiene la orientación correcta observando la impresión del lado de adentro y la tela lisa del lado de afuera. Coloque la almohadilla del asiento en el anillo del asiento con lengüeta con un triángulo alineado al triángulo en el anillo del asiento. Nota: La lengüeta de la almohadilla del asiento con un triángulo (las otras lengüetas tienen 2 líneas) debería alinearse con el montante más ancho.
- (E) Inserte las 8 lengüetas de la almohadilla del asiento en las ranuras ubicadas en el anillo del asiento y sujetar las lengüetas a los 8 montantes.
- (F) Coloque el anillo del asiento en el centro de la bandeja y presione hacia abajo hasta escuchar un clic fuerte. **IMPORTANT:** El asiento de tela tiene que quedar bien asegurado antes de usar. Para verificar esto, tire hacia arriba de la tela del asiento sobre cada lengüeta. Si las lengüetas no quedaron bien aseguradas, repitas los pasos A - F.

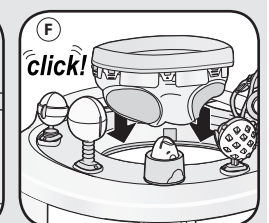
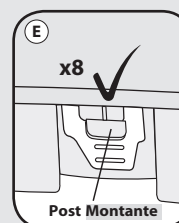
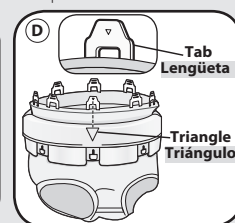
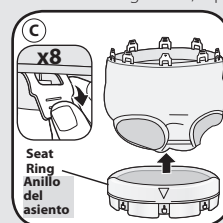
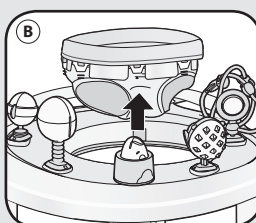
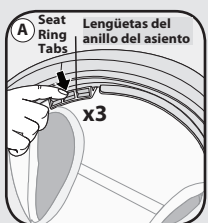

3

Attach Tray Assembly to Base:

Align front of tray with front of base and insert legs into base. Press button on leg and push downward to lock in place. Repeat on all three legs.

NOTE: Always ensure that the legs are set at the same height before use.

WARNING: Make certain all leg posts are fully secured before proceeding.

Coloque la bandeja en la base:

Alinee el frente de la bandeja con el frente de la base e inserte las patas en la base de la rueda. Presione el botón ubicado en la pata y empuje hacia abajo para que quede trabada en el lugar. Repita en todos las tres patas.

NOTA: Siempre asegúrese de que las patas estén a la misma altura antes de usar.

ADVERTENCIA: Asegúrese de que los montantes de patas hayan quedado bien asegurados antes de continuar.

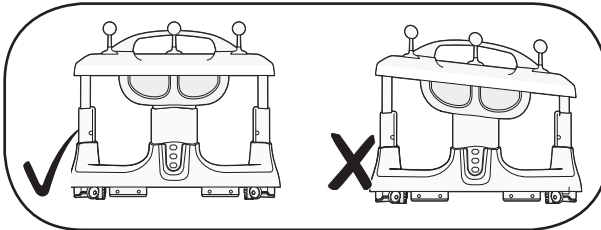
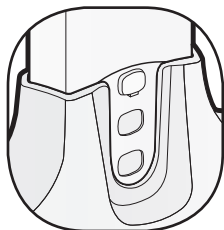
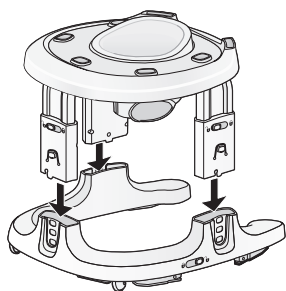

4

Attach Handle:

Insert handle into openings as shown, and push down until each side clicks into place.

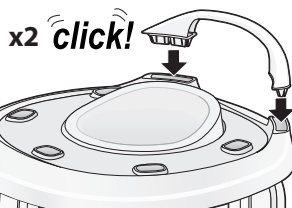

Coloque la manija:

Coloque la manija en los orificios, como aparece en la imagen, y empuje hacia abajo hasta que se escuche un clic de cada lado.

5

Attach Toys and Rings:

Note: Toys are interchangeable. Insert toys in openings and push down until they click into place. Snap rings on handle bar.

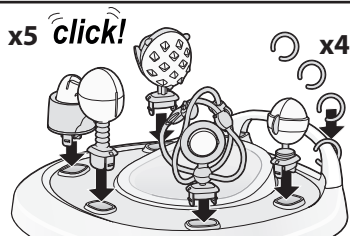

Coloque los juguetes y los anillos de juguetes:

Nota: Los juguetes son intercambiables. Inserte los juguetes en las ranuras y empuje hacia abajo hasta que se encajen con un clic. Encaje los anillos en la manija.

1

Walker, Jumper and Stationary Activity Center Modes

Adjusting Height:

Press button on legs and adjust up or down. Adjust height so your baby can stand comfortably making sure that only the **ball of each foot** is touching the floor. **IMPORTANT: Always ensure that the height adjustment buttons are locked and the legs are set at the same height before each use.**

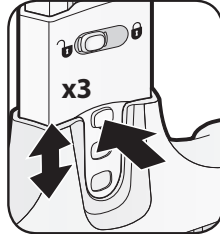

Modos andador, saltarín y en el centro de actividades fijo

Ajuste la altura:

Presione el botón ubicado en las patas y ajustar hacia arriba o hacia abajo. Ajuste la altura de manera que su bebé pueda pararse cómodamente **apoyando solamente las puntas** de los pies sobre el piso. **IMPORTANTE: Siempre asegúrese de que los botones de ajuste de altura estén bloqueados y las patas estén a la misma altura antes de cada uso.**

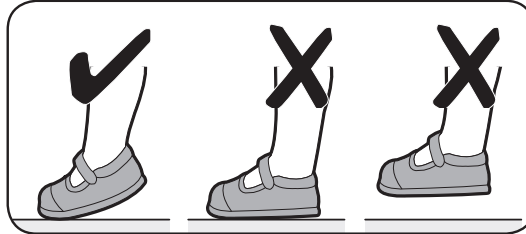

CAUTION: NEVER adjust height with your child in seat. **ALWAYS** adjust before placing child in seat.

PRECAUCIÓN: NUNCA ajuste la altura con el niño sentado. **SIEMPRE** ajuste la altura antes de sentar al niño.

WARNING: Parking brake use does not totally prevent walker movement. Always keep child in view when in all use modes, even when using the parking brake.

ADVERTENCIA: El freno de estacionamiento no evita que el andador no se mueva en absoluto. Siempre mantenga al niño a la vista mientras está cualquier modo de uso, por más que tenga puesto el freno de estacionamiento.

CAUTION: Seat Rotation (seat spin) is intended for Stationary Activity Center and Jumper Modes **ONLY**. **DO NOT** unlock seat rotation in Walker mode.

PRECAUCIÓN: La rotación del asiento fue diseñada para los modos Centro de actividades fijo y Saltarín **SOLAMENTE**. **NO** desbloquee la rotación del asiento en el modo Andador.

2

Stationary Activity Center Centro de actividades fijo

1 Lock Wheels - Lift frame and slide 2 locks on base toward front of product
Bloquee las ruedas - levante el armazón y deslice las 2 trabas en la base hacia el frente del producto



2 Unlock Seat Spin - slide lock to right
Desbloquee la rotación de asiento: deslice la traba hacia la derecha

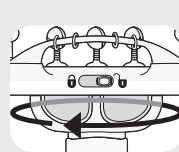

3 Unlock Legs - slide all 3 leg locks to left
Desbloquee las patas: deslice las 3 trabas hacia la izquierda

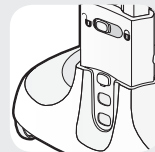

Jumper Saltarín

1 Lock Wheels - Lift frame and slide 2 locks on base toward front of product
Bloquee las ruedas - levante el armazón y deslice las 2 trabas en la base hacia el frente del producto



2 Unlock Seat Spin - slide lock to right
Desbloquee la rotación de asiento: deslice la traba hacia la derecha

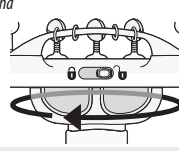

3 Unlock Legs - slide all 3 leg locks to left
Desbloquee las patas: deslice las 3 trabas hacia la izquierda



Walker Andador

1 Unlock Wheels - Lift frame and slide 2 locks on base toward rear of product
Desbloquee las ruedas: levante el armazón y deslice las 2 trabas en la base hacia la parte posterior del producto

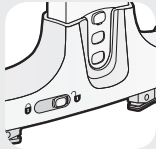

2 Lock Seat Spin - slide lock to left and spin seat until it locks in place
Bloquee la rotación de asiento: deslice la traba hacia la izquierda y girar el asiento hasta que se traben en su lugar

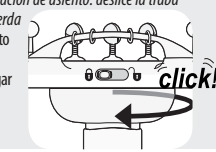

3 Lock Legs - slide all 3 leg locks to right
Bloquee las patas: deslice las 3 trabas hacia la derecha

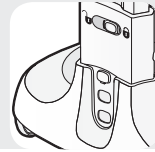

Push Behind Caminador de empuje

1 Unlock Wheels - Lift frame and slide 2 locks on base toward rear of product
Desbloquee las ruedas: levante el armazón y deslice las 2 trabas en la base hacia la parte posterior del producto

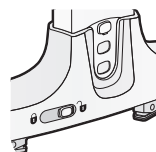

2 Lock Seat Spin - slide lock to left and spin seat until it locks in place
Bloquee la rotación de asiento: deslice la traba hacia la izquierda y girar el asiento hasta que se traben en su lugar

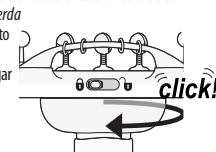

3 Lock Legs - slide all 3 leg locks to right
Bloquee las patas: deslice las 3 trabas hacia la derecha

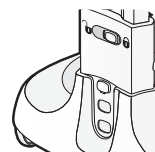

3

To Fold:

Push height adjust button inward and lift leg upward until leg is no longer inserted into base. Repeat above step on all legs to remove legs from base. Turn tray assembly upside down. Pull tab(s) located on underside of tray assembly outward to unlock leg from tray, then pull leg upward. Fold legs in order shown below. Connect leg lock strap to leg. Turn tray assembly over, line up back of tray and base. Snap together for storage.

IMPORTANT: ALWAYS use caution when collapsing walker.

Para plegar:

Presione el botón de ajuste de altura hacia adentro y tire de la pata hacia arriba hasta que quede separada de la base. Repita el paso anterior con todas las patas para quitarlas de la base. De vuelta la bandeja. Tire hacia afuera de las lengüetas ubicadas debajo de la bandeja para desbloquear la pata de la bandeja, luego tire de la pata hacia arriba. Pliegue las patas en el orden que aparece en la imagen debajo. Conecte la correa de traba de patas a la pata. De vuelta la bandeja y alinee la parte posterior de la bandeja con la base.

IMPORTANTE: Encaje juntas para guardar. SIEMPRE tenga cuidado al plegar el andador.

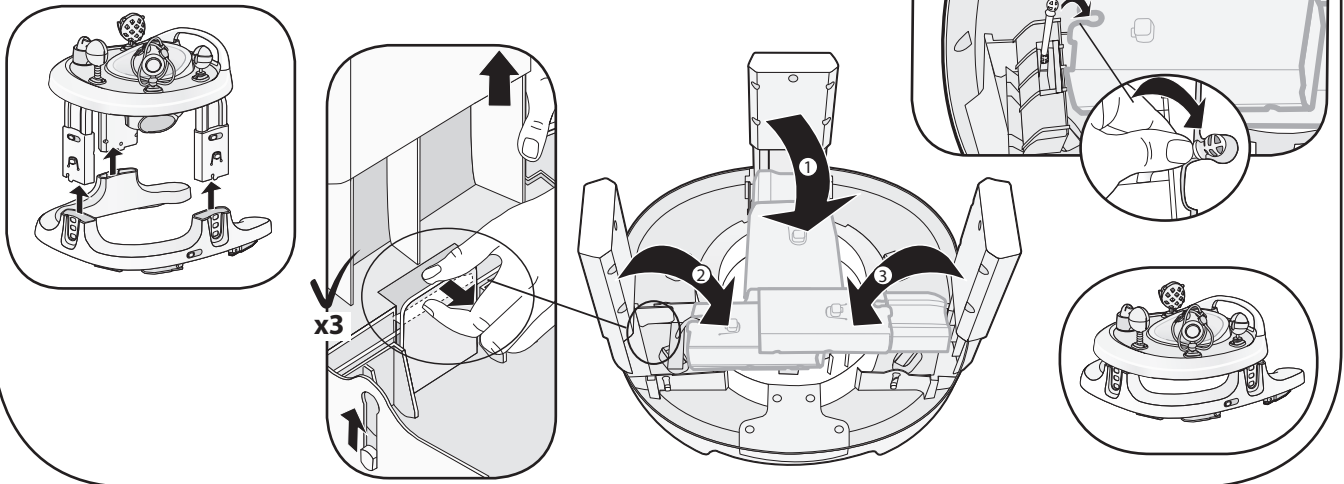
**One (1) Year Limited Warranty**

Dorel Juvenile Group, Inc. warrants to the original purchaser that this product (4-in-1 Here I Grow Mobile Activity Center) is free from material and workmanship defects when used under normal conditions for a period of one (1) year from the date of purchase. Should the product contain defects in material or workmanship Dorel Juvenile Group, Inc., will repair or replace the product, at our option, free of charge. Purchaser will be responsible for all costs associated with packaging and shipping the product to Dorel Juvenile Group Consumer Relations Department at the address noted on front page and all other freight or insurance costs associated with the return. Dorel Juvenile Group will bear the cost of shipping the repaired or replaced product to the purchaser. Product should be returned in its original package accompanied by a proof of purchase, either a sales receipt or other proof that the product is within the warranty period. This warranty is void if the owner repairs or modifies the product or the product has been damaged as a result of misuse.

This warranty excludes any liability other than that expressly stated previously, including but not limited to, any incidental or consequential damages.

SOME STATES DO NOT ALLOW THE EXCLUSION OR LIMITATION OF INCIDENTAL OR CONSEQUENTIAL DAMAGES, SO THE ABOVE LIMITATION OR EXCLUSION MAY NOT APPLY TO YOU.

THIS WARRANTY GIVES YOU SPECIFIC LEGAL RIGHTS, AND YOU MAY ALSO HAVE OTHER RIGHTS THAT MAY VARY FROM STATE TO STATE.

Garantía limitada de un año (1)

Dorel Juvenile Group, Inc. garantiza al comprador original que este producto (4-in-1 Here I Grow Mobile Activity Center) estará libre de defectos de material y mano de obra cuando se utilice bajo condiciones normales durante un periodo de un (1) año a partir de la fecha de compra. Si el producto tuviese defectos de material o mano de obra, Dorel Juvenile Group, Inc. reparará o reemplazará el producto, a nuestra opción, sin cargo. El comprador será responsable de todos los costos asociados con embalar y enviar el producto al Departamento de Relaciones con el Consumidor de Dorel Juvenile Group a la dirección indicada en la primera página y de todos los otros costos de envío o seguro asociados con la devolución. Dorel Juvenile Group correrá con los gastos de enviar el producto reparado o reemplazado al comprador. El producto se debe devolver en su embalaje original acompañado de la constancia de compra, ya sea un recibo de compra u otra prueba que demuestre que el producto está dentro del periodo de garantía. Esta garantía es nula si el propietario repara o modifica el producto o si éste sufrió daño como resultado de uso incorrecto.

Esta garantía excluye cualquier responsabilidad que no sea la expresamente indicada anteriormente, incluyendo pero sin limitarse a daños incidentales o consecuentes.

ALGUNOS ESTADOS NO PERMITEN LA EXCLUSIÓN O LIMITACIÓN DE DAÑOS INCIDENTALES O CONSECUENTES, POR LO TANTO LA LIMITACIÓN O EXCLUSIÓN ANTERIOR PODRÍA NO APLICARSE EN SU CASO.

ESTA GARANTÍA LE OTORGA DERECHOS LEGALES ESPECÍFICOS Y USTED PODRÍA TENER TAMBIÉN OTROS DERECHOS QUE PUEDEN VARIAR DE UN ESTADO A OTRO.

Care and Maintenance

- **Grip Strips:** ALWAYS MAKE SURE GRIP STRIPS ARE KEPT CLEAN. Clean grip strips with water only.
- **Fabric Seat Pad:** To remove seat pad: Release tray assembly from base (see instructions on folding walker). With tray assembly upside down, release tabs on seat ring and remove from tray. Release fabric seat tabs from seat ring.
Wash Seat pad: Machine-wash in cold water on gentle cycle. Drip dry. No bleach. No iron.
- **Base and Tray Assembly:** Surface wash with warm soapy water and allow to drip dry. Be sure to keep product away from direct sunlight or heat.
- **Toys: DO NOT SUBMERGE TOYS IN WATER.** Surface wash and towel dry all toys. NOTE: Make sure to wring out cloth thoroughly beforehand and allow to drip dry before use.

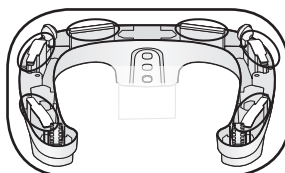
**Cuidado y mantenimiento**

- **Tiras de agarre:** SIEMPRE MANTENGA LAS TIRAS DE AGARRE LIMPIAS. Límpielas con agua solamente.
- **Almohadilla de tela del asiento:** Quite la almohadilla del asiento: Libere la bandeja de la base (lea las instrucciones acerca de cómo plegar el andador). Con la bandeja dada vuelta, libere las lengüetas ubicadas en el anillo del asiento y quite de la bandeja. Quite las lengüetas en el asiento de tela del anillo del asiento.
Lave la almohadilla del asiento: Lave a máquina con agua fría en un ciclo para ropa delicada. Deje que se seque. No use blanqueador. No lo planche.
- **Base y bandeja:** Limpie la superficie con agua tibia y jabonosa y deje secar. Asegúrese de mantener el producto alejado de la luz directa del sol o el calor.
- **Juguetes: NO SUMERJA LOS JUGUETES EN EL AGUA.** Límpielos por fuera y séquelos con un trapo. NOTA: Asegúrese de escurrir bien el trapo antes y deje secar antes de volver a usar.

Tiny Love®

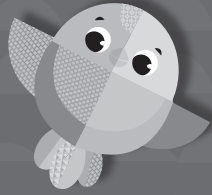

For more developmental
information and playing tips
please visit:

www.tinylove.com

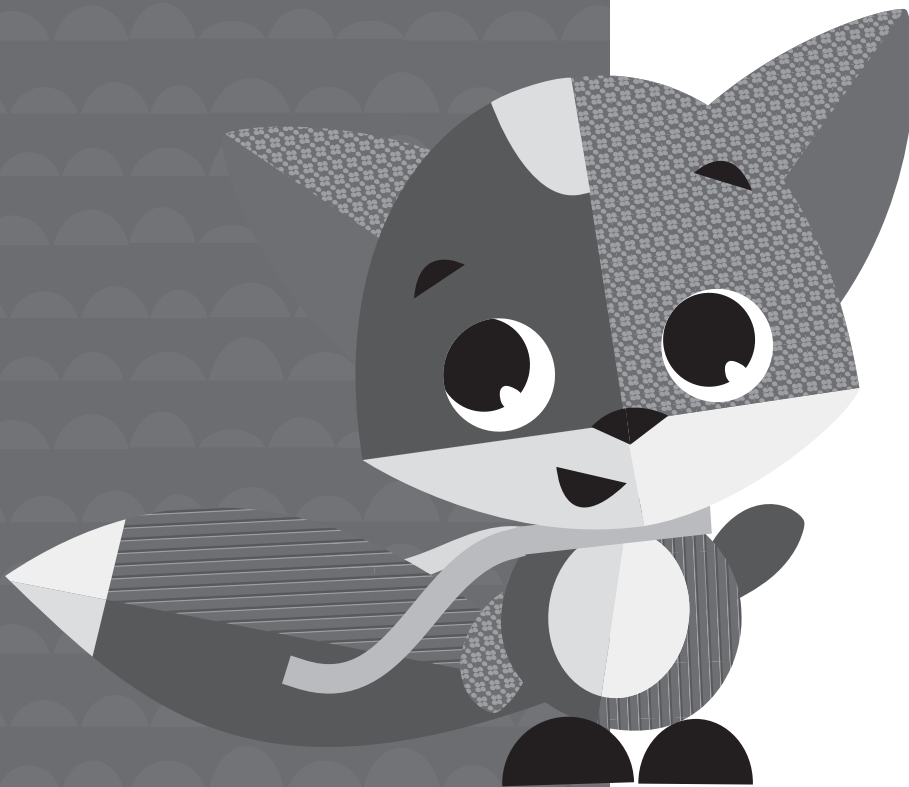

©2018 Tiny Love LTD. www.Tinylove.com

©2018 Dorel Juvenile Group, Inc. (800) 544-1108 www.djgusa.com. Styles and colors may vary. Los estilos y los colores pueden variar. Made in CHINA. Hecho en CHINA. Distributed by (distribuido por) Dorel Juvenile Group, Inc., 2525 State St., Columbus, IN 47201-7494. Dorel Juvenile Canada, 2855 Argentinia Road, Unit 4, Mississauga, ON L5N 8G6. Importado y Distribuido en Chile por: Comercial e Industrial Silfa S.A. - San Ignacio 0201 / Parque Industrial Portezuelo Quilicura, Santiago Chile. Fono (562) 2339 9000. En Perú por: Comexa S.A. - Los Libertadores 455 - San Isidro, Lima - Perú. Fono (511) 4469014. En Centro América, Caribe y Ecuador por: Best Brands Group S.A. - Av. Balboa, Bay Mall Plaza, Planta Baja, local 9, Panamá. - Fono: (507) 300 2884. En Colombia por: Baby Universe S.A.S. - Vía 40 No. 77-29, Barranquilla, Colombia - Fono: (575) 353 1110 Importador: DJGM, S.A. DE C.V. Gabriel Mancera No. 1041 Col. Del Valle, Benito Juárez C.P. 03100 México, Ciudad de México R.F.C. DJG140305GN9 Tel. (55) 6719920 05/23/18 4358-7317A