

UKW Radio mit USB



Enjoy it.

Enjoy it.

Competence Center Audio
Globaltronics GmbH & Co. KG
Bei den Mühlen 5
20457 Hamburg
GERMANY
www.blaupunkt.com

00 800 1300 1400
☎ Service Hotline (kostenlos aus dem Festnetz sowie den Mobilfunknetzen)

All rights reserved. All brand names are registered trademarks of their respective owners.
Specifications are subject to change without prior notice.

Bedienungsanleitung

Inhalt

1. Herzlichen Dank für Ihr Vertrauen!	3
2. Allgemein	3
3. Sicherheitshinweise	5
4. Lieferumfang	7
5. Aufstellen des Gerätes	7
6. Teile und Bedienelemente	8
7. Stromversorgung	10
8. Bedienung	10
8.1 Gerät ein-/ausschalten	10
8.2 Betriebsart wählen.....	10
8.3 Lautstärke	10
9. Radio	11
10. Kartenleser (SD-CARD) und USB-Anschluss	12
10.1 Karten einlegen und entnehmen.....	12
10.2 USB-Gerät anschließen.....	12
10.3 Verbindung zum USB-Gerät trennen.....	13
11. Reinigung	14
12. Entsorgen	14
13. Problemlösungen	15
14. Technische Daten	16

RXN 19**BLAUPUNKT**

1. HERZLICHEN DANK FÜR IHR VERTRAUEN!

Wir gratulieren Ihnen zu Ihrem neuen Blaupunkt UKW-Radio mit USB und sind überzeugt, dass Sie mit diesem modernen Gerät zufrieden sein werden.

Um eine stets optimale Funktion und Leistungsbereitschaft Ihres UKW-Radios mit USB zu garantieren und um Ihre persönliche Sicherheit zu gewährleisten:

Lesen Sie vor der ersten Inbetriebnahme diese Bedienungsanleitung gründlich durch und befolgen Sie vor allen Dingen die Sicherheitshinweise!

Artikel	UKW-Radio mit USB
Modell	RXN 19
Manual ID	04/2021_RXN 19_V.3
Hersteller	Competence Center Audio Globaltronics GmbH & Co. KG Bei den Mühren 5 20457 Hamburg GERMANY
Web	www.blaupunkt.de

2. ALLGEMEIN

Aufbewahren des Handbuchs

- Alle Tätigkeiten an und mit diesem Gerät dürfen nur so ausgeführt werden, wie sie in dieser Bedienungsanleitung beschrieben sind.
- Bewahren Sie diese Anleitung auf.
- Falls Sie das Gerät einmal weitergeben, legen Sie bitte diese Bedienungsanleitung dazu.

Bestimmungsgemäßer Gebrauch

Dieses Gerät ist ...

- ... ein Gerät der Unterhaltungselektronik.
- ... für die Tonwiedergabe von Audiogeräten vorgesehen.
- ... zum Radioempfang von UKW-Sendern geeignet.

Das Gerät ist für den Privatgebrauch bestimmt und für die gewerbliche Nutzung nicht geeignet. Eine andere Nutzung oder Modifikation ist vom bestimmungsgemäßen Gebrauch ausgeschlossen.

Auszeichnungen/Symbole

Falls erforderlich, finden Sie folgende Warnhinweise in dieser Bedienungsanleitung:



GEFAHR! Hohes Risiko: Missachtung der Warnung kann Schaden für Leib und Leben verursachen.

WARNUNG! Mittleres Risiko: Missachtung der Warnung kann Verletzungen oder schwere Sachschäden verursachen.

VORSICHT! Geringes Risiko: Missachtung der Warnung kann leichte Verletzungen oder Sachschäden verursachen.

HINWEIS! Sachverhalte und Besonderheiten, die im Umgang mit dem Gerät beachtet werden sollten.

- Bedienelemente, die betätigt werden sollen, werden immer **fett** geschrieben.
Beispiel: Drehen Sie den Regler **VOLUME**.
- Handlungsanweisungen mit einer festen Reihenfolge werden immer nummeriert (1., 2., 3. usw.).

Hinweise zur Konformitätserklärung



Hiermit erklärt die Globaltronics GmbH & Co. KG, dass sich dieses Produkt in Übereinstimmung mit den grundlegenden Anforderungen und den anderen, relevanten Vorschriften der RED Richtlinie 2014/53/EU, der EMV-Richtlinie 2014/30/EU, der ErP-Richtlinie 2009/125/EG, der Niederspannungs-Richtlinie 2014/35/EU und ROHS 2011/65/EU befindet.

Die vollständige Konformitätserklärung und diese Bedienungsanleitung im PDF-Format finden Sie im Internet unter www.blaupunkt.de.

Energiesparen: Ganz automatisch!

HINWEIS: Neue Ausschaltautomatik!

Aufgrund gesetzlicher Vorgaben zum Einsparen von Energie verfügt dieses Gerät über eine Ausschaltautomatik. Das Gerät wird automatisch in den Standby-Betrieb geschaltet, wenn es 15 Minuten kein Audiosignal empfangen hat und nicht bedient wurde.



Dieses Symbol kennzeichnet das Produkt als Gerät der Schutzklasse II. Geräte mit dieser Schutzklasse verfügen über eine verstärkte oder eine doppelte Isolierung.

Typenschild

Das Typenschild mit den technischen Angaben befindet sich auf der Rückseite des Gerätes.

3. SICHERHEITSHINWEISE



GEFAHR für Kinder und Personen mit Einschränkungen

- Verpackungsmaterial ist kein Kinderspielzeug. Kinder dürfen nicht mit den Kunststoffbeuteln spielen. Es besteht Erstickungsgefahr.
- Dieses Gerät kann von Kindern ab 8 Jahren und darüber, sowie von Personen mit verringerten physischen, sensorischen oder mentalen Fähigkeiten oder Mangel an Erfahrung und Wissen benutzt werden, wenn sie beaufsichtigt werden oder bezüglich des sicheren Gebrauchs des Gerätes unterwiesen wurden und die daraus resultierenden Gefahren verstanden haben.
- Kinder dürfen nicht mit dem Gerät spielen. Reinigung und Benutzer-Wartung dürfen nicht von Kindern ohne Beaufsichtigung durchgeführt werden.



GEFAHR von Stromschlag durch Feuchtigkeit

- Schützen Sie das Gerät vor Feuchtigkeit, Tropf- oder Spritzwasser: Es besteht die Gefahr eines elektrischen Schlages. Stellen Sie zum Beispiel keine mit Flüssigkeiten gefüllten Vasen oder Ähnliches auf oder in die Nähe des Gerätes.
- Das Gerät ist nicht für den Betrieb in Räumen mit hoher Luftfeuchtigkeit (z. B. Badezimmer) ausgelegt. Beachten Sie die in den technischen Daten angegebenen Umgebungsbedingungen.
- Vermeiden Sie das Eindringen von Fremdkörpern und Flüssigkeiten in das Gerät.
- Sollten Flüssigkeiten oder Fremdkörper in das Gerät gelangen, sofort das Netzteil aus der Steckdose ziehen. Vor einer erneuten Inbetriebnahme das Gerät prüfen lassen.



GEFAHR durch Stromschlag

- Ziehen Sie bei Beschädigungen des Netzkabels oder des Gerätes sofort das Netzteil aus der Steckdose.
- Benutzen Sie das Gerät nicht, wenn es sichtbare Beschädigungen am Gehäuse oder dem Netzkabel aufweist.
- Es ist nicht gestattet, Umbauten an dem Gerät vorzunehmen. Reparaturen am Gehäuse und am Netzkabel dürfen ausschließlich vom Service Center vorgenommen werden, um Gefahren zu vermeiden.
Wenn das Netzteil dieses Gerätes beschädigt wird, muss es durch ein identisches ersetzt werden.
- Schließen Sie das Netzteil nur an eine ordnungsgemäß installierte, gut zugängliche Steckdose an. Die Steckdose muss nach dem Anschließen weiterhin gut zugänglich sein.
- Verwenden Sie nur das mitgelieferte Original-Netzteil.

- Verlegen Sie alle Kabel so, dass sie nicht zur Stolperfalle werden.
- Achten Sie beim Aufstellen des Gerätes darauf, dass das Netzkabel nicht eingeklemmt oder gequetscht wird. Halten Sie das Netzkabel von heißen Oberflächen und scharfen Kanten fern.
- Um das Gerät vollständig vom Netz zu trennen, ziehen Sie das Netzteil aus der Steckdose.
- Ziehen Sie das Netzteil aus der Steckdose, ...
 - ... wenn Sie das Gerät nicht benutzen,
 - ... wenn Sie das Gerät reinigen wollen und
 - ... bei Gewitter.
- Öffnen Sie niemals das Gehäuse des Gerätes, es beinhaltet keine zu wartenden Teile! Bei geöffnetem Gehäuse besteht Lebensgefahr durch elektrischen Schlag.
- Das Gerät ist nach dem Ausschalten nicht vom Netz getrennt.



BRANDGEFAHR

- Kerzen und andere offene Flammen müssen zu jeder Zeit von diesem Produkt ferngehalten werden, um das Ausbreiten von Feuer zu verhindern.
- Schützen Sie das Gerät vor Hitze: Es besteht Brandgefahr. Bedecken Sie nicht die Lüftungsschlitze. Wenn Sie das Gerät in einem Regal aufstellen, halten Sie an den Seiten einen Abstand von mindestens 10 cm ein.



WARNUNG vor Sachschäden

- Wird das Gerät von einem kalten an einen warmen Ort gebracht, kann Kondensfeuchtigkeit im Gerät entstehen. Das Gerät einige Stunden ausgeschaltet lassen.
- Stellen Sie das Gerät auf eine stabile, ebene Oberfläche.
- Sorgen Sie für eine ausreichende Belüftung rund um das Gerät. Halten Sie zu allen Seiten einen Abstand von mindestens 10 cm ein. Bedecken Sie das Gerät nicht (z. B. durch Zeitschriften, Tischdecken, Vorhänge, usw.).
- Stellen Sie das Gerät so auf, dass kein direktes Sonnenlicht darauf fällt.
- Das Gerät ist mit rutschfesten Kunststofffüßen ausgestattet. Da Möbel mit einer Vielfalt von Lacken und Kunststoffen beschichtet sind und mit unterschiedlichen Pflegemitteln behandelt werden, kann nicht völlig ausgeschlossen werden, dass manche dieser Stoffe Bestandteile enthalten, die die Kunststofffüße angreifen und aufweichen. Legen Sie ggf. eine rutschfeste Unterlage unter das Gerät.

RXN 19



- Für die Reinigung verwenden Sie ein trockenes, weiches Tuch. Verwenden Sie keine ätzenden oder scheuernden Reinigungsmittel. Diese könnten die Oberfläche des Gerätes beschädigen.

USB-Geräte

- Eine direkte Verbindung zu einem PC oder Notebook über die USB-Buchse ist nicht möglich. Sowohl das UKW-Radio als auch PC oder Notebook könnten beschädigt werden.
- Verwenden Sie kein USB-Kabel zum Anschluss von anderen USB-Geräten an die USB-Schnittstelle. Die USB-Schnittstelle ist nur zum direkten Anschluss von USB-Geräten (z. B. USB-Stick) ausgelegt.
- Beim Entfernen des USB-Gerätes muss eine andere Betriebsart als **USB/SD** gewählt oder das UKW-Radio ausgeschaltet sein, andernfalls kann es zu Datenverlusten und Beschädigungen am USB-Gerät oder dem Gerät kommen.

4. LIEFERUMFANG

1 UKW-Radio mit USB RXN 19
1 Netzteil
1 Bedienungsanleitung
1 Garantiekarte

5. AUFSTELLEN DES GERÄTES

- Entfernen Sie alle Verpackungsteile vollständig.
- Stellen Sie das Gerät auf eine stabile, ebene Oberfläche.
- Setzen Sie das Gerät keiner extremen Hitze oder Feuchtigkeit aus.
- Achten Sie auf eine ausreichende Belüftung des Gerätes von allen Seiten.
- Ziehen Sie die Teleskopantenne ganz aus.

6. TEILE UND BEDIENELEMENTE

Vorderseite

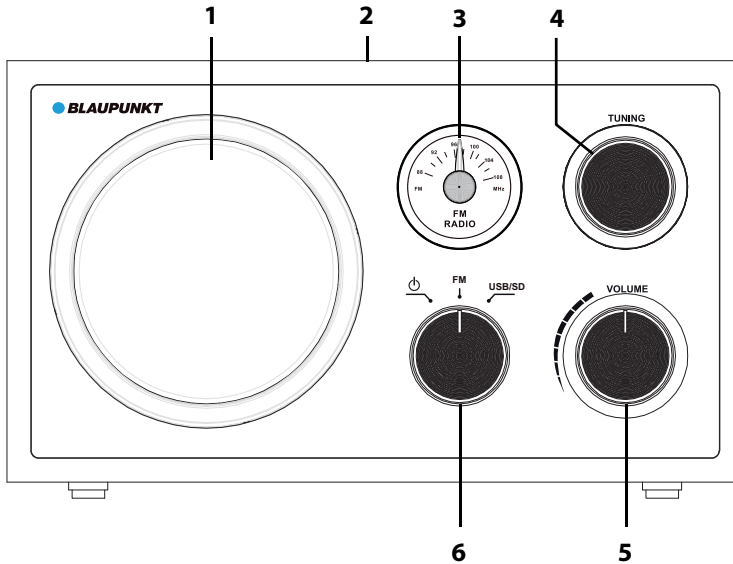

- | | |
|--------------------------|--|
| 1 | Lautsprecher |
| 2 | Bedienfeld USB/SD |
| 3 FM RADIO | Beleuchtete Frequenzskala |
| 4 TUNING | Regler für Frequenzwahl |
| 5 VOLUME | Regler für Lautstärke |
| 6 ⏻ / FM / USB/SD | ⏻: Gerät in Standby-Betrieb schalten
FM: Gerät aus Standby-Betrieb einschalten und auf Radioempfang (UKW) schalten
USB/SD: Gerät auf USB- oder SD-Betrieb schalten |

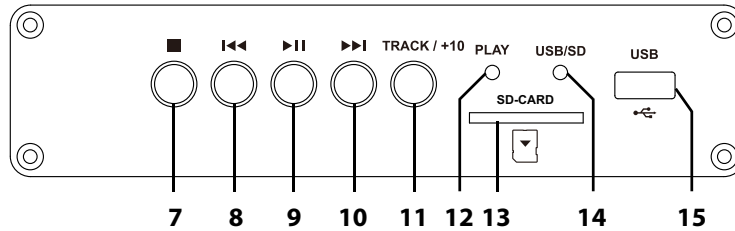
RXN 19**BLAUPUNKT****Bedienfeld USB/SD**

- | | |
|----------------------|--|
| 7 ■ | Wiedergabe stoppen |
| 8 I◀◀ | zum vorherigen Titel |
| 9 ▶▶I | Wiedergabe starten und anhalten |
| 10 ▶▶I | zum nächsten Titel |
| 11 TRACK/ +10 | 10 Titel vor springen |
| 12 PLAY | rote LED: leuchtet bei Wiedergabe / blinkt bei Pause |
| 13 SD-CARD | SD-Kartenschacht |
| 14 USB/SD | LED: leuchtet, wenn MP3-Dateien erkannt werden
(grün: USB, gelb: SD) / blinkt bei nicht lesbaren
Dateien oder wenn kein Medium angeschlossen ist |
| 15 USB | USB-Buchse |

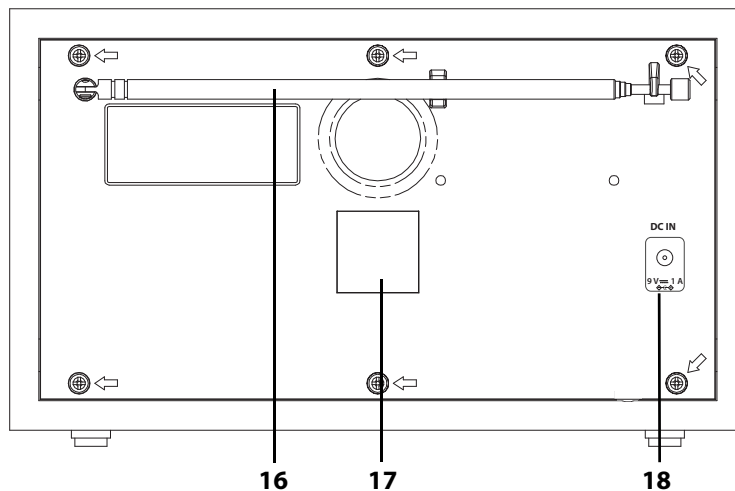
Rückseite

- | | |
|-------------------------|---------------------------------|
| 16 | Teleskopantenne für UKW-Empfang |
| 17 | Typenschild |
| 18 DC IN 9V = 1A | Buchse für Netzteilstecker |



7. STROMVERSORGUNG

1. Verbinden Sie das Netzteil mit dem Anschluss **DC IN 9V** == **1A** am Gerät.
2. Stecken Sie das Netzteil in eine gut zugängliche Steckdose, deren Spannung der Angabe auf dem Typenschild des Gerätes entspricht. Die Steckdose muss auch nach dem Anschließen weiterhin gut zugänglich sein.

HINWEIS: Um das Gerät vom Netz zu trennen, ziehen Sie das Netzteil aus der Steckdose.

8. BEDIENUNG



8.1 GERÄT EIN-/AUSSCHALTEN

- Nach dem ersten Verbinden mit einer Steckdose befindet sich das Gerät im Standby-Betrieb.
- Drehen Sie den Regler  / **FM** / **USB/SD** auf **FM** oder **USB/SD**. Das Gerät startet mit den zuletzt gewählten Einstellungen (z. B. Sender, Lautstärke).
- Drehen Sie den Regler  / **FM** / **USB/SD** auf , um das Gerät wieder in den Standby-Betrieb zu schalten.

HINWEIS: Das Gerät bleibt nach dem Ausschalten in Bereitschaft (Standby).

Empfehlung: Da das Gerät in diesem Modus noch etwas Strom verbraucht, ziehen Sie das Netzteil, wenn Sie das Gerät längere Zeit nicht benutzen.

8.2 BETRIEBSART WÄHLEN

- Drehen Sie den Regler  / **FM** / **USB/SD**, um die gewünschte Betriebsart zu wählen.
 - : Gerät in Standby-Betrieb schalten
 - **FM**: auf Radioempfang (UKW) schalten
 - **USB/SD**: aus Standby-Betrieb oder Radioempfang auf USB/SD-Betrieb schalten

8.3 LAUTSTÄRKE

- Mit **VOLUME** stellen Sie die Lautstärke leiser und lauter.

RXN 19

BLAUPUNKT

9. RADIO

- Drehen Sie den Regler  / **FM / USB/SD** auf **FM**.
- Ziehen Sie die Teleskopantenne ganz aus.

Sender einstellen

- Drehen Sie den Regler **TUNING**, um die Frequenz zu ändern. Die Frequenz wird auf der Frequenzskala angezeigt.

Empfang verbessern

- Probieren Sie verschiedene Positionen der Teleskopantenne und des Gerätes aus, um die UKW-Empfangsqualität zu verbessern.

10. KARTENLESER (SD-CARD) UND USB-ANSCHLUSS

10.1 KARTEN EINLEGEN UND ENTNEHMEN

Einlegen

VORSICHT: Falsches Einlegen kann zu Schäden an den Karten oder dem Gerät führen.

1. Schieben Sie die Karte vorsichtig bis zum Ende in den Schacht. Die Goldkontakte zeigen nach hinten und werden zuerst in das Gerät geschoben.
2. Drehen Sie den Regler \odot / **FM / USB/SD** auf **USB/SD**. Die LED **USB/SD** leuchtet gelb. Das Inhaltsverzeichnis wird geladen. Dieser Vorgang kann etwas dauern.
3. Starten Sie die Wiedergabe durch Drücken der Taste **▶II**, wenn die Wiedergabe nicht automatisch startet.

HINWEIS: Titel, die nicht in Ordnern gespeichert sind, werden im ROOT-Verzeichnis erkannt und beim Abspielen zuerst gespielt.

Karte entnehmen

Um eine Karte zu entnehmen, darf der Kartenleser nicht aktiv sein.

1. Drehen Sie den Regler \odot / **FM / USB/SD** auf **FM** oder \odot . Die LED **USB/SD** erlischt.
2. Drücken Sie die Speicherkarte einmal kurz herunter und ziehen Sie die Speicherkarte vorsichtig aus dem Schacht.

10.2 USB-GERÄT ANSCHLIEßEN

VORSICHT:

- Beim Entfernen des USB-Gerätes drehen Sie den Regler \odot / **FM / USB/SD** auf **FM** oder \odot , andernfalls kann es zu Datenverlusten und Beschädigungen am USB-Gerät oder dem UKW-Radio kommen.
- Verwenden Sie kein USB-Kabel zum Anschluss von USB-Geräten an die USB-Schnittstelle. Die USB-Schnittstelle ist nur zum direkten Anschluss von USB-Geräten (z. B. USB-Stick) ausgelegt.
- Eine USB-Festplatte kann nicht angeschlossen werden.
- Es können USB-Sticks mit maximal 32 GB verwendet werden.
- Die USB-Buchsen sind nicht zum Aufladen externer Geräte geeignet.

An der Buchse **USB** können MP3-Player mit USB-Anschluss oder USB-Sticks angeschlossen werden. Schließen Sie Ihr USB-Gerät direkt an die USB-Schnittstelle des UKW-Radios an.

1. Schieben Sie den Stecker Ihres USB-Gerätes in die Buchse **USB**.
2. Drehen Sie den Regler **⏻ / FM / USB/SD** auf **USB/SD**. Die LED **USB/SD** leuchtet grün. Das Inhaltsverzeichnis wird geladen. Dieser Vorgang kann etwas dauern.
3. Starten Sie die Wiedergabe durch Drücken der Taste **▶||**, wenn die Wiedergabe nicht automatisch startet.

HINWEIS: Titel, die nicht in Ordnern gespeichert sind, werden im ROOT-Verzeichnis erkannt und beim Abspielen zuerst gespielt.

10.3 VERBINDUNG ZUM USB-GERÄT TRENNEN

VORSICHT: Das USB-Gerät darf nicht aktiv sein, wenn Sie die Verbindung trennen. Beenden Sie die Datenübertragung oder stoppen Sie die Wiedergabe.

1. Drehen Sie den Regler **⏻ / FM / USB/SD** auf **FM** oder **⏻**. Die LED **USB/SD** erlischt.
2. Ziehen Sie den Stecker des USB-Gerätes vorsichtig aus der Buchse.

Standardfunktionen

Funktion	bei MP3 auf USB / SD-Karte
Start	▶ drücken
	Aus Pause: ▶ drücken
Pause	▶ drücken
Stopp	1x ■ drücken
10 Titel vor	TRACK + 10 drücken
nächster Titel	▶▶I drücken
Titelanfang	1x I◀◀ drücken
vorheriger Titel	2x I◀◀ drücken

11. REINIGUNG

VORSICHT: Lösungsmittel, Spiritus, Verdünnungen usw. dürfen nicht verwendet werden, sie können die Oberfläche des Gerätes beschädigen.

- Falls erforderlich, reinigen Sie das Gerät mit einem weichen, trockenen Tuch.

12. ENTSORGEN

Altgeräte dürfen nicht im normalen Hausmüll entsorgt werden. Die Verpackung bewahren Sie nach Möglichkeit bis zum Ablauf der Garantiezeit auf. Danach entsorgen Sie sie bitte umweltgerecht. Das Gerät muss – gemäß der Entsorgungsrichtlinie 2012/19/EU – einer geordneten Entsorgung zugeführt werden. Kunststoffe und Elektronikteile müssen einer Wiederverwertung zugeführt werden. Erkundigen Sie sich bei Ihrer zuständigen Entsorgungsstelle.



13. PROBLEMLÖSUNGEN

Sollte Ihr Gerät einmal nicht wie gewünscht funktionieren, gehen Sie bitte erst diese Checkliste durch. Vielleicht ist es nur ein kleines Problem, das Sie selbst beheben können.



GEFAHR! Versuchen Sie auf keinen Fall, das Gerät selbstständig zu reparieren. Wenn Sie den Fehler nicht beheben können, wenden Sie sich an unser Service Center.

Fehler	Mögliche Ursachen/Maßnahmen
Kein Ton	Ist die Stromversorgung sichergestellt? Überprüfen Sie den Anschluss.
	Gerät eingeschaltet?
	Lautstärke mit VOLUME auf „Null“ gestellt?
	Ist die richtige Betriebsart gewählt?
Gerät lässt sich nicht einschalten.	Ist das Netzteil in der Steckdose?
	Ist Strom auf der Steckdose?
Radioempfang gestört	Senderausfall?
	Störungen durch ein anderes, nicht ausreichend abgeschirmtes Elektrogerät?
	Prüfen Sie die Antennenausrichtung.
USB-Sticks werden nicht gelesen.	Ist der USB-Stick richtig eingesteckt?
	Enthält der USB-Stick Dateiformate, die nicht unterstützt werden?
	Ist der USB-Stick anders als mit FAT32 formatiert?
Unerklärliche Fehlfunktionen	Trennen Sie das Gerät für kurze Zeit von der Stromversorgung.

Wenn Sie den Fehler nicht beheben können, wenden Sie sich an unsere Hotline:
00 800 1300 1400

(Montag bis Freitag, 8.00 bis 18.00 Uhr / kostenlos aus dem Festnetz, sowie den Mobilfunknetzen)

oder per E-mail an:

blaupunkt-service-de@teknihall.de

14. TECHNISCHE DATEN





Elektrische Daten	
Gerät:	Eingang: 9 V ~ 1 A
Netzteil:	Eingang: 100–240 V ~ 50/60 Hz, 0,5 A Ausgang: 9 V === 1,0 A ⚡
Schutzklasse des Netzteils:	II □
Leistungsaufnahme maximal:	9 W
Standby:	max. 0,5 W
Ton	
Audioausgangsleistung:	1 x 3 W RMS
System	
UKW (FM):	87,5 - 108 MHz
Anschlüsse	
USB: SD:	USB 2.0 5 V === 200 mA (maximal 32 GB) SD-Kartenleser
Allgemeines	
Abmessungen (BxTxH):	ca. 227 x 145 x 136 mm
Gewicht:	ca. 1,47 kg
Umgebungsbedingungen:	Betriebstemperatur: 5 °C – 35 °C Luftfeuchtigkeit: 40 bis 80 % relativ

RXN 19**BLAUPUNKT****ERP-Tabelle**

ERP-Vorgaben	Wert / Genauigkeit
Dong Guan HP-Power Technology Limited No. 8, Shuilin Road, Tangxia Town, 523710 Dongguan City Guangdong Province, China	-
Modell: HP12D-0901000-AE	-
Eingangsspannung	100 - 240 V
Eingangswechselstromfrequenz	50/60 Hz
Ausgangsspannung	9,0 VDC
Ausgangsstrom	1,0 A
Ausgangsleistung	9,0 W
Durchschnittliche Effizienz im Betrieb	81,50 %
Effizienz bei geringer Last (10 %)	-
Leistungsaufnahme bei Nulllast	0,09 W

Technische Änderungen vorbehalten.

Symbole am Gerät

	Schutzisolierung
	Geräte mit diesem Zeichen dürfen nur im Haus betrieben (trockene Umgebung) werden.
	Gleichspannung
	Wechselspannung
	Polarität am Ausgang des Netzteils

