

Mercedes-Benz G 63 AMG 6x6

TRX6
Scale and Trail
Crawler



Battery
& Charger
NOT
INCLUDED

TRAXXAS

TRX6

*Scale and Trail
Crawler*

TRAXXAS

Battery
& Charger
NOT
INCLUDED



Mercedes-Benz G 63 AMG 6x6

TRX6
Scale and Trail
Crawler



Battery
& Charger
NOT
INCLUDED

TRAXXAS

TRX6

Scale and Trail™ Crawler

TRAXXAS

Battery
& Charger
NOT
INCLUDED





Matte Graphite Metallic
Graphite mat métallique
Grafito mate metálico
Matt Graphit-Metallic



Gloss Black Metallic
Noir brillant métallique
Negro brillante metálico
Glänzende Schwarze-Metallic



No Painting or Trimming Required. | N'a pas besoin de peinture ou remise en état.
No requiere pintura o adornos. | Kein Lackieren oder Verzieren notwendig.

IMPORTANT! THIS PRODUCT IS NOT DESIGNED FOR CHILDREN OR MINORS YOUNGER THAN 14 YEARS OLD. RESPONSIBLE ADULT SUPERVISION IS REQUIRED DURING OPERATION AND MAINTENANCE.

This is a high-performance model which is NOT intended for use on public roads or in congested areas where its operation may conflict with or disrupt pedestrian or vehicular traffic. Read all enclosed information before operating. Fully illustrated, step-by-step instructions describe adjustment, operation, and required maintenance procedures. This model should not be operated in a crowd, indoors or without adequate space. The vehicle is fully assembled, ready to run, and requires the following items for operation: 4AA alkaline batteries, 6 or 7-cell NiMH battery pack or 2s or 3s LiPo battery pack and charger. These are available from your hobby dealer. In an effort to continually upgrade our products, Traxxas reserves the right to make improvements and modifications to this model, which may not be reflected in the photographs and specifications printed on this box.



"Mercedes-Benz", ,  and the design of the enclosed product are subject to intellectual property protection owned by Daimler AG. They are used by Traxxas LP under license.

"Mercedes-Benz", ,  et la conception du produit joint sont soumis aux droits de protection de la propriété intellectuelle détenus par Daimler AG. Ils sont utilisés sous licence par Traxxas LP.

"Mercedes-Benz", ,  y el diseño del producto adjunto están sujetos a la protección de propiedad intelectual de Daimler AG. Son utilizados por Traxxas LP bajo licencia.

IMPORTANT ! CE PRODUIT N'EST PAS CONÇU POUR LES ENFANTS OU LES MINEURS DE MOINS DE 14 ANNÉES. TOUT FONCTIONNEMENT ET ENTRETIEN DOIT ÊTRE SURVEILLÉ PAR UN ADULTE RESPONSABLE.

Ce modèle à haut rendement n'est pas destiné à être utilisé sur les routes publiques ou dans des zones agglomérées où son fonctionnement peut empêcher ou perturber le trafic des piétons ou des véhicules. Lisez tous les renseignements ci-joints avant de mettre en marche votre produit. Les instructions entièrement illustrées et détaillées décrivent l'ajustement, le fonctionnement et les procédures d'entretien requises. Ce modèle ne doit pas être utilisé en cas d'agglomération, à l'intérieur ou en l'absence d'un espace adéquat. Le véhicule est entièrement assemblé, prêt à fonctionner et a besoin de 4 piles alcalines AA, bloc pile NiMH de 6 ou 7 éléments ou bloc pile LiPo de 2s ou 3s, chargeur de piles. Elles sont à vendre chez votre marchand d'agrément. Dans le but d'améliorer continuellement ses produits, Traxxas se réserve le droit d'apporter des améliorations et des modifications à ce modèle, qui peuvent ne pas se refléter dans les photographies et les spécifications techniques imprimées sur cette boîte. Le type de pile et de chargeur peut changer et ne pas correspondre aux photos.

"Mercedes-Benz", ,  und das Design dieses Produkts sind durch Urheberrechte der Daimler AG geschützt. Sie werden von Traxxas LP unter Lizenz genutzt.

IMPORTANT! ESTE PRODUCTO NO ESTÁ DISEÑADO PARA NIÑOS O MENORES DE 14 AÑOS. SE REQUIERE LA SUPERVISIÓN DE UN ADULTO RESPONSABLE DURANTE LA OPERACIÓN Y EL MANTENIMIENTO.

Este es un modelo de alto rendimiento que NO está destinado para el uso en carreteras públicas o en áreas congestionadas, en la cual su operación pueda entrar en conflicto con el tráfico vehicular, con los peatones o incluso molestarlos. Lea toda la información adjunta antes de operarlo. Las instrucciones paso a paso son ilustrativas y describen los procedimientos de ajuste, operación y mantenimiento necesario. Este modelo no debe operarse entre la multitud, en interiores o sin el espacio adecuado. El vehículo está completamente ensamblado, listo para correr y requiere de 4 baterías AA alcalinas, paquete de baterías de 6 ó 7 celdas de NiMH o pack de baterías LiPo 2s o 3s y cargador de baterías para su operación. Estas se encuentran disponibles en los comercios para aficionados. En el esfuerzo por actualizar continuamente nuestros productos, Traxxas se reserva el derecho de realizar mejoras y modificaciones a este modelo, los cuales no pueden reflejarse en las fotografías y especificaciones impresas en esta caja. El estilo de la batería y el cargador están sujetos a cambio y pueden variar de las fotografías.

WICHTIG! DIESES PRODUKT IST NICHT FÜR KINDER ODER MINDERJÄHRIGE UNTER 14 JAHREN ENTWICKELT. ÜBERWACHUNG DURCH EINEN VERANTWORTLICHEN ERWACHSENEN IST WÄHREND BETRIEB UND WARTUNG ERFORDERLICH.

Dieses Modell ist ein Hochleistungsmodell, das NICHT für den Gebrauch auf öffentlichen Straßen oder in verkehrsreichen Gebieten vorgesehen ist, in denen der Betrieb des Modells im Konflikt mit Fußgängern oder anderen Verkehrsteilnehmern geraten oder diese stören könnte. Lesen Sie alle beigefügten Informationen, bevor Sie das Modell in Betrieb nehmen. Die vollständig illustrierte Schritt-für-Schritt-Anleitung erklärt Einstellung, Betrieb und erforderliche Wartungsarbeiten. Dieses Modell sollte nicht in Menschenmengen oder Innenräumen betrieben werden oder wenn nicht genügend Platz zur Verfügung steht. Das Fahrzeug ist komplett montiert und fahrbereit. Sie benötigen nur noch 4 AA Alkaline Batterien, 6- oder 7-Zellen-NiMH-Batterie-Pack oder 2s oder 3s LiPo-Batterie-Pack, und Ladegerät für Batterien für den Betrieb. Diese können Sie bei Ihrem Händler erwerben. In unserem Bemühen, unsere Produkte kontinuierlich zu verbessern, behält sich Traxxas das Recht vor, Verbesserungen und Modifikationen an diesem Modell vorzunehmen, die in den Abbildungen und Spezifikationen auf dieser Verpackung eventuell nicht enthalten sind. Die Art der Batterien und des Ladegeräts kann jederzeit geändert werden und kann eventuell von den Fotos abweichen.

Model 88096-4



Traxxas, 6250 Traxxas Way, McKinney, Texas 75070 USA
Copyright © Traxxas 2019 All rights reserved.

Made in Taiwan
PATENTS: Traxxas.com/pat



IMPORTANT: Help the environment by disposing of your product responsibly. The wheeled bin logo indicates the product and batteries must not be disposed of in domestic waste. Please use designated collection points or recycling facilities when disposing of the item or batteries.

IMPORTANT: Veuillez aider l'environnement en vous débarrassant de façon responsable de votre produit. Le logo sur la poubelle à roulettes indique que le produit et les piles ne doivent pas être jetés avec les déchets ménagers. Veuillez jeter le produit ou les piles aux points indiqués de collecte ou aux locaux de recyclage.

IMPORTANT: Ayude al medioambiente desechando este producto de forma responsable. El logo del papel en el recipiente indica que el producto y las baterías no se pueden deschar en los residuos domésticos. Utilice los puntos de recolección diseñados o las instalaciones de reciclaje cuando desheche el artículo o las baterías.

WICHTIG! Helfen Sie, die Umwelt zu schonen und entsorgen Sie Ihr Produkt verantwortungsvoll. Das durchgestrichene Mülltonnensymbol zeigt an, dass das Produkt und die Batterien nicht über den Hausmüll entsorgt werden dürfen. Entsorgen Sie das Produkt und/oder die Batterien über die dafür vorgesehenen Entsorgungs- oder Recyclingstellen.

TRX6

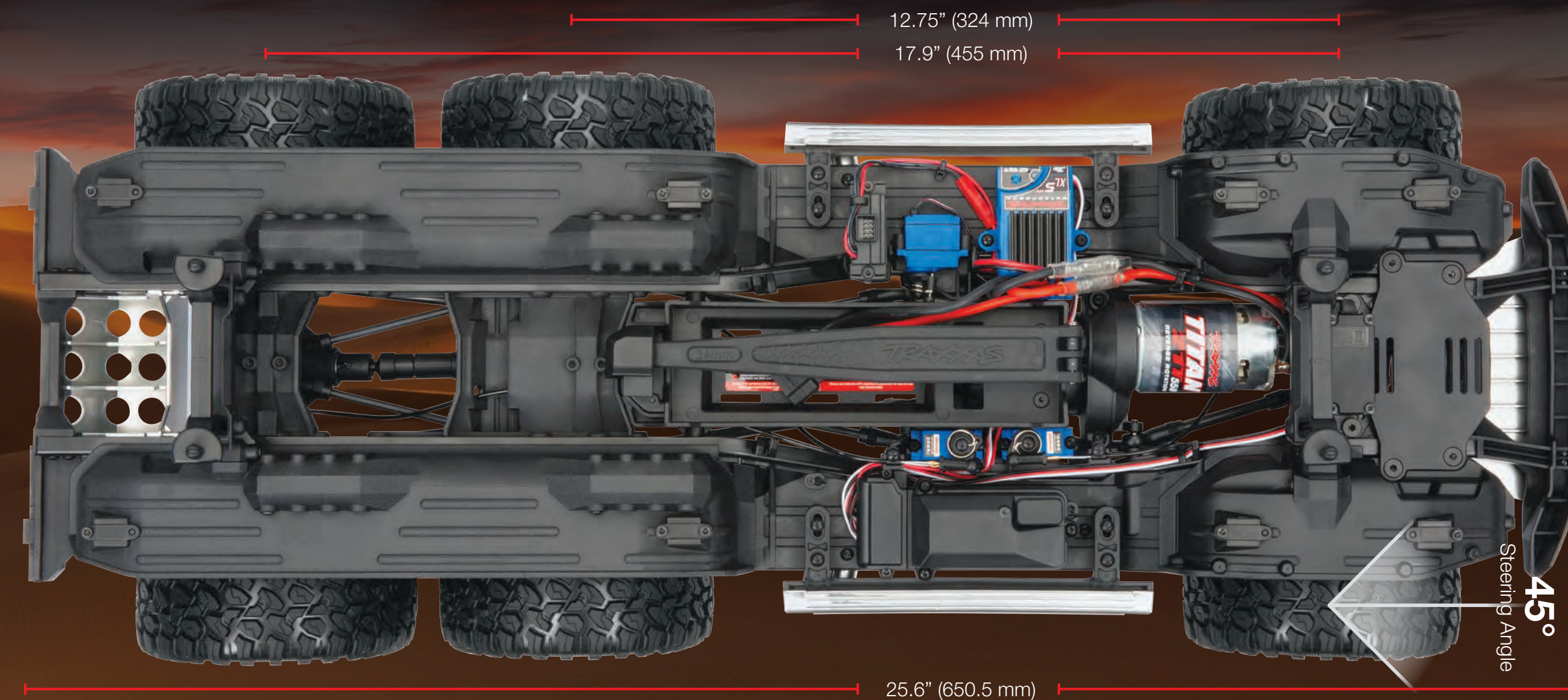
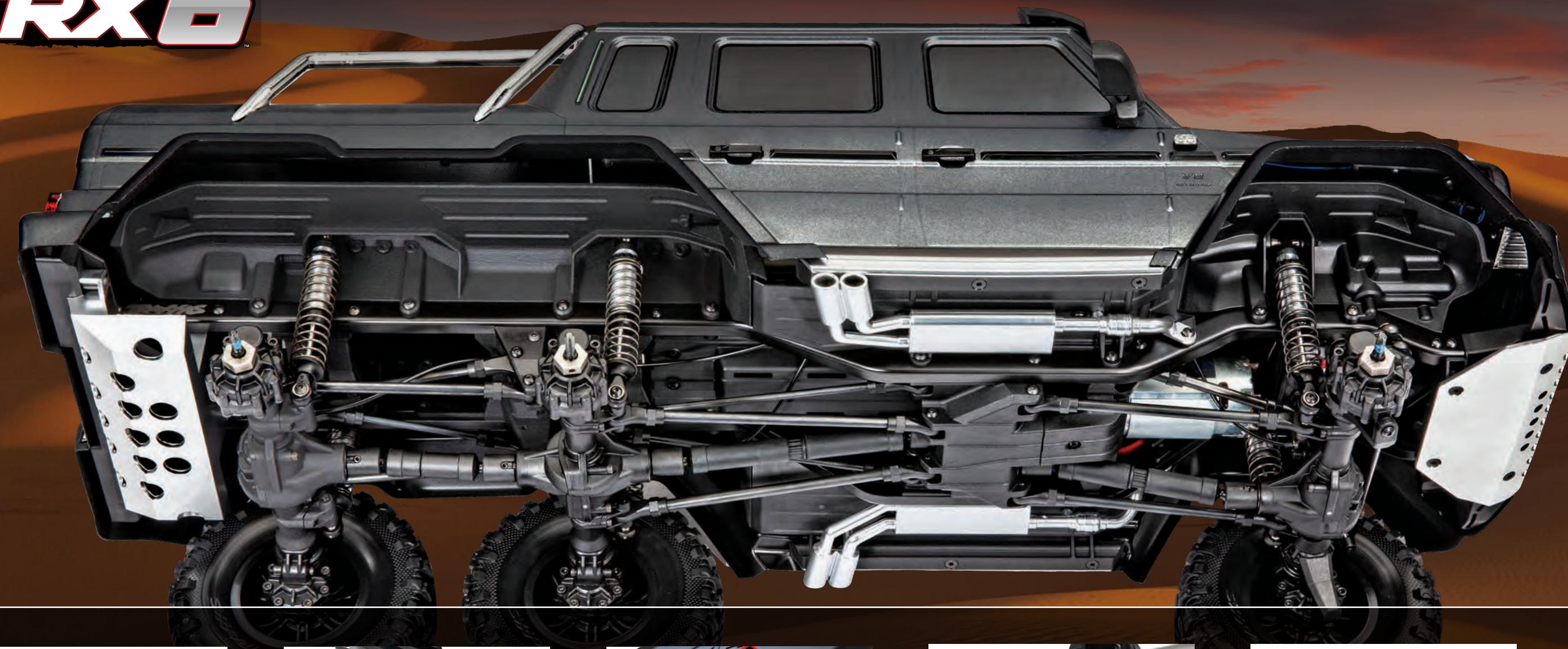

Cruise Control

Régulateur de vitesse

Control de crucero

Geschwindigkeitsregelung



3s Power System

Système d'alimentation 3s

Sistema de potencia 3s

3s Antriebssystem



Waterproof

Imperméable

Resistentes al agua

Wasserdicht



Hi/Low Range Transmission

Haute/faible transmission de portée

Transmisión de rango alto y bajo

Getriebe mit Über- und Untersetzung



T-Lock Remote Locking Differentials

Différentiels téléverrouillés T-Lock

Diferenciales de bloqueo a distancia T-Lock

T-Lock Fernsperrdifferenziale



Torque Twist Eliminated

Torsion de couple éliminée

Giro de torsión eliminado

Verdrehen ausgeschlossen

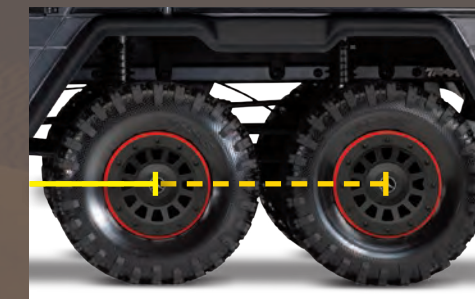

Longer Wheelbase

Empattement plus long

Distancia larga entre ejes más grande

Längere Radstand

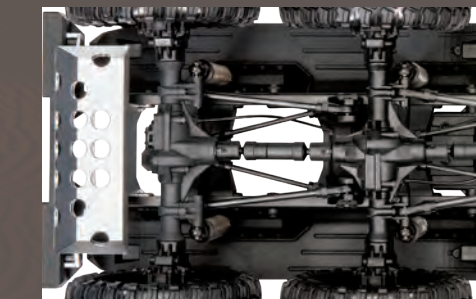

Dual Locking Rear Axles

Essieux arrière à double verrouillage

Ejes traseros de doble bloqueo

Zwei Sperrhinterachse



6x6 Capability

Capacité 6X6

Capacidad de 6X6

6X6 Leistungsfähigkeit



Factory Installed Light Kit

Kit de feux installées en usine

Juego de luces instalada de fábrica

Ab Werk installierte Beleuchtungs-Kit

WHAT'S IN THE BOX:

- 1 TQi 2.4GHz 4-channel radio system
- 2 XL-5 HV Waterproof ESC
- 3 Titan 21T 550 motor
- 4 Quality tool set
- 5 Quick Start Guide
- 6 TRX-6, Ready-To-Drive® with Mercedes-Benz® G 63® AMG® 6x6 body
- 7 Factory Installed Light Kit

LA BOÎTE CONTIENT:

- 1 Système radio TQi de 2,4GHz à 4 canaux
- 2 ESC XL-5 HV imperméable
- 3 Moteur Titan 550 à 21 tours
- 4 Kit d'outils de qualité
- 5 Instructions de démarrage rapide
- 6 TRX-6, Ready-To-Drive® avec la Carrosserie de Mercedes-Benz® G 63® AMG® 6x6
- 7 Kit de feux installés en usine

QUÉ HAY EN LA CAJA:

- 1 Sistema de radio TQi de 2,4 GHz de 4 canales
- 2 ESC XL-5 HV resistente al agua
- 3 Motor Titan 550 de 21 vueltas de tamaño 550
- 4 Caja de herramientas de calidad
- 5 Instrucciones para el inicio rápido
- 6 TRX-6 Ready-To-Drive® con Carrocería de Mercedes-Benz® G 63® AMG® 6x6
- 7 Juego de luces instalada de fábrica

PACKUNGSINHALT:

- 1 4-Kanal TQi 2,4 GHz Funksystem
- 2 Wasserdichter elektronischer Geschwindigkeitsregler XL-5 HV
- 3 Titan 21-Turn 550 Motor
- 4 Qualitäts-Werkzeugset
- 5 Schnellstart-anleitung
- 6 TRX-6, Ready-To-Drive® mit der Mercedes-Benz® G 63® AMG® 6x6 Karrosserie
- 7 Ab Werk installierte Beleuchtungs-Kit

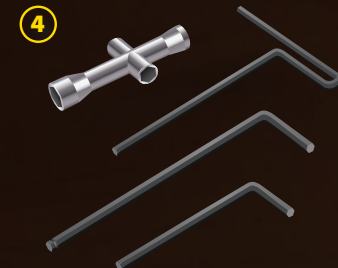

The TQi transmitter is Traxxas Link Ready. Connect wirelessly to the Traxxas Link Application with the Traxxas Link wireless module.**

Le transmetteur TQi est prêt pour Traxxas Link. Se connecte sans fil à l'application pour Traxxas Link grâce au module sans fil Traxxas Link.**

El transmisor TQi está listo para el uso de Traxxas Link. Conecte de forma inalámbrica la aplicación Traxxas Link con el módulo inalámbrico Traxxas Link.**

Der TQi-Sender ist für die App Traxxas Link vorbereitet. Kann über das Traxxas-Link-Kabellos-Modul kabellos mit der Anwendung Traxxas Link verbunden werden.**



**Part #6511, sold separately
**Pièce n° 6511, vendue séparément
**Pieza n° 6511, se vende por separado
**Teilernr. 6511, separat erhältlich

WHAT YOU'LL NEED TO RUN YOUR MODEL:

(Sold separately at your hobby dealer)

- 4 AA Alkaline Batteries
- 6 or 7-cell NiMH battery pack, 2s or 3s LiPo battery pack, with Traxxas High-Current connector
- Battery Charger



POUR FAIRE FONCTIONNER LE MODELE, IL FAUDRA PREVOIR:

(en vente chez votre marchand d'agrément)

- 4 piles alcalines AA
- Bloc pile NiMH de 6 ou 7 éléments ou bloc pile LiPo de 2s ou 3s, accompagné d'un connecteur de haute tension Traxxas
- Chargeur de piles

LO QUE NECESITARÁ PARA PONER EN MARCHA SU MODELO:

(Se vende por separado en su distribuidor)

- 4 Baterías AA alcalinas
- Paquete de baterías de 6 ó 7 celdas de NiMH o pack de baterías LiPo 2s o 3s con conector de alta tensión Traxxas
- Cargador de baterías

WAS SIE BENÖTIGEN, UM MIT IHREM MODELL ZU FAHREN:

(Separat oder bei Ihrem Händler zu erwerben)

- 4 AA Alkaline Batterien
- 6- oder 7-Zellen-NiMH-Batterie-Pack oder 2s oder 3s LiPo-Batterie-Pack mit Traxxas Hochstrom-Anschluss
- Ladegerät für Batterien

TRAXXAS SUPPORT

TRAXXAS TOLL FREE CUSTOMER SERVICE (TOLL-FREE IN THE U.S. ONLY.) OUTSIDE THE U.S., CALL +1-972-549-3000. This model is backed with Traxxas Total Support. You won't find it anywhere else. Whether it's a question about the motor, radio, replacement parts, or performance upgrades, 1-888-TRAXXAS is your toll-free link to fast friendly solutions. E-mail anytime to: SUPPORT@TRAXXAS.COM.

Ce modèle est protégé par le Soutien total de Traxxas. Vous ne le trouverez nulle part ailleurs. Si vous avez des questions sur le moteur, la radio, les pièces de rechange ou les mises à niveau, communiquez avec nous à tout moment à l'adresse de courriel : SUPPORT@TRAXXAS.COM.

SI USTED TIENE ALGUNA PREGUNTA SOBRE EL MOTOR, RADIO, PIEZAS DE RECAMBIO, O MEJORAS DE RENDIMIENTO, ENVIÉNS UN CORREO ELECTRÓNICO EN CUALQUIER MOMENTO A: SUPPORT@TRAXXAS.COM.

WENN SIE EINE FRAGE ZU DEM MOTOR HABEN, RADIO, ERSATZTEILE ODER PERFORMANCE-UPGRADES, SENDEN SIE UNS EINE E-MAIL JEDERZEIT :SUPPORT@TRAXXAS.COM.

SKILL LEVEL 1



Easy and Fun
No previous experience with radio controlled models is required. Model requires a minimum of setup, maintenance, or support equipment.

Aucune expérience antérieure avec des modèles télécommandés n'est nécessaire. Le modèle a besoin de très peu d'opérations d'installation, d'entretien, ou d'équipement de soutien.

No se requiere experiencia previa con modelos de control remoto. El modelo requiere una configuración, mantenimiento o equipo de soporte mínimos.

Keine Erfahrung mit ferngesteuerten Modellen erforderlich. Das Modell erfordert nur minimalen Einstellungs-, Wartungs- oder Supportaufwand.

Traxxas Link™ Application and iPhone pictured are not included! (sold separately).
L'application Traxxas Link™ et l'iPhone en image ne sont pas inclus (vendu séparément).
No se incluyen la aplicación Traxxas Link™ ni el iPhone de la imagen (se venden por separado).
Traxxas Link Anwendung und das abgebildete iPhone sind nicht im Lieferumfang enthalten (müssen separat erworben werden).

App Store is a service mark of Apple Inc. Android and Google Play are trademarks of Google Inc.
Apple App Store est une marque de service d'Apple Inc. Android et Google Play sont des marques de commerce de Google Inc.
App Store es una marca de servicio de Apple Inc. Android y Google Play son marcas comerciales de Google Inc.
App Store ist eine Dienstleistungsmarke der Apple Inc. Android und Google Play sind Marken der Google Inc.