



San Francisco

Sección / Cross-Section



- *Instrucciones*
- *Instructions*
- *Instructions*
- *Aweisungen*
- *Istruzioni*
- *Instruções*
- *Bouwbeschrijving*



Reservados todos los derechos:

Ninguna parte de este manual puede ser reproducido, almacenado en cualquier sistema o difundido por algún medio, ya sea electrónico, mecánico, fotocopiado u otro, sin el permiso expreso de ARTESANIA LATINA, S.A.

All rights reserved.

No part of this manual may be reproduced, stored in any system or transferred by any means, whether electronic, mechanical, photocopied or any other, without express permission from ARTESANIA LATINA, S.A.

Tous droits réservés :

Aucune partie de ce manuel ne peut être reproduite, conservée par un système quelconque ou diffusée par aucun moyen, qu'il s'agisse d'un moyen électronique ou mécanique, de photocopies ou autres, sans l'autorisation expresse d'ARTESANIA LATINA, S.A.

Alle Rechte vorbehalten:

Keine dieser Anleitungen dürfen ohne die ausdrückliche Genehmigung von ARTESANIA LATINA, S.A. vervielfältigt, gespeichert oder veröffentlicht werden. Sei es durch Fotokopierer, elektronische, mechanische noch andere Medien.

Riservati tutti i diritti:

Nessuna parte di questo manuale può essere riprodotta, immagazzinata con qualunque sistema o diffusa con nessun mezzo, tanto elettronico, come meccanico, fotocopiato o altro, senza il permesso esplicito di ARTESANIA LATINA, S.A.

Reservados todos os direitos:

Nenhuma parte deste manual pode ser copiado, gravado em qualquer sistema ou difundido por algum meio, quer seja eletrônico, mecânico, fotocopiado ou outro, sem a autorização expressa de ARTESANIA LATINA, S.A.

Alle rechten voorbehouden:

Niets uit deze handleiding mag worden veeveelvoudigd, opgeslagen op wat voor systeem dan ook of openbaar gemaakt in enige vorm of op enige wijzen, hetzij elektronisch, mechanisch of door fotokopieën of op enige andere manier, zonder voorafgaande uitdrukkelijke toestemming van ARTESANIA LATINA, S.A.

San Francisco

Sección / Cross-Section

- Los galeones aparecieron en la mitad del siglo XVI en la Armada Invencible. Durante casi 150 años fueron los barcos de guerra por excelencia. Sus tres niveles de cubierta, la riqueza de su equipamiento, su aspecto imponente y robusto hacen del San Francisco II un modelo verdaderamente espléndido. Descubra todos los secretos de los galeones.
- *Galleons appeared in the mid 16th century. For close to 150 years the Galleon was the warship par excellence. Its three decks, an abundance of equipment, its imposing and robust design, characteristic of galleons, make the San Francisco II a really magnificent ship. Enjoy discovering all the secrets of the galleons.*
- Les galions apparurent vers la moitié du XVIème siècle dans l'Armada Invincible. Pendant presque 150 ans ils furent les navires de guerre par excellence. Les trois ponts, la richesse de l'équipement et l'allure imposante et robuste, typique des galions, font du San Francisco II un bateau vraiment superbe. Prenez plaisir à découvrir tous les secrets des galions.
- *Die Gallonen erschienen Mitte des 16. Jhhs. in der unbesiegbaren Armada. Ungefähr 150 Jahre lang waren sie das Kriegsschiff par excellence. Die San Francisco II ist mit seinen drei Decks, einer reichhaltigen Ausstattung und einem beeindruckenden und robusten Aussehen ein wahrlich prächtiges Model. Entdecken Sie die Geheimnisse der Gallonen.*
- Le barche più temibile della "Armada Invencible" furono i Galeoni, veleri dal secolo XVI riconosciuti per più di 150 anni come le migliori BARCHE DI GUERRA. Il Galeone San Francisco fu uno di quelli che più successi hanno avuto nel suo tempo.
- *Os barcos mais temíveis da Armada Invencível eram os ga-leões, veleiros que surgiram em meados do século XVI e que duran-te cinquenta anos foram os navios de guerra por excelência. O galeão San Francisco foi uno dos mais brilhantes da época.*
- De meest gevreesde schepen van de «Armada Invencible», de onoverwinlijke vloot, waren de galjoenen, zeilschepen die hun opkomst deden op de helft van de 16 de eeuw en die gedurende honderd vijftig jaar de oorlogsschepen bij uitstek vormden. De galjoen San Francisco was een van de meest brijante van zijn tijd.



TECHNICAL DATA:

Sección del San Francisco San Francisco's Section

Ref.: 20403
L: 120 mm
H: 664 mm
B: 312 mm
Scale: 1:50

- **¡ATENCIÓN!** Realizar el montaje bajo la supervisión de un adulto. Para el montaje del modelo, le aconsejamos seguir el orden de las fotos de montaje paso a paso.
- **ATTENTION!** Assemble Under the Supervision of an Adult. To Assemble this model, We Recommend that You Follow the Assembly Photos Step By Step.
- **ATTENTION!** Ce montage doit être réalisé sous la surveillance d'un adulte. Pour le montage du modèle, nous vous conseillons de suivre rigoureusement l'ordre des photos de montage.
- **ACHTUNG!** Den Zusammenbau nur unter Aufsicht eines Erwachsenen durchführen. Für den Zusammenbau empfehlen wir Ihnen, den Fotos Schritt für Schritt zu folgen.
- **ATTENZIONE!** Realizzare il montaggio sotto la supervisione di un adulto. Per montare il modellino consigliamo di seguire l'ordine delle foto di montaggio passo a passo.
- **¡ATENÇÃO!** Realizar a montagem com a sua supervisão. Para a montagem do modelo lhe aconselhamos seguir passo a passo a ordem das fotos de montagem.
- **ATTENTIE!** Doe het in elkaar zetten met behulp van een volwassene. Voor het in elkaar zetten van dit model, stap voor stap de volgorde van de foto's opvolgen.



1. Realice todas las operaciones de montaje con **PRECAUCIÓN**. Tómese el tiempo necesario, para ver y leer previamente toda la documentación incluida en el kit, que le ayudará a realizar correctamente el montaje:

- Lista de piezas con las medidas de las piezas y materiales.
- Planos numerados a escala 1:1.
- Hoja HIGH TECH CUT. Con la numeración de las piezas totalmente recortadas con precisión.
- El manual de instrucciones que está usted leyendo.

1. Follow all assembly steps **CAREFULLY**. Take all the time you need. First look at the photos and read all the documentation included in the kit, as it will help you to assemble the model correctly:

- Parts List with Dimensions and Materials.
- Numbered Illustrations (scale=1:1).
- HIGH TECH CUT SHEET with Precision Cut Numbered Parts.
- These Instructions.

1. Effectuez toutes les opérations de montage avec **PRÉCAUTION**. Prenez le temps nécessaire pour examiner et pour lire au préalable toute la documentation incluse dans le kit, qui vous aidera à exécuter un montage correct :

- La liste de pièces avec les mesures des pièces et les matières.
- Les plans numérotés à l'échelle 1:1.
- La feuille HIGH TECH CUT qui comprend la numérotation des pièces soigneusement découpées.
- Le manuel d'instructions que vous avez sous les yeux.

1. Alle Arbeitsschritte des Zusammenbaus sind mit **VORSICHT** durchzuführen. Nehmen Sie sich die Zeit, die dem Bausatz beigefügten Unterlagen, die Ihnen einen richtigen Zusammenbau ermöglichen, vor der Montage gründlich durchzulesen. Dazu gehören:

- Teilliste mit Angabe von Maßen und Werkstoffen der Teile.
- Nummerierte Zeichnungen im Maßstab 1:1.
- HIGH TECH CUT Bogen. Mit Numerierung der voll ausgeschnittenen Teile.
- Die Bauanleitungen, die Sie gerade lesen.

1. Realizzare tutte le operazioni di montaggio con **PRECAUZIONE**. Trovare il tempo necessario, per vedere e leggere previamente tutta la documentazione inclusa nel kit, che servirà per effettuare correttamente il montaggio:

- Elenco dei pezzi con le dimensioni dei pezzi e dei materiali.
- Piani numerati a scala 1:1
- Fogli HIGH TECH CUT. Con la numerazione dei pezzi totalmente ritagliati con precisione.
- Il manuale delle istruzioni che state leggendo.

1. Realize todas as operações de montagem com **PRECAUÇÃO**. Tome todo o tempo necessário para ver e ler previamente toda a documentação incluída no kit, a qual lhe ajudará para realizar a montagem:

- Lista de peças com as medidas das peças e materiais.
- Planos numerados em escala 1:1.
- Folha HIGH TECH CUT. Com a numeração das peças totalmente recortadas com precisão.
- O manual de instruções que você está lendo.

1. Ga **VOORZICHTIG** te werk by al de montage hande-lingen. Neem de tyd voor het vooraf doorlezen en kyken van alle papieren die by de kit bygesloten zyn. Zy zullen u helpen by het correct uitvoeren van het in elkaar zetten:

- Onderdelenlyst met de maten van de onderdelen en materialen.
- Genummerde tekeningen op schaal 1:1
- Plaat High Tech Cut. Met de nummering van de onderdelen in zyn totaal met nauwkeurigheid geknipt.
- Het handleidingboek dat u aan het lezen bent.

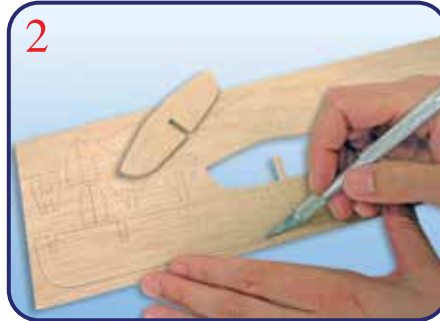

2. Para extraer las piezas de madera que vienen totalmente recortadas en las planchas (mire las hojas HIGH TECH CUT), corte los pequeños nervios que las unen a la plancha. Estas mismas hojas le servirán para identificar las piezas que están totalmente recortadas con gran precisión.

Una vez extraídas de las planchas las piezas de madera para utilizarlas en el montaje, líjelas con sumo cuidado antes de colocarlas en su lugar. Por la propia naturaleza de la madera y la procedencia de la misma, usted puede encontrar diferentes tonalidades dentro del mismo color y material.

2. To remove the wood pieces (see HIGH TECH CUT sheets), carefully cut the tiny strands joining them to the sheet. The HIGH TECH CUT sheets serves to identify fully precision-cut parts.

After removing the parts from the sheets to use them during assembly, carefully sand them before gluing in place. Given the nature and origin of the wood, there may be slight differences in tone of a same colour or material.

2. Pour retirer les pièces en bois, parfaitement profilées, des planches identifiées, (voir les feuilles HIGH TECH CUT), coupez les petits nerfs qui unissent ces pièces à la planche. Cette mêmes feuilles vous serviront pour identifier les pièces qui sont profilées de façon très précise.

Lorsque vous aurez retiré les pièces en bois pour les utiliser dans le montage, poncez-les avec grand soin avant de les assembler.

Pour identifier et différencier les différents types de bois, vous trouverez un échantillon en couleur qui porte le nom du bois correspondant. Compte tenu de la nature propre du bois et de son origine, il se peut que vous trouviez des tonalités différentes dans la même couleur et dans la même matière.

2. Um die voll ausgesch-nittenen Teile geken-nzeichneten Brettern identifizieren, (siehe HIGH TECH CUT Bogen) hervorzuholen müssen Sie die kleinen Stege, die die Teile mit den Brettern verbinden durchschnei-den. Der HIGH TECH CUT Bogen hilft Ihnen, die mit hoher Präzision voll ausgesch-nittenen Teile zu identifizieren.

Die Holzteile sind nach ihrer Befreiung aus den Brettern, bevor Sie sie einbauen, vorsichtig abzuschmirgeln.

Aufgrund der natürlichen Eigenschaften des Holzes und dessen Herkunft können eventuell unterschiedliche Tönungen bei ein und derselben Holzfarbe bzw. Holzart vorliegen.

2. Per estrarre i pezzi di legno che sono già totalmente ritagliati (guardare il foglio HIGH TECH CUT), tagliare le piccole nervature che li uniscono alla tavoletta. Questo stesso foglio (HIGH TECH CUT) servirà per identificare

i pezzi che sono totalmente ritagliati con grande precisione.

Una volta estratti dalla tavoletta i pezzi di legno da utilizzare nel montaggio, limarli con molta attenzione prima di collocarli al loro posto.

Per la natura stessa del legno e la sua procedenza, si possono notare delle diverse tonalità nell'ambito dello stesso colore e dello stesso materiale.

2. Para extraír as peças de madeira que vem totalmente recortadas nas pranchas (olhe a folha HIGH TECH CUT), corte os pequenos nervos estão unidas com a prancha. Esta mesma folha (HIGH TECH CUT) lhe servirá para identificar as peças que estão totalmente recortadas com precisão.

Quando as peças de madeira estão extraídas das pranchas para serem utilizadas na montagem, devem ser lixadas com muito cuidado antes de ser colocadas no seu lugar.

Pela própria natureza e a procedência, você pode encontrar diferentes tonalidades dentro da mesma cor e material.

2. De onderdelen van hout, volledig voorgesneden in de platen met de letters A, B, C en D, haalt u eruit door de kleine nerven door te snyden, die ze aan het hout bindt. Deze zelfde plaat (HIGH TECH CUT) helpt u by het identificeren van de delen, die met grote precisie geheel voorgesneden zyn.

Als u de houten onderdelen uit de platen heeft gehaald, schuurt u ze heel voorzichtig voordat ze ge-plaatst worden.

U zult verschillende kleurschakeringen tegenkomen binnen dezelfde kleur en materiaal, vanwege de afkomst en natuur van het hout.



3. Para cortar a medida e identificar las piezas que no están prefabricadas, mire detenidamente la LISTA DE PIEZAS. En dicha lista encontrará:

- Número y descripción de la pieza.
- Cantidad de piezas iguales a cortar o colocar en el modelo.
- Medidas de las piezas (grosor, ancho y largo por este orden).
- Material que están elaboradas las piezas (sujeto a modificaciones por parte de Artesanía Latina, sin previo aviso).

3. To cut to size and identify the parts which are not prefabricated, please look at the PARTS LIST, where you will find:

- Part number.
- Part description.
- Number of same parts to be cut and used in model.
- Part dimensions (thickness, width and length, in that order).
- Material used to make the parts (subject to modification by Artesanía Latina prior notification).

3. Pour découper à la mesure exacte et pour identifier les pièces qui ne sont pas préfabriquées, examinez attentivement la LISTE DES PIÈCES. Vous trouverez dans cette liste :

- Le numéro de la pièce.
- La description de la pièce.
- Le nombre de pièces égales à découper ou à assembler dans le modèle.
- Les mesures des pièces (dans l'ordre: épaisseur, largeur et longueur).
- La matière de laquelle sont faites les pièces (sujette à des modifications par Artesanía Latina, sans avis préalable).

3. Um die nicht vorgefertigten Teile maßgerecht zuzuschneiden und zu identifizieren, ist die TEILLISTE genau zu beachten. Diese Liste gibt Ihnen Auskunft über:

- Teilnummer.
- Teilbeschreibung.
- Anzahl gleicher Teile, die zuzuschneiden oder einzubauen sind.
- Maße der Teile (Dicke, reite und Länge, in dieser Reihenfolge).
- Werkstoff der Teile (die Werkstoffe unterliegen unangekündigten Änderungen seitens Artesanía Latina).

3. Per tagliare su misura ed identificare i pezzi che non sono prefabbricati, guardare attentamente l'ELENCO DEI PEZZI. In questo elenco incontrerete:

- Numero del pezzo
- Descrizione del pezzo
- Quantità di pezzi uguale da tagliare o collocare sul modellino.
- Dimensioni dei pezzi (spessore, larghezza e lunghezza in questo ordine).
- Materiali in cui sono elaborati i pezzi (soggetto a modifiche da parte di Artesanía Latina, senza previo avviso).

3. Para cortar a medida e identificar as peças que não estão pré-fabricadas, olhe detenidamente a Lista de peças. Nesta lista encontrará:

- Número da peça
- Descrição de peça
- Quantidade de peças iguais a cortar ou colocar no modelo
- Medidas das peças (grossura, largura e comprimento) nesta ordem
- Material com que estão elaboradas as peças (sujeto a modificações por parte de Artesanía Latina, sem aviso prévio).

3. Om de onderdelen die niet voorgesneden zyn op maat te kunnen snyden en herkennen, let goed op de onderdelenlyst. Op deze lyst vindt u:

- Onderdeelnnummer.
- Beschryving van het onderdeel.
- Het aantal gelyke delen om te snyden en in het model te plaatsen.
- Maten van de onderdelen (dikte, breedte, en lengte, in deze volgorde)
- Materiaal waarvan van onderdelen gemaakt zyn (onder voorbehoud van wyzigingen door Artesanía Latina).



4. Para que las piezas de metal fundido le ajusten perfectamente, antes de colocarlas repase los cantos y elimine las posibles rebabas e impurezas con la ayuda de una lima pequeña.

4. In order to ensure the perfect adjustment of cast metal parts, before fitting them in place go over the edges with a small file to eliminate possible burrs and impurities.

4. A fin que les pièces en fonte s'ajustent parfaitement, on repassera les chants et on éliminera les éventuelles bavures et impuretés à l'aide d'une petite lime avant de les placer.

4. Damit die Metallussteile perfekt eingepasst werden können, sind vor ihrem einbau die kanten zu glätten und möglicherweise vorhandene grate und verunreinigungen mit hilfe einer kleine feile zu entfernen.

4. Per fare in modo che i pezzi di metallo fuso si adattino perfettamente, prima di collocarli ripassare i bordi con una lima per eliminare le sbavature ed impurità.

4. Para que as peças de metal fundido se ajustem perfeitamente, antes de as colocar, revise os cantos e elimine as possíveis rebarbas e impurezas utilizando uma lima pequena.

4. Om de metalen bouwdeelen perfect in elkaar te kunnen passen, moeten wij hun zijkanten met een kleine vijl bewerken om de ruwe ongelijkheden te verwijderen alvorens wij ze op hun plaats kunnen aanbrengen.



5. Para dar un aspecto más real a las velas del barco, le recomendamos que las tiña en una infusión de Té.
Una vez totalmente secas, colóquelas en el barco sin plancharlas.

5. To give a more «real-life» appearance to the ship's sails, a good solution is to dye them in some tea.
Once completely dry, attach to ship without ironing.

5. Nous vous recommandons de teindre les voiles du bateau dans une infusion de thé afin de leur donner un aspect plus réel.
Montez-les sur le bateau sans les repasser, lorsqu'elles seront tout à fait sèches.

5. Damit die Segel naturgetreuer aussehen, empfehlen wir Ihnen, sie in einem Teebad zu färben.
Nach vollständigem Trocknen der Segel setzen Sie diese ungebügelt ein.

5. Per conferire un aspetto più reale alle vele della barca, raccomandiamo di tingerele con un'infusione di tè.
Una volta asciutte, collocarle sulla barca senza stirarle.

5. Par dar-lhe uma aspecto mais real às velas do barco, lhe recomendamos tingir numa infusão de chá.
Quando estão completamente secas, coloque-as no barco sem passar a ferro.

5. Om de zeilen van de boot er zo natuurlijk mogelijk uit te laten zien, raden we aan ze te verven in een theebad.
Als ze droog zijn, plaats ze ongestreken in de boot.



6. Para doblar y curvar los listones, puede humedecerlos con agua para darles mayor flexibilidad.

También puede utilizar una herramienta llamada «Plegalistones». Esta herramienta es de gran utilidad para el montaje.

6. For parts that require bending or curving, dampen in water for greater flexibility.

You can also use a tool called a bending press, which is highly useful for assembly.

6. Pour plier et courber les listeaux, vous pouvez les humidifier avec de l'eau afin de leur donner une plus grande flexibilité.

Vous pouvez également utiliser un outil appelé «plie-listeaux» qui vous sera très utile pour le montage.

6. Um die Holzleisten leichter in Form zu biegen und zu krümmen, können Sie sie mit Wasser befeuchten.

Sie können auch einen sogenannten «Leistenbieger» verwenden, ein Werkzeug, das für den Zusammenbau äußerst nützlich ist.

6. Per piegare e curvare i listelli, possono inumidirsi con dell'acqua per dargli maggior flessibilità.

Si può anche utilizzare un'attrezzo chiamato «Piegalistoni». Questo attrezzo è di grande utilità per il montaggio.

6. Para dobrar e curvar os listões, podem ser humedecidos com água e assim dar-lhes mais flexibilidade.

Também pode usar ferramenta chamada «Dobra-listões». Esta ferramenta é muito útil para a montagem.

6. Om de schroten te kunnen buigen en vouwen kunnen ze vochtig gemaakt worden met water, waardoor ze meer buigzaamheid krijgen.

U kunt ook een gereedschap, genaamd "lattenvouwer", gebruiken. Dit gereedschap is zeer handig bij het monteren. te verwijderen alvorens wij ze op hun plaats kunnen aanbrengen.



7. Antes de colocar un cuadernal, motón o vigota, es conveniente agrandar los agujeros con un taladro de Ø 0,75 mm.

7. Before mounting the pulley, block or dead eye, it is convenient to enlarge the holes with a Ø 0,75 mm drill.

7. Avant de installer un moufle, une poulie ou une moque, il est recommandé d'agrandir les trous à l'aide d'une perceuse de Ø 0,75 mm.

7. Vor dem Anbringen eines Flaschenzuggehäuses, Ladeblocks oder Klampblocs sollten die Löcher mit einem Bohrer mit Ø 0,75 mm vergrößert werden.

7. Prima di collocare un bozello, carrucola o bigotta, è conveniente ingrandire i buchi con un orifizio di Ø 0,75 mm.

7. Antes de colocar um cadernal, moitão ou bigota, é conveniente alargar os orifícios com uma broca de Ø 0,75 mm.

7. Al vorens een blok, takelblok of jufferblok te bevestigen wordt er aangeraden de gaten iets groter te maken met een boor van Ø 0,75 mm.



8. Pegamentos

Existen tres tipos de pegamentos que se pueden utilizar para el montaje. Antes de utilizar cualquier pegamento, ¡Lea detenidamente las instrucciones de uso del fabricante!

8. Glues

There are three types of glues that can be used to assemble the model. Before using any glue, carefully read the manufacturer's usage instructions!

8. Colles

Trois types de colles peuvent être utilisées pour le montage. Lisez attentivement les instructions d'utilisation du fabricant! avant d'utiliser une colle quelconque.

8. Klebstoffe

Es gibt drei Klebstoffarten, die für den Zusammenbau geeignet sind. Vor der Anwendung eines Klebstoffes Lesen Sie bitte aufmerksam die Anweisungen des Herstellers!

8. Colle

Esistono tre tipi di colle che si possono utilizzare per il montaggio. Prima di utilizzare qualsiasi colla leggere attentamente le istruzioni d'uso fornite dal fabbricante!

8. Pegamentos

Há tres tipos de pegamentos que se podem utilizar para a montagem. Antes de utilizar qualquer pegamento ¡leia detenidamente as instruções de uso do fabricante!

8. Plakmiddelen

Er bestaan drie soorten plakmiddelen, die by het monteren gebruikt kunnen worden. Voor het gebruiken van elk willekeurig plakmiddel, lees eerst goed de gebruiksaanwijzing van de fabrikant.

8. Cola blanca

Esta cola también se la conoce con el nombre de «Cola de carpintero». La aplicación se realiza directamente con el dosificador o bien con un pincel, en una de las piezas a unir. Inmediatamente después de unir las piezas, limpie el sobrante de cola, de esta forma no le quedarán manchas cuando se seque totalmente.

8. White Glue

This glue is also known as Carpenter's Glue. It can be applied directly or with a brush on one of the parts to be glued. Clean off any excess glue immediately after joining the parts to avoid stains when fully dry.

8. Colle blanche

Cette colle est également connue sous le nom de «colle du menuisier». On l'applique directement à l'aide d'un doseur ou d'un pinceau sur une des pièces à coller. Nettoyez les restes de colle immédiatement après avoir collé les pièces, de sorte à éviter la présence de taches quand celles-ci seront sèches.

8. Tischlerleim

Dieser Leim wird direkt mit der Dosiertülle oder mit einem Pinsel auf eines der zu verklebenden Teile aufgetragen. Anschließend sofort die Teile zusammenfügen und den Leimüberschuß entfernen, damit nach dem Trocknen keine Flecken entstehen.

8. Colla bianca

Questa colla è anche nota come «Colla da falegname». L'applicazione viene realizzata direttamente con il dosificatore oppure con un pennello, su di uno dei pezzi da unire. Immediatamente dopo aver unito i pezzi, pulire la colla rimasta in più, in modo che non resterà nessuna macchia una volta completamente secca.

8. Cola branca

Esta cola também é conhecida por «cola de carpinteiro». A aplicação se faz directamente com o dosificador ou bem com um pincel em uma das peças a unir; em seguida depois de unir as peças deve limpar os restos de cola e deste modo não ficará manchado quando se seca totalmente.

8. Witte lijm

Deze lijm heet ook wel timmermanslijm. Het aanbrengen doet men met een penseel op één van de te lijmen delen. Direct na het samenvoegen van de delen, de overtollige lijm weghalen, zodat er geen vlekken komen als het droog is.





8. Cola de contacto

Esta cola también se conoce con el nombre de «Cola de zapatero». La aplicación se realiza con un pincel o una espátula plana.

Aplíquese una fina capa en ambas piezas a unir. Antes de unir las piezas entre sí, compruebe con el dedo que la cola no pega (pasados cinco minutos aproximadamente).

Una vez unidas las piezas entre sí, presionar levemente y posteriormente retirar el pegamento sobrante.

8. Contact Glue

This glue is sometimes known as Shoemaker's Glue. It can be applied with a brush or flat spatula.

Apply a thin coat of glue to both surfaces to be glued together. Before joining the parts, make sure with your finger that the glue doesn't stick (after approx. 5 mins.).

After joining the parts, apply slight pressure and then remove any excess glue.

8. Colle de contact

Cette colle est également connue sous le nom de «colle du cordonnier». On l'applique au moyen d'un pinceau ou d'une spatule plate.

Appliquez une fine couche sur les deux pièces à coller. Vérifiez avec le doigt que la colle ne colle pas (après cinq minutes environ) avant d'unir les deux pièces.

Une fois que les pièces sont unies, pressez légèrement et éliminez les restes de colle.

8. Kontaktkleber

Auch «Schusterleim» genannt. Mit Spachtel oder Pinsel auf eines der zu verklebenden Teile aufgetragen.

Bevor Sie die Teile zusammenfügen, prüfen Sie mit dem Finger, daß der Klebstoff «fingertrocken» ist (nach Ablauf von ca. fünf Minuten).

Fügen Sie dann die beiden Teile zusammen, Drücken Sie sie leicht an und entfernen Sie anschließend den über-schüssigen Klebstoff.

8. Colla da contatto

Questa colla è conosciuta anche con il nome di «Colla da calzolaio». L'applicazione avviene con un pennello o con una spatola piatta.

Applicare uno strato fino sui due pezzi da unire. Prima di unire i pezzi tra di loro, verificare con il dito che la colla «non attacchi» (dopo circa cinque minuti).

Una volta uniti i pezzi, premere leggermente e poi rimuovere la colla in più.

8. Cola de contacto

Esta cola também é conhecida como «cola de sapateiro». A aplicação se faz com pincel ou uma espátula plana.

Aplique uma capa fina em ambas peças a unir. Antes de unir as peças entre si, comprove com o dedo que a cola não pegue (depois de uns 5 minutos aproximadamente).

Quando as peças estão unidas, pressione ligeiramente e depois retire o pegamento que sobra.

8. Contactlijm

Deze lijm heet ook wel schoenmakerslijm. Het aanbrengen doet men met een penseel of met een plat plamuurmes.

Breng een dun laagje op beide delen aan. Voor het samenvoegen van de delen, eerst met de vinger proberen of het niet plakt (ongeveer vijf minuten).

Als de delen samengevoegd zijn, voorzichtig drukken en de overtollige lijm wegeven.



8. Pegamento rápido

Una vez unidas las piezas entre sí, aplique directamente con el dosificador una pequeña cantidad en la unión de ambas piezas.

Es muy importante que las piezas estén colocadas en la posición correcta, ya que si no es así, el rápido secado del pegamento no le permitirá modificar la posición de las mismas.

8. Quick-Drying Glue

Apply a tiny amount directly to the point where the parts are to be joined.

It is very important that the parts be correctly positioned; if not, the glue will not allow you to shift the parts in order to set them right.

8. Colle rapide

Une fois que les pièces sont collées, appliquez directement à l'aide du doseur une petite quantité de colle au point d'union des deux pièces.

Il est très important que les pièces soient bien ajustées, car le séchage rapide de la colle empêchera de modifier la position des pièces.

8. Schnellbinder

Nach dem Zusammenfügen der beiden Teile wird mit der Dosiertülle eine kleine Menge Leim direkt in den Verbindungsspalt der Teile gegeben.

Dabei ist es sehr wichtig, daß sich beide Teile in der richtigen Lage befinden. Das schnelle Trocknen des Leims verhindert eine nachträgliche Berichtigung der Position der Teile.

8. Colla a presa rapida

Una volta uniti i pezzi tra di loro, applicare direttamente con il dosificatore una piccola quantità nella giuntura di ogni pezzo.

E' molto importante che i pezzi siano nella posizione corretta dato che altrimenti, visto che la colla è a presa rapida non si riuscirà più a modificare la loro posizione.

8. Pegamento rápido

Quando as peças estão unidas entre si aplique directamente com o dosificador uma pequena quantidade na união de ambas peças.

É muito importante que as peças estejam colocadas na posição correcta, já que se não for assim como este pegamento se seca rapidamente não poderá modificar a posição das peças.

8. Snellijm

Als de delen samengevoegd zijn, meteen een kleine hoeveelheid lijm in de beide delen aanbrengen.

Het is zeer belangrijk dat de onderdelen op de goede plaats zitten, omdat als dit niet zo is, de delen niet meer verplaatst kunnen worden.



9. Masillas

Utilice masilla «tapa grietas» para madera. Antes de utilizar cualquier masilla, ¡Lea detenidamente las instrucciones de uso del fabricante!

9. Putties

Use regular stopping putty for wood. Before using any putty, carefully read the manufacturer's usage instructions!

9. Mastic

Utilisez du mastic «bouche-crevasses» pour bois. Lisez attentivement les instructions d'utilisation du fabricant! avant d'utiliser du mastic.

9. Kitt

Benutzen Sie Glaserkitt für Holz. Vor der Anwendung eines Kitts Lesen Sie bitte aufmerksam die Anweisungen des Herstellers!

9. Mastiche

Utilizzare il mastiche «copri crepe» per legno. Prima di utilizzare qualsiasi tipo di mastiche: Leggere attentamente le istruzioni d'uso fornite dal fabbricante!

9. Betumes

Use betume «tapa fendas» para madeira. Antes de usar qualquer betume ¡Lea detenidamente as instruções de uso do fabricante!

9. Stopverf

Gebruik stopverf voor hout. Voor u elke willekeurige stopverf gebruikt, lees eerst goed de gebruik-

9. Aplicación de la masilla

Para tapar los huecos o grietas que le puedan quedar en el casco del barco, aplique la masilla para madera con una espátula plana.

Deje secar y seguidamente lije suavemente toda la superficie para nivelarla.

9. Applying Putty

To stop holes or cracks in the ship's hull, apply the putty with a flat spatula.

Let dry and then softly sand the entire surface of the hull to level off the putty.

9. Application du mastic

Appliquez le mastic pour bois à l'aide d'une spatule plate afin de boucher les creux ou crevasses qui subsisteraient dans la coque du bateau.

Laissez sécher et poncez ensuite légèrement toute la surface afin de la niveler.

9. Anwendung des Kitts

Um die eventuellen Ritzen oder Spalten im Schiffsrumpf abzu-decken, tragen Sie den Kitt für Holz mit einer flachen Spachtel auf.

Trocknen lassen und anschließend vorsichtig glattschmirgeln, um die Oberfläche zu ebenen.

9. Applicazione del mastiche

Per coprire i buchi o le crepe che possano rimanere nello scafo della barca, applicare il mastiche per legno con una spatola piatta.

Lasciare seccare ed in seguito scartavetrare leggermente tutta la superficie per pareggiarla.

9. Aplicação do betume

Para tapar os ocos ou fendas que possam ficar no casco do barco, aplique betume para madeira com uma espátula plana.

Deixe secar e depois lixe com suavidade toda a superfície para que fique nivelada.

9. Het aanbrengen van de stopverf

Voor het opvullen van de openingen of spleten in het geraamte van de boot, gebruik stopverf voor hout en breng dit met een plat plamuurmes aan.

Laten drogen en vervolgens voorzichtig schuren tot de oppervlakte gelijk is.



10. Barnices

Utilice barniz tapaporos, satinado incoloro. Antes de utilizar cualquier barniz, ¡Lea detenidamente las instrucciones de uso del fabricante!

10. Varnishes

Use stopping varnish, clear (not coloured). Before using any varnish, carefully read the manufacturer's usage instructions!

10. Vernis

Utilisez un vernis bouche-pores, satiné et incolore. Lisez attentivement les instructions d'utilisation du fabricant! avant d'utiliser du mastic.

10. Lacke

Benutzen Sie farblosen, satinierten Porendichtungslack. Vor der Anwendung eines Lackes Lesen Sie bitte aufmerksam die Anweisungen des Herstellers!

10. Vernici

Utilizzare una vernice tappapori, satinata incoloro. Prima di utilizzare qualsiasi tipo di vernice: Leggere attentamente le istruzioni d'uso fornite dal fabbricante!

10. Vernizes

Use verniz tapa-poros, acetinado e incolor. Antes de usar qualquer verniz: ¡Lea detenidamente as instruções de uso do fabricante!

10. Vernissen

Gebruik speciaal vernis voor porieën, gesatineerd en kleurloos. Voor u elke willekeurig vernis gebruikt, lees eerst goed de gebruiksaanwijzingen van de fabrikant.

10. Aplicación del barniz

Utilice un pincel para aplicar el barniz en la madera. Lije la superficie y limpie totalmente la pieza antes de barnizar. Proceda al barnizado en el orden siguiente:

- 1º.- Aplicar una primera capa de barniz y dejar secar.
- 2º.- Una vez seca la primera capa, lijar y limpiar la pieza.
- 3º.- Repetir los puntos 1 y 2 una vez más.
- 4º.- Aplicar una tercera y última capa de barniz y dejar secar.
- 5º.- Una vez seca la última capa de barniz, pulir la pieza utilizando «lana de acero».

10. Applying Varnish

Use a brush to apply varnish on wood. Sand the surface and thoroughly clean the part before varnishing. Varnish in the following order:

- 1.- Apply a first coat and let dry.
- 2.- Once dry, sand and clean the part.
- 3.- Repeat steps 1 and 2.
- 4.- Apply a third coat of varnish and let dry.
- 5.- Once dry, polish the part using steel wool.

10. Application du vernis

Utilisez un pinceau pour appliquer le vernis sur le bois. Poncez la surface et nettoyez à fond la pièce avant de la vernir. Procédez au vernissage dans l'ordre suivant :

- 1.- Appliquez une première couche de vernis et laissez sécher.
- 2.- Lorsque la première couche est sèche, poncez et nettoyez la pièce.
- 3.- Recommencer les points 1 et 2.
- 4.- Appliquer une troisième et dernière couche de vernis et laissez sécher.
- 5.- Lorsque la dernière couche de vernis est sèche, poncez la pièce en utilisant de la «laine d'acier».

10. Anwendung des Lackes

Benutzen Sie einen Pinsel, um den Lack auf das Holz aufzutragen. Schmirgeln Sie die Oberfläche und säubern Sie das Teil vollständig vor dem Lackieren. Lackieren Sie in folgender Reihenfolge:

- 1.- Ersten Lackanstrich auftragen und trocknen lassen.
- 2.- Nach dem Trocknen der ersten Schicht, schmirgeln und Teil säubern.
- 3.- Punkt 1, und 2, wiederholen.
- 4.- Dritten und letzten Lackanstrich auftragen und trocknen lassen.
- 5.- Nach dem Trocknen der letzten Schicht das Teil mit «Stahlwolle» polieren.

10. Applicazione della vernice

Utilizzare un pennello per applicare la vernice sul legno. Scartavetrare la superficie e pulire completamente il pezzo prima di passargli la vernice. Procedere all'applicazione della vernice nel modo seguente:

- 1.- Applicare una prima mano di vernice e lasciare asciugare
- 2.- Una volta asciutta la prima mano, scartavetrare e pulire il pezzo.
- 3.- Ripetere i punti 1 e 2 ancora una volta
- 4.- Applicare una terza e ultima mano di vernice e lasciare asciugare
- 5.- Una volta asciutta l'ultima mano, pulire il pezzo utilizzando delle «lana d'acciaio».

10. Aplicação do verniz

Use um pincel para aplicar o verniz na madeira. Lixe a superfície e limpe totalmente a peça antes de envernizar. Para envernizar siga a ordem seguinte:

- 1.- Aplique uma primeira capa de verniz e deixe secar.
- 2.- Quando a primeira capa está seca, lixe e limpe a peça.
- 3.- Repita os pontos 1 e 2 outra vez.
- 4.- Aplique uma terceira e última capa de verniz e deixe secar.
- 5.- Quando a última capa está seca, polir a peça usando «palha de alumínio».

10. Het aanbrengen van het vernis

Gebruik een penseel by het aanbrengen van het vernis. Schuur de oppervlakte en maak het onderdeel goed schoon. Begin met het vernissen in de volgende volgorde:

- 1.- Een laag vernis aanbrengen en laten drogen.
- 2.- Als de eerste laag droog is, het onderdeel schuren en schoonmaken.
- 3.- Herhaal nummer 1 en 2 nog een maal.
- 4.- Nog een derde en laatste laag vernis aanbrengen en laten drogen.
- 5.- Als de laatste laag droog is, het onderdeel polysten met schuurwol.



11. Pinturas

Utilice, preferentemente, pinturas acrílicas (al agua). Antes de utilizar cualquier pintura, ¡Lea detenidamente las instrucciones de uso del fabricante!

11. Paints

Use acrylic (water-based) paints. Before using any paint, carefully read the manufacturer's usage instructions!

11. Peintures

Utilisez de préférence des peintures acryliques (à l'eau). Lisez attentivement les instructions d'utilisation du fabricant! avant d'utiliser une peinture!

11. Farben

Benutzen Sie vorzugsweise (wasserlösliche) Acrylfarben. Vor der Anwendung einer Farbe, Lesen Sie bitte aufmerksam die Anweisungen des Herstellers!

11. Pitture

Utilizzare, di preferenza, delle pitture acriliche (ad acqua). Prima di utilizzare qualsiasi tipo di pittura. Leggere attentamente le istruzioni d'uso fornite dal fabbricante!

11. Pinturas

Use com preferência pinturas acrílicas (em água). Antes de usar qualquer pintura ¡Lea detenidamente as instruções de uso do fabricante!

11. Verven

Gebruik bij voorkeur acrylverf (met water). Voor het gerbuiken van elke willekeurige verf, lees eerst goed de gebruiksaanwijzingen van de fabrikant.

11. Aplicación de la pintura

Utilice un pincel para aplicar la pintura, lije la superficie y limpie totalmente la pieza antes de pintar. Proceda al pintado en el orden siguiente:

- 1º.- Aplicar una capa de «barniz tapaporos» para preparar la superficie que pintará posteriormente. Dejar secar la pieza.
- 2º.- Una vez seco el barniz tapaporos, lijar y limpiar la pieza.
- 3º.- Aplicar una primera capa de pintura y dejar secar.
- 4º.- Una vez seca la pieza, aplicar la segunda y definitiva capa de pintura.

11. Applying Paint

Use a paintbrush. Sand the surface and thoroughly clean the part before painting. Paint in the following order:

- 1.- Apply a coat of varnish to prepare the surface to be painted. Let the part dry.
- 2.- Once dry, sand and clean the part.
- 3.- Apply a first coat of paint and let dry.
- 4.- Once dry, apply a second coat of paint.

11. Application de la peinture

Utilisez un pinceau pour appliquer la peinture. Poncez la surface et nettoyez à fond la pièce avant de peindre. Procédez dans l'ordre suivant:

- 1.- Appliquez une couche de «verniz bouche-pores» afin de préparer la surface à peindre. Laissez sécher la pièce.
- 2.- Lorsque le vernis bouche-pores est sec, poncez et nettoyez la pièce.
- 3.- Appliquez une première couche de peinture et laissez sécher.
- 4.- Lorsque la pièce est sèche, appliquez une seconde et dernière couche de peinture.

11. Anwendung der Farbe

Benutzen Sie einen Pinsel, um den Lack auf das Holz aufzutragen. Schmirgeln Sie die Oberfläche und säubern Sie das Teil vollständig vor dem Streichen. Streichen Sie in folgender Reihenfolge:

- 1.- Zur Vorbereitung der zu streichenden Oberfläche tragen Sie eine Schicht Porendichtungsglack auf.
- 2.- Nach dem Trocknen des Porendichtungslackes, schmirgeln und Teil säubern.
- 3.- Ersten Farbanstrich auftragen und trocknen lassen.
- 4.- Nach dem Trocknen des Teils die zweite, endgültige Farbschicht auftragen.

11. Applicazione della pittura

Utilizzare un pennello per applicare la pittura. Scartavetrare la superficie e pulire completamente il pezzo prima di pitturarla. Procedere alla pittura nel modo seguente:

- 1.- Applicare una mano di «vernice tappapori» per preparare la superficie da pitturare in seguito. Lasciare asciugare il pezzo.
- 2.- Una volta che la vernice tappapori si sia asciugata, scartavetrare e pulire il pezzo.
- 3.- Applicare una prima mano di pittura e lasciare asciugare
- 4.- Una volta che il pezzo sia asciutto, applicare una seconda e definitiva mano di pittura.

11. Aplicação da pintura

Use um pincel para aplicar a pintura. Lixe a superfície e limpe totalmente a peça antes de pintar. Comece a pintar seguindo esta ordem:

- 1.- Aplicar uma capa de «verniz tapa-poros» para preparar a superfície que pintará posteriormente. Deixe secar a peça.
- 2.- Quando o verniz «tapa-poros» está seco, lixe e limpe a peça.
- 3.- Aplique uma primeira capa de pintura e deixe secar.
- 4.- Quando a peça está seca, aplique uma segunda e definitiva capa de pintura.

11. Het aanbrengen van de verf

Eerst het onderdeel schuren en goed schoonmaken voor u de verf aanbrengt. Begin met verven in de volgende volgorde:

- 1.- Voor het verven eerst een laag speciaal vernis aanbrengen. Het onderdeel laten drogen.
- 2.- Als het vernis droog is, het onderdeel schuren en schoonmaken.
- 3.- Een laag verf aanbrengen en laten drogen.
- 4.- Als het onderdeel droog is, een tweede en definitieve laag aanbrengen.





12. Teñido de piezas

Con una mezcla de betún de judea y disolvente al 30 % aproximadamente, proceda a teñir las piezas de nogal del barco poniendo especial cuidado de no manchar el resto de las piezas que van sin teñir. **¡Lea detenidamente las instrucciones de uso del fabricante!**

12. Staining parts

With a mixture of asphalt and a mixture of about 30% thinners, stain all the parts in walnut marked being specially careful not to stain the other parts that are not for staining. **Carefully read the manufacturer's usage instructions!**

12. Teinture des pièces

A l'aide de bitume de Judée et de dissolvant à 30%, teignez toutes les pièces de noyer tout en prenant bien soin de ne pas tacher les pièces ne devant pas être teintées. **Lisez attentivement les instructions d'utilisation du fabricant!**

12. Färben der Teile

Färben Sie mit einer 30-prozentigen Asphalt- und Lösungsmittelmischung die mit den gekennzeichneten Teile aus Nussbaumholz und achten Sie dabei besonders darauf, die restlichen Teile, die nicht gefärbt werden, nicht zu beschmutzen. **Lesen Sie bitte aufmerksam die Anweisungen des Herstellers!**

12. Colorazione dei pezzi

Con una miscela di asfalto e di solvente al 30% circa, tingere tutti i pezzi di noce facendo particolarmente attenzione a non macchiare gli altri pezzi che non devono essere dipinti. **Leggere attentamente le istruzioni d'uso fornite dal fabbricante!**

12 Tingir as peças

Com uma mistura de betume da Judeia e diluente a 30 % aproximadamente, comece a tingir todas as peças de nogueira pondo especial cuidado para não manchar o resto das peças que vão sem tingir. **¡Leia detenidamente as instruções de uso do fabricante!**

12. Kleuren van stukken

Kleur alle met aangegeven notenhouten stukken met een mengsel van asfalt en ongeveer 30 % oplosmiddel. Let er vooral op dat de niet te kleuren stukken niet bevuild worden. **Lees eerst goed de gebruiksaanwijzingen van de fabrikant.**



13. Pintado con aerógrafo

Conecte un extremo de la manguera al compresor y el otro extremo al aerógrafo. Enchufe el compresor a la corriente, presione el pulsador del aerógrafo y compruebe que existe flujo de aire. Diluya la pintura con el diluyente recomendado en un 30 % o 40 % dependiendo de la viscosidad de ésta. **¡Lea detenidamente las instrucciones de uso del fabricante!**

En un lugar bien ventilado introduzca la mezcla de pintura y el diluyente en la copa del aerógrafo y con un trozo de madera, papel o similar, accione el aerógrafo ajustando los caudales de la pintura y de la presión de aire.

Comprobados estos parámetros y previamente protegidas con cinta de carrocero y papel de enmascarar las zonas que no van pintadas con el tono de color elegido, proceda a rociar el modelo a una distancia de 10 a 15 cm realizando pasadas uniformes.

13. Painting with airbrush

Connect one end of the hose to the compressor and the other end to the airbrush. Plug the compressor in to the mains, apply pressure to the airbrush pushbutton and ensure that there is airflow. Dilute the paint with the recommended thinner at 30% or 40%, depending on the viscosity of the paint. **Read the manufacturer's instructions carefully.**

In a well ventilated place, insert the paint and thinner mixer into the tip of the airbrush and a piece of wood, paper or similar, turn on the airbrush while adjusting the flows of paint and air.

Once these parameters have been checked and after protecting the areas not to be painted with the selected colour tone with coachbuilder tape and masking paper, proceed to spray the model at a distance of 10 to 15 cm in a uniform manner.

13. Peinture avec aérographe

Relevez une extrémité du tuyau au compresseur et l'autre extrémité à l'aérographe, branchez le compresseur sur le courant, pressez le bouton poussoir de l'aérographe et vérifiez la présence d'un flux d'air. Diluez la peinture à l'aide du diluant recommandé à 30% ou 40 % selon la viscosité de celle-ci. **Lisez attentivement les recommandations du fabricant.**

Dans un endroit bien aéré, introduisez le mélange de peinture et de diluant dans le godet de l'aérographe et faites un essai sur un bout de bois, papier ou similaire en réglant les débits de peinture et d'air.

Une fois ces paramètres vérifiés, protégez à l'aide de ruban de masquage les zones qui ne doivent pas être peintes dans le ton de couleur choisi puis pulvérisez le mélange sur le modèle à une distance de 10 à 15 cm en réalisant des passages uniformes.

13. Anstreichen farbspritzgerät

Verbinden sie ein ende des schlauches mit dem kompressor und das andere mit dem farbspritzgerät. schliessen sie den kompressor an den strom an, drücken sie den spritzknopf und prüfen sie, ob ein luftstrom vorhanden ist. Verdünnen sie die farbe mit dem empfohlenen verdünnungsmittel zu 30% oder 40%, je nach viskosität der farbe. **Bitte herstellerauweisungen genau befolgen.**

Arbeiten sie in einem gut belüfteten raum, wenn sie die mischung aus farbe und verdünnungsmittel in den becher des farbspritzgeräts geben, und probieren sie das gerät auf einem stück holz, papier oder ähnlichem, um farbmenge und luftdruck zu regulieren.

Nach dieser einstellung schützen sie die bereiche, die nicht mit der gewählten farbe bemalt werden sollen, mit papier und krepband und spritzen sie die farbe aus einem abstand von 10 bis 15 cm in gleichmässigen bewegungen auf das modell.

13. Verniciato l'aerografo

Collegare un'estremità del tubo flessibile al compressore e l'altra estremità all'aerografo. Collegare il compressore alla corrente, premere il pulsante dell'aerografo e verificare il flusso dell'aria. a seconda della viscosità, diluire la vernice al 30% o 40% con il diluente consigliato. **Leggere attentamente i consigli del produttore.**

In un luogo ben ventilato, versare la miscela di vernice e diluente nel serbatoio dell'aerografo ed azionare l'aerografo rivolgendolo su un pezzo di legno, carta o simile, quindi regolare la portata della vernice e la pressione dell'aria.

Dopo aver verificato questi parametri e dopo aver protetto con il nastro da carrozziere e la carta le zone che non devono essere verniciate, spruzzare sul modellino da una distanza di 10-15 cm procedendo con passate uniformi.

13. Pintado com aerógrafo

Ligue uma ponta da mangueira ao compressor e a outra ponta ao aerógrafo. ligue o compressor à corrente, carregue no botão do aerógrafo e comprove que existe fluxo de ar. Dilua a tinta com o diluente recomendado em 30% ou 40 % dependendo da viscosidade da mesma. **Leia atentamente os conselhos do fabricante.**

Num lugar bem arejado coloque a mistura de tinta na taça do aerógrafo e num pedaço de madeira, papel ou afim, accione o aerógrafo ajustando os caudais de tinta e a pressão de ar.

Depois de comprovar estes parâmetros e, depois de protegidas previamente com fita de papel e papel de tapar as zonas que não vão pintadas com o tom de cor escolhido, comece a aspergir o modelo a uma distância de 10 a 15 cm, realizando passagens uniformes.

13. Schilderwerk een aërograaf

Koppel een uiteinde van de slang aan de compressor en het andere uiteinde aan de aërograaf. steek de stekker van de compressor in het stopcontact, druk op de knop van de aërograaf en kijk of er een luchtstroom is. Verdun de verf met de aanbevolen verdunner voor 30% of 40%, volgens de viscositeit van de verf. **Lees aandachtig de instructies van de fabrikant.**

Werk in een goed verluchte kamer en giet het mengsel van verf en verdunner in de recipiënt van de aërograaf. breng deze in werking boven een stuk hout, papier of gelijkaardig materiaal. regel de hoeveelheid verf en de luchtdruk.

Nadat u het instrument geregeld heeft en met behulp van plakband en papier of niet te beschilderen stukken heeft afgedekt, bespuit u het model vanop een afstand tussen 10 en 15 cm op een gelijke manier.



14. Limpieza del aerógrafo

Una vez finalizado el trabajo, extraiga la pintura sobrante de la copa del aerógrafo, rellenela con el diluyente empleado anteriormente, coloque la tapa del aerógrafo, agítelo y accione el pulsador. Repita la operación, al menos en 3 ocasiones, extraiga la aguja por la parte posterior, limpie con mucho cuidado con un limpiapiipas o similar, el interior de la copa.

14. Cleaning the airbrush

When the work is completed, remove the leftover paint from the tip of the airbrush, fill in with the thinner used previously, Put the airbrush cover on, shake it and activate the pushbutton, repeat the operation at least 3 times.

Remove the needle on the rear part, clean the inside of the tip thoroughly with a pipecleaner or similar.

14. Propreté de la aérographe

Une fois le travail terminé, videz l'excédent de peinture du godet de l'aérographe, remplissez-le du diluant utilisé précédemment, disposez le couvercle de l'aérographe, agitez-le et pressez le bouton poussoir. Répétez au moins 3 fois cette opération. retirez l'aiguille par la partie arrière, nettoyez avec soin l'intérieur du godet à l'aide d'un écouvillon ou similaire.

14. Sauberkeit des farbspritzgerät

Sobald die arbeit abgeschlossen ist, nehmen sie die übrige farbe aus dem behälter des geräts, füllen diesen mit dem zuvor verwendeten verdünnungsmittel, decken das spritzgerät wieder ab, schütteln es und betätigen den drücker. Wiederholen sie diesen vorgang mindestens 3 mal. entnehmen sie die nadel von hinten und reinigen sie das innere des behälters sehr sorgfältig mit einem pfeifenreiniger oder ähnlichem.

14. Pulitura dell'aerografo

Una volta concluso il lavoro, estrarre la vernice che avanza dal serbatoio dell'aerografo, riempirlo con il diluente usato in precedenza, sistemare il coperchio dell'aerografo, agitarlo ed azionare il pulsante. Ripetere questa operazione almeno 3 volte, estrarre l'ago dalla parte posteriore, pulire accuratamente l'interno del serbatoio con uno scovolino o simile.

14. Limpeza o aerógrafo

Após terminar o trabalho, retire a tinta que sobra da taça do aerógrafo, encha-a com o diluente utilizado anteriormente, coloque a tampa do aerógrafo, agite-o e accione o botão. Repita a operação pelo menos 3 vezes. Extraia a agulha pela parte posterior, limpe com muito cuidado com um limpa-cachimbos ou afim o interior da taça.

14. Cleanliness van de aërograaf

Nadat u het werk heeft beëindigd, haalt u de resterende verf uit de recipiënt van de aërograaf, vult u deze met de eerder gebruikte verdunner en plaatst u vervolgens het deksel op de aërograaf. schud en duw op de knop, herhaal deze bewerking minstens drie maal. Verwijder de naald langs de achterzijde, reinig voorzichtig de binnenzijde van de recipiënt met een pijpenreiniger of een gelijkaardig instrument.

Lijar las piezas 1 a 6 para eliminar posibles rebabas. Encajar y pegar las piezas 2, 3, 4 y 5 en los alojamientos correspondientes de la pieza 1. Comprobar que quedan perpendiculares a la misma y enrasadas por la parte superior. Encajar y pegar la pieza 6 sobre la pieza 1, entre las piezas 3 y 4.

Sand parts 1 to 6 to remove any burrs. Fit and glue parts 2, 3, 4 and 5 in their respective housings in part 1. Ensure they are perpendicular to part 1 and flush at the top. Fit and glue part 6 on part 1, between parts 3 and 4.

Poncer les pièces 1 à 6 pour supprimer les éventuelles arêtes. Emboîter et coller les pièces 2, 3, 4 et 5 dans les emplacements correspondants de la pièce 1. Vérifier qu'elles sont perpendiculaires à celle-ci et à ras de la partie supérieure. Emboîter et coller la pièce 6 sur la pièce 1, entre les pièces 3 et 4.

Teile 1 bis 6 abschmirlen, um Unebenheiten zu entfernen. Teile 2, 3, 4 und 5 in ihre entsprechenden Stellen in Teil 1 einfügen und festkleben. Sicherstellen, dass sie im rechten Winkel dazu stehen und am oberen Ende bündig abschließen. Teil 6 auf Teil 1 zwischen den Teilen 3 und 4 einpassen und festkleben.

Smerigliare i pezzi da 1 a 6 per eliminare eventuali sbavature. Incastrare e incollare i pezzi 2, 3, 4 e 5 nelle relative sedi del pezzo 1. Verificare che siano perpendicolari allo stesso e a filo sulla parte superiore. Incastrare e incollare il pezzo 6 sul pezzo 1, tra i pezzi 3 e 4.

Lixar as peças 1 a 6 para eliminar possíveis farpas. Encaixar e colar as peças 2, 3, 4 e 5 nos encaixes correspondentes da peça 1. Comprovar que ficam perpendiculares à mesma e niveladas pela parte superior. Encaixar e colar a peça 6 sobre a peça 1, entre as peças 3 e 4.

Stukken 1 tot 6 afschuren om eventuele oneffenheden weg te werken. Stukken 2, 3, 4 en 5 in de ervoor bestemde openingen van stuk 1 inpassen en vastlijmen. Erop letten dat de stukken haaks op elkaar staan en langs de bovenkant gelijk komen. Stuk 6 op stuk 1 inpassen en vastlijmen, tussen stukken 3 en 4.

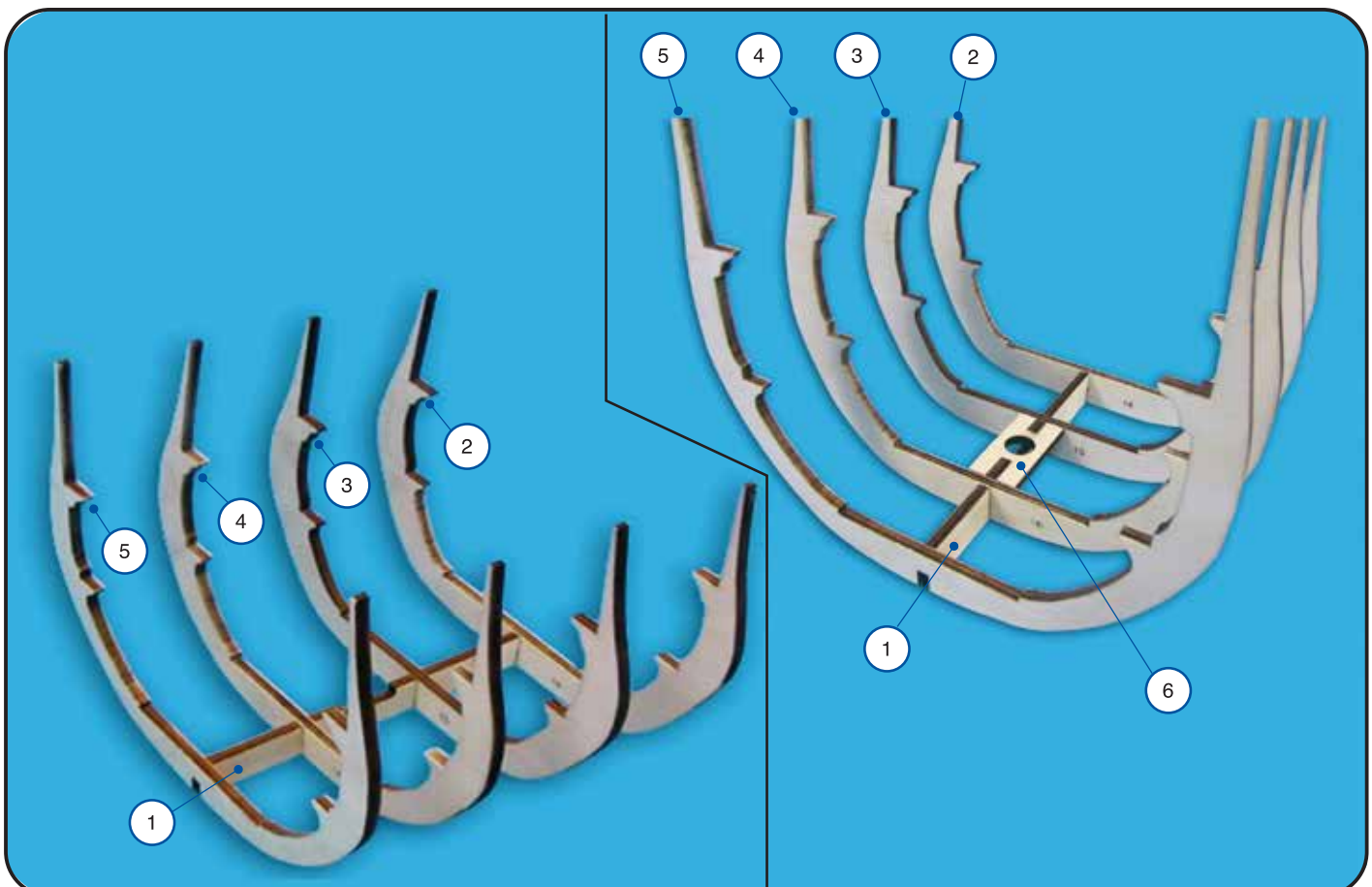
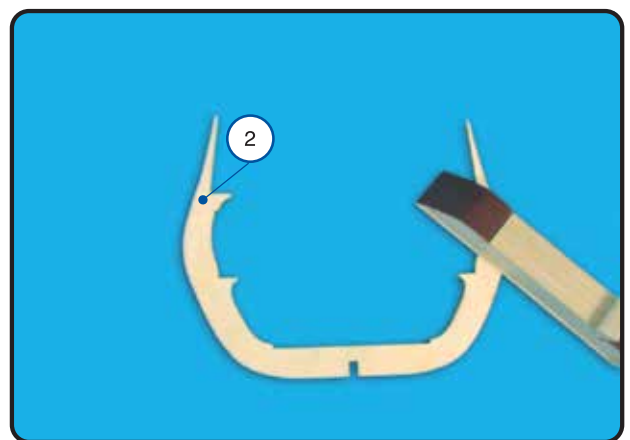
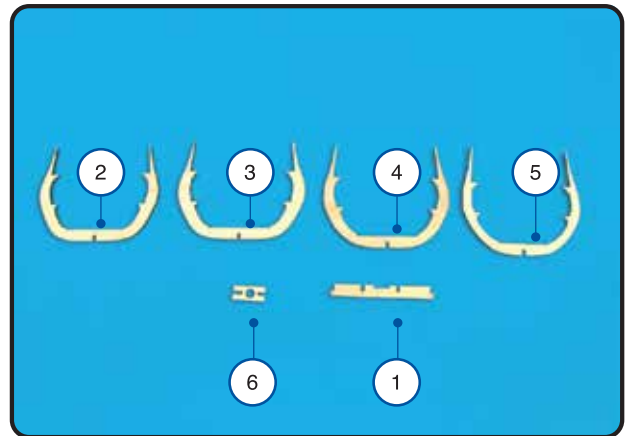

Encajar y pegar las piezas 7 y 8 en las piezas 2, 3, 4 y 5. Comprobar que quedan alineadas entre sí y enrasadas con las piezas 2 y 5. Forrar la cubierta con las piezas 9 empezando por la unión de las piezas 7 y 8. Marcar el orificio del mástil en las piezas 9 para recortarlo más tarde.

Fit and glue parts 7 and 8 to parts 2, 3, 4 and 5. Ensure they are aligned with each other and flush with parts 2 and 5. Line the deck with parts 9, starting at the joint between parts 7 and 8. Mark the hole for the mast on parts 9 to be cut out later.

Emboîter et coller les pièces 7 et 8 sur les pièces 2, 3, 4 et 5. Vérifier qu'elles sont alignées entre elles et à ras des pièces 2 et 5. Couvrir le pont avec les pièces 9 en commençant par le raccord des pièces 7 et 8. Marquer l'orifice du mât sur les pièces 9 pour le découper plus tard.

Teile 7 und 8 in die Teile 2, 3, 4 und 5 einfügen und festkleben. Sicherstellen, dass sie untereinander gleich ausgerichtet und bündig mit den Teilen 2 und 5 sind. Mit den Teilen 9 das Teck verkleiden und damit an der Verbindung zwischen den Teilen 7 und 8 beginnen. Das Loch des Mastes an den Teilen 9 markieren, um es später abzuschneiden.

Incastrare e incollare i pezzi 7 e 8 sui pezzi 2, 3, 4 e 5. Verificare che siano allineati tra di loro e a filo dei pezzi 2 e 5. Rivestire il ponte con i pezzi 9 cominciando dalla giunzione dei pezzi 7 e 8. Segnare il foro dell'albero sui pezzi 9 per tagliarlo più tardi.

Encaixar e colar as peças 7 e 8 nas peças 2, 3, 4 e 5. Comprovar que ficam alinhadas entre si e niveladas com as peças 2 e 5. Forrar o convés com as peças 9 começando pela união das peças 7 e 8. Marcar o orifício do mastro nas peças 9 para recortá-lo mais tarde.

Stukken 7 en 8 in stukken 2, 3, 4 en 5 inpassen en vastlijmen. Erop letten dat de stukken gelijk naast elkaar staan en gelijk komen met stukken 2 en 5. Het dek bekleden met stukken 9 en hiermee beginnen bij de verbinding tussen stukken 7 en 8. De mastopening aangeven op stukken 9 om deze later uit te snijden.

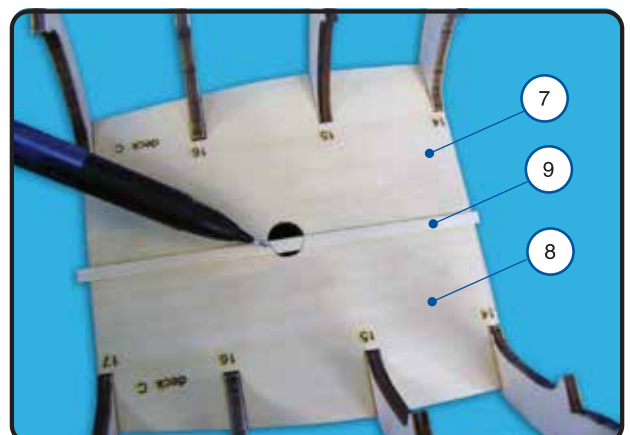
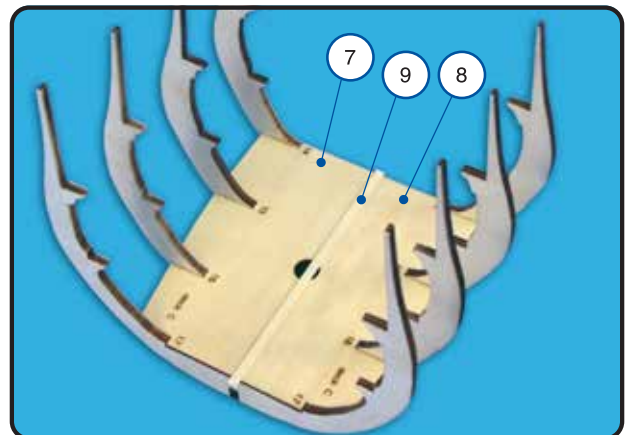
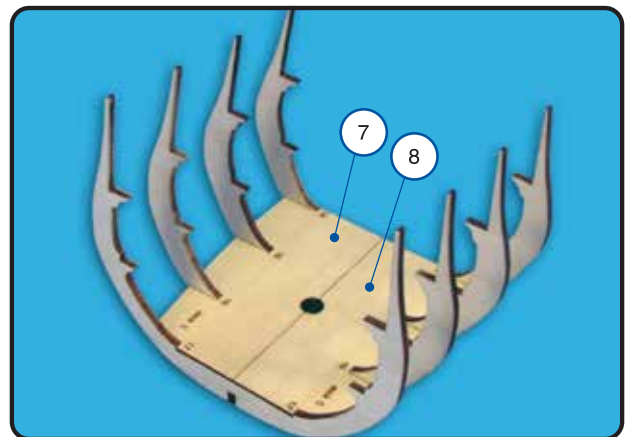
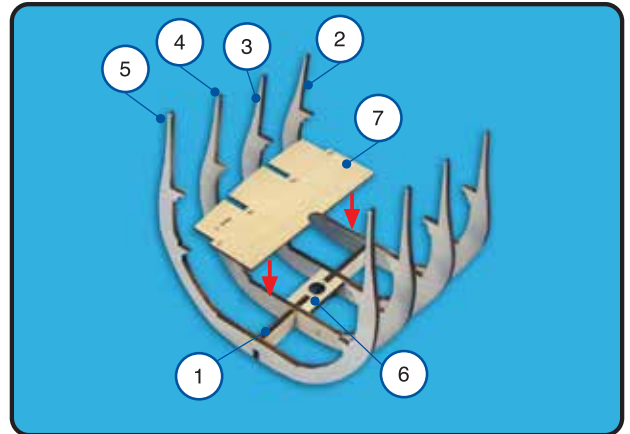

Continuar forrando la cubierta, haciendo encajes en las piezas 9 cuando sea necesario para ajustarlas a las cuadernas. Recortar el sobrante de las piezas 9 así como el orificio del mástil. Con la ayuda de un lápiz muy afilado y una regla, marcar las uniones longitudinales de las piezas 9. Marcar las uniones transversales en las piezas 9 a la medida indicada. En cada unión transversal de las piezas 9 marcar cuatro puntos que simularán los clavos de las tablas de la cubierta. Barnizar la cubierta.

Continue lining the deck, shaping parts 9 when necessary to fit the frames. Cut off the excess from parts 9 and cut out the hole for the mast. With the aid of a very sharp pencil and a ruler, mark the longitudinal joints of parts 9. Mark the transverse joints on parts 9 at the measurements indicated. At each transverse joint of parts 9 mark four dots to simulate the nails of the deck boards. Varnish the deck.

Poursuivre, en couvrant le pont, en faisant des emboîtements dans les pièces 9 lorsque cela est nécessaire pour les ajuster aux nervures. Découper ce qui dépasse des pièces 9 ainsi que l'orifice du mât. À l'aide d'un crayon bien taillé et d'une règle, tracer les raccords longitudinaux des pièces 9. Marquer les raccords transversaux sur les pièces 9 aux dimensions indiquées. Sur chaque raccord transversal des pièces 9 marquer quatre points qui simuleront les clous des planches du pont. Vernir le pont.

Das Deck weiter verkleiden und, wenn sie an die Spanten angepasst werden müssen, in den Teilen 9 Einschnitte vornehmen. Was von den Teilen 9 übersteht, abschneiden, ebenso wie das Loch des Mastes. Mit einem sehr gut gespitzten Bleistift und einem Lineal die Längsverbindungen der Teile 9 markieren. Die Querverbindungen an den Teilen 9 in der angegebenen Abmessung markieren. An jeder Querverbindung der Teile 9 vier Punkte markieren, um die Nägel in den Leisten des Decks zu simulieren. Das Deck lackieren.

Continuare a rivestire il ponte, facendo incastrare sui pezzi 9 quando sia necessario per adattarli ai quinti. Tagliare il materiale che avanza dai pezzi 9 e praticare il foro dell'albero. Servendosi di una matita molto appuntita e di una squadra, segnare le giunzioni longitudinali dei pezzi 9. Segnare le giunzioni trasversali sui pezzi 9 alla misura indicata. In ogni giunzione trasversale dei pezzi 9 segnare quattro punti per imitare i chiodi delle assi del ponte. Verniciare il ponte.

Continuar a forrar o convés, fazendo encaixes nas peças 9 quando for necessário para ajustá-las às cavernas. Recortar o que sobra das peças 9, assim como o orifício do mastro. Com a ajuda de um lápis muito afiado e de uma régua, marcar as uniões longitudinais das peças 9. Marcar as uniões transversais nas peças 9 à medida indicada. Em cada união transversal das peças 9 marcar quatro pontos para imitar os pregos das tábuas do convés. Envernizar o convés.

Het dek verder bekleden en stukken inpassen waar nodig tussen stukken 9 zodat ze aansluiten op de spanten. Het uitstekende deel van stukken 9 afsnijden en de opening voor de mast uitsnijden. Met behulp van een scherp potlood en een lat de overlangse verbindingen van stukken 9 aangeven. De dwarse verbindingen van stukken 9 aangeven op de aangegeven maten. Op elke overlangse verbinding van stukken 9 vier punten markeren om de spijkers te simuleren van de latten van het dek. Het dek vernissen.

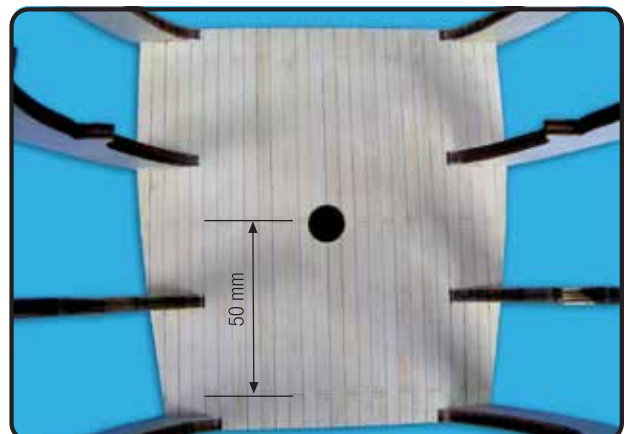
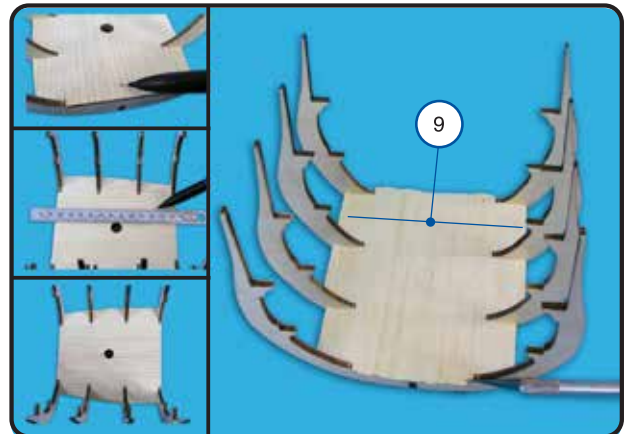
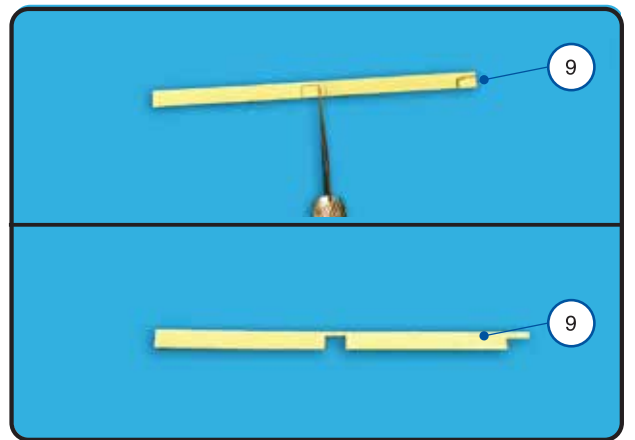
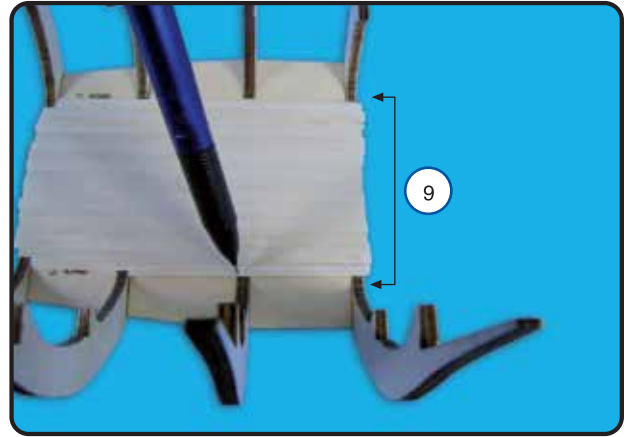

Pegar dos piezas 10 entre sí encajándolas y pegándolas en la pieza 3. Pegar otras dos piezas 10 encajándolas y pegándolas en la pieza 4. Encajar y pegar una pieza 11 en la pieza 2 y otra pieza 11 en la pieza 5. Marcar en la pieza 12 la distancia entre la pieza 11 y la cubierta inferior. Cortar la pieza 12 por la marca realizada y lijarla para darle la forma mostrada. Pegar la pieza 12 entre la cubierta y la pieza 11. Repetir este proceso con otras siete piezas 12, pegándolas a la distancia indicada. Barnizar las piezas 12.

Glue two parts 10 together by fitting them and gluing them into part 3. Glue two more parts 10 together by fitting them and gluing them into part 4. Fit and glue a part 11 into part 2 and another part 11 into part 5. Mark on part 12 the distance between part 11 and the lower deck. Cut part 12 at the mark made and sand it to give it the shape shown. Glue part 12 between the deck and part 11. Repeat this process with another seven parts 12, gluing them at the distance indicated. Varnish the parts 12.

Coller deux pièces 10 entre elles, en les emboîtant et les collant sur la pièce 3. Coller deux autres pièces 10 en les emboîtant et collant sur la pièce 4. Emboîter et coller une pièce 11 sur la pièce 2 et une autre pièce 11 sur la pièce 5. Marquer sur la pièce 12 la distance entre la pièce 11 et le pont inférieur. Découper la pièce 12 par la marque réalisée et la poncer pour lui donner la forme montrée. Coller la pièce 12 entre le pont et la pièce 11. Répéter ce processus avec sept autres pièces 12, en les collant à la distance indiquée. Vernir les pièces 12.

Zwei Teile 10 untereinander festkleben und gleichzeitig in Teil 3 einpassen und festkleben. Zwei weitere Teile 10 festkleben und gleichzeitig in Teil 4 einpassen und festkleben. Ein Teil 11 in Teil 2 und ein weiteres Teil 11 in Teil 5 einpassen und festkleben. Auf Teil 12 den Abstand zwischen Teil 11 und dem Unterdeck markieren. Teil 12 an dieser Markierung abschneiden und abschmirgeln, um ihm die gezeigte Form zu geben. Teil 12 zwischen das Deck und Teil 11 kleben. Denselben Vorgang mit weiteren sieben Teilen 12 wiederholen und diese im angegebenen Abstand festkleben. Teile 12 lackieren.

Incollare tra di loro due pezzi 10, incastrarli e incollarli sul pezzo 3. Incollare altri due pezzi 10 incastrandoli e incollandoli sul pezzo 4. Incastrare e incollare un pezzo 11 sul pezzo 2 e un altro pezzo 11 sul pezzo 5. Segnare sul pezzo 12 la distanza tra il pezzo 11 e il ponte inferiore. Tagliare il pezzo 12 lungo la linea segnata e smerigliarlo per ottenere la forma indicata. Incollare il pezzo 12 tra il ponte e il pezzo 11. Ripetere queste operazioni con altri sette pezzi 12, incollandoli alla distanza indicata. Verniciare i pezzi 12.

Colar duas peças 10 entre si encaixando-as e colando-as na peça 3. Colar outras duas peças 10 encaixando-as e colando-as na peça 4. Encaixar e colar uma peça 11 na peça 2 e outra peça 11 na peça 5. Marcar na peça 12 a distância entre a peça 11 e o convés inferior. Cortar a peça 12 pela marca realizada e lixá-la para dar-lhe a forma mostrada. Colar a peça 12 entre o convés e a peça 11. Repetir este processo com outras sete peças 12, colando-as à distância indicada. Envernizar as peças 12.

Twee stukken 10 aan elkaar lijmen en deze in stuk 3 inpassen en vastlijmen. Nog twee stukken 10 aan elkaar lijmen en ze in stuk 4 inpassen en vastlijmen. Een stuk 11 in stuk 2 inpassen en vastlijmen en nog een stuk 2 in stuk 5. Op stuk 12 de afstand aangeven tussen stuk 11 en het benedendek. Stuk 12 langs de aangegeven lijn afsnijden en afschuren zodat het de aangegeven vorm krijgt. Stuk 12 tussen het dek en stuk 11 lijmen. Deze zelfde bewerking herhalen met nog zeven andere stukken 12 en ze op de aangegeven afstand vastlijmen. Stukken 12 vernissen.

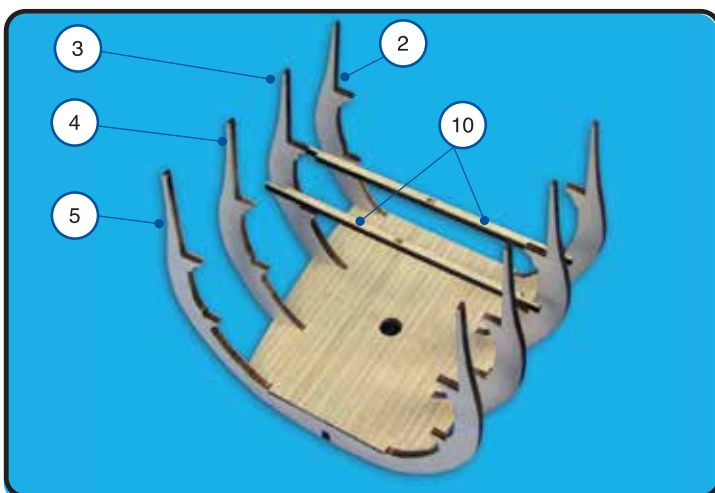
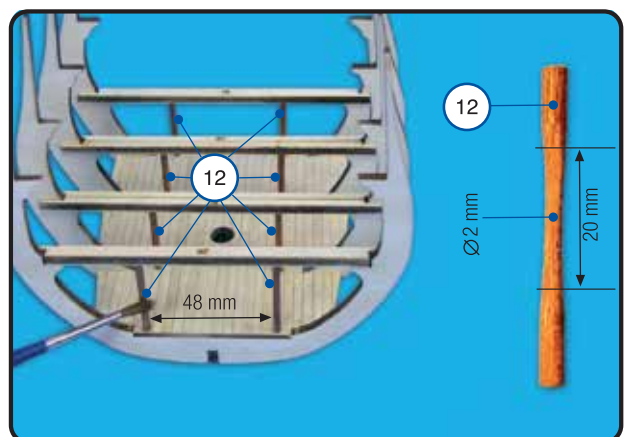
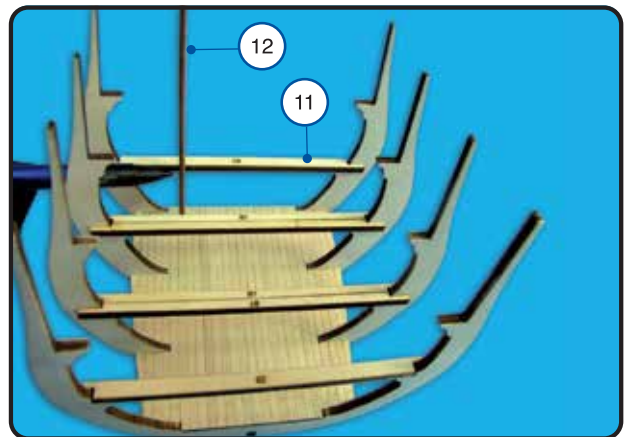
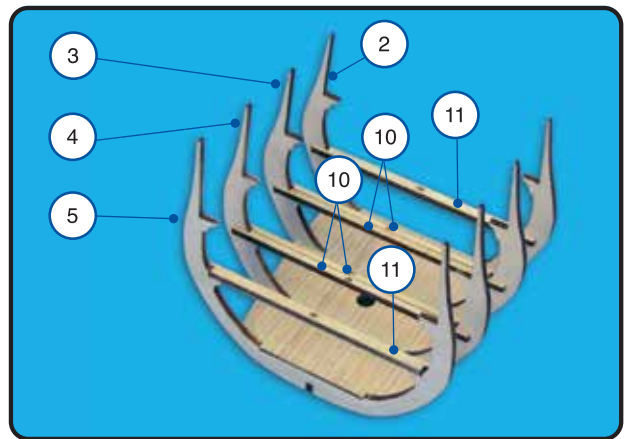
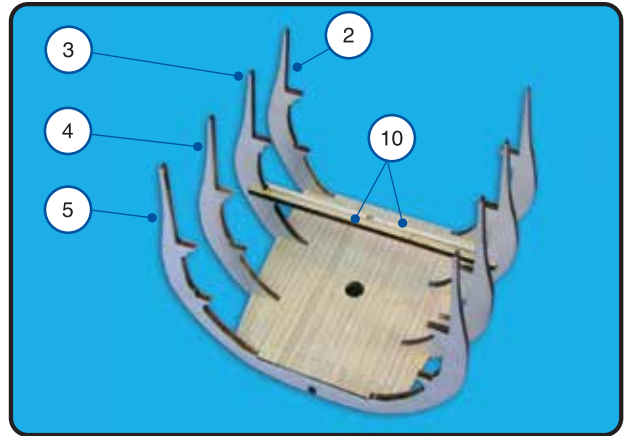

Encajar y pegar las piezas 13 y 14 en las piezas 2, 3, 4 y 5 y pegarlas en las piezas 10 y 11 para formar la cubierta media. Forrar con las piezas 9 la cubierta media siguiendo el proceso del paso anterior. Recortar los huecos de la cubierta media. Con un lápiz y una regla marcar las uniones y los puntos que simulan los clavos en las piezas 9, como se hizo anteriormente. Encajar y pegar las piezas 15 y 16 en las piezas 2, 3, 4 y 5 como se hizo en el paso anterior.

Fit and glue parts 13 and 14 into 2, 3, 4 and 5 and glue them to parts 10 and 11 to form the middle deck. Line the middle deck with parts 9 following the process in the previous step. Cut the holes in the middle deck. With a pencil and ruler, mark the joints and the dots to simulate the nails in the parts 9, as before. Fit and glue parts 15 and 16 in parts 2, 3, 4 and 5 as in the previous step.

Emboîter et coller les pièces 13 et 14 sur les pièces 2, 3, 4 et 5 et les coller sur les pièces 10 et 11 pour former le pont intermédiaire. Couvrir avec les pièces 9 le pont intermédiaire en suivant le processus de l'étape précédente. Découper les ouvertures moyennes. À l'aide d'un crayon et d'une règle, tracer les raccords et les points qui simulent les clous sur les pièces 9, comme vous venez de le faire précédemment. Emboîter et coller les pièces 15 et 16 sur les pièces 2, 3, 4 et 5 comme cela a été fait lors de l'étape précédente.

Teile 13 und 14 in die Teile 2, 3, 4 und 5 einfügen und festkleben und auf die Teile 10 und 11 kleben, um das Mitteldeck zu bilden. Wie im vorigen Schritt das Mitteldeck mit den Teilen 9 verkleiden. Die Löcher des Mitteldecks ausschneiden. Wie zuvor mit Bleistift und Lineal die Verbindungen und die Punkte zur Simulation der Nägel auf den Teilen 9 markieren. Wie im vorigen Schritt Teile 15 und 16 in die Teile 2, 3, 4 und 5 einfügen und festkleben.

Incastrare e incollare i pezzi 13 y 14 sui pezzi 2, 3, 4 e 5 e incollarli sui pezzi 10 e 11 per realizzare il ponte medio. Rivestire con i pezzi 9 il ponte medio eseguendo le operazioni del passo precedente. Tagliare i vani del ponte medio. Con una matita e una squadra segnare le giunzioni e i punti che imitano i chiodi sui pezzi 9, come già fatto in precedenza. Incastrare e incollare i pezzi 15 e 16 sui pezzi 2, 3, 4 e 5 come già fatto in precedenza.

Encaixar e colar as peças 13 e 14 nas peças 2, 3, 4 e 5 e colá-las nas peças 10 e 11 para formar o convés médio. Forrar com as peças 9 o convés médio seguindo o processo do passo anterior. Recortar os espaços do convés médio. Com um lápis e uma régua marcar as uniões e os pontos que imitam os pregos nas peças 9, como se fez anteriormente. Encaixar e colar as peças 15 e 16 nas peças 2, 3, 4 e 5 como se fez no passo anterior.

Stukken 13 en 14 inpassen en vastlijmen in stukken 2, 3, 4 en 5 en deze in stukken 10 en 11 lijmen om het middendeck te vormen. Het middendeck met stukken 9 bekleden volgens de bewerking van voorgaande stap. De openingen in het middendeck uitsnijden. Op stukken 9 met een potlood en een liniaal de verbindingen aangeven en de punten die de spijkers simuleren, zoals u dat al eerder heeft gedaan. Stukken 15 en 16 in stukken 2, 3, 4 en 5 inpassen en vastlijmen zoals u dat in voorgaande stap heeft gedaan.

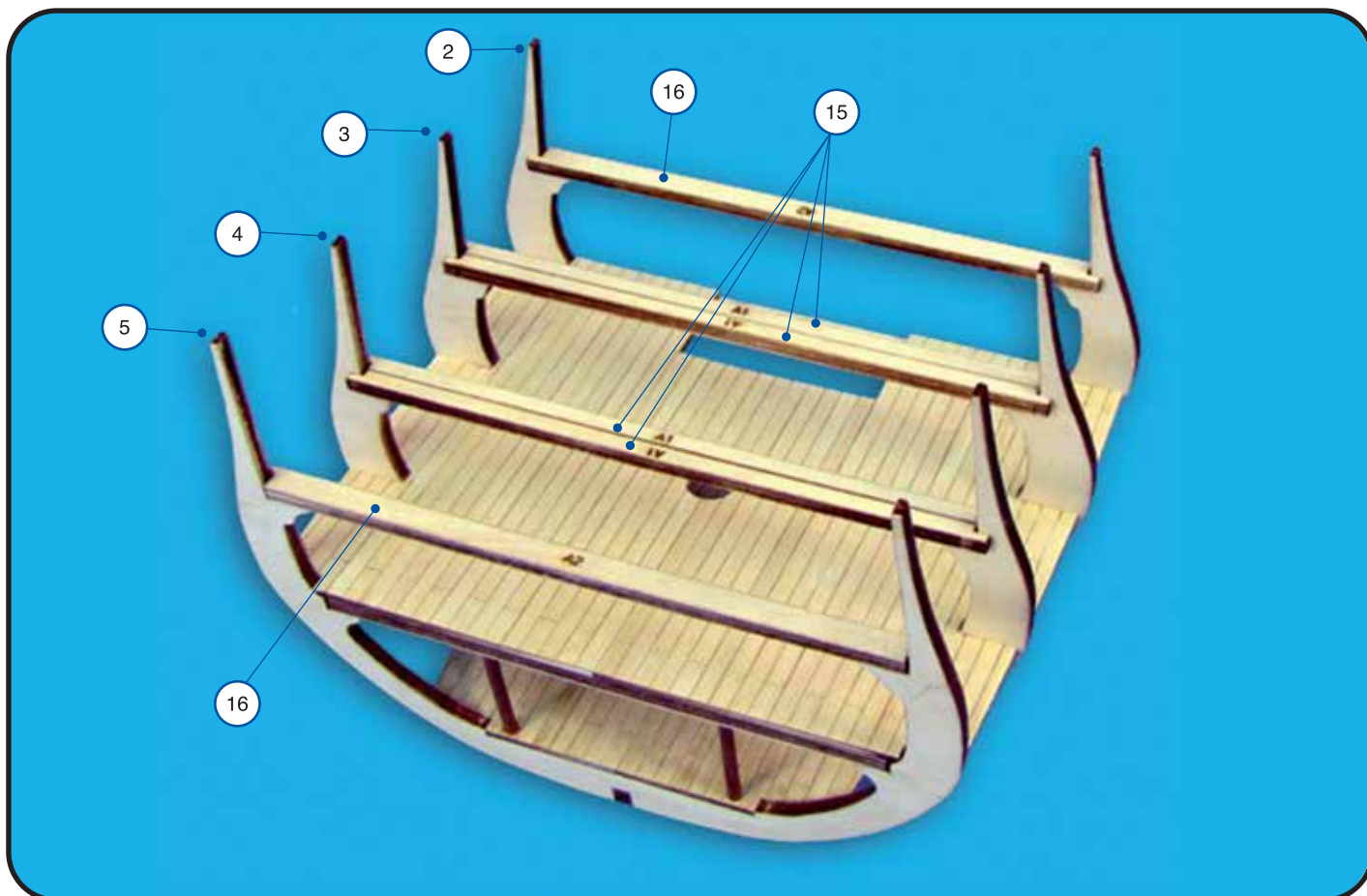
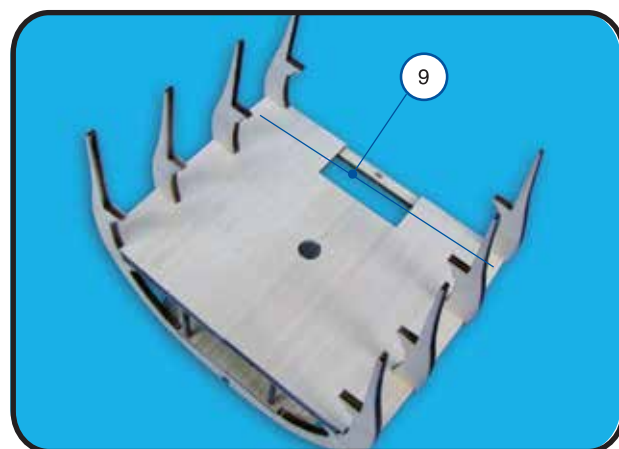
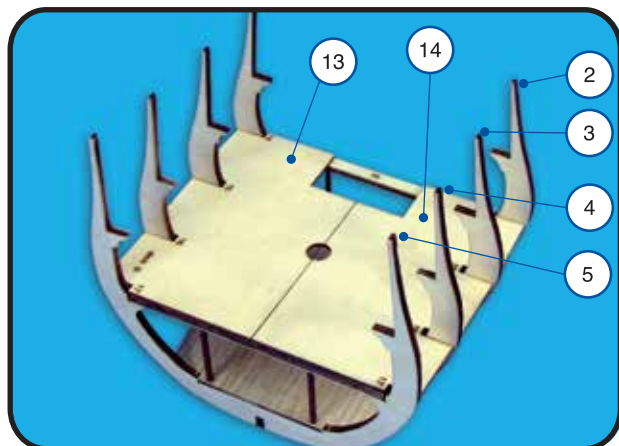

Pegar otras ocho piezas 12 entre la cubierta media y las piezas 15 y 16 como se hizo en la cubierta inferior. Montar la cubierta superior formada por las piezas 17 y 18. Forrar y marcar esta cubierta con las piezas 9, como se hizo con las cubiertas inferior y media. Barnizar la cubierta.

Glue another eight parts 12 between the middle deck and parts 15 and 16 as on the lower deck. Assemble the upper deck formed by parts 17 and 18. Line and mark this deck with parts 9, as on the lower and middle decks. Varnish the deck.

Coller huit autres pièces 12, entre le pont intermédiaire et les pièces 15 et 16 comme pour le pont inférieur. Monter le pont supérieur qui se compose des pièces 17 et 18. Couvrir et marquer ce pont avec les pièces 9, comme pour les ponts inférieur et intermédiaire. Vernir le pont.

Weitere acht Teile 12 zwischen dem Mitteldeck und den Teilen 15 und 16 genauso wie auf dem Unterdeck festkleben. Das Oberdeck aus den Teilen 17 und 18 montieren. Dieses Deck, genauso wie das Unter- und Mitteldeck, mit den Teilen 9 verkleiden und markieren. Das Deck lackieren.

Incollare altri otto pezzi 12 tra il ponte medio e i pezzi 15 e 16, come già fatto per il ponte inferiore. Montare il ponte superiore formato dai pezzi 17 e 18. Rivestire e segnare questo ponte con i pezzi 9, come già fatto con il ponte inferiore e quello medio. Verniciare il ponte.

Colar outras oito peças 12 entre o convés médio e as peças 15 e 16 como se fez no convés inferior. Montar o convés superior formado pelas peças 17 e 18. Forrar e marcar este convés com as peças 9, como se fez com o convés inferior e médio. Envernizar o convés.

Nog acht andere stukken 12 vastlijmen tussen het middendek en stukken 15 en 16, zoals u dat voor het benedendek heeft gedaan. Het bovendek gevormd met stukken 17 en 18 monteren. Dit dek bekleden met stukken 9 en markeren, zoals u dat gedaan heeft voor het beneden en middendek. Het dek vernissen.

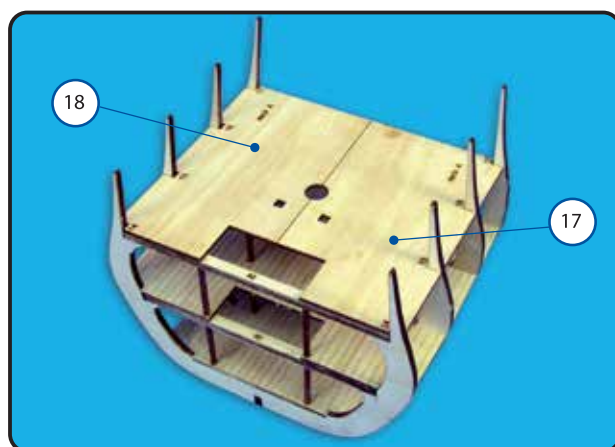
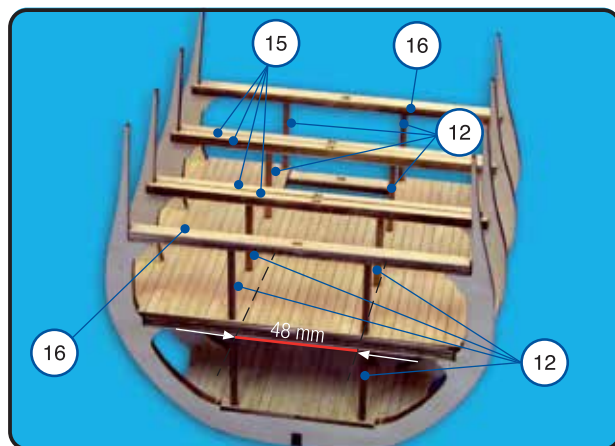

Dar la vuelta al conjunto y comenzar a forrar el casco con las piezas 19. Empezar pegando dos piezas 19 a ambos lados de la pieza 1 comprobando que queda entre ellas la separación indicada. Continuar pegando piezas 19 a uno y otro lado del casco hasta completar el forrado del mismo. Una vez completado el forrado del casco marcar una línea que una los extremos superiores de las piezas 2, 3, 4 y 5 y cortar las piezas 19 siguiendo esa línea. Lijar el corte realizado para conseguir una curva suave.

Turn the ship over and start lining the hull with parts 19. Start by gluing one part 19 on each side of part 1 making sure to leave the distance indicated between them. Continue gluing parts 19 on either side of the hull until it is fully lined. When the lining of the hull is complete, mark a line joining the upper ends of parts 2, 3, 4 and 5 and cut the parts 19 along this line. Sand the cut made to achieve a smooth curve.

Retourner l'ensemble et commencer à couvrir la coque avec les pièces 19. Commencer en collant deux pièces 19 sur les deux côtés de la pièce 1 en vérifiant qu'il y a bien la séparation indiquée entre les deux. Continuer en collant les pièces 19 de l'un et de l'autre côté de la coque jusqu'à couvrir le tout. Après avoir recouvert la coque, tracer une ligne qui relie les extrémités supérieures des pièces 2, 3, 4 et 5, et découper les pièces 19 suivant cette ligne. Poncer la coupure réalisée pour obtenir une courbe douce.

Den ganzen Komplex umdrehen und den Rumpf mit den Teilen 19 verkleiden. Hierzu werden zunächst zwei Teile 19 auf beide Seiten des Teils 1 geklebt, wobei man darauf achten muss, dass dazwischen der angegebene Abstand bleibt. Weiter auf beiden Seiten des Rumpfes die Teile 19 ankleben, bis dieser vollständig verkleidet ist. Wenn die Verkleidung des Rumpfes abgeschlossen ist, eine Linie aufzeichnen, die die oberen Enden der Teile 2, 3, 4 und 5 verbindet und die Teile 19 entlang dieser Linie abschneiden. Diesen Schnitt abschmiegeln, damit eine sanfte Rundung entsteht.

Capovolgere l'insieme e cominciare a rivestire lo scafo con i pezzi 19. Cominciare incollando due pezzi 19 su entrambi i lati del pezzo 1 verificando che tra gli stessi vi sia la separazione indicata. Proseguire incollando i pezzi 19 su entrambi i lati dello scafo fino a completarne il rivestimento. Una volta completato il rivestimento dello scafo, segnare una linea per unire le estremità superiori dei pezzi 2, 3, 4 e 5 e tagliare i pezzi 19 seguendo questa linea. Smerigliare il taglio realizzato per ottenere una curva morbida.

Dar a volta ao conjunto e começar a forrar o casco com as peças 19. Começar por colar duas peças 19 a ambos os lados da peça 1, comprovando que fica entre elas a separação indicada. Continuar a colar peças 19 a um e a outro lado do casco até acabar de forrar o mesmo. Depois de forrar o casco marcar uma linha que una as extremidades superiores das peças 2, 3, 4 e 5 e cortar as peças 19 seguindo essa linha. Lixar o corte realizado para conseguir uma curva suave.

Het geheel omkeren en beginnen met het bekleden van de scheepsromp met stukken 19. Beginnen met twee stukken 19 vast te lijmen langs beide zijden van stuk 1 en erop letten dat de aangegeven scheiding tussen de stukken behouden blijft. Stukken 19 langs beide zijden van de scheepsromp verder vastlijmen totdat de romp volledig is bekleed. Nadat de scheepsromp volledig is bekleed, een lijn trekken om de bovenste uiteinden van stukken 2, 3, 4 en 5 te verbinden en langs deze lijn stukken 19 afsnijden. De snijvlakken afschuren om een zachte kromming te krijgen.

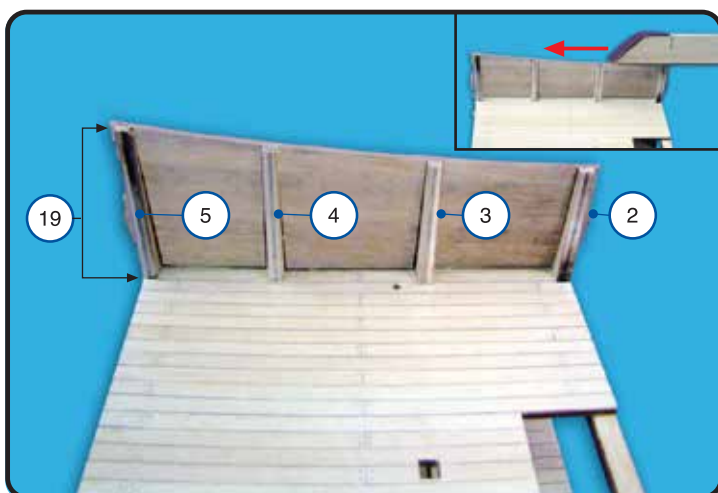
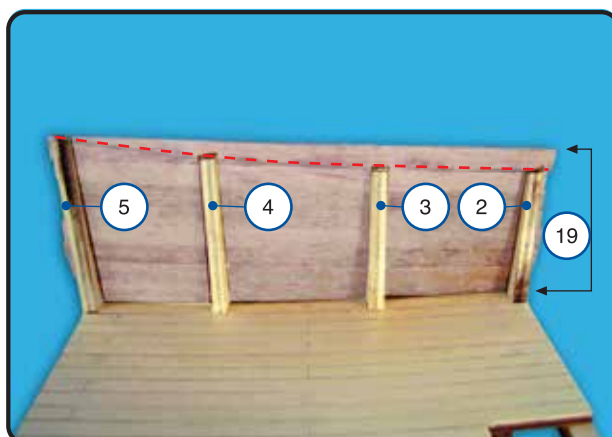
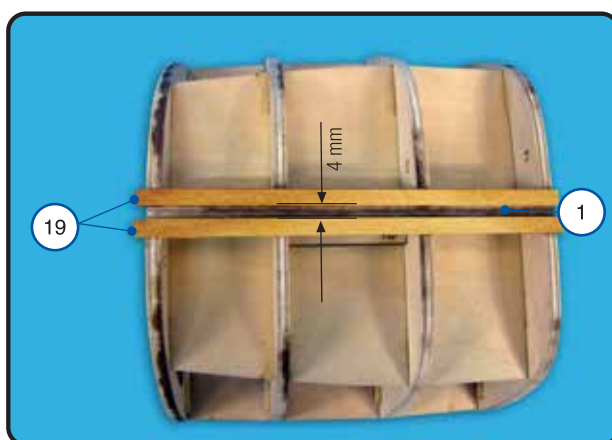

Forrar el interior de las amuras siguiendo el proceso anterior. Recortar los sobrantes de las piezas 19 y lijar el exterior del casco y el interior de las amuras hasta conseguir una superficie lisa y uniforme. Repetir el proceso de forrado con las piezas 20. Lijar el conjunto de forma que quede una superficie lisa y uniforme. Tapar el hueco entre las cubiertas inferior y media y el interior del casco pegando entre las piezas 2, 3, 4 y 5 unas piezas 9.

Line the inside of the bows following the above process. Cut the excess from the parts 19 and sand the outside of the hull and the inside of the bows to achieve a smooth, uniform surface. Repeat the lining process with the parts 20. Sand the assembly to achieve a smooth, uniform surface. Fill in the gap between the lower and middle decks and the inside of the hull by gluing parts 9 between parts 2, 3, 4 and 5.

Couvrir l'intérieur de la muraille en suivant le processus précédent. Découper ce qui dépasse des pièces 19 et poncer l'extérieur de la coque et l'intérieur de la muraille jusqu'à obtenir une surface lisse et uniforme. Répéter le processus de recouvrement avec les pièces 20. Poncer l'ensemble de sorte à avoir une surface lisse et uniforme. Couvrir l'ouverture entre les ponts inférieurs et intermédiaires et l'intérieur de la coque en collant entre les pièces 2, 3, 4 et 5 des pièces 9.

Das Innere der Schanzkleider wie im vorigen Vorgang verkleiden. Die überstehenden Reste der Teile 19 abschneiden und das Äußere des Rumpfes und Innere der Schanzkleider abschmirgeln, bis die Fläche glatt und einheitlich ist. Die Verkleidung genauso mit den Teilen 20 wiederholen. Alles zusammen so abschmirgeln, dass die Fläche glatt und einheitlich ist. Das Loch zwischen dem Unter- und Mitteldeck und dem Inneren des Rumpfes verdecken, indem zwischen die Teile 2, 3, 4 und 5 einige Teile 9 geklebt werden.

Rivestire l'interno delle murate seguendo le istruzioni precedenti. Ritagliare il materiale che avanza dai pezzi 19 e smerigliare l'esterno dello scafo e l'interno delle murate fino a renderne liscia e uniforme la superficie. Ripetere le operazioni di rivestimento con i pezzi 20. Smerigliare l'insieme fino ad ottenere una superficie liscia e uniforme. Tappare il vano tra il ponte inferiore e quello medio e l'interno dello scafo incollando tra i pezzi 2, 3, 4 e 5 alcuni pezzi 9.

Forrar o interior das amuras seguindo o processo anterior. Recortar o que sobra das peças 19 e lixar o exterior do casco e o interior das amuras até conseguir uma superfície lisa e uniforme. Repetir o processo de forrar com as peças 20. Lixar o conjunto de modo que fique uma superfície lisa e uniforme. Tapar o espaço entre o convés inferior e o médio e o interior do casco colando entre as peças 2, 3, 4 e 5 umas peças 9.

De binnenzijde van de stevenplaten bekleden zoals bij de vorige bewerking. De uitstekende delen van stukken 19 afsnijden en de buitenkant van de scheepsromp en de binnenkant van de stevenplaten afschuren totdat u een vlak en glad oppervlak krijgt. De bekleding herhalen met stukken 20. Het geheel afschuren totdat u een vlak en glad oppervlak krijgt. De opening tussen het beneden en middendeck dicht en ook de binnenkant van de scheepsromp afdichten door tussen stukken 2, 3, 4 en 5 stukken 9 te lijmen

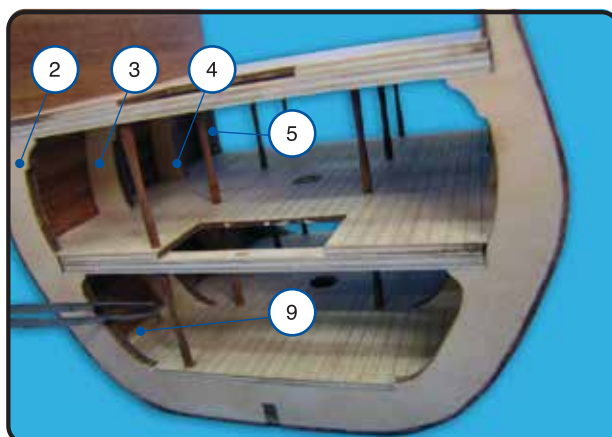

Marcar en el exterior del casco los huecos mostrados en la foto con las medidas y a las distancias señaladas. Recortar dichos huecos y lijar los cantos. Repetir el proceso en el interior de las amuras siguiendo las indicaciones de la foto.

On the outside of the hull, mark the holes shown in the picture with the indicated measurements and distances. Cut out the holes and sand the edges. Repeat the process on the inside of the bows following the indications in the picture.

Marquer à l'extérieur de la coque les ouvertures montrées sur la photo, aux dimensions et avec les séparations indiquées. Découper ces ouvertures et poncer les bords. Répéter le processus à l'intérieur de la muraille en suivant les indications de la photo.

Auf der Außenseite des Rumpfes die auf dem Foto gezeigten Löcher in den angegebenen Abständen und Abmessungen markieren. Diese Löcher bohren und die Kanten abschmirgeln. Denselben Vorgang im Inneren der Schanzkleider wiederholen und dabei die Angaben auf dem Foto befolgen.

Segnare sull'esterno dello scafo i vani illustrati nella fotografia alle misure e alle distanze indicate. Ritagliare questi vani e smerigliarne i bordi. Ripetere le operazioni all'interno delle murate seguendo le indicazioni della fotografia.

Marcar no exterior do casco os espaços mostrados na foto com as medidas e às distâncias assinaladas. Recortar esses espaços e lixar os cantos. Repetir o processo no interior das amuras seguindo as indicações da foto.

Op de buitenkant van de scheepsromp de op de foto aangegeven afmetingen van de openingen aanbrengen en let hierbij op de aangegeven afstanden. De openingen uithalen en de kanten afschuren. Herhaal deze bewerking langs de binnenkant van de stevenplaten volgens de instructies op de foto.

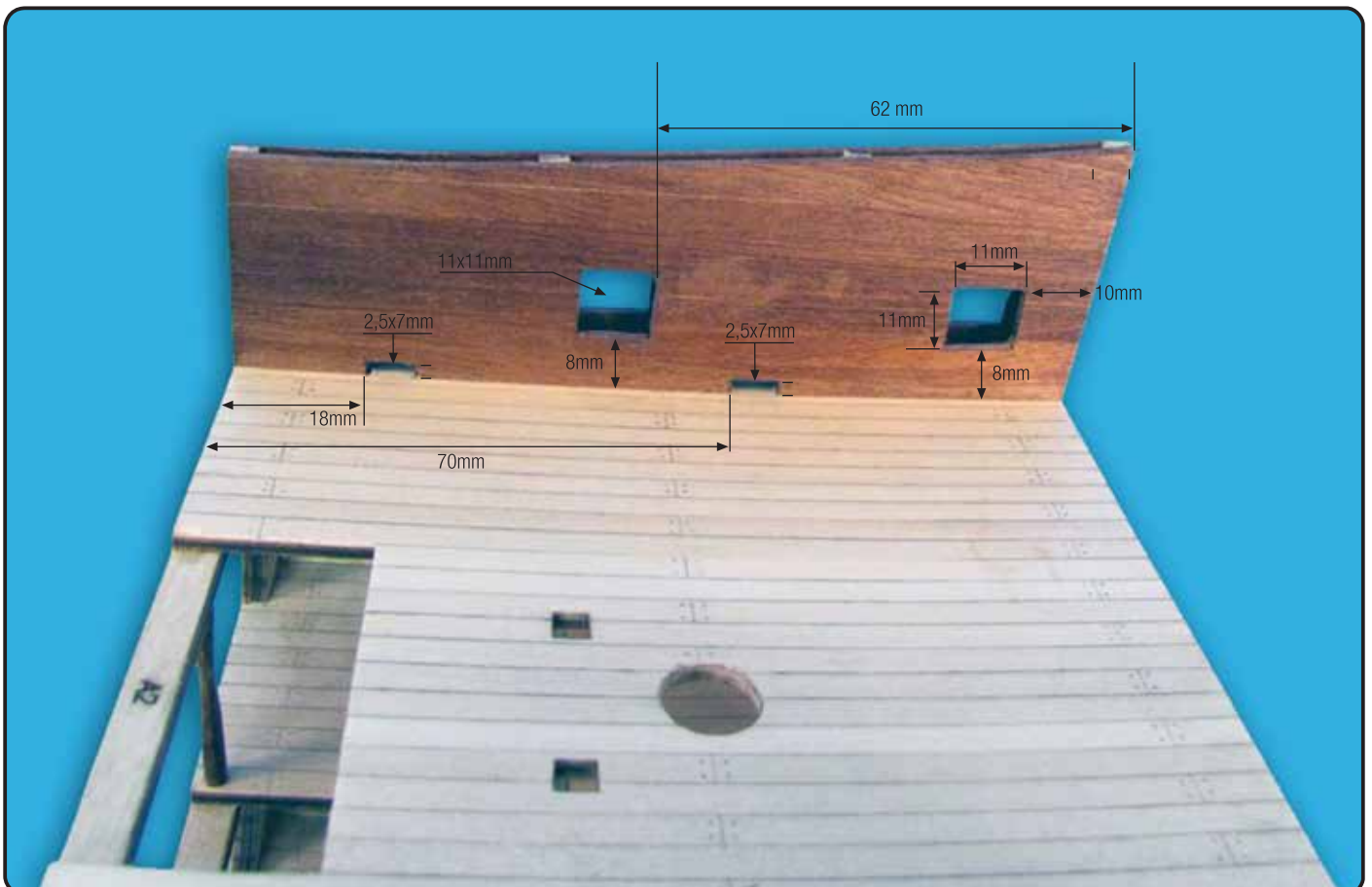
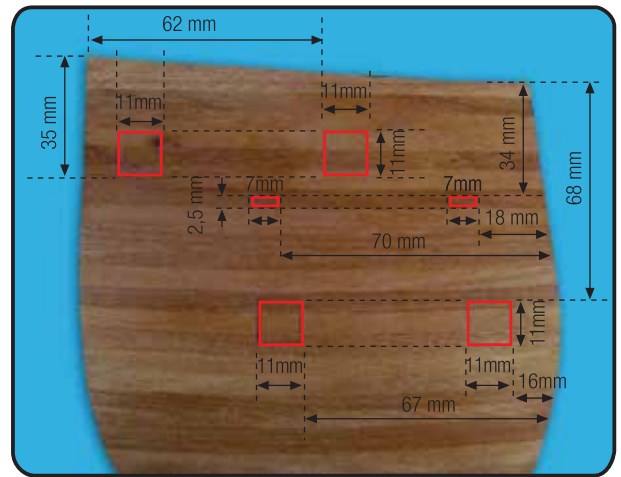

Teñir de nogal las piezas 19, 21 y 22 y pegarlas en ambos lados del casco respetando las medidas indicadas.

Stain parts 19, 21 and 22 walnut and glue them on either side of the hull following the measurements indicated.

Teinter en noyer les pièces 19, 21 et 22 et les coller sur les deux côtés de la coque en respectant les dimensions indiquées.

Teile 19, 21 und 22 in Nussbaumfarbe färben und auf beiden Seiten des Rumpfes in den angegebenen Abmessungen festkleben.

Tingere di color noce i pezzi 19, 21 e 22 e incollarli su entrambi i lati dello scafo rispettando le misure indicate.

Tingir de nogueira as peças 19, 21 e 22 e colá-las em ambos os lados do casco respetando as medidas indicadas.

Stukken 19, 21 en 22 in notenhoutkleur verven en deze vastlijmen op beide zijden van de scheepsromp, volgens de aangegeven afmetingen.

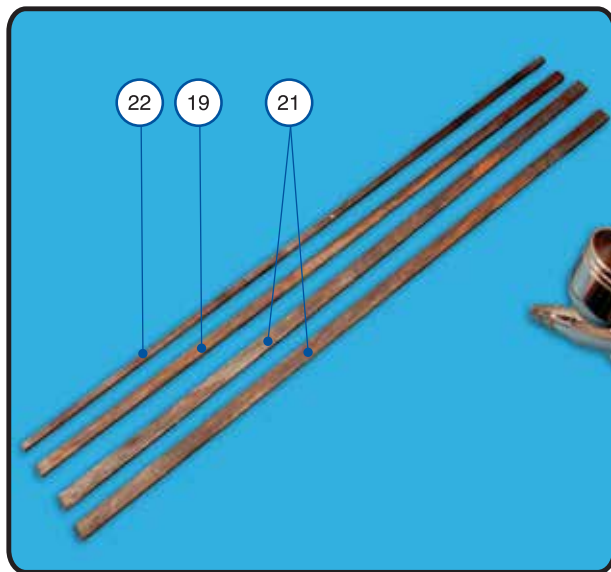

Pegar la pieza 23 en el hueco dejado entre las piezas 20 y lijar los sobrantes. Pegar la pieza 24 en el exterior del casco bajo la pieza 21 y enrasada con el borde del casco. Repetir esta operación en el otro lado del casco. Barnizar el exterior del casco, el interior de las amuras y las piezas 24.

Glue part 23 in the gap left between parts 20 and sand the excess. Glue part 24 to the outside of the hull below part 21 and flush with the edge of the hull. Repeat this operation on the other side of the hull. Varnish the outside of the hull, the inside of the bows and parts 24.

Coller la pièce 23 sur l'ouverture laissée entre les pièces 20 et poncer ce qui dépasse. Coller la pièce 24 à l'extérieur de la coque sous la pièce 21 et mise à ras du bord de la coque. Répéter cette opération sur l'autre côté de la coque. Vernir l'extérieur de la coque, l'intérieur de la muraille et des pièces 24.

Teil 23 in das Loch zwischen den Teilen 20 kleben und Überstehendes abschmirgeln. Teil 24 außen am Rumpf unter Teil 21 und bündig mit dem Rumpfrand festkleben. Diesen Vorgang auch auf der anderen Seite des Rumpfes wiederholen. Das Äußere des Rumpfes, das Innere der Schanzkleider und die Teile 24 lackieren.

Incollare il pezzo 23 nel vano lasciato tra il pezzo 20 e smerigliarne le estremità. Incollare il pezzo 24 all'esterno dello scafo sotto il pezzo 21 e a filo con il bordo dello scafo. Ripetere questa operazione sull'altro lato dello scafo. Verniciare l'esterno dello scafo, l'interno delle murate e i pezzi 24.

Colar a peça 23 no espaço deixado entre as peças 20 e lixar o que sobra. Colar a peça 24 no exterior do casco sob a peça 21 e nivelada com o rebordo do casco. Repetir esta operação no outro lado do casco. Envernizar o exterior do casco, o interior das amuras e as peças 24.

Stuk 23 vastlijmen in de opening uitgespaard tussen stukken 20 en de uitstekende kanten afschuren. Stuk 24 op het uiteinde van de scheepsromp vastlijmen, onder stuk 21 gelijk met de kant van de scheepsromp. Deze bewerking herhalen langs de andere kant van de scheepsromp. De buienkant van de scheepsromp vernissen, ook de binnenkant van de stevenplaten en stukken 24.

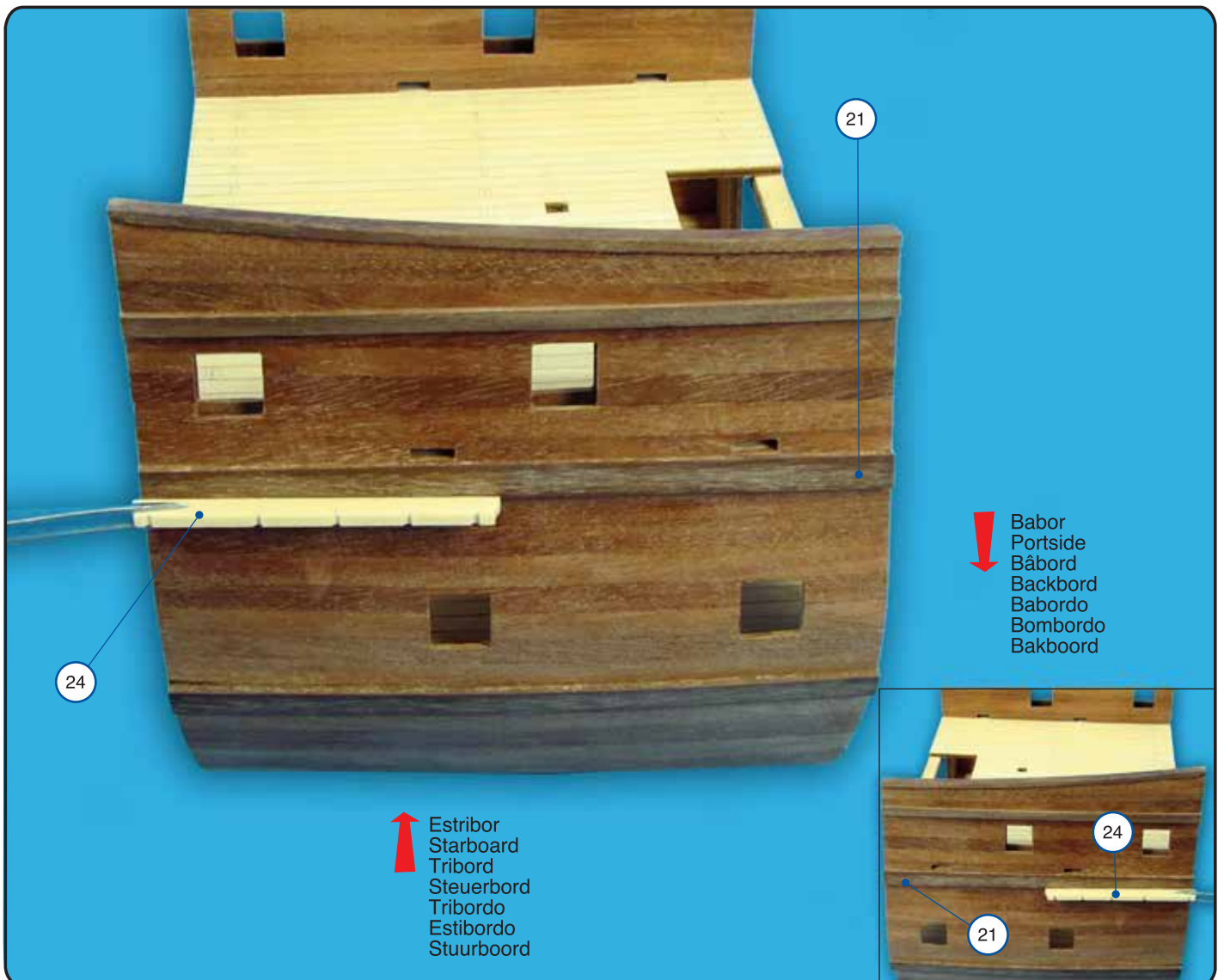
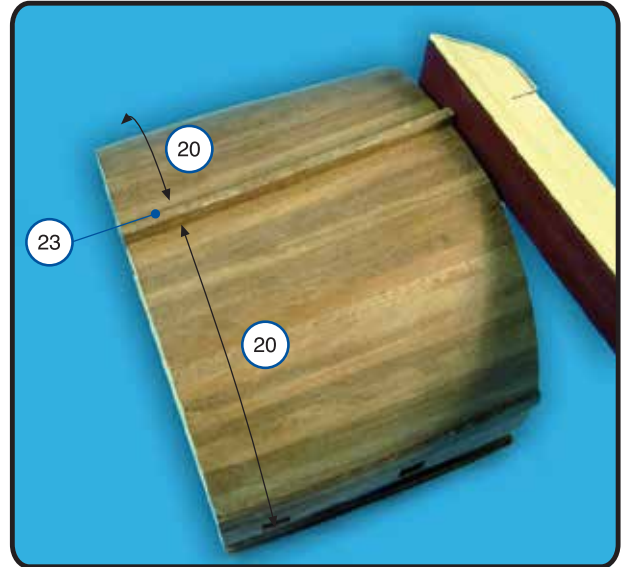

Con la ayuda de un alicate montar cinco conjuntos formados por las piezas 25 y 26. Encajar y pegar estos conjuntos en la pieza 24. Pegar una pieza 27 en el canto de la pieza 24. Cortar cinco clavos 28 y clavar los extremos de las piezas 26 al casco. Repetir todo el proceso en el otro lado del casco. Barnizar las piezas 27.

With the aid of pliers, make five assemblies formed by parts 25 and 26. Fit and glue these assemblies to part 24. Glue a part 27 to the edge of part 24. Cut out five nails, 28, and nail the ends of parts 26 to the hull. Repeat the whole process on the other side of the hull. Varnish parts 27.

À l'aide d'une pince, monter cinq ensembles composés des pièces 25 et 26. Emboîter et coller ces ensembles sur la pièce 24. Coller une pièce 27 sur le bord de la pièce 24. Couper cinq clous 28 et clouer les extrémités des pièces 26 à la coque. Répéter le processus sur l'autre côté de la coque. Vernir les pièces 27.

Fünf Einheiten aus den Teilen 25 und 26 mit einer Zange montieren. Diese Einheiten in Teil 24 einfügen und festkleben. Ein Teil 27 auf den Rand von Teil 24 kleben. Fünf Nägel 28 abschneiden und die Enden der Teile 26 an den Rumpf nageln. Diesen ganzen Vorgang auch auf der anderen Seite des Rumpfes wiederholen. Teile 27 lackieren.

Servendosi di un paio di pinze, montare cinque insiemi formati dai pezzi 25 e 26. Incastrare e incollare questi insiemi sul pezzo 24. Incollare un pezzo 27 sul bordo del pezzo 24. Tagliare cinque chiodi 28 e inchiodare le estremità dei pezzi 26 allo scafo. Ripetere il procedimento sull'altro lato dello scafo. Verniciare i pezzi 27.

Com a ajuda de um alicates montar cinco conjuntos formados pelas peças 25 e 26. Encaixar e colar estes conjuntos na peça 24. Colar uma peça 27 no canto da peça 24. Cortar cinco pregos 28 e pregar as extremidades das peças 26 ao casco. Repetir todo o processo no outro lado do casco. Envernizar as peças 27.

Met behulp van een tang vijf gehelen samengesteld met stukken 25 en 26 monteren. Deze gehelen in stuk 24 inpassen en vastlijmen. Een stuk 27 vastlijmen op de kant van stuk 24. Vijf nagels 28 afsnijden en de uiteinden van stukken 26 vastspijkeren op de scheepsromp. Deze bewerking volledig herhalen langs de andere kant van de scheepsromp. Stukken 27 vernissen.

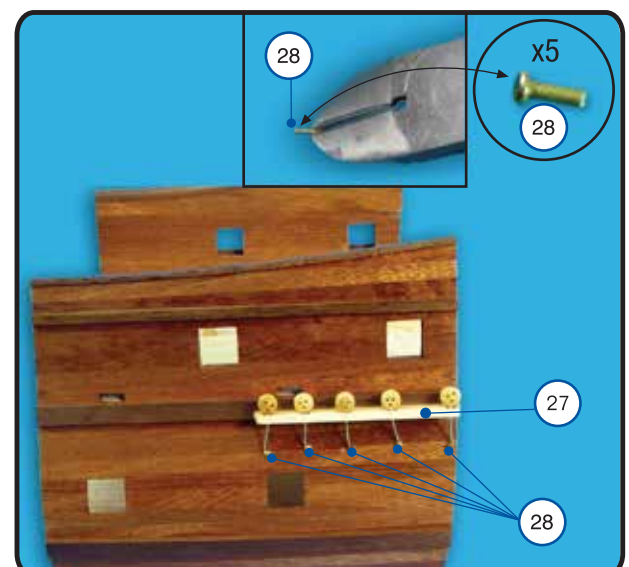
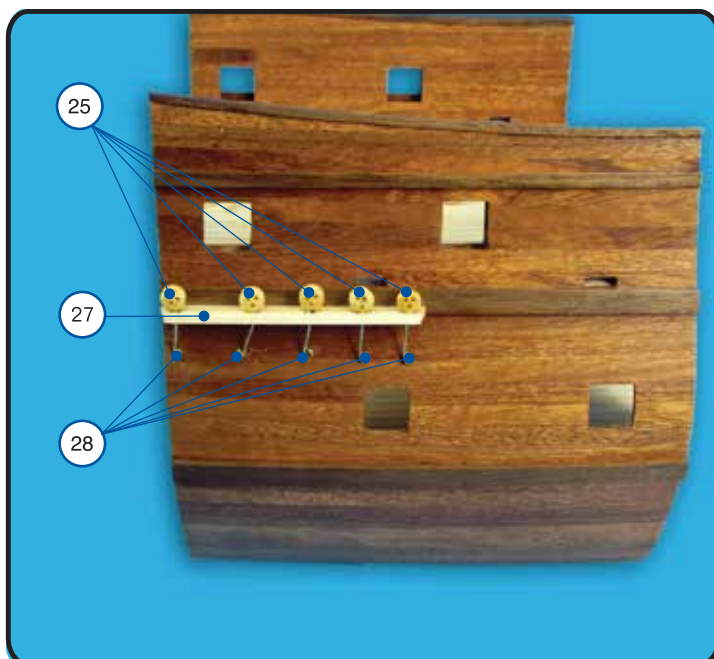
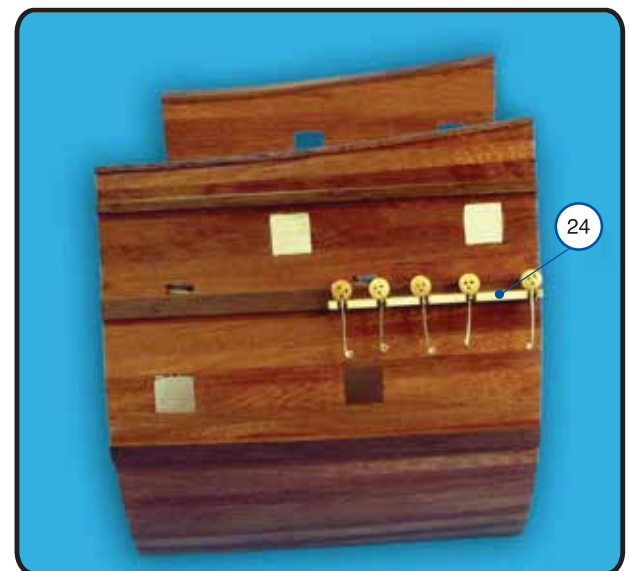
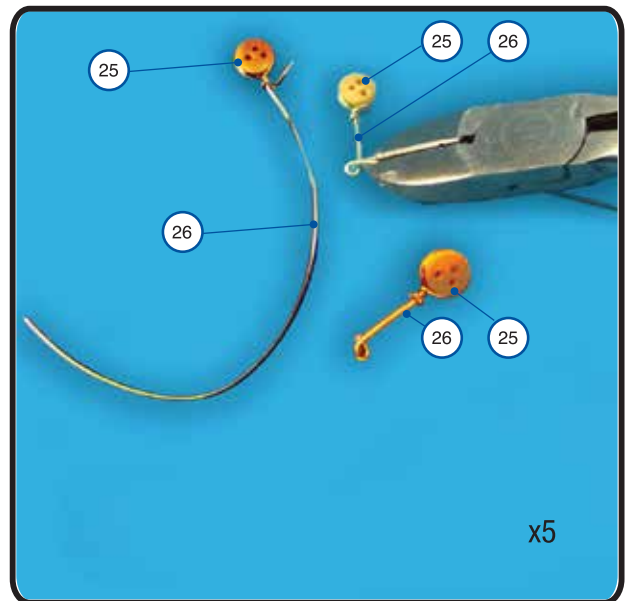

Cortar un listón 19 a la medida indicada y realizar cinco orificios de \varnothing 1 mm. según las medidas indicadas. Con la ayuda de un cúter y una lima dar las formas mostradas a las piezas 19 y 29. Pegar estas piezas entre sí y el conjunto en los huecos de la cubierta superior. Barnizar este conjunto.

Cut a strip, 19, to the length indicated and make five 1 mm. \varnothing holes according to the measurements indicated. With the aid of a cutter and a file give the shapes shown to parts 19 and 29. Glue these parts to each other and the resulting assembly in the gaps of the upper deck. Varnish this assembly.

Découper une baguette 19 aux dimensions indiquées et faire cinq orifices de \varnothing 1 mm d'après les dimensions indiquées. À l'aide d'un cutter et d'une lime, donner les formes montrées aux pièces 19 et 29. Coller ces pièces entre elles et l'ensemble dans les ouvertures du pont supérieur. Vernir cet ensemble.

Eine Leiste 19 in den angegebenen Abmessungen abschneiden und fünf Löcher mit \varnothing 1 mm in den angegebenen Abmessungen bohren. Den Teilen 19 und 29 mit einem Cutter und einer Feile die gezeigte Form geben. Diese Teile aneinander und an dem ganzen Komplex in die Löcher am Oberdeck kleben. Diesen Komplex lackieren.

Tagliare un listello 19 alla misura indicata e praticare cinque fori da 1 mm, di \varnothing alla misura indicata. Servendosi di un cutter e di una lima, modellare i pezzi 19 e 29 come illustrato. Incollare questi pezzi tra di loro e l'insieme nei vani del ponte superiore. Verniciare questo insieme.

Cortar uma ripa 19 à medida indicada e realizar cinco orifícios de \varnothing 1 mm segundo as medidas indicadas. Com a ajuda de um X-ato e uma lima dar as formas mostradas às peças 19 e 29. Colar estas peças entre si e o conjunto nos espaços do convés superior. Envernizar este conjunto.

Een lat 19 volgens de aangegeven afmeting afsnijden en vijf openingen van 1 mm. doorsnede maken volgens de aangegeven afmetingen. Stukken 19 en 29 met behulp van een cutter en een vijl de aangegeven vormen geven. Deze stukken aan elkaar vastlijmen en het geheel in de openingen van het bovendek lijmen. Het geheel vernissen.

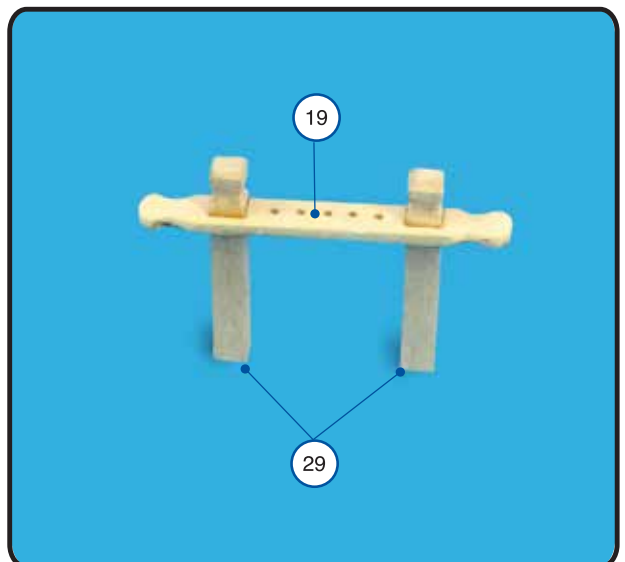
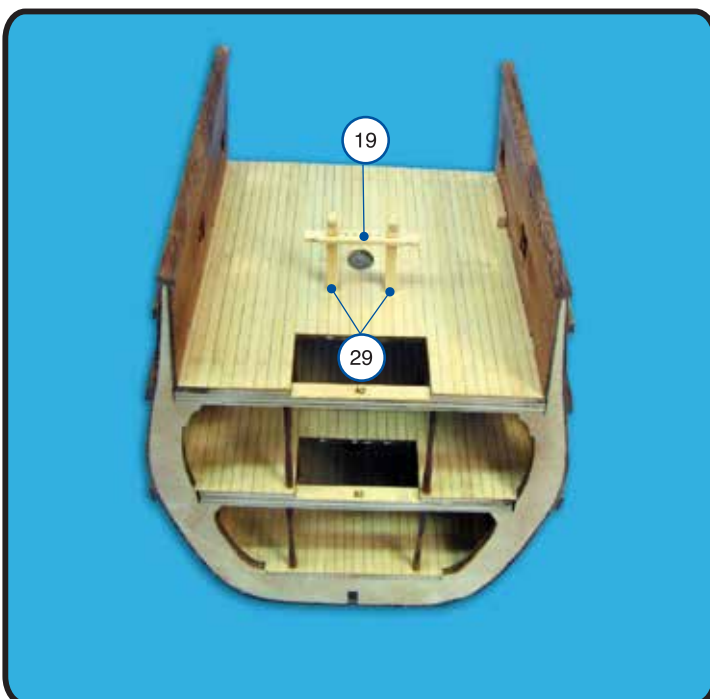
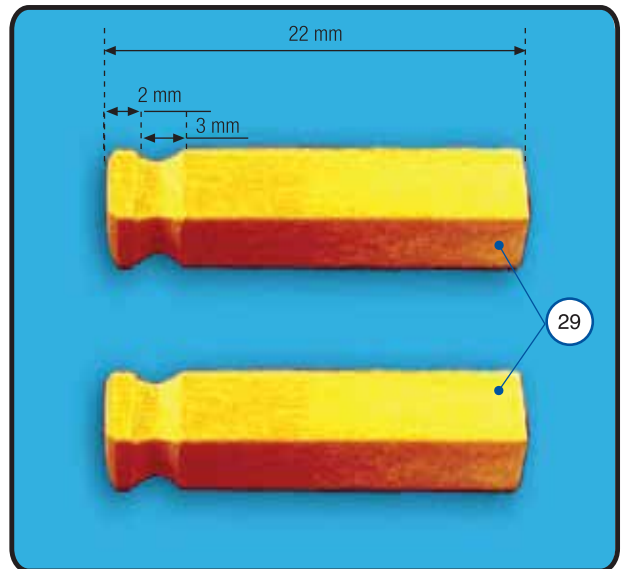
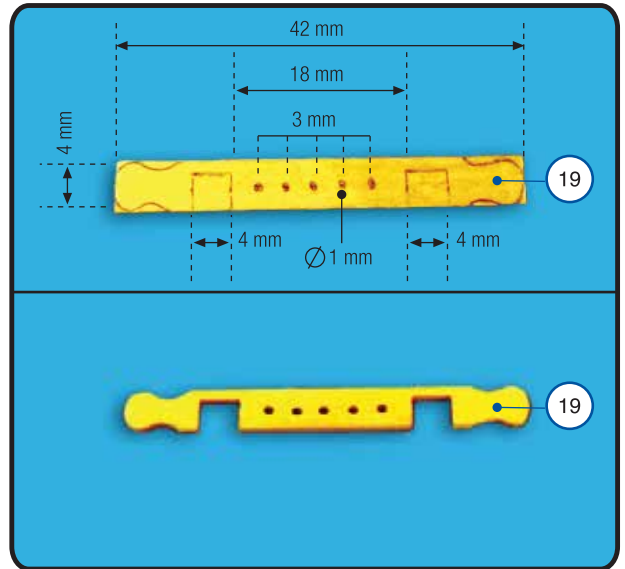

Cortar una pieza 30 de 22 mm. Hacer dos orificios que atraviesen la pieza 30 y sean perpendiculares entre sí a la medida indicada. Teñir de nogal la pieza 30 y pegar a su alrededor ocho piezas 31. Montar el conjunto formado por las piezas 30, 31, 32 y 33 y barnizarlo. Cortar la pieza 34 a las medidas indicadas y pegarlas en los orificios de la pieza 30. Pegar el conjunto en la cubierta superior a la medida indicada. Cortar dieciséis piezas 35 de 10 mm. y pegarlas alrededor del cabestrante. Barnizar las piezas 35.

Cut a part 30 to 22 mm. Make two holes through part 30 perpendicular to each other to the measurement indicated. Stain part 30 walnut and glue eight parts 31 around it. Assemble the combination of parts 30, 31, 32 and 33 and varnish it. Cut part 34 to the measurements indicated and glue the pieces in the holes in part 30. Glue the assembly to the upper deck at the measurement indicated. Cut sixteen parts 35 of 10 mm. in length and glue them around the winch. Varnish parts 35.

Couper une pièce 30 de 22 mm. Percer deux orifices qui traversent la pièce 30 et qui soient perpendiculaires entre eux à la dimension indiquée. Teinter en noyer la pièce 30 et coller autour huit pièces 31. Monter l'ensemble composé des pièces 30, 31, 32 et 33 et le vernir. Couper la pièce 34 aux dimensions indiquées et les coller sur les trous de la pièce 30. Coller l'ensemble sur le pont supérieur à la dimension indiquée. Couper seize pièces 35 de 10 mm et les coller autour du cabestan. Vernir les pièces 35.

Ein Teil 30 in 22 mm Länge abschneiden. Zwei Löcher bohren, die ganz durch Teil 30 gehen und sich in der angegebenen Abmessung zueinander im rechten Winkel befinden. Teil 30 in Nussbaumfarbe färben und darum herum acht Teile 31 kleben. Die ganze Einheit aus den Teilen 30, 31, 32 und 33 montieren und lackieren. Teil 34 in den angegebenen Abmessungen abschneiden und in die Löcher von Teil 30 kleben. Die ganze Einheit in der angegebenen Abmessung auf das Oberdeck kleben. Sechzehn Teile 35 in 10 mm Länge abschneiden und um den Spill herum kleben. Teile 35 lackieren.

Tagliare un pezzo 30 di 22 mm. Praticare due fori perpendicolari tra di loro attraverso il pezzo 30, alla misura indicata. Tingere di color noce il pezzo 30 e incollare tutto intorno otto pezzi 31. Montare l'insieme formato dai pezzi 30, 31, 32 e 33 e verniciarlo. Tagliare il pezzo 34 alla misura indicata e incollarlo nei fori del pezzo 30. Incollare l'insieme sul ponte superiore alla misura indicata. Tagliare sedici pezzi 35 di 10 mm. e incollarli intorno all'argano. Verniciare i pezzi 35.

Cortar uma peça 30 de 22 mm. Fazer dois orificios que atravessassem a peça 30 e sejam perpendiculares entre si à medida indicada. Tingir de nogueira a peça 30 e colar à sua volta oito peças 31. Montar o conjunto formado pelas peças 30, 31, 32 e 33 e envernizá-lo. Cortar a peça 34 às medidas indicadas e colá-las nos orificios da peça 30. Colar o conjunto no convés superior à medida indicada. Cortar dezasseis peças 35 de 10 mm e colá-las à volta do cabrestante. Envernizar as peças 35.

Een stuk 30 van 22 mm. snijden. Twee openingen volledig door stuk 30 boren, dwars op elkaar en volgens de aangegeven afmetingen. Stuk 30 in notenhoutkleur verven en er rond acht stukken 31 vastlijmen. Het geheel met stukken 30, 31, 32 en 33 monteren en vernissen. Stuk 34 volgens de aangegeven afmetingen afsnijden en ze in de openingen van stuk 30 vastlijmen. Het geheel op het bovendeck vastlijmen volgens de aangegeven afmetingen. Zestien stukken 35 van 10 mm. afsnijden en deze rond de lier vastlijmen. Stukken 35 vernissen.

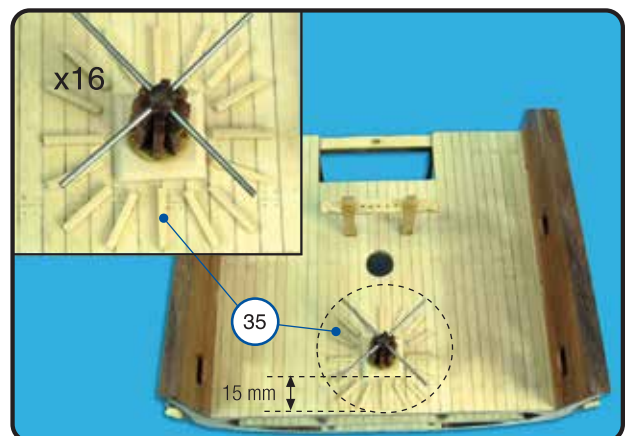
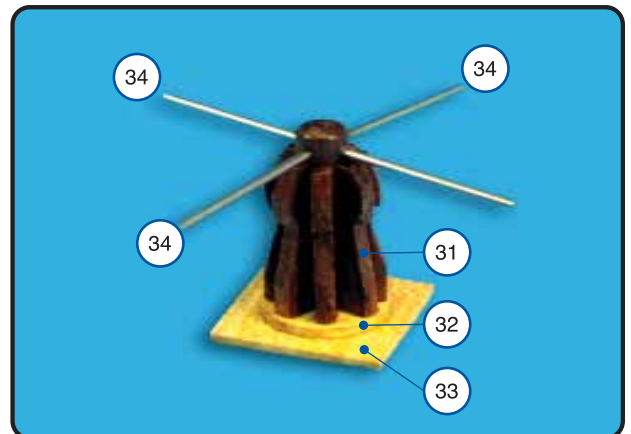
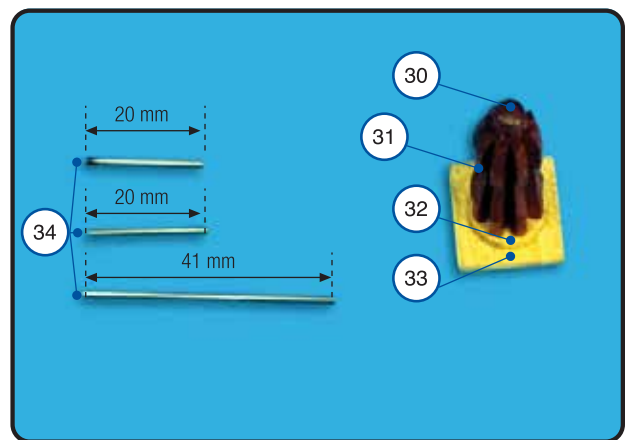
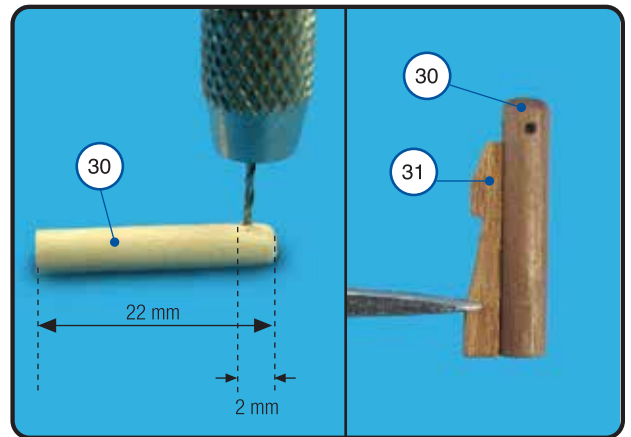

Cortar dos piezas 36 de la medida indicada, redondear las esquinas y realizar los orificios indicados. Pegar las piezas 36 en el interior de las amuras a las medidas indicadas. Cortar una pieza 29 a la medida indicada y realizar un orificio que la atraviese. Con la ayuda de una lima dar forma a un extremo de la pieza 29 y realizar una llaga del orificio hacia dicho extremo. Pegar la pieza 29 en la cubierta superior. Barnizar las piezas 29 y 36.

Cut two parts 36 of the indicated length, round the corners and make the holes indicated. Glue the parts 36 to the inside of the bow at the measurements indicated. Cut a part 29 to the indicated length and make a hole through it. With the aid of a file, shape one end of the part 29 and extend the hole towards that end. Glue the part 29 to the upper deck. Varnish parts 29 and 36.

Couper les pièces 36 aux dimensions indiquées, arrondir les coins et percer les ouvertures indiquées. Coller les pièces 36 à l'intérieur des murailles aux dimensions indiquées. Découper une pièce 29 aux dimensions indiquées et faire un orifice la traversant. À l'aide d'une lime, donner la forme à une extrémité de la pièce 29 et faire une encoche de l'orifice vers cette extrémité. Coller la pièce 29 sur le pont supérieur. Vernir les pièces 29 et 36.

Zwei Teile 36 in den angegebenen Abmessungen abschneiden, die Ecken abrunden und die angegebenen Löcher bohren. Die Teile 36 im Inneren der Schanzkleider in den angegebenen Abmessungen festkleben. Ein Teil 29 in der angegebenen Abmessung abschneiden und ein Loch bohren, das ganz durch geht. Einem Ende des Teils 29 mit einer Feile die richtige Form geben und von dem Loch bis zu diesem Ende eine Rille machen. Teil 29 auf das Oberdeck kleben. Teile 29 und 36 lackieren.

Tagliare due pezzi 36 alla misura indicata, arrotondare gli spigoli e praticare i fori indicati. Incollare i pezzi 36 all'interno delle murate alla misura indicata. Tagliare un pezzo 29 alla misura indicata e praticare un foro che lo attraversa. Servendosi di una lima, modellare un'estremità del pezzo 29 e praticare un intaglio dal foro verso l'estremità. Incollare il pezzo 29 sul ponte superiore. Verniciare i pezzi 29 e 36.

Cortar duas peças 36 da medida indicada, arredondar os cantos e realizar os orifícios indicados. Colar as peças 36 no interior das amuras às medidas indicadas. Cortar uma peça 29 à medida indicada e realizar um orifício que a atravessa. Com a ajuda de uma lima dar forma a uma extremidade da peça 29 e realizar uma chaga do orifício na direção dessa extremidade. Colar a peça 29 no convés superior. Envernizar as peças 29 e 36.

Twee stukken 36 afsnijden volgens de aangegeven afmetingen, de hoeken afronden en de aangegeven openingen maken. Stukken 36 langs de binnenkant van de stevenplaten vastlijmen volgens de aangegeven afmetingen. Een stuk 29 op de aangegeven afmetingen snijden en een opening er volledig door boren. Met behulp van een vijl vorm geven aan het uiteinde van stuk 29 en een stootvoeg van de opening maken langs het uiteinde. Stuk 29 vastlijmen op het bovendeck. Stukken 29 en 36 vernissen.

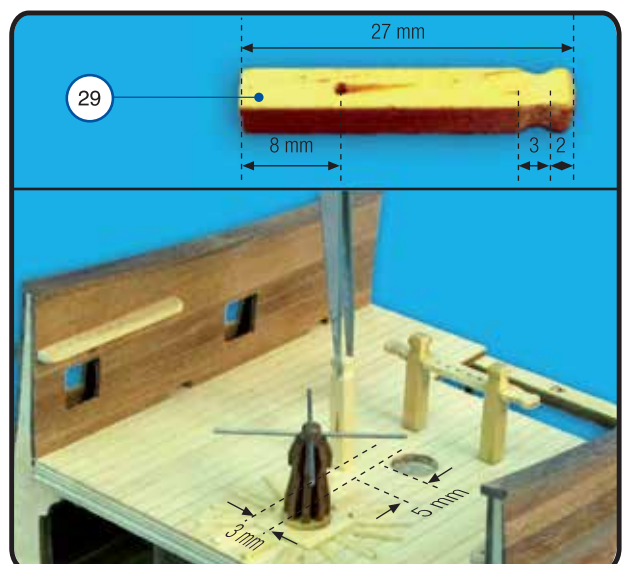
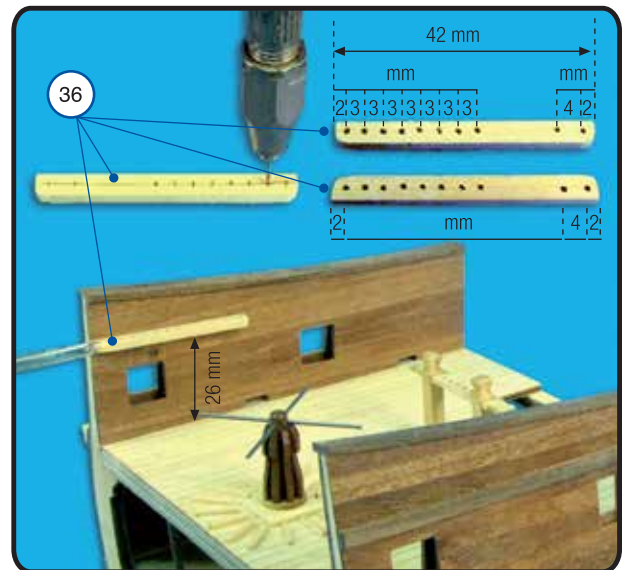

Con una lima fina marcar en las piezas 54 y 55 unas líneas horizontales que simulen las tablas. Encajar y pegar las piezas 54, 55 y 56 y barnizar el conjunto. Cortar la pieza 57 a las medidas indicadas. Pegar una rueda 58 en cada extremo de las piezas 57 de 15 y 17 mm. y pegar estos conjuntos en los huecos de las piezas 54 y 55.

With a fine file, mark horizontal lines on parts 54 and 55 to simulate the boards. Fit and glue parts 54, 55 and 56 and varnish the assembly. Cut part 57 to the dimensions indicated. Glue a wheel, 58, to either end of the 15 and 17 mm. parts 57 and glue these assemblies in the gaps in parts 54 and 55.

À l'aide d'une lime fine marquer sur les pièces 54 et 55 des lignes horizontales simulant les planches. Emboîter et coller les pièces 54, 55 et 56 et vernir l'ensemble. Découper la pièce 57 aux dimensions indiquées. Coller une roue 58 à chaque extrémité des pièces 57 de 15 et 17 mm et coller ces ensembles sur les ouvertures des pièces 54 et 55.

An den Teilen 54 und 55 mit einer feinen Feile waagrechte Linien markieren, um die Bretter zu simulieren. Die Teile 54, 55 und 56 einfügen und festkleben und den ganzen Komplex lackieren. Teil 57 in den angegebenen Abmessungen zuschneiden. Je ein Rad 58 an jedes Ende der Teile 57 mit 15 und 17 mm Länge festkleben und diese Einheiten in die Löcher der Teile 54 und 55 kleben.

Con una lima fine segnare sui pezzi 54 e 55 alcune linee orizzontali per imitare le assi. Incastrare e incollare i pezzi 54, 55 e 56 e verniciare l'insieme. Tagliare il pezzo 57 alla misura indicata. Incollare una ruota 58 su entrambe le estremità dei pezzi 57 di 15 e 17 mm. e incollare questi insieme nei vani dei pezzi 54 e 55.

Com uma lima fina marcar nas peças 54 e 55 umas linhas horizontais que imitem as tábuas. Encaixar e colar as peças 54, 55 e 56 e envernizar o conjunto. Cortar a peça 57 às medidas indicadas. Colar uma roda 58 em cada extremidade das peças 57 de 15 e 17 mm e colar estes conjuntos nos espaços das peças 54 e 55.

Met een fijne vijl op stukken 54 en 55 horizontale lijnen trekken om de planken te simuleren. Stukken 54, 55 en 56 inpassen en vastlijmen en het geheel vernissen. Stuk 57 afsnijden volgens de aangegeven afmetingen. Op elk van de uiteinden van stukken 57 van 15 en 17 mm. een wiel 58 vastlijmen en deze gehelen in de openingen van stukken 54 en 55 vastlijmen.

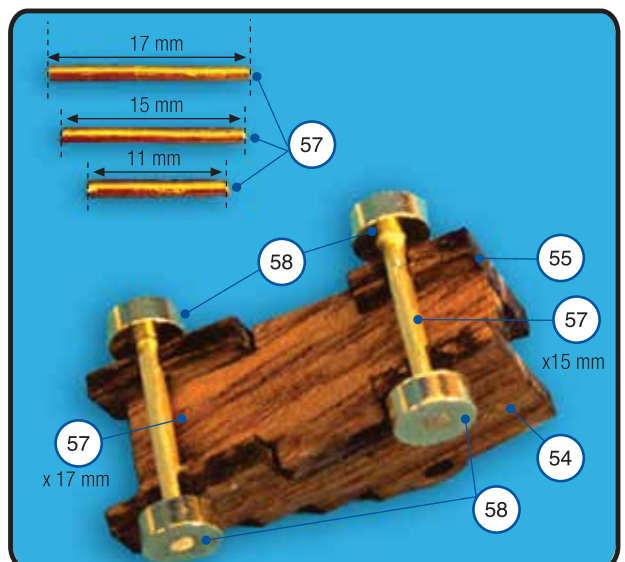
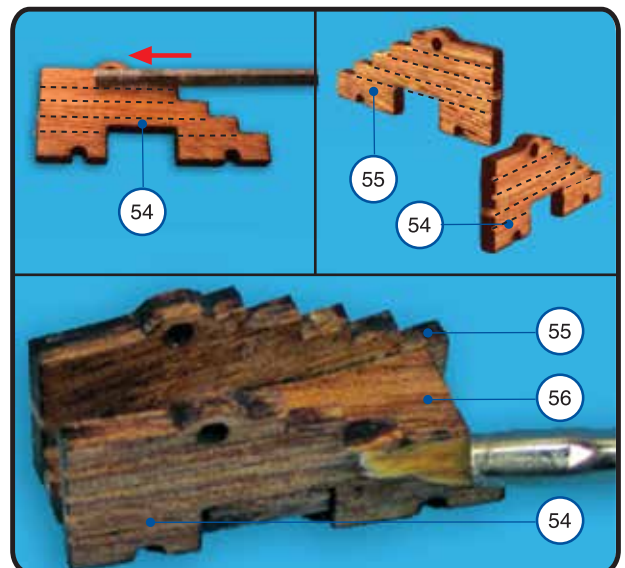
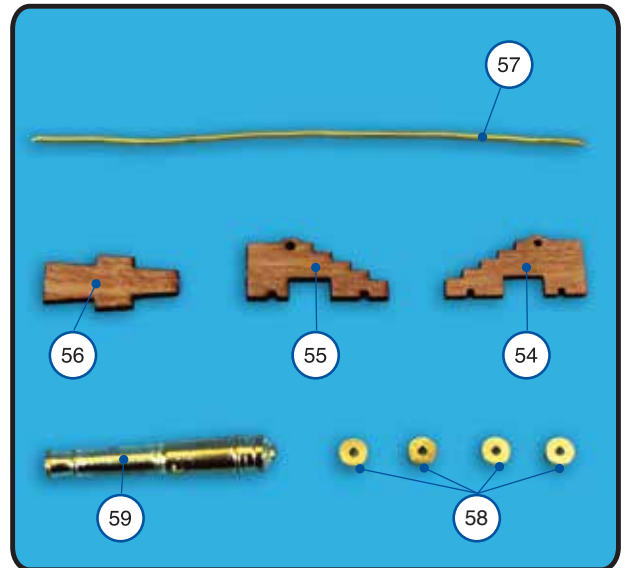

Encajar, sin pegar, la pieza 59 entre las piezas 54 y 55 de forma que coincidan los orificios de estas tres piezas. Pasar la pieza 57 de 11 mm. a través de dichos orificios y pegarla a las piezas 54 y 55. Comprobar que la pieza 59 puede girar libremente. Amotonar dos piezas 60 con el hilo 61 siguiendo los esquemas. Unir las dos piezas 60 con el hilo 39 como muestra el esquema. Cortar dos piezas 62 a las medidas indicadas y engancharlas en el hilo 61.

Fit part 59 between parts 54 and 55, without gluing, in such a way that the holes in the three parts coincide. Push part 57, 11 mm, through the holes and glue it to parts 54 and 55. Make sure part 59 can rotate freely. Stack two parts 60 with thread 61 as shown in the diagrams. Join the two parts 60 with thread 39 as shown in the diagram. Cut two parts 62 to the indicated dimensions and attach them to thread 61.

Emboîter, sans coller, la pièce 59 entre les pièces 54 et 55 de sorte à faire coïncider les orifices de ces trois pièces. Passer la pièce 57 de 11 mm à travers ces orifices et la coller aux pièces 54 et 55. Vérifier que la pièce 59 peut tourner librement. Empiler deux pièces 60 avec le fil 61 suivant les schémas. Joindre les deux pièces 60 avec le fil 39 comme sur le schéma. Découper deux pièces 62 aux dimensions indiquées et les accrocher au fil 61.

Teile 59 zwischen die Teile 54 und 55 ohne sie festzukleben so einfügen, dass sie mit den Löchern in diesen drei Teilen übereinstimmen. Teil 57 mit 11 mm Länge durch diese Löcher führen und an die Teile 54 und 55 kleben. Prüfen, ob Teil 59 sich frei drehen kann. Zwei Teile 60 nach den Zeichnungen mit dem Garn 61 aufeinander stapeln. Die beiden Teile 60 wie auf der Zeichnung mit dem Garn 39 zusammenbinden. Die beiden Teile 62 in den angegebenen Abmessungen abschneiden und an das Garn 61 hängen.

Incastrare, senza incollare, il pezzo 59 tra i pezzi 54 e 55 in modo tale da fare coincidere i fori dei tre pezzi. Infilare il pezzo 57 di 11 mm. in questi fori e incollarlo sui pezzi 54 e 55. Verificare che il pezzo 59 possa girare liberamente. Armare due pezzi 60 con il filo 61 seguendo gli schemi. Unire i due pezzi 60 con il filo 39 come indicato nello schema. Tagliare due pezzi 62 alla misura indicata e agganciarli al filo 61.

Encaixar, sem colar, a peça 59 entre as peças 54 e 55 de maneira que coincidam os orifícios destas três peças. Passar a peça 57 de 11 mm através desses orifícios e colá-la às peças 54 e 55. Comprovar que a peça 59 pode rodar livremente. Enrolar duas peças 60 com o fio 61 seguindo os esquemas. Unir as duas peças 60 com o fio 39 como se mostra no esquema. Cortar duas peças 62 às medidas indicadas e enganchá-las no fio 61.

Stuk 59 tussen stukken 54 en 55 inpassen maar niet vastlijmen, zodat de openingen van deze drie stukken samenvallen. Stuk 57 van 11 mm. door deze openingen steken en het vastlijmen aan stukken 54 en 55. Proberen of stuk 59 vrij kan draaien. Met draad 61 een blok vormen van twee stukken 60 en hiervoor de schema's volgen. Met draad 39 beide stukken 60 samen brengen, zoals op het schema wordt aangegeven. Twee stukken 62 volgens de aangegeven afmetingen afsnijden en ze op draad 61 rijgen.

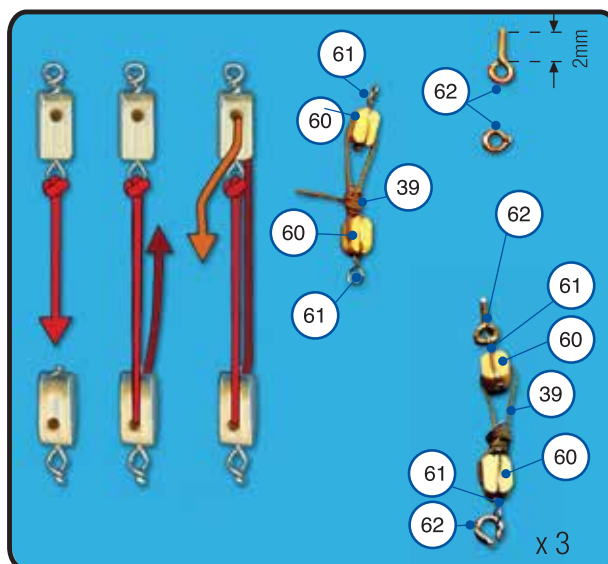
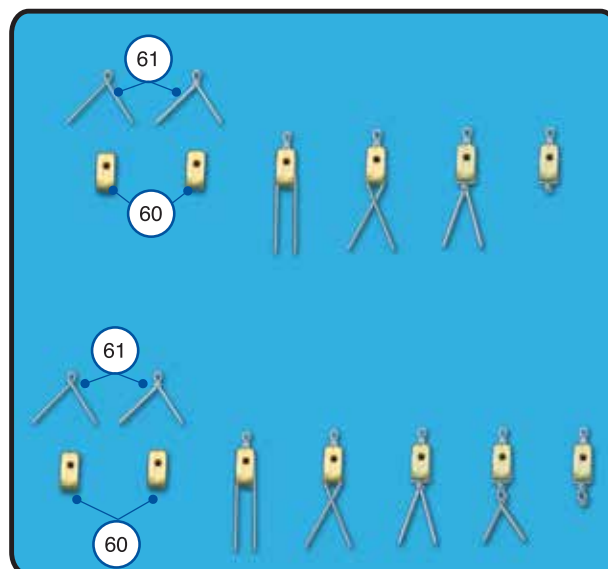
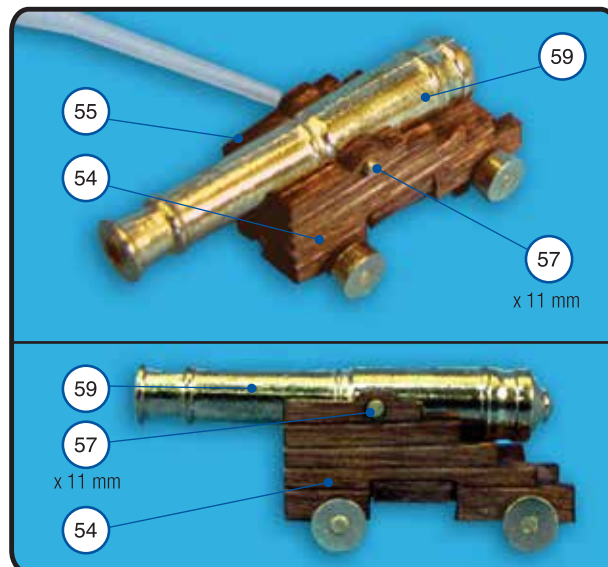

Enganchar en los extremos del hilo 53 dos piezas 62 cortadas, respetando la medida indicada. Realizar tres orificios de \varnothing 0,5 mm. en los laterales y la parte trasera de la pieza 56. Encajar y pegar la pieza 62 de los conjuntos montados anteriormente en los orificios hechos en la pieza 56. Pegar, por su punto medio, el hilo 53 en la parte trasera de la pieza 59. Realizar otros siete conjuntos de cañón como este.

Attach two parts 62, ready cut, to the ends of thread 53, respecting the length indicated. Make three 0.5 mm. \varnothing holes in the sides of the rear part of part 56. Fit and glue part 62 of the previously mounted assemblies in the holes made in part 56. Glue the midpoint of thread 53 to the back of part 59. Make another seven cannon assemblies in the same way.

Accrocher aux bouts du fil 53 deux pièces 62 découpées, en respectant les dimensions indiquées. Faire trois orifices de \varnothing 0,5 mm sur les côtés et sur la partie arrière de la pièce 56. Emboîter et coller la pièce 62 des ensembles montés précédemment sur les orifices faits sur la pièce 56. Coller, au milieu, le fil 53 sur la partie arrière de la pièce 59. Faire sept autres ensembles de canon comme celui-ci.

Zwei abgeschnittene Teile 62 in der angegebenen Abmessung an die Enden des Garns 53 hängen. An den Seiten und auf der Rückseite von Teil 56 drei Löcher mit \varnothing 0,5 mm bohren. Teil 62 der zuvor montierten Einheiten in die in Teil 56 gebohrten Löcher einfügen und festkleben. Die Mitte des Garns 53 an die Rückseite des Teils 59 kleben. Weitere sieben Kanoneneinheiten wie diese bauen.

Agganciare alle estremità del filo 53 due pezzi 62 tagliati alla misura indicata. Praticare tre fori da 0,5 mm. di \varnothing sui lati e sulla parte posteriore del pezzo 56. Incastrare e incollare il pezzo 62 degli insiemi montati in precedenza nei fori eseguiti nel pezzo 56. Incollare, nel punto medio, il filo 53 sulla parte posteriore del pezzo 59. Montare altri sette insiemi di cannone come questo.

Enganchar nas extremidades do fio 53 duas peças 62 cortadas, respeitando a medida indicada. Realizar três orificios de \varnothing 0,5 mm nos lados e na parte de trás da peça 56. Encaixar e colar a peça 62 dos conjuntos montados anteriormente nos orificios feitos na peça 56. Colar, pelo seu ponto médio, o fio 53 na parte de trás da peça 59. Realizar outros sete conjuntos de canhão como este.

Op de uiteinden van draad 53 twee afgesneden stukken 62 vastmaken, volgens de aangegeven afmeting. Drie openingen van 0,5 mm. doorsnede boren op de zijkanten en de achterkant van stuk 56. Stuk 62 van de eerder gemonteerde gehelen inpassen en vastlijmen in de openingen in stuk 56. Draad 53 op het midden vastlijmen op de achterkant van stuk 59. Nog zeven kanonnen maken zoals dit.

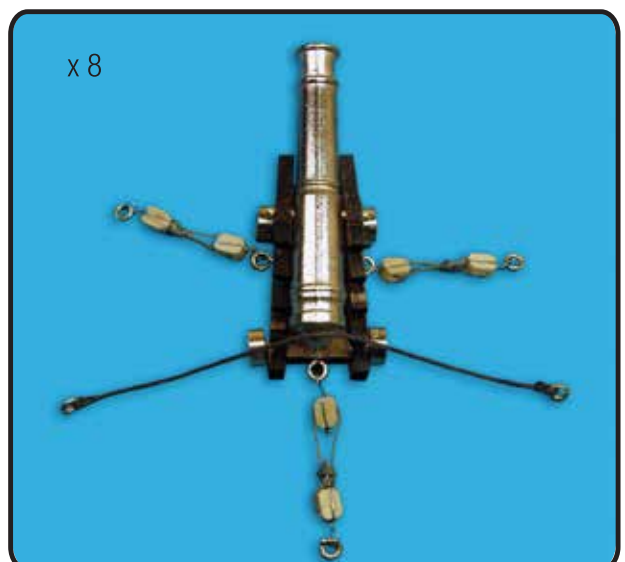
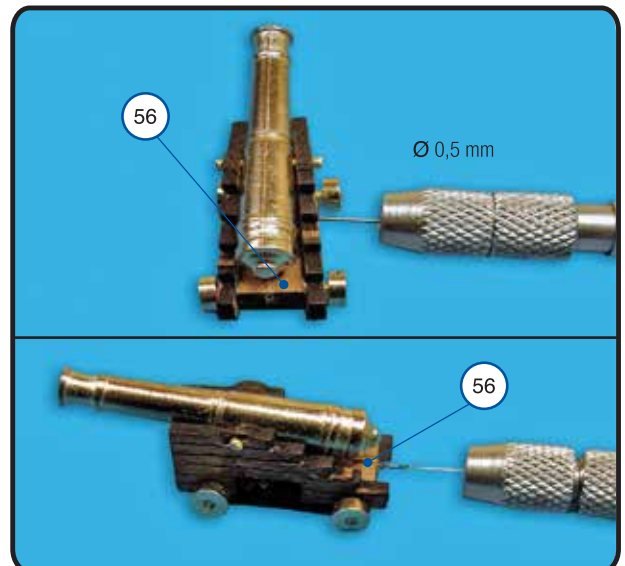
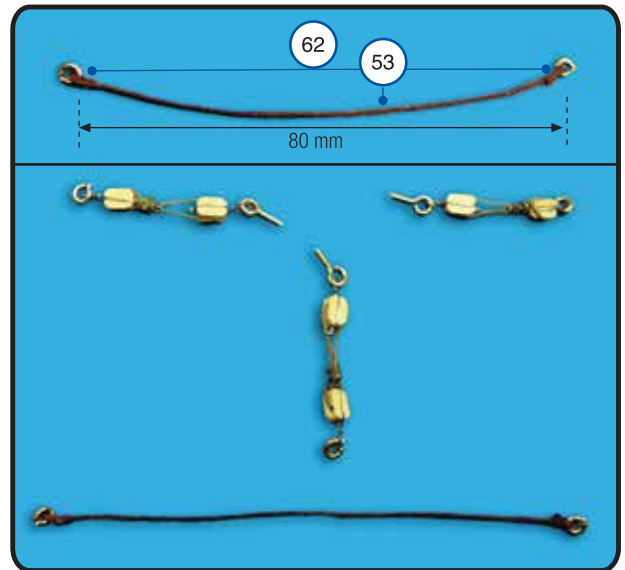

Cortar la pieza 63 con la forma indicada en la plantilla. Doblar y pegar sus extremos atrapando un hilo 39. Anudar los extremos del hilo 39. Realizar otra hamaca igual. Montar el cabestrante de la cubierta media siguiendo los pasos dados para montar el cabestrante de la cubierta superior.

Cut part 63 to the shape indicated on the template. Fold and glue its ends, enclosing a thread 39. Knot the ends of the thread 39. Make another hammock in the same way. Assemble the winch of the middle deck following the steps given for assembling the winch of the upper deck.

Découper la pièce 63 de la forme indiquée sur le modèle. Plier et coller ses extrémités en attrapant un fil 39. Nouer les bouts du fil 39. Faire un autre hamac pareil. Monter le cabestan du pont en suivant les étapes indiquées pour monter le cabestan du pont supérieur.

Teil 63 in der auf der Schablone angegebenen Form zuschneiden. Die Enden so biegen und kleben, dass sich ein Garn 39 darin befindet. Die Enden des Garns 39 festknoten. Die andere Hängematte genauso herstellen. Den Spill des Mitteldecks genauso wie in den Schritten für den Spill des Oberdecks montieren.

Tagliare il pezzo 63 con la forma indicata sul modello. Piegare e incollare le estremità infilandovi un filo 39. Legare le estremità del filo 39. Montare un'altra amaca allo stesso modo. Montare l'argano del ponte medio seguendo le istruzioni per montare l'argano del ponte superiore.

Cortar a peça 63 com a forma indicada no molde. Dobrar e colar as suas extremidades apanhando um fio 39. Atar as extremidades do fio 39. Realizar outra espreguiçadeira igual. Montar o cabrestante do convés médio seguindo os passos dados para montar o cabrestante do convés superior.

Stuk 63 snijden met de op het plan aangegeven vorm. De uiteinden ervan plooiën en vastlijmen met draad 39 erin. De uiteinden van draad 39 vastknopen. Nog een gelijkaardige hangmat maken. De lier van het middendeck monteren volgens de aangegeven stappen voor het monteren van de lier op het bovendeck.

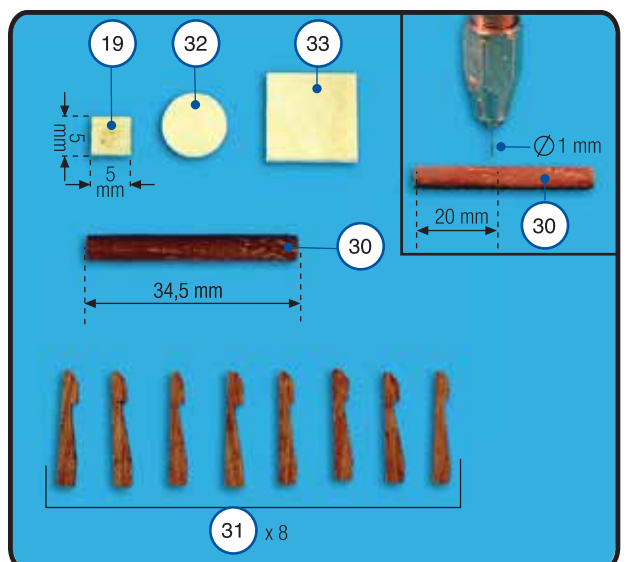
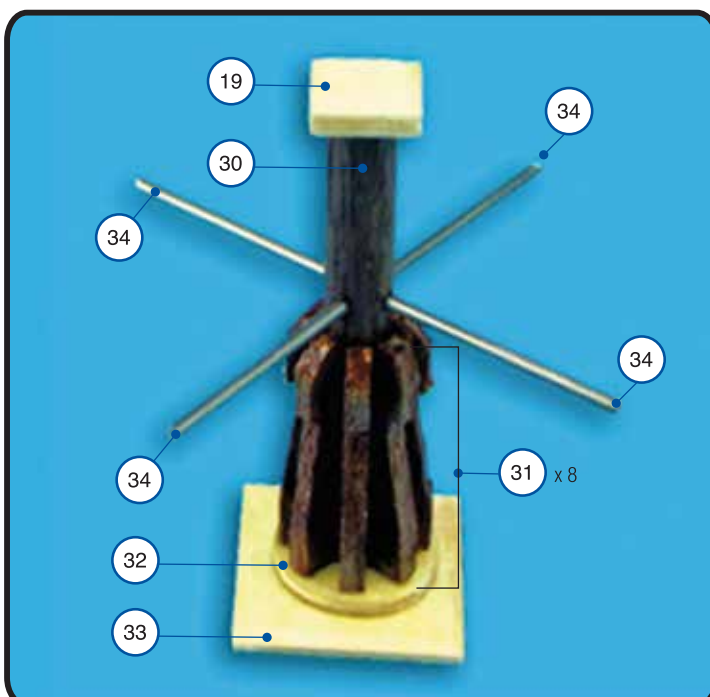
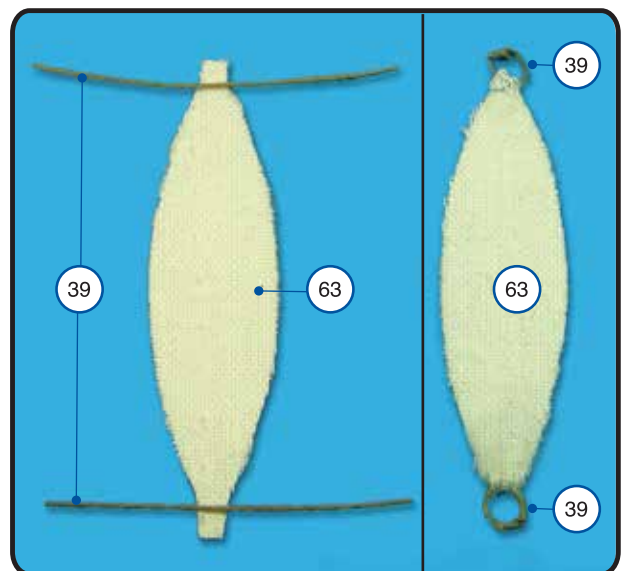
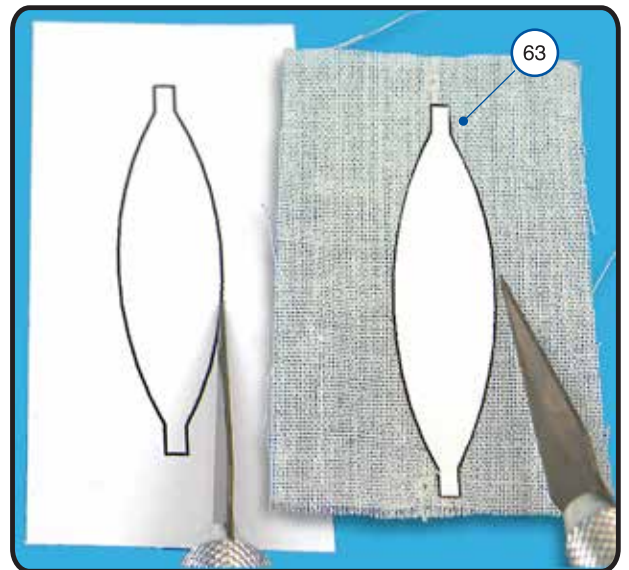

Encajar y pegar entre sí las piezas 66. Recortar dos piezas de las medidas indicadas. Cortar nueve piezas 68 de 12 mm. Cortar dos piezas 69 con la medida y los ángulos indicados. Pegar dos piezas 68 en los extremos de una de las piezas 69 a la medida indicada. Pegar la otra pieza 69 sobre las piezas 68. Pegar el resto de las piezas 68 de forma que queden equidistantes entre sí. Realizar otra escalera igual. Barnizar ambas escaleras.

Fit and glue parts 66 together. Cut two parts to the indicated dimensions. Cut nine parts 68 with a length of 12 mm. Cut out two parts 69 with the dimensions and angles indicated. Glue two parts 68 to the ends of one of the parts 69 at the indicated distance. Glue the other part 69 on to the parts 68. Glue the rest of the parts 68 so that they are equidistant from each other. Make another ladder in the same way. Varnish both ladders.

Emboîter et coller entre elles les pièces 66. Découper deux pièces aux dimensions indiquées. Découper neuf pièces 68 de 12 mm. Découper deux pièces 69 aux dimensions et avec les angles indiqués. Coller deux pièces 68 aux extrémités de l'une des pièces 69 aux dimensions indiquées. Coller l'autre pièce 69 sur les pièces 68. Coller le reste des pièces 68 de sorte qu'elles soient équidistantes entre elles. Faire une autre échelle de la même façon. Vernir les deux échelles.

Die Teile 66 einfügen und aneinander kleben. Zwei Teile in den angegebenen Abmessungen abschneiden. Neun Teile 68 in 12 mm Länge abschneiden. Zwei Teile 69 mit den angegebenen Abmessungen und Winkeln abschneiden. Zwei Teile 68 an die Enden eines der Teile 69 in der angegebenen Abmessung kleben. Das andere Teil 69 auf die Teile 68 kleben. Die restlichen Teile 68 im gleichen Abstand voneinander festkleben. Die andere Leiter genauso herstellen. Beide Leitern lackieren.

Incastrare e incollare tra di loro i pezzi 66. Tagliare due pezzi alla misura indicata. Tagliare nove pezzi 68 di 12 mm. Tagliare due pezzi 69 alla misura e agli angoli indicati. Incollare due pezzi 68 sull'estremità di uno dei pezzi 69 alla misura indicata. Incollare l'altro pezzo 69 sui pezzi 68. Incollare gli altri pezzi 68 in modo che stiano alla stessa distanza tra di loro. Montare un'altra scaletta allo stesso modo. Verniciare entrambe le scalette.

Encaixar e colar entre si as peças 66. Recortar duas peças das medidas indicadas. Cortar nove peças 68 de 12 mm. Cortar duas peças 69 com a medida e os ângulos indicados. Colar duas peças 68 nas extremidades de uma das peças 69 à medida indicada. Colar a outra peça 69 sobre as peças 68. Colar o resto das peças 68 de modo a que fiquem equidistantes entre si. Realizar outra escada igual. Envernizar as duas escadas.

Stukken 66 inpassen en aan elkaar vastlijmen. Twee stukken op de aangegeven afmetingen afsnijden. Negen stukken 68 van 12 mm. afsnijden Twee stukken 69 snijden volgens de aangegeven afmetingen en hoeken. Twee stukken 68 vastlijmen op de uiteinden van een van de stukken 69 volgens de aangegeven afmeting. Het andere stuk 69 vastlijmen op stukken 68. De overige stukken 68 vastlijmen zodat ze op gelijke afstand van elkaar staan. Nog een zelfde trap maken. Beide trappen vernissen.

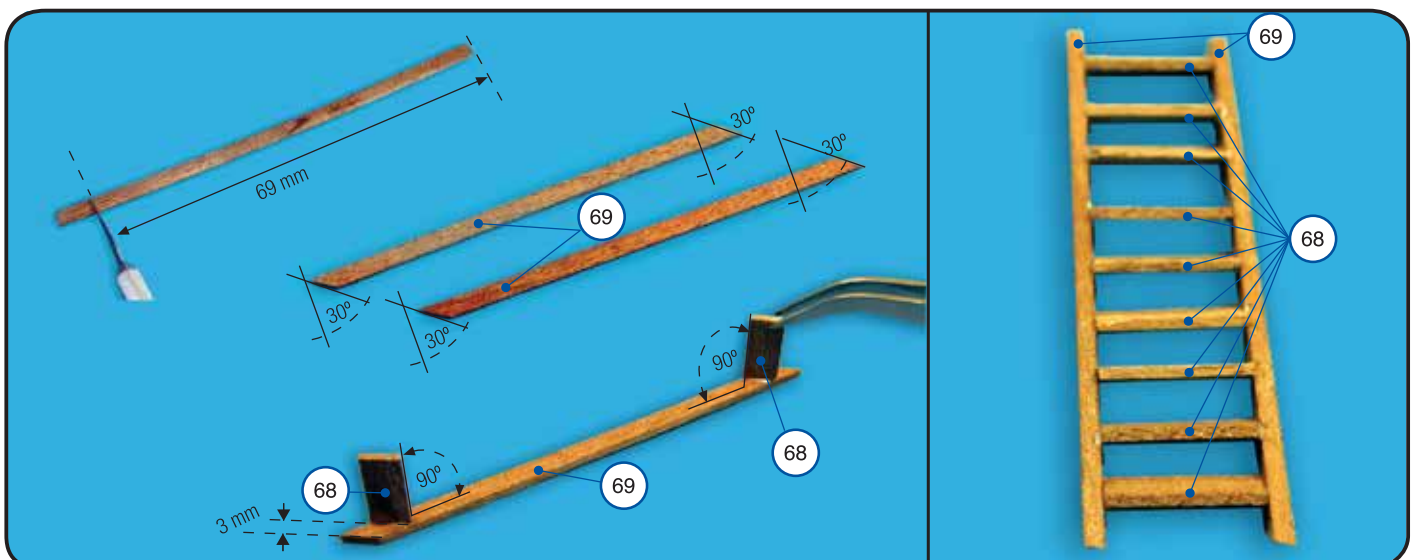
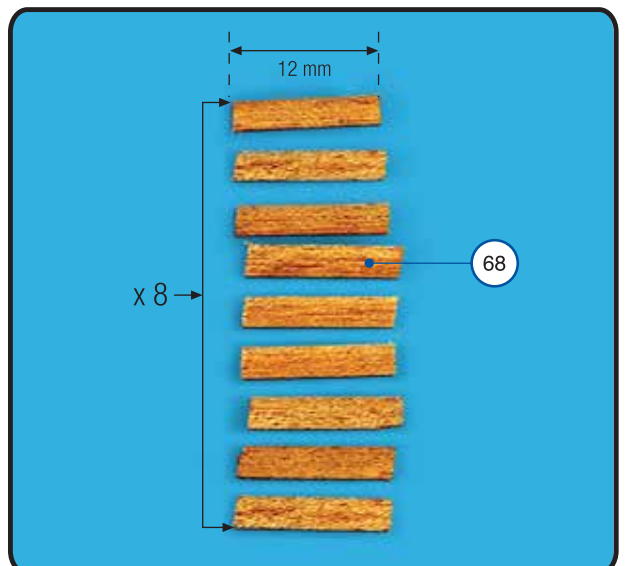
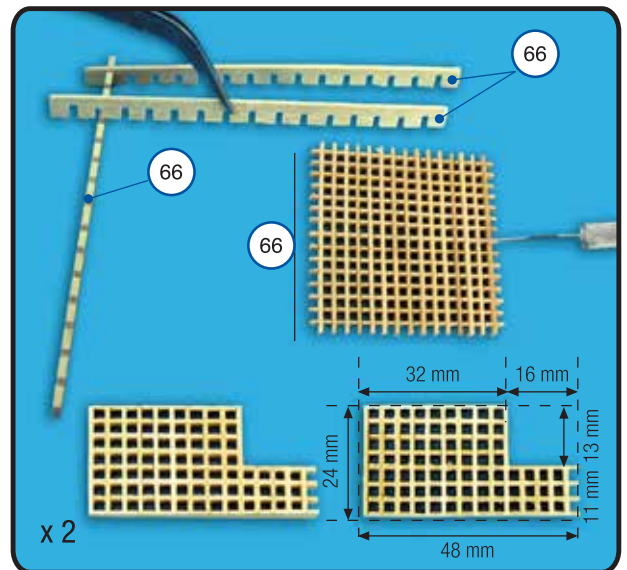

Pintar de gris metálico los resaltes de la seis piezas 82. Pintar de gris metálico los resaltes de la pieza 70. Meter una pequeña bola de papel en la pieza 70 y pegar encima seis piezas 71. Con el hilo 39 hacer un asa a la pieza 70. Realizar otras siete conjuntos como este.

Paint the ribs of the six parts 82 metallic grey. Paint the ribs of part 70 metallic grey. Put a small ball of paper in part 70 glue six parts 71 over it. Make a handle for part 70 with the thread 39. Make another seven assemblies in the same way.

Peindre en gris métallisé les bordures des six pièces 82. Peindre en gris métallisé les bordures de la pièce 70. Mettre une petite boule de papier dans la pièce 70 et coller dessus six pièces 71. Avec le fil 39, faire une poignée à la pièce 70. Faire sept autres ensembles comme celui-ci.

Die überstehenden Ringe der sechs Teile 82 in Metallgrau anstreichen. Die überstehenden Ringe der sechs Teile 70 in Metallgrau anstreichen. Eine kleine Papierkugel in Teil 70 stecken und sechs Teile 71 darauf kleben. Mit dem Garn 39 einen Henkel an Teil 70 machen. Weitere sieben Einheiten wie diese herstellen.

Dipingere di grigio metallizzato i rilievi dei sei pezzi 82. Dipingere di grigio metallizzato i rilievi del pezzo 70. Montare una pallina di carta sul pezzo 70 e incollarvi sopra sei pezzi 71. Con il filo 39 fare un manico per il pezzo 70. Montare altri sette insiemi come questo.

Pintar de cinzento metálico as saliências das seis peças 82. Pintar de cinzento metálico as saliências da peça 70. Meter uma pequena bola de papel na peça 70 e colar em cima seis peças 71. Com o fio 39 fazer uma asa à peça 70. Realizar outros sete conjuntos como este.

De uitstekende gedeelten van de zes stukken 82 grijs metaal schilderen. De uitstekende gedeelten van stuk 70 grijs metaal schilderen. Een klein bolletje papier in stuk 70 steken en er zes stukken 71 op plakken. Met draad 39 een handvat maken aan stuk 70. Nog zes stukken maken, net zoals dit.

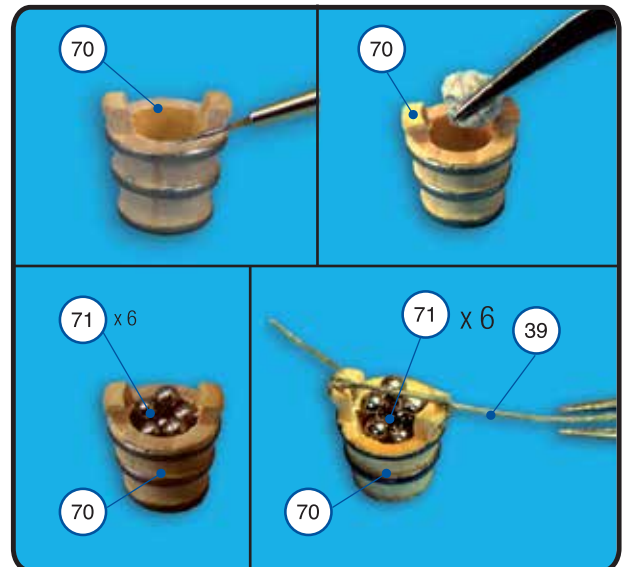
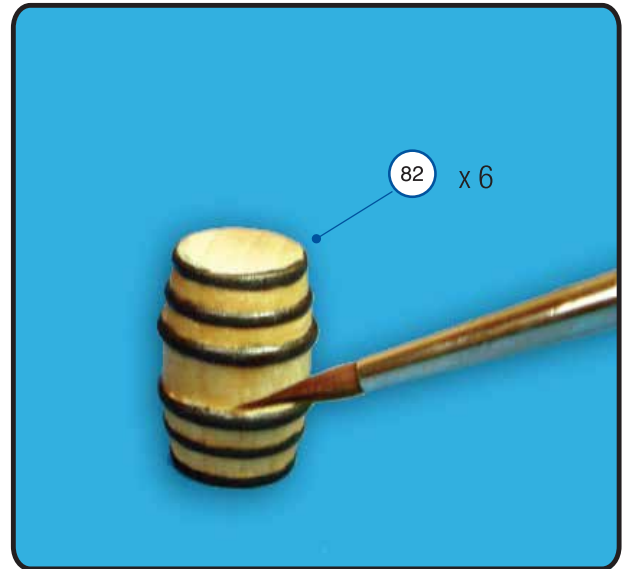

Pegar entre sí dos piezas 19. Con un lápiz afilado dibujar tres líneas paralelas sobre las piezas 19 para simular las tablas. Cortar las piezas 19 a las medidas indicadas. Pegar las piezas 35 alrededor de las piezas 19 como muestra la foto. Pegar los paneles de las cajas siguiendo las indicaciones de las fotos. Construir cinco cajas de las medidas indicadas y barnizarlas.

Glue two parts 19 together. Draw three parallel lines on the parts 19 with a sharp pencil to simulate the boards. Cut the parts 19 to the dimensions indicated. Glue the parts 35 around the parts 19 as shown in the picture. Glue the box panels as shown in the pictures. Make five boxes of the indicated size and varnish them.

Coller entre elles deux pièces 19. À l'aide d'un crayon bien affilé, dessiner trois lignes parallèles sur les pièces 19 pour simuler les planches. Couper les pièces 19 aux dimensions indiquées. Coller les pièces 35 autour des pièces 19 comme sur la photo. Coller les panneaux des caisses suivant les indications des photos. Construire cinq caisses aux dimensions indiquées et les vernir.

Zwei Teile 19 aneinanderkleben. Mit einem spitzen Bleistift drei parallele Linien auf die Teile 19 zeichnen, um die Bretter zu simulieren. Teile 19 in den angegebenen Abmessungen zuschneiden. Die Teile 35 um wie auf dem Foto um die Teile 19 kleben. Die Wände der Kisten wie auf den Fotos ankleben. Fünf Kisten in den angegebenen Abmessungen bauen und lackieren.

Incollare tra di loro due pezzi 19. Con una matita appuntita disegnare tre linee parallele sui pezzi 19 per imitare le assi. Tagliare i pezzi 19 alla misura indicata. Incollare i pezzi 35 intorno ai pezzi 19 come illustrato nella fotografia. Incollare i pannelli delle scatole seguendo le indicazioni delle fotografia. Costruire cinque scatole con le misure indicate e verniciarle.

Colar entre si duas peças 19. Com um lápis afiado desenhar três linhas paralelas sobre as peças 19 para imitar as tábuas. Cortar as peças 19 às medidas indicadas. Colar as peças 35 à volta das peças 19 como se mostra na foto. Colar os painéis das caixas seguindo as indicações das fotos. Construir cinco caixas das medidas indicadas e envernizá-las.

Twee stukken 19 aan elkaar vastlijmen. Met behulp van een potlood met scherpe punt, drie parallelle lijnen tekenen op stukken 19, om de planken te simuleren. Stukken 19 op de aangegeven afmetingen afsnijden. Stukken 35 rond stukken 19 vastlijmen, zoals op de foto wordt aangegeven. De panelen van de kisten vastlijmen volgens de instructies op de foto's. Vijf kisten volgens de aangegeven afmetingen bouwen en deze vernissen.

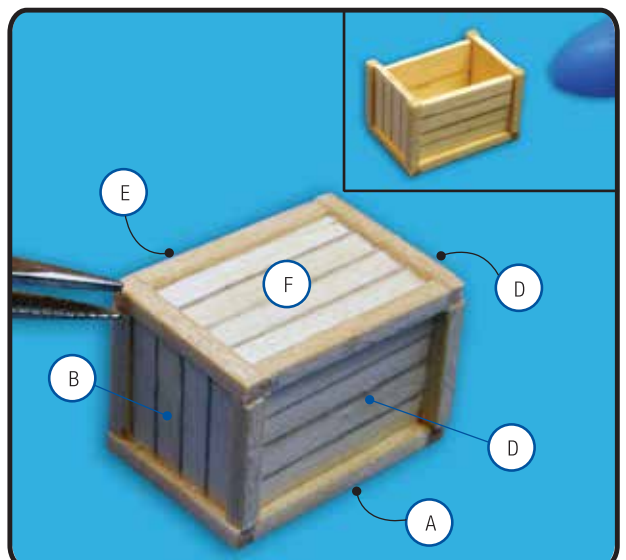
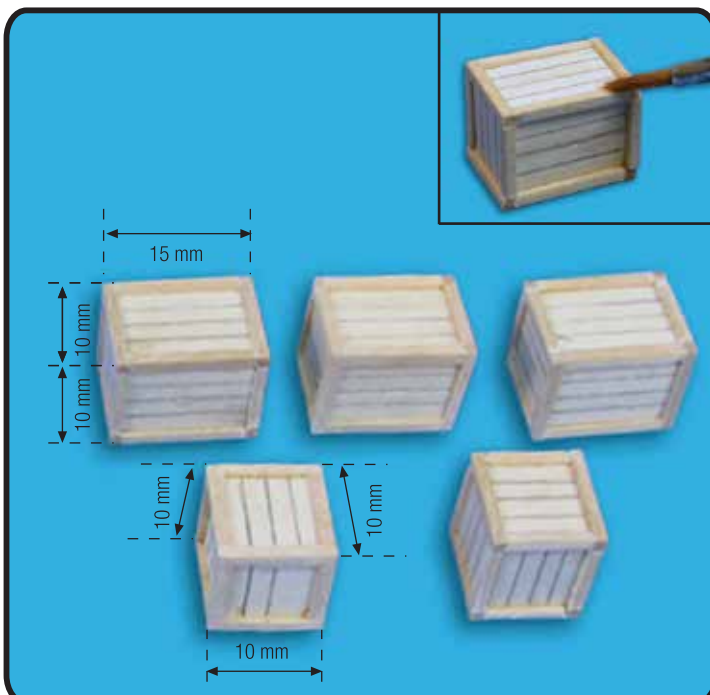
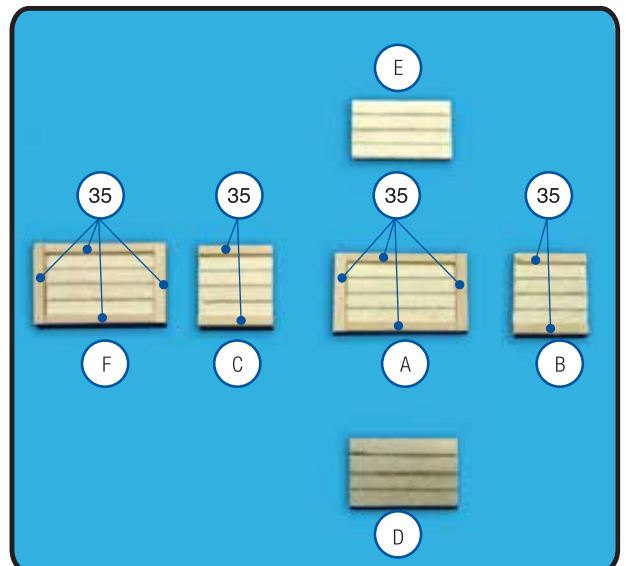
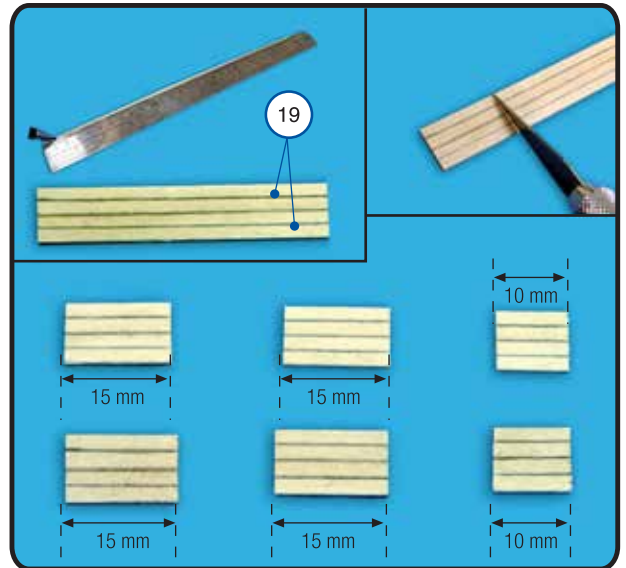

Cortar cinco piezas 68 de 30 mm, y pegarlas entre sí. Anudar el hilo 76 alrededor de las piezas 68 como muestran las fotos. Hacer otro conjunto como este y otros tres con las piezas 19.

Cut five parts 68 with a length of 30 mm, and glue them together. Tie thread 76 around parts 68 as shown in the pictures. Make another bundle in the same way and another three with the parts 19.

Couper cinq pièces 68 de 30 mm et les coller entre elles. Nouer le fil 76 autour des pièces 68 comme sur les photos. Faire un autre ensemble comme celui-ci et trois autres avec les pièces 19.

Fünf Teile 68 in 30 mm Länge zuschneiden und aneinander kleben. Das Garn 76 wie auf dem Foto um die Teile 68 verknoten. Noch eine weitere Einheit wie diese und drei andere mit den Teilen 19 herstellen.

Tagliare cinque pezzi 68 di 30 mm, e incollarli tra di loro. Legare il filo 76 intorno ai pezzi 68 come illustrato nelle fotografie. Montare un altro insieme come questo e altri tre con i pezzi 19.

Cortar cinco peças 68 de 30 mm e colá-las entre si. Atar o fio 76 à volta das peças 68 como se mostra nas fotos. Fazer outro conjunto como este e outros três com as peças 19.

Vijf stukken 68 van 30 mm, afsnijden en aan elkaar lijmen. Draad 76 vastknopen rond stukken 68 zoals op de foto's wordt aangegeven. Nog een geheel zoals dit maken en nog drie andere met stukken 19.

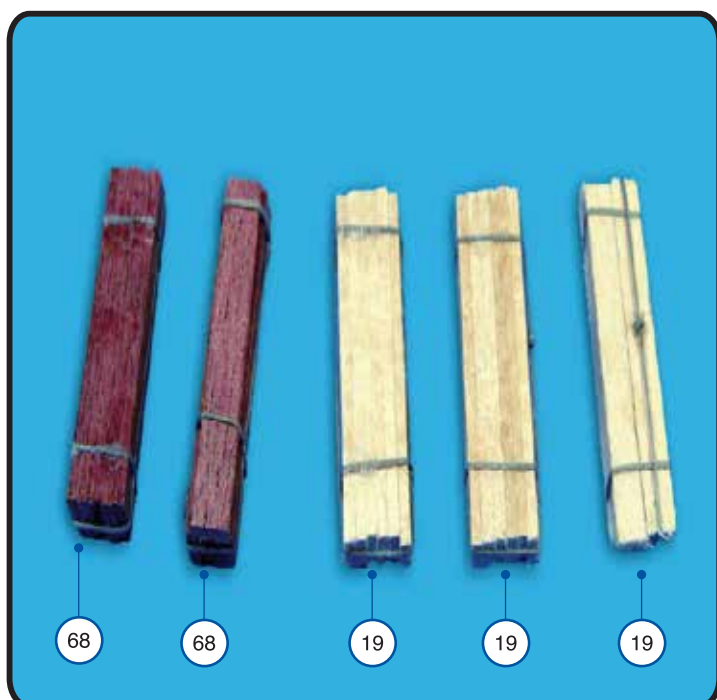
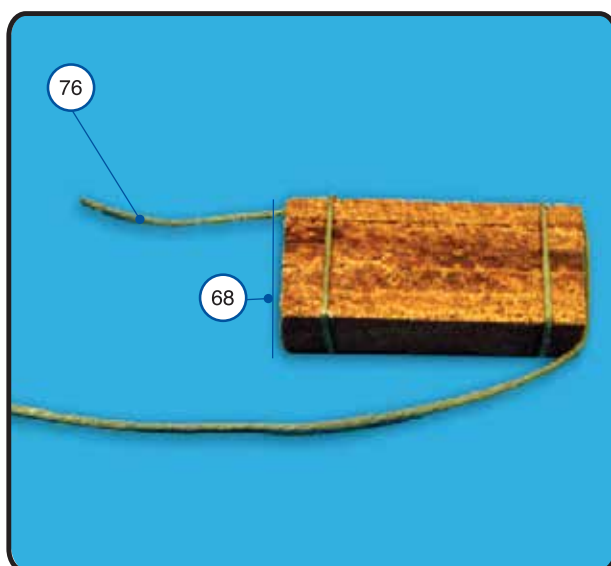
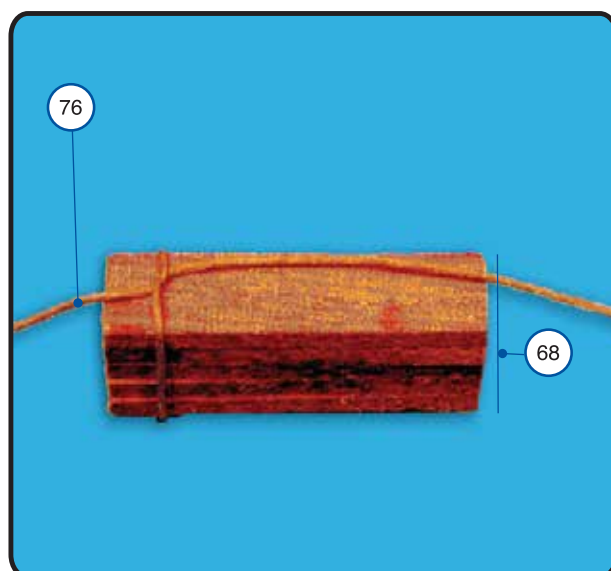
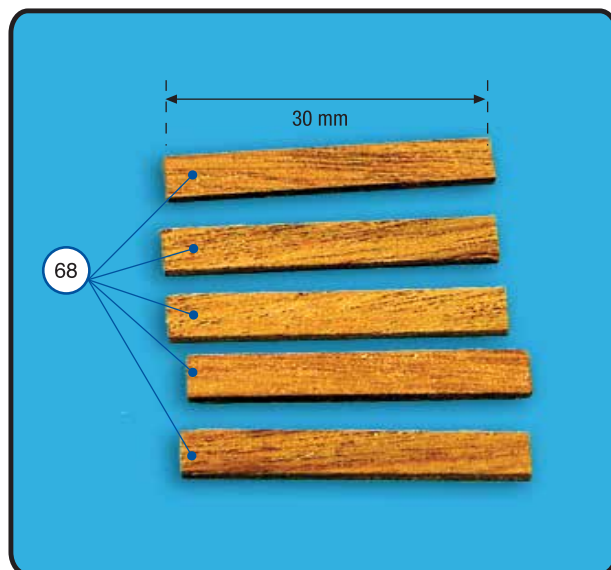

Cortar una pieza 83 de 20 mm. Lijar la pieza 83 de forma irregular matando los cantos. Envolver la pieza 83 con la pieza 63 y atar el conjunto con el hilo 53 como muestra la foto. Realizar otros tres fardos como este. Con un elemento cilíndrico enrollar el hilo 53 y sujetarlo con el hilo 39. Realizar ocho rollos utilizando 250 mm. de hilo 53 y cuatro rollos utilizando 350 mm. de hilo 53. Pintar de gris metálico los resaltes de las ocho piezas 84. Montar dos conjuntos formados por tres piezas 84 y dos piezas 85 y atarlos con el hilo 39.

Cut a part 83 with a length of 20 mm. Sand the part 83 irregularly, smoothing the edges. Wrap part 83 with part 63 and tie up the bundle with thread 53 as shown in the picture. Make another three bundles in the same way. Coil thread 53 using a cylindrical object and fasten it with thread 39. Make eight coils using 250 mm. of thread 53 and four coils using 350 mm. of thread 53. Paint the ribs of the eight parts 84 in metallic grey. Make two assemblies consisting of three parts 84 and two parts 85 and tie them with thread 39.

Couper une pièce 83 de 20 mm. Poncer la pièce 83 de forme irrégulière, en terminant les bords. Envelopper la pièce 83 avec la pièce 63 et attacher l'ensemble avec du fil 53 comme sur la photo. Faire trois ballots comme celui-là. À l'aide d'un élément cylindrique, enrouler le fil 53 et le tenir avec le fil 39. Faire huit bobines en utilisant 250 mm de fil 53 et quatre bobines en utilisant 350 mm de fil 53. Peindre en gris métallisé les bordures des huit pièces 84. Monter deux ensembles composés de trois pièces 84 et deux pièces 85 et les attacher avec du fil 39.

Ein Teil 83 in 20 mm Länge abschneiden. Teil 83 in unregelmäßiger Form abschmirgeln und die Kanten abrunden. Teil 83 mit Teil 63 umwickeln und alles zusammen wie auf dem Foto mit dem Garn 53 festbinden. Drei weitere Bündel wie dieses herstellen. Mit einem zylindrischen Element das Garn 53 aufwickeln und mit dem Garn 39 befestigen. Mit 250 mm des Garns 53 acht Rollen und mit 350 mm des Garns 53 vier Rollen machen. Die überstehenden Ringe der acht Teile 82 in Metallgrau anstreichen. Zwei Einheiten aus drei Teilen 84 und zwei Teilen 85 bilden und mit dem Garn 39 festbinden.

Tagliare un pezzo 83 di 20 mm. Smerigliare in modo irregolare il pezzo 83 smussando i bordi. Avvolgere il pezzo 83 con il pezzo 63 e legare l'insieme con il filo 53 come illustrato nella fotografia. Montare altre tre balle come questa. Avvolgere il filo 53 su un elemento cilindrico e legarlo con il filo 39. Montare otto rotoli utilizzando 250 mm. di filo 53 e altri quattro rotoli utilizzando 350 mm. di filo 53. Dipingere di grigio metallizzato i rilievi degli otto pezzi 84. Montare due insiemi formati da tre pezzi 84 e due pezzi 85 e legarli con il filo 39.

Cortar uma peça 83 de 20 mm. Lixar a peça 83 de forma irregular arredondando os cantos. Embrulhar a peça 83 com a peça 63 e atar o conjunto com o fio 53 como se mostra na foto. Realizar outros três fardos como este. Com um elemento cilíndrico enrolar o fio 53 e segurá-lo com o fio 39. Realizar oito rolos utilizando 250 mm de fio 53 e quatro rolos utilizando 350 mm de fio 53. Pintar de cinzento metálico as saliências das oito peças 84. Montar dois conjuntos formados por três peças 84 e duas peças 85 e atá-los com o fio 39.

Een stuk 83 van 20 mm. afsnijden. De hoeken van stuk 83 onregelmatig afschuren. Stuk 83 in stuk 63 hullen en het geheel vastmaken met draad 53, zoals op de foto wordt aangegeven. Nog drie pakjes zoals dit maken. Met behulp van een cilindervormig voorwerp draad 53 oprollen en vastmaken met draad 39. Acht rolletjes maken met 250 mm. van draad 53 en vier rolletjes met 350 mm. van draad 53. De uitstekende gedeelten van de acht stukken 84 metaal grijs schilderen. Twee gehelen, gevormd met drie stukken 84 en twee stukken 85 monteren en deze vastmaken met draad 39

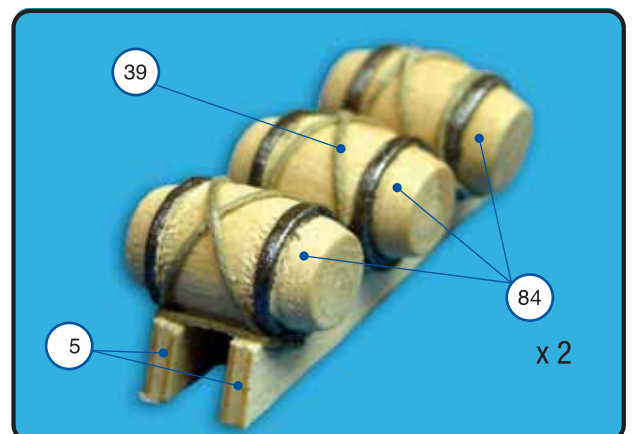
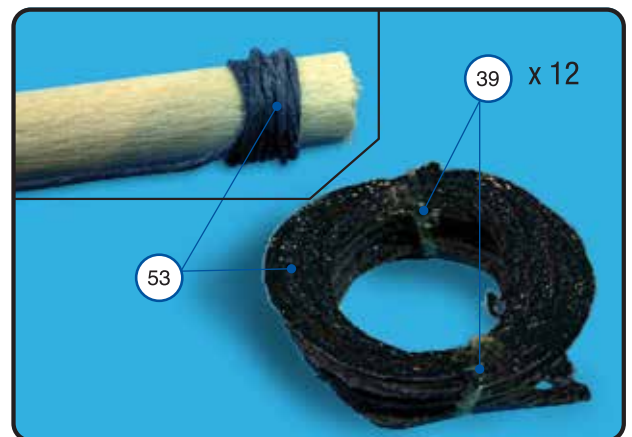
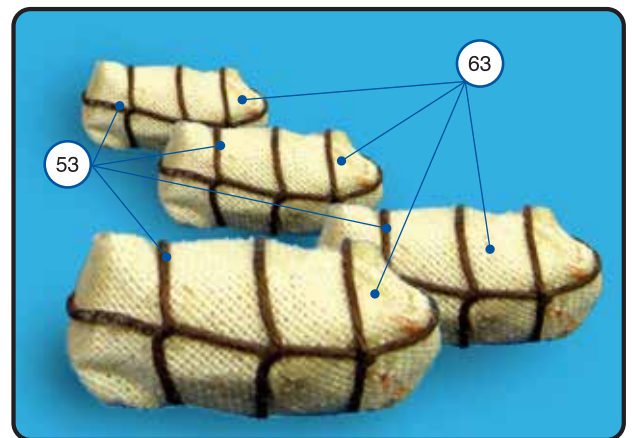
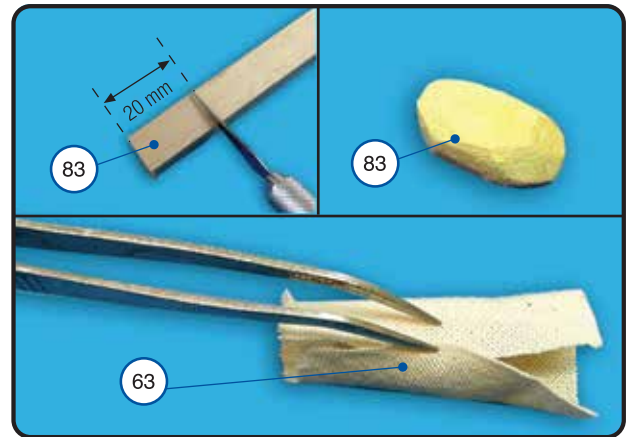

Montar la bomba de achique formada por las piezas 62, 86a, 86b y 86c como muestra la foto. Pintar el conjunto de color gris metálico. Pegar las piezas 87 y 88 a la pieza 89 comprobando que quedan perpendiculares a la misma. Barnizar el conjunto.

Assemble the bilge pump using parts 62, 86a, 86b and 86c as shown in the picture. Paint the assembly metallic grey. Glue parts 87 and 88 to part 89 making sure they are perpendicular to the latter. Varnish the assembly.

Monter la pompe de cale avec les pièces 62, 86a, 86b et 86c comme le montre la photo. Peindre l'ensemble en gris métallique. Coller les pièces 87 et 88 à la pièce 89 en s'assurant qu'elles soient perpendiculaires à celle-ci. Vernir l'ensemble.

Die Lenzpumpe wie auf dem Foto aus den Teilen 62, 86a, 86b und 86c montieren. Den ganzen Komplex in Metallgrau anstreichen. Die Teile 87 und 88 an das Teil 89 kleben und sicherstellen, dass sie sich dazu im rechten Winkel befinden. Diesen Komplex lackieren.

Montare la pompa di sentina realizzata con i pezzi 62, 86a, 86b e 86c come illustrato nella fotografia. Dipingere l'insieme di grigio metallizzato. Incollare i pezzi 87 e 88 sul pezzo 89 verificando che siano perpendicolari allo stesso. Verniciare l'insieme.

Montar a bomba do porão formada pelas peças 62, 86a, 86b e 86c como se mostra na foto. Pintar o conjunto de cinzento metálico. Colar as peças 87 e 88 à peça 89 comprovando que ficam perpendiculares à mesma. Envernizar o conjunto.

De pomp monteren met stukken 62, 86a, 86b en 86c zoals op de foto wordt aangegeven. Het geheel metaal grijs schilderen. Stukken 87 en 88 op stuk 89 vastlijmen en hierbij erop letten dat de stukken dwars op elkaar staan. Het geheel vernissen.

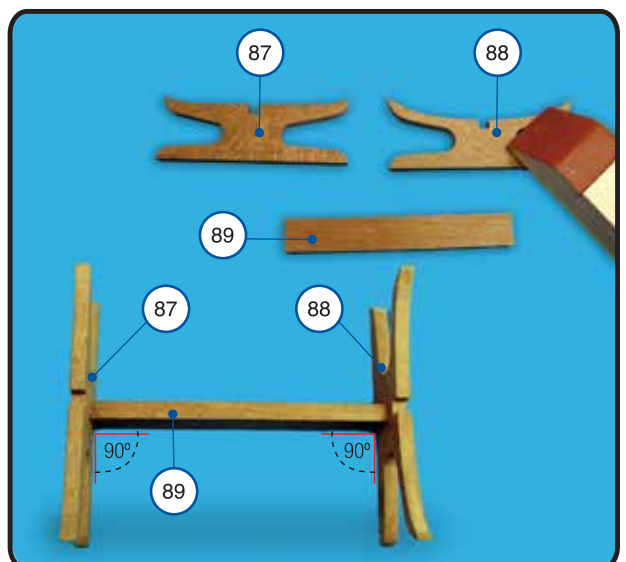
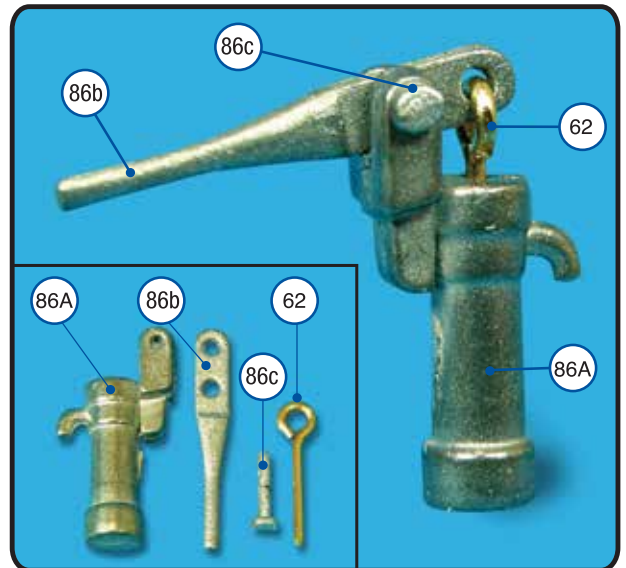

Recortar en la pieza 42 un rectángulo de las medidas indicadas. Montar la cofa con las piezas 40 a 45 asegurándose que las piezas que se ven a través del hueco hecho en la pieza 42 son las piezas 40. Realizar seis orificios de \varnothing 0,75 mm. en la pieza 43 como muestra la foto. Teñir de nogal las piezas 45.

Cut out a rectangle of the given dimensions in part 42. Assemble the bird's nest with parts 40 to 45 ensuring that the parts seen through the hole made in part 42 are the parts 40. Make six 0.75 mm. \varnothing holes in part 43 as shown in the picture. Stain the parts 45 walnut.

Découper sur la pièce 42 un rectangle aux dimensions indiquées. Monter la grand-hune avec les pièces 40 à 45, en vous assurant que les pièces qui se voient à travers l'ouverture de la pièce 42 sont les pièces 40. Faire six orifices de \varnothing 0,75 mm sur la pièce 43 comme le montre la photo. Teinter les pièces 45 couleur noyer.

In Teil 42 ein Rechteck nach den angegebenen Abmessungen schneiden. Den Mastkorb aus den Teilen 40 bis 45 bauen und darauf achten, dass die Teile, die durch das Loch, das in Teil 42 gemacht wurde, Teile 40 sind. In Teil 43 sechs Löcher mit \varnothing 0,75 mm machen, wie auf dem Foto zu sehen ist. Teile 45 in Nussbaumfarbe färben.

Ricavare un rettangolo con la misura indicata tagliando il pezzo 42. Montare la coffa con i pezzi da 40 a 45 accertandosi che i pezzi che si vedono attraverso il vano ricavato nel pezzo 42 siano i pezzi 40. Praticare sei fori da 0,75 mm. di \varnothing nel pezzo 43 come illustrato nella fotografia. Tingere di color noce i pezzi 45.

Recortar na peça 42 um retângulo das medidas indicadas. Montar a coifa com as peças 40 a 45 verificando que as peças que se veem através do espaço feito na peça 42 são as peças 40. Realizar seis orifícios de \varnothing 0,75 mm na peça 43 como se mostra na foto. Tingir de nogueira as peças 45.

Uit stuk 42 volgens de aangegeven afmetingen een rechthoek snijden. De mars monteren met stukken 40 tot 45 en erop letten dat de stukken die zichtbaar zijn door de opening gemaakt in stuk 42, stukken 40 zijn. In stuk 43 zes openingen van 0,75 mm. doorsnede maken, zoals op de foto wordt aangegeven. Stukken 45 in notenhoutkleur schilderen.

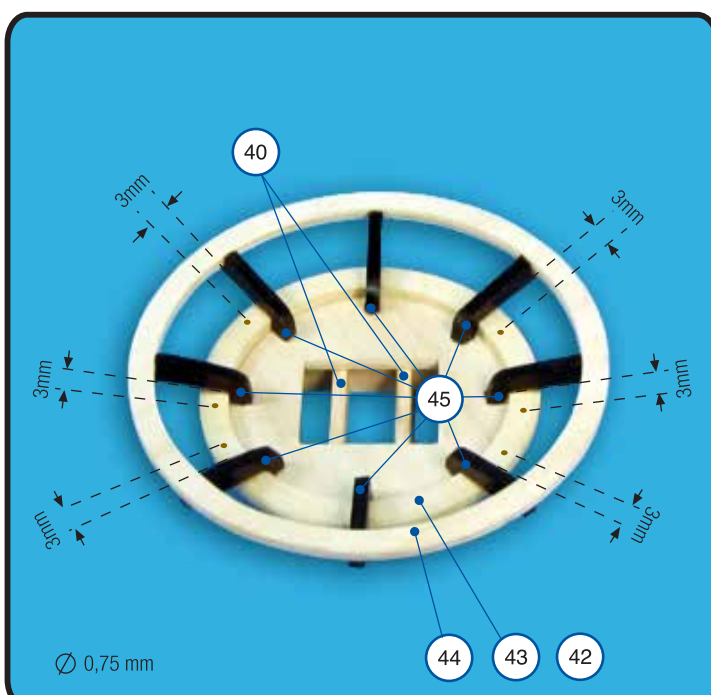
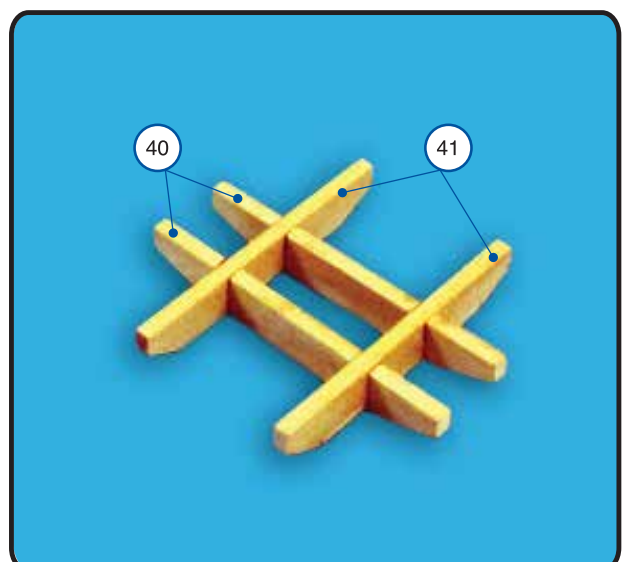
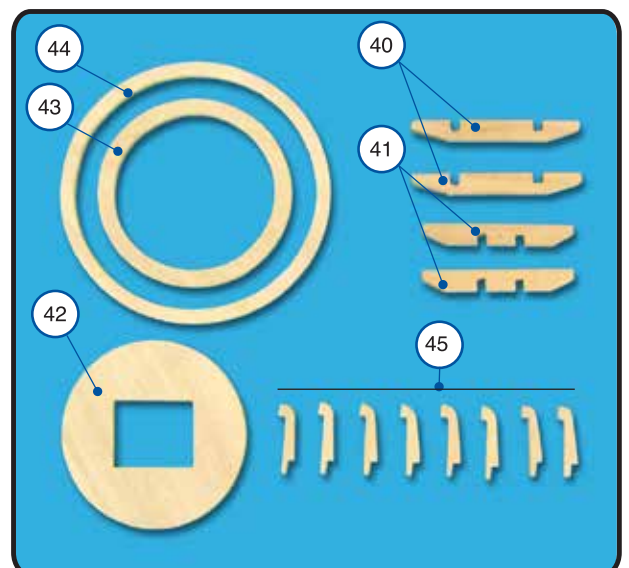
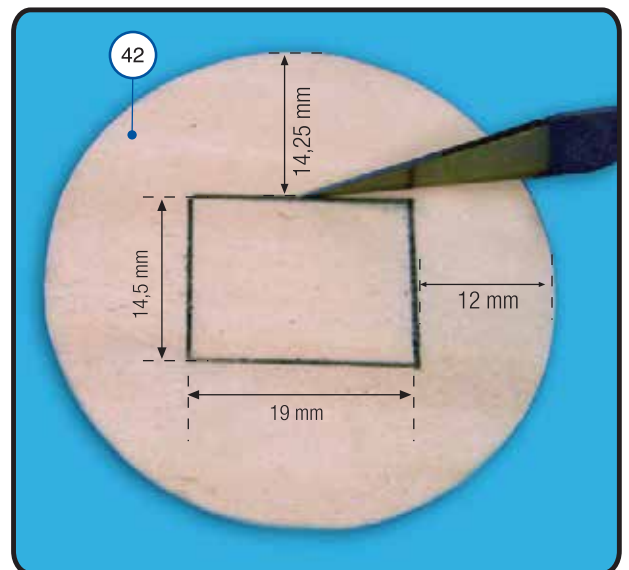

Dar la vuelta al conjunto montado en el paso anterior y con la ayuda de una lima de sección redonda limar las piezas 40 hasta conseguir la forma y medida indicadas. Encajar y pegar las piezas 47 y 48. Realizar cuatro orificios de \varnothing 0,75 mm. en los extremos de las piezas 48. Con la ayuda de una lima de sección redonda limar las piezas 47 y 48 hasta conseguir la forma y medida indicadas. Barnizar ambos conjuntos.

Turn over the assembly made in the previous step and with the aid of a rounded file, file the parts 40 to the indicated shape and size. Fit and glue parts 47 and 48. Make four 0.75 mm. \varnothing holes in the ends of the parts 48. With the aid of a rounded file, file the parts 47 and 48 to the indicated shape and size. Varnish both assemblies.

Retourner l'ensemble monté lors de l'étape précédente et à l'aide d'une lime ronde, limer les pièces 40 jusqu'à obtenir la forme et les dimensions indiquées. Emboîter et coller les pièces 47 et 48. Faire quatre orifices de \varnothing 0,75 mm aux extrémités des pièces 48. À l'aide d'une lime ronde, limer les pièces 47 et 48 jusqu'à obtenir la forme et les dimensions indiquées. Vernir les deux ensembles.

Den im vorigen Schritt montierten Komplex umdrehen und mit einer runden Feile die Teile 40 abfeilen, bis sie die angegebenen Formen und Abmessungen haben. Teile 47 und 48 einpassen und festkleben. Vier Löcher mit \varnothing 0,75 mm in die Enden der Teile 48 bohren. Teile 47 und 48 mit einer runden Feile abfeilen, bis sie die angegebenen Formen und Abmessungen haben. Beide Komplexe lackieren.

Capovolgere l'insieme montato nel passo precedente e, servendosi di una lima a sezione rotonda, limare i pezzi 40 fino ad ottenere la forma e la misura indicate. Incastrare e incollare i pezzi 47 e 48. Praticare quattro fori da 0,75 mm. di \varnothing sulle estremità dei pezzi 48. Servendosi di una lima a sezione rotonda, limare i pezzi 47 e 48 fino ad ottenere la forma e la misura indicate. Verniciare entrambi gli insiemi.

Dar a volta ao conjunto montado no passo anterior e com a ajuda de uma lima de seção redonda limar as peças 40 até conseguir a forma e medida indicadas. Encaixar e colar as peças 47 e 48. Realizar quatro orifícios de \varnothing 0,75 mm nas extremidades das peças 48. Com a ajuda de uma lima de seção redonda limar as peças 47 e 48 até conseguir a forma e medida indicadas. Envernizar ambos os conjuntos.

Het in voorgaande stap gemonteerde geheel omkeren en met behulp van een rattenstaart vijl stukken 40 afvijlen totdat ze de aangegeven vorm en afmeting krijgen. Stukken 47 en 48 inpassen en vastlijmen. Aan de uiteinden van stukken 48 vier openingen van 0,75 mm. doorsnede boren. Met behulp van een rattenstaart vijl stukken 47 en 48 afvijlen totdat ze de aangegeven vorm en afmeting krijgen. Beide gehelen vernissen.

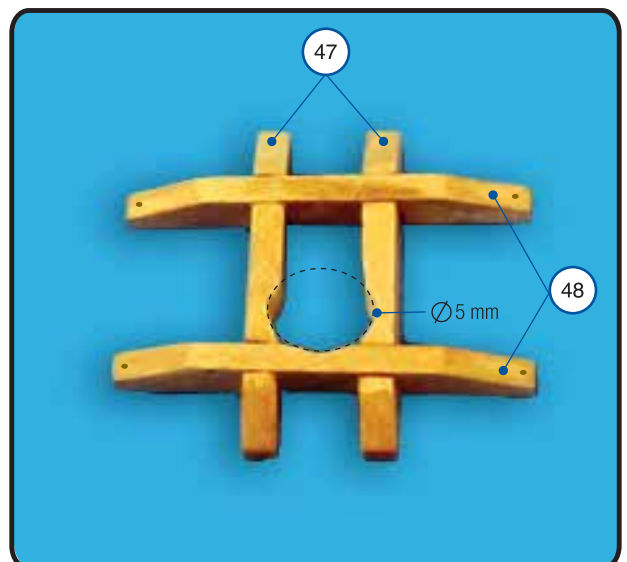
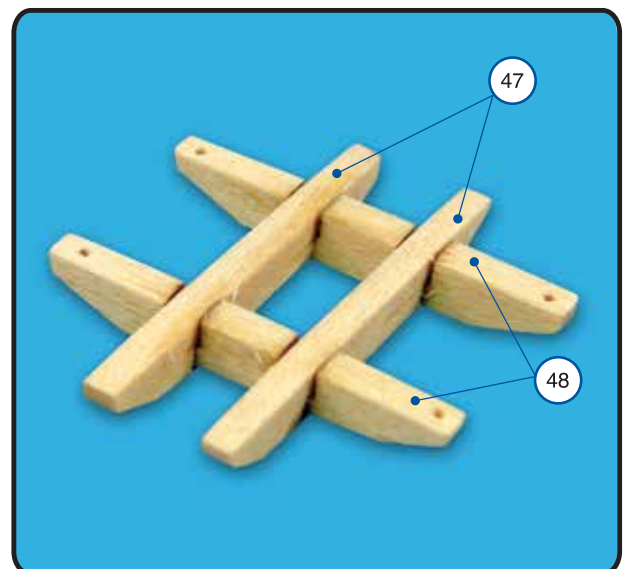
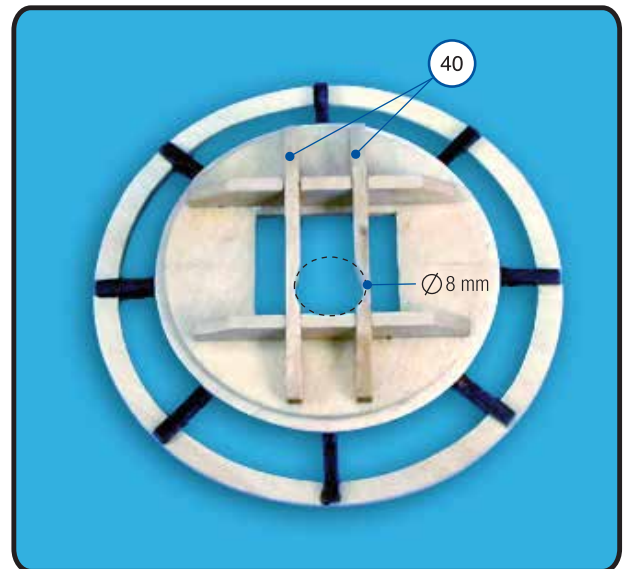

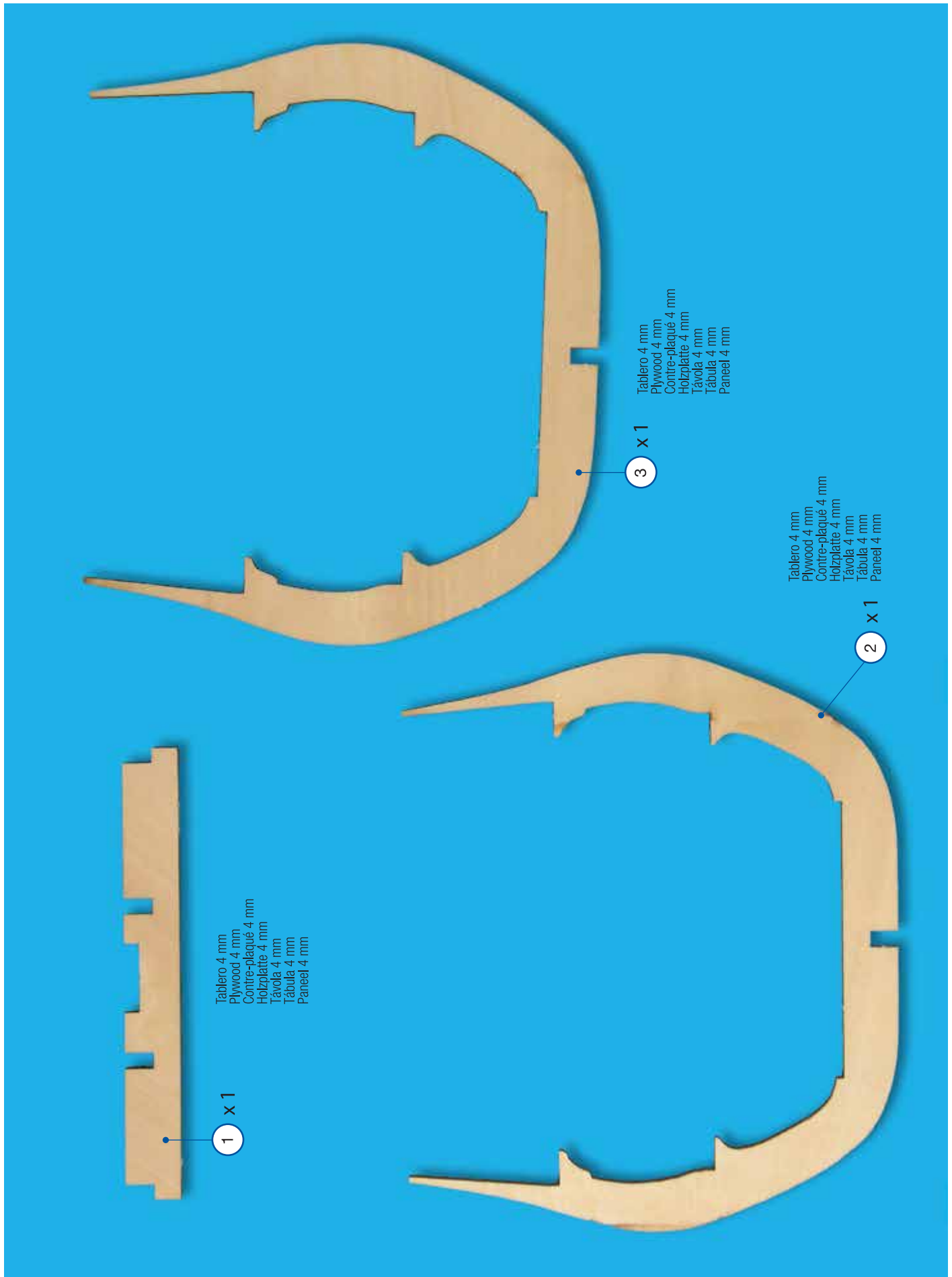

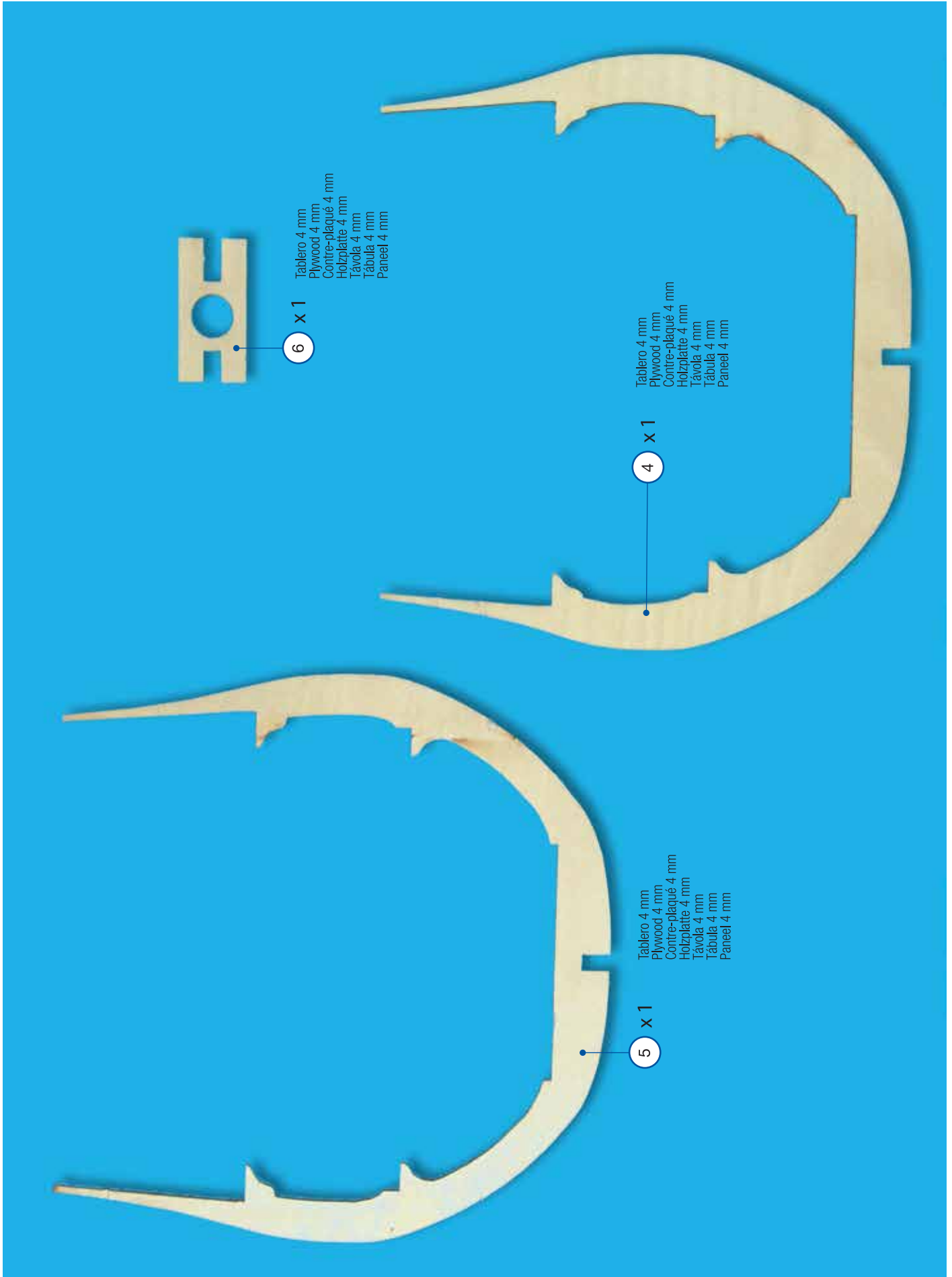

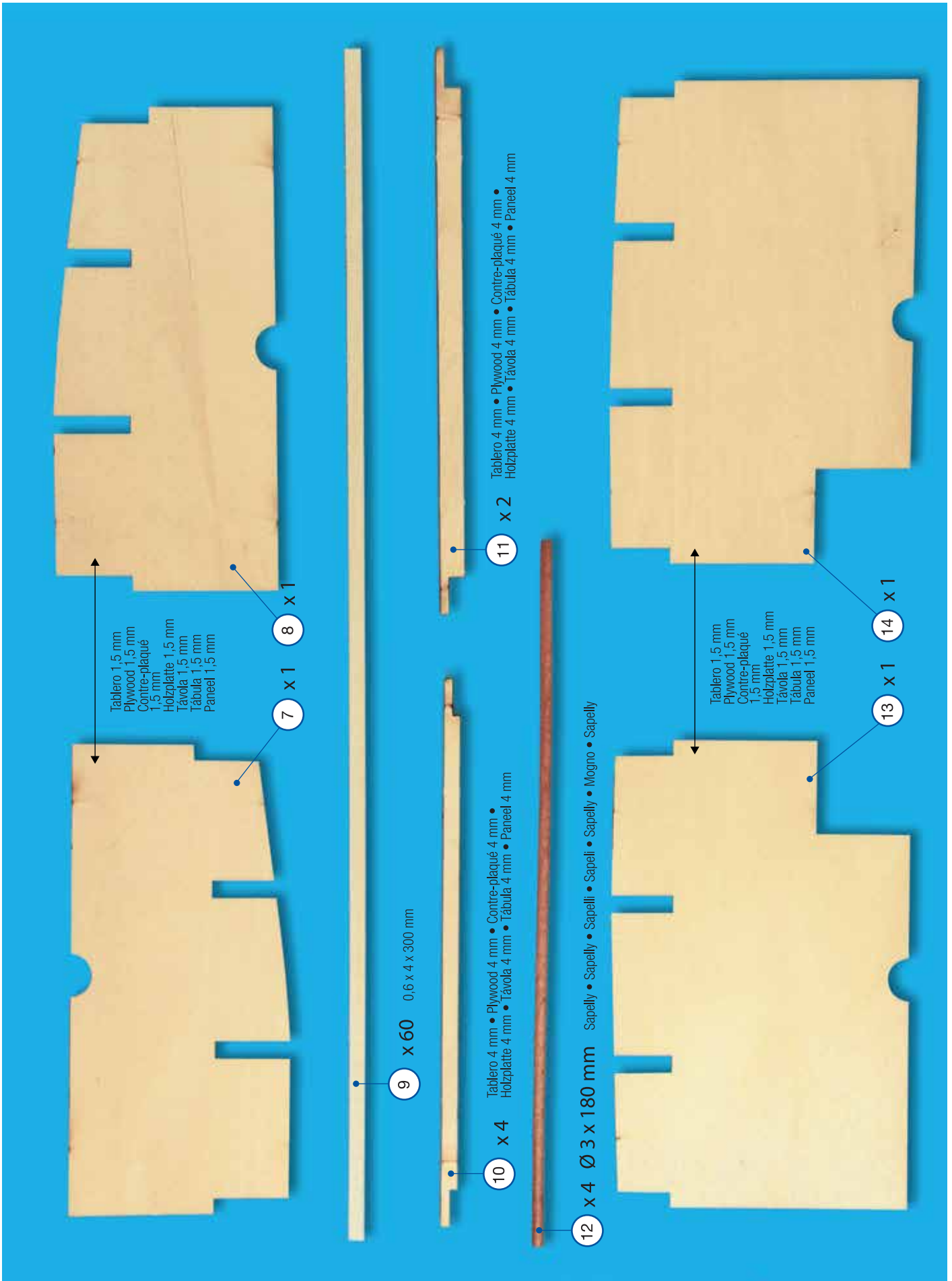

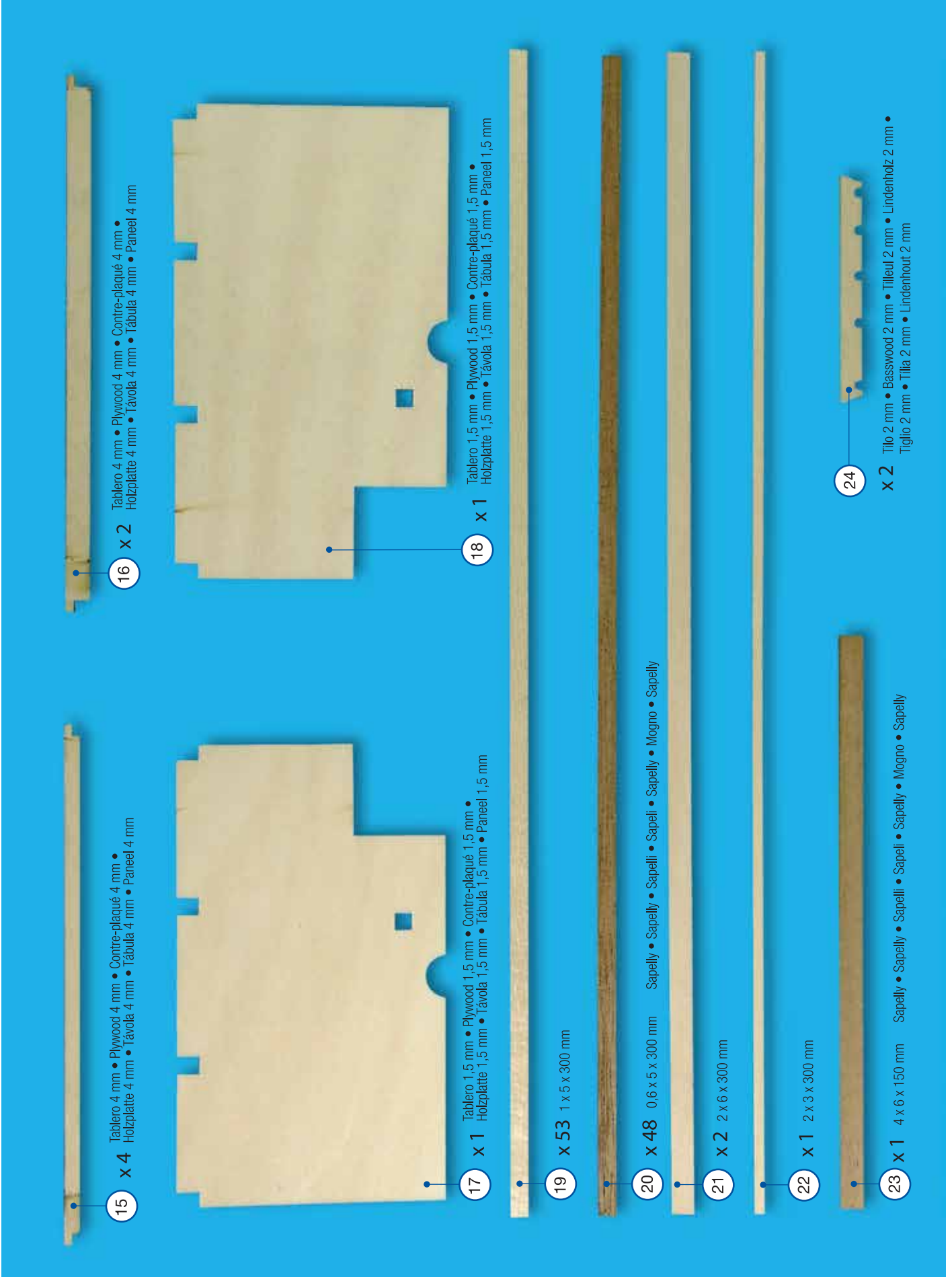

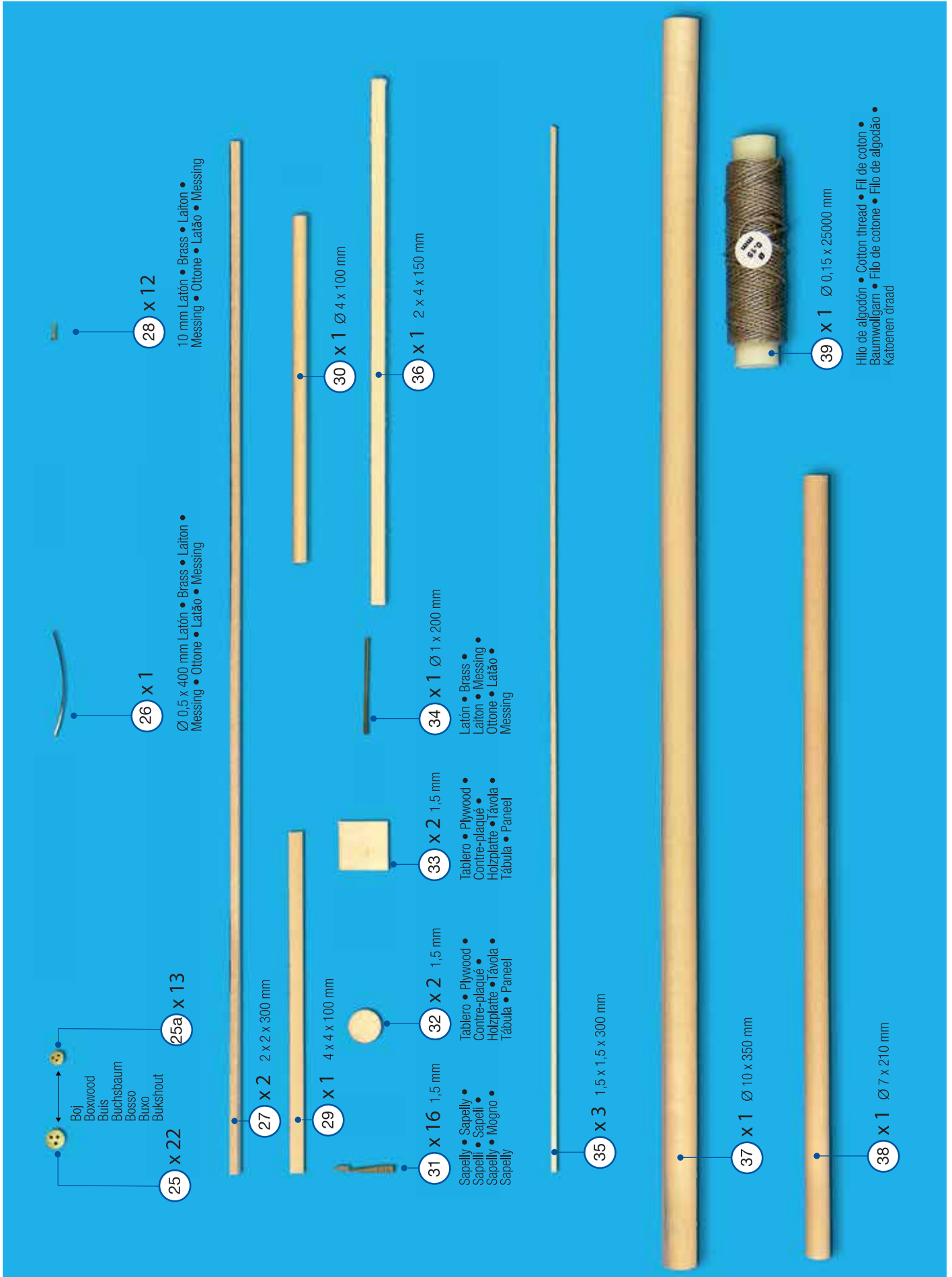

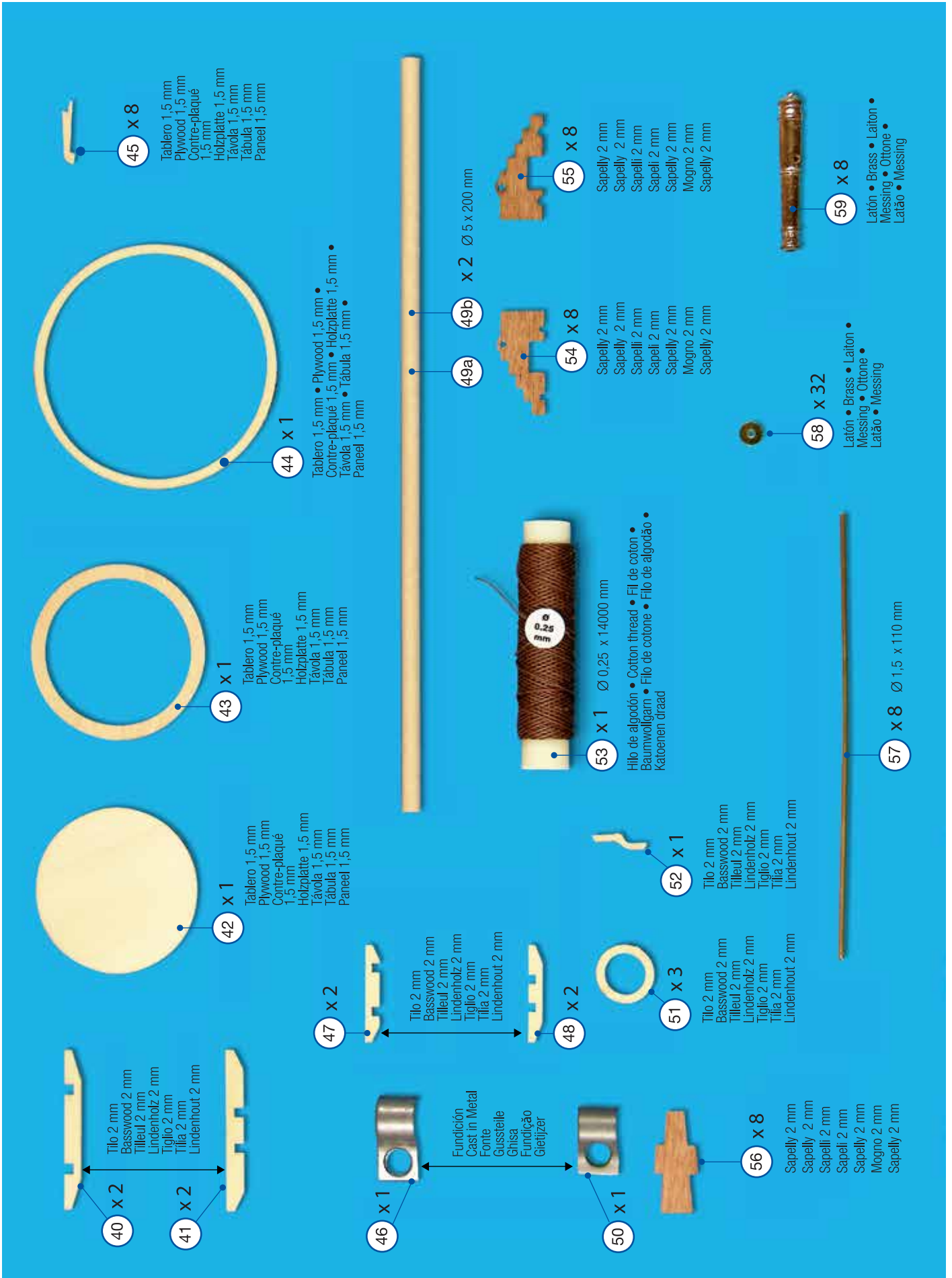

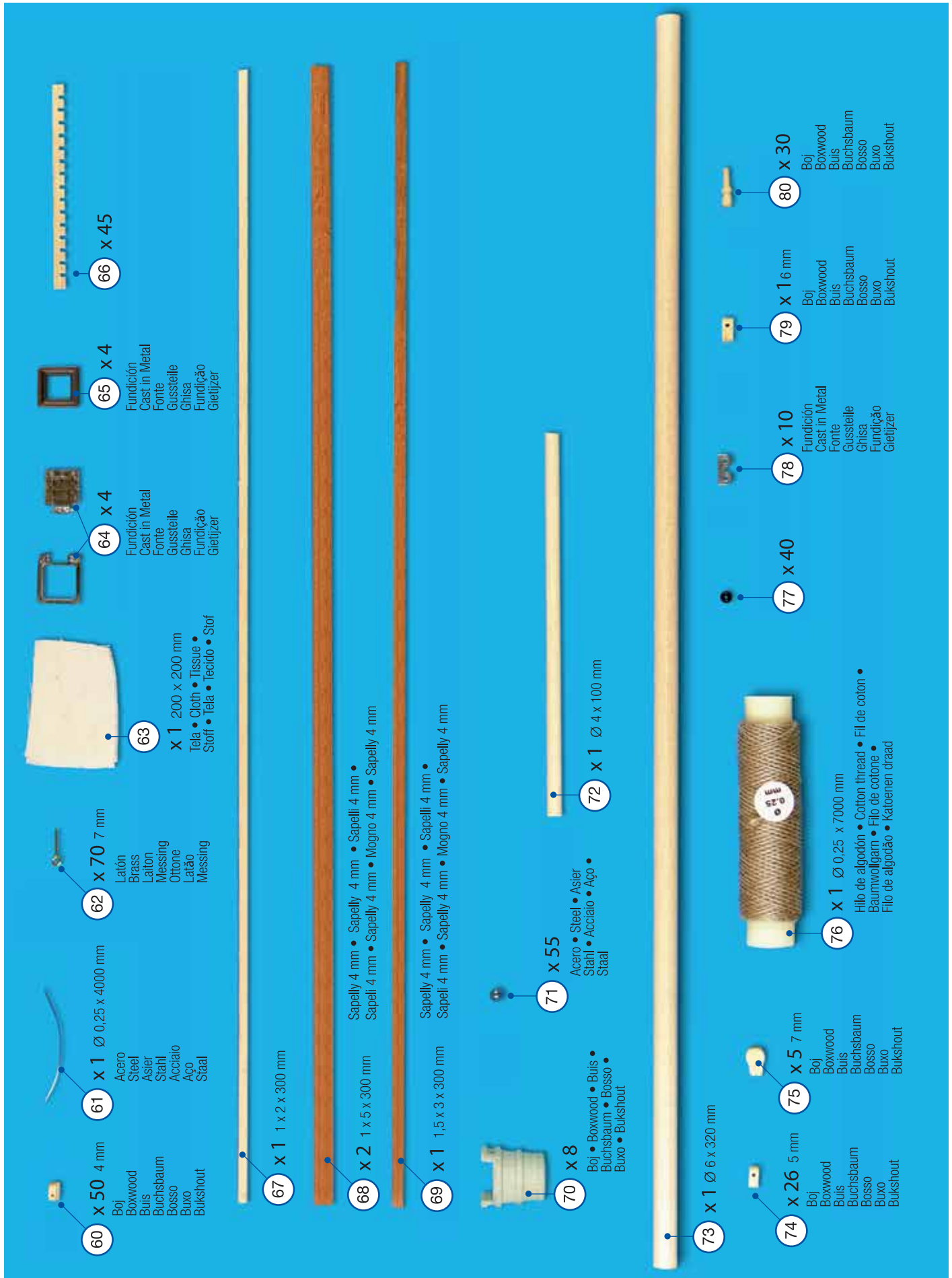

81 X 1 Ø 4 x 100 mm
Tela adhesiva
Adhesive cloth
Bande adhésive
Selbstklebender stoff
Tela adesiva
Tecido autocolante
Klevende stof

82 X 6
Boj
Boxwood
Buis
Buchsbaum
Bosso
Buxo
Bukshout

83 X 1 10 x 10 x 100 mm

84 X 8
Boj
Boxwood
Buis
Buchsbaum
Bosso
Buxo
Bukshout

85 X 4
Tablero 1,5 mm • Plywood 1,5 mm •
Contre-plaque 1,5 mm • Holzplatte 1,5 mm •
Távola 1,5 mm • Tabula 1,5 mm •
Paneel 1,5 mm

86a X 1 **86b X 1** **86c X 1**
Función • Cast in Metal •
Fonte • Gusstelle • Ghisa • Fundição • Gietijzer

87 X 1
Sapelly 4 mm • Sapelly 4 mm • Sapelli 4 mm •
Sapeli 4 mm • Sapelly 4 mm • Mogno 4 mm • Sapelly 4 mm

88 X 1
Sapelly 4 mm • Sapelly 4 mm • Sapelli 4 mm •
Sapeli 4 mm • Sapelly 4 mm • Mogno 4 mm • Sapelly 4 mm

89 X 1 6 x 15 x 100 mm
Sapelly • Sapelly • Sapelli •
Sapeli • Sapelly • Mogno • Sapelly

90 X 1 Ø 0,15 x 1000 mm
Hilo de algodón • Cotton thread • Fil de coton •
Baumwollgarn • Filo de cotone •
Filo de algodão • Katoenen draad

91 X 1
Boj • Boxwood • Buis •
Buchsbaum • Bosso •
Buxo • Bukshout

92 X 2
Tilo 2 mm • Basswood 2 mm •
Tilleul 2 mm • Lindenholtz 2 mm •
Tiglio 2 mm • Tilia 2 mm •
Lindenhout 2 mm



ARTESANIA LATINA, S.A.

Las Arenas, 25 - 39593 Lamadrid (Valdáliga - Cantabria) • España • Teléf. +34 942 705 600 • Fax: +34 942 709 622

[http:// www.artesania latina.net](http://www.artesania latina.net) • e-mail: artesania latina@artesania latina.net

N.I.F. A-08.631.848