

BRIO®

EN

BRIO®

DE

BRIO®

FR

BRIO®

ES

BRIO®

PT

BRIO®

IT

BRIO®

SK

Battery operated play functions:
When the wagon is pushed forwards or backwards, the three lights in the wagon starts to flash in a random order. As long as the wagon is moving, the lights will keep flashing.

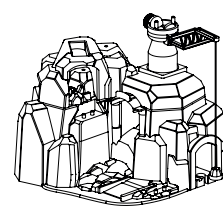

Batteriebetriebene Funktionen:
Wenn der Waggon durch den Tunnel fährt, erklingt für einige Sekunden zufallsbedingt eine von vier Zugeräuschen. Ohne den Waggon kann der Sound durch Drücken auf den grünen Knopf oben auf dem Berg ausgelöst werden.

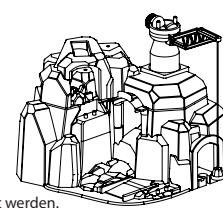

Fonctions du jouet alimenté par piles :
Lorsque le train passe sous le tunnel, l'un des quatre sons est joué de manière aléatoire pendant quelques secondes. Sans le wagon, le son peut être activé par une pression sur le bouton vert au sommet de la montagne.

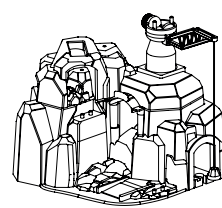

Funciones de juego accionadas por baterías:
Cuando el vagón pasa a través del túnel, se reproduce uno de cuatro sonidos de tren aleatorios durante algunos segundos. Sin el vagón, se puede pulsar el botón verde encima de la montaña para reproducir el sonido.

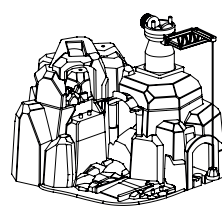

Funcionamento a pilhas:
Quando o vagão atravessa o túnel, um dos quatro sons de comboio aleatórios é emitido durante alguns segundos. Sem vagão, o som pode ser emitido ao premir o botão verde na parte de cima da montanha.

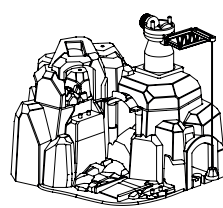

Funzioni di gioco a batteria:
Quando il vagone attraversa il tunnel, viene emesso per pochi secondi uno dei quattro suoni registrati. Il suono può essere riprodotto anche premendo il pulsante verde presente sulla montagna.

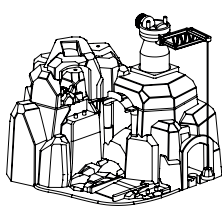

Funkcie pre hru na batériu:
Keď vagón prechádza cez tunel, niekoľko sekúnd sa prehráva jeden zo štyroch náhodných zvukov vlaku. Bez vagona sa zvuk môže prehrávať stlačením zeleného tlačidla na vrchu kopca.

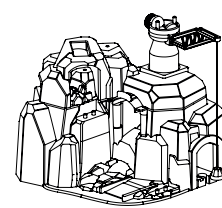

Replacing batteries:
The light effects for this toy are powered by 2 x 1,5V (LR44) button cell batteries. Use a screwdriver to open the battery cover (see illustration). Install the batteries as shown (+/-). Close the battery cover and tighten the screw.

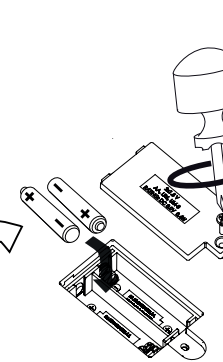

Einsetzen und Austauschen der Batterien:
Der Soundeffekt für dieses Spielzeug wird durch 2 AA-Batterien mit je 1,5V betrieben (nicht enthalten). Nutzen Sie zum Öffnen der Batterieabdeckung einen Schraubenzieher (siehe Abbildung). Legen Sie die Batterie wie beschrieben ein (+/-). Schließen Sie die Abdeckung und ziehen Sie die Schraube fest.

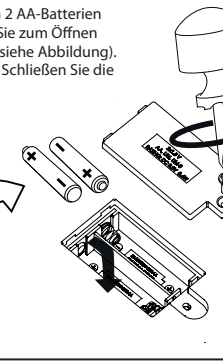

Installation et remplacement des piles :
L'effet sonore de ce jouet est alimenté par 2 piles AA de 1,5 V (non incluses). Ouvrez le couvercle des piles à l'aide d'un tournevis (voir l'illustration). Installez les piles comme indiqué (+/-). Fermez le couvercle du compartiment à piles et serrez la vis.

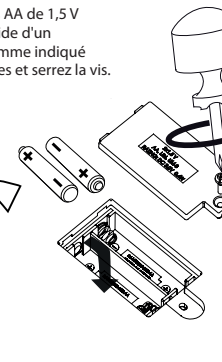

Instalación y cambio de pilas:
Los efectos de sonido de este juguete se alimentan por 2 pilas AA de 1,5 V (no incluidas). Con ayuda de un destornillador, abra la tapa del compartimento de las pilas (véase la ilustración). Coloque las pilas como se muestra (+/-). Cierre la tapa y apriete el tornillo.

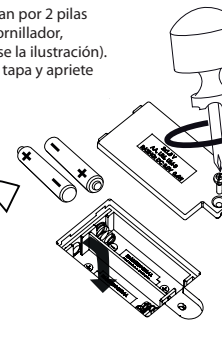

Colocar e substituir as pilhas:
O efeito de som deste brinquedo exige 2 pilhas AA de 1,5 V (não incluídas). Use uma chave de fendas para abrir a tampa do compartimento das pilhas (ver ilustração). Coloque as pilhas conforme ilustrado (+/-). Feche a tampa do compartimento das pilhas e aperte o parafuso.

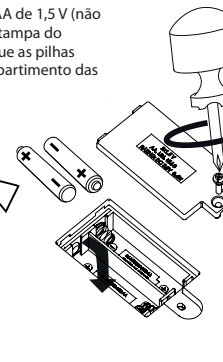

Installazione e sostituzione delle batterie:
Gli effetti acustici di questo giocattolo sono alimentati da 2 batterie AA da 1,5V (non incluse). Per aprire il coperchio del vano batterie, utilizzare un cacciavite (vedi l'illustrazione). Inserire le batterie come indicato (+/-). Chiudere il coperchio del vano batterie e stringere la vite.

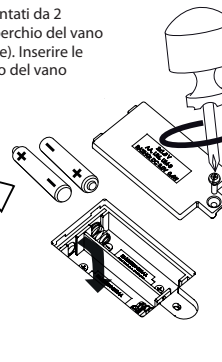

Inštalácia a výmena batérií:
Zvukový efekt pre túto hračku je napájaný 2 x 1,5 V AA batériami (nie sú priložené). Použite skrutkovač na otvorenie krytu batérie (pozri ilustráciu). Nainštalujte batérie tak, ako je znázornené (+/-). Zatvorte kryt batérie a pritiahnite skrutku.

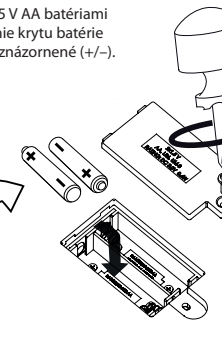

Important:
• Only adults should install and replace batteries.
• Different types of batteries or new and used batteries are not to be mixed.
• Only recommended batteries of the same or equivalent type as recommended (1.5V) are to be used.
• Batteries are to be inserted with the correct polarity.
• Exhausted batteries are to be removed from the toy.
• The supply terminals are not to be short-circuited.
• Always remove batteries if the toy is not to be used for some time.
• Protect the toy from water or dampness.
• Do not attempt to recharge non-rechargeable batteries.
• Rechargeable batteries are to be removed from the toy before being charged.
• Rechargeable batteries are only to be charged under adult supervision.
• Used batteries and electrical components must be disposed of at an approved collection point.
• Electrical components or batteries must not be thrown with household waste.

Wichtig:
• Die Batterien sollten nur von Erwachsenen eingesetzt und ausgewechselt werden.
• Unterschiedliche Batterietypen oder neue und bereits benutzte Batterien sollten nicht zusammen verwendet werden.
• Nur empfohlene Batterien desselben Typs oder einen gleichwertigen Typ wie empfohlen (1,5V) verwenden.
• Batterien den Polaritätsangaben im Batteriefach entsprechend einlegen.
• Verbrauchte Batterien aus dem Spielzeug entfernen.
• Die Versorgungsklemmen dürfen nicht kurzgeschlossen werden.
• Die Batterien grundsätzlich entfernen, wenn das Spielzeug längere Zeit nicht benutzt wird.
• Das Spielzeug vor Wasser und Feuchtigkeit schützen.
• Nicht versuchen nicht wiederaufladbare Batterien aufzuladen.
• Aufladbare Batterien vor dem Aufladen aus dem Spielzeug entfernen.
• Aufladbare Batterien nur unter Aufsicht eines Erwachsenen aufladen.
• Verbrauchte Batterien und elektrische Bauteile müssen an einer genehmigten Sammelstelle entsorgt werden.
• Elektrische Bauteile oder Batterien dürfen nicht zusammen mit Haushaltsabfällen entsorgt werden.

Important :
• L'installation et le remplacement des piles doivent uniquement être effectués par des adultes.
• N'associez pas différents types de piles ou des piles nouvelles avec des piles usagées.
• Utilisez seulement les piles recommandées ou de type équivalent (1,5 V).
• Insérez les piles dans le bon sens de leur polarité.
• Retirez les piles usagées du jouet.
• Les terminaux d'alimentation ne doivent pas être court-circuités.
• Retirez toujours les piles si le jouet n'est pas utilisé pendant une longue période.
• Protégez le jouet de l'eau et de l'humidité.
• N'essayez pas de recharger des piles non rechargeables.
• Les piles rechargeables doivent être retirées du jouet avant d'être chargées.
• Les piles rechargeables doivent uniquement être rechargées avec l'aide d'un adulte.
• Les piles usagées et les composants électriques doivent être éliminés dans un lieu de collecte de déchets adéquat.
• Les composants électriques ou les piles ne doivent pas être éliminés avec des déchets ménagers.

Importante:
• La instalación y el reemplazo de las pilas será realizado únicamente por adultos.
• No se mezclarán diferentes tipos de pilas, ni pilas nuevas con usadas.
• Se utilizarán únicamente pilas del mismo tipo o equivalente al recomendado (1,5 V).
• Las pilas se colocarán con la polaridad correcta.
• Las pilas agotadas se retirarán del juguete.
• Los terminales de alimentación no se cortocircuitarán.
• Siempre se retirarán las pilas si el juguete no se utiliza durante un período de tiempo.
• Se protegerá el juguete de la exposición al agua y a la humedad.
• No se intentarán recargar las pilas no recargables.
• Las pilas recargables se cargarán únicamente bajo la supervisión de un adulto.
• Las pilas usadas y los componentes eléctricos se desecharán en un punto de recogida aprobado.
• Los componentes eléctricos o las pilas no se desecharán junto con la basura doméstica.

Importante:
• As pilhas só podem ser colocadas ou substituídas por adultos.
• Não podem ser misturados vários tipos de pilhas ou pilhas novas e usadas.
• Só podem ser usadas pilhas recomendadas do mesmo tipo ou de um tipo equivalente (1,5V).
• As pilhas devem ser inseridas com a polaridade certa.
• As pilhas gastas devem ser removidas do brinquedo.
• Os terminais de alimentação não podem ser curto-circuitados.
• Retire sempre as pilhas se o brinquedo não for usado durante algum tempo.
• Proteja o brinquedo de água ou humidade.
• Não tente recarregar pilhas não recarregáveis.
• As pilhas recarregáveis devem ser retiradas do brinquedo antes de serem carregadas.
• As pilhas recarregáveis só podem ser carregadas com a supervisão de adultos.
• As pilhas usadas e os componentes elétricos devem ser descartados num ponto de recolha aprovado.
• Os componentes elétricos ou as pilhas não devem ser descartados juntamente com o lixo doméstico.

Importante:
• Il montaggio e la sostituzione delle batterie va effettuato da un adulto.
• Non mischiare tipi diversi di batterie, o batterie nuove e usate.
• Usare solamente le batterie raccomandate, di tipo uguale o equivalente a quello indicato (1,5 V).
• Inserire le batterie secondo la polarità indicata.
• Rimuovere le batterie scariche dal giocattolo.
• Non mettere in corto circuito i terminali.
• Rimuovere sempre le batterie se il giocattolo non viene usato per qualche tempo.
• Proteggere il giocattolo da acqua o umidità.
• Non tentare di ricaricare le batterie se non sono di tipo ricaricabile.
• Rimuovere le batterie ricaricabili dal giocattolo prima di ricaricarle.
• Le batterie ricaricabili vanno ricaricate sotto la supervisione di un adulto.
• Le batterie e i componenti elettrici usati vanno gettati negli appositi punti di raccolta.
• I componenti elettrici e le batterie non vanno gettati nei normali rifiuti urbani.

Dôležité:
• Batérie by mali inštalovať a vymieňať iba dospelé osoby.
• Rozličné typy batérií alebo nové a použité batérie sa nesmú používať spolu.
• Smú sa používať iba odporúčané batérie rovnakého alebo ekvivalentného typu, tak ako je odporúčané (1,5 V).
• Batérie treba vložiť so správnou polaritou.
• Vytiahnuté batérie treba z hračky vybrať.
• Napájacie terminály sa nesmú skratovať.
• Ak sa hračka po dlhšiu dobu nemá používať, batérie vždy vyberte.
• Chráňte hračku pred vodou alebo vlhkosťou.
• Nepokúšajte sa nabíjať nenabíjateľné batérie.
• Nabíjateľné batérie sa pred nabíjaním musia vybrať z hračky.
• Nabíjateľné batérie sa musia nabíjať iba pod dohľadom dospelých osôb.
• Použité batérie a elektrické komponenty sa musia zlikvidovať na schválenom zbernom mieste.
• Elektrické komponenty alebo batérie sa nesmú vyhadzovať v domovom odpade.

Please retain for future reference!

Bitte für späteres Nachschlagen aufbewahren.

Veuillez conserver cette notice pour pouvoir la consulter ultérieurement.

Por favor, guarde este documento para consultas futuras.

Guarde para consulta futura!

Conservare per riferimento futuro.

Prosím, odložte si na účely použitia v budúcnosti!

This device complies with Part 15 of the FCC Rules. Operation is subject to the following two conditions: (1) this device may not cause harmful interference, and (2) this device must accept any interference received, including interference that may cause undesired operation. Changes or modifications not expressly approved by the party responsible for compliance could void the user's authority to operate the equipment.



BRIO AB, Box 305, SE-201 23 Malmö, Sweden. Tel: +46 40 619 40 00.
© 2018 BRIO AB/3889-896

BRIO AB, Box 305, SE-201 23 Malmö, Sweden. Tel: +46 40 619 40 00.
© 2018 BRIO AB/3889-896

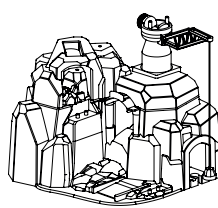

BRIO®

SE

BRIO®

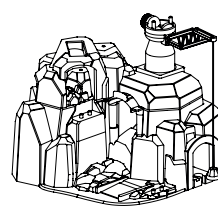
DK

BRIO®

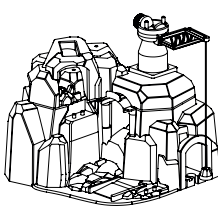
NO

BRIO®

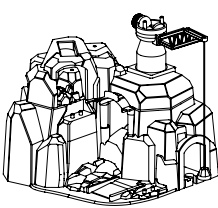
FI

BRIO®

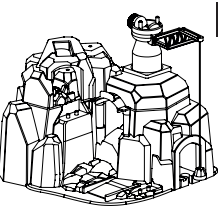
NL

BRIO®

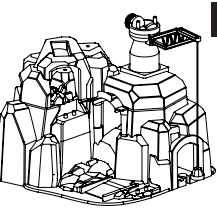
JP

BRIO®

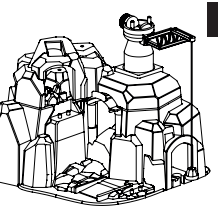
CZ

Leksakens batteridrivna funktioner:
När vagnen kör igenom tunneln hörs slumpvis ett av fyra tåg ljud under några sekunder. Även utan vagnen kan man spela upp ljudet genom att trycka ner den gröna knappen på toppen av berget.

Vid installation och byte av batterier:
Ljudeffekten i denna leksak drivs av 2 x 1,5V AA batterier (ej inkluderade). Använd en skruvmejsel för att öppna batteriluckan (se illustration). Installera batterierna enligt bild (+/-). Stäng luckan och dra åt skruven.

Batteridrevne funktioner:
Når vognen kører igennem tunnelen, afspilles en af fire tilfældige toglyde et par sekunder. Uden vognen, kan lyden afspilles ved at trykke på den grønne knap i toppen af bjergtet.

Isætning og udskiftning af batterier:
Lydeffekten i dette legetøj bruger 2 x 1,5 V AA-batterier (medfølger ikke). Brug en skruetrækker til at åbne batteridækslet (se illustration). Sæt batterierne i som vist (+/-). Luk batteridækslet, og stram skruen.

Batteridrevne leke-funksjoner:
Når vognen passerer gjennom tunnelen, vil en av fire tilfeldig valgte toglyder avspilles i et par sekunder. Uten vognen, kan lyden spilles av ved å trykke på den grønne knappen øverst på fjellet.

Sette i og skifte batterier:
Lydeffekten til denne leken drives av 2 x 1,5V AA-batterier (ikke inkludert). Bruk en skrutrekker til å åpne batteridekslet (se bildet). Sett inn batteriene som vist (+/-). Sett på batteridekselet igjen og stram skruen.

Toiminta:
Kun vaunu ajaa tunnelin läpi, yksi neljästä junaäänestä valikoituu sattumanvaraisesti ja soi parin sekunnin ajan. Ilman vaunua äänen saa kuuluviin painamalla vuoren huipulla olevaa vihreää nappia.

Paristojen asentaminen ja vaihtaminen:
Lelun ääniefektit toimivat kahdella 1,5 voltin AA-paristolla (eivät sisälly pakkaukseen). Käytä paristokotelon avaamiseen ruuvitaltaa (katso kuva). Aseta paristot napamerkitöjen (+/-) mukaisesti. Sulje paristokotelon kansi ja kiristä ruuvi.

Afspeelfuncties op batterijen:
Wanneer de wagon door de tunnel rijdt, wordt één van de vier treingeluiden een aantal seconden afgespeeld. Zonder de wagon kan het geluid afgespeeld worden door op de groene knop op de berg te drukken.

Batterijen plaatsen en vervangen:
Het geluidseffect voor dit speelgoed wordt geleverd door 2 x 1,5 V-batterijen (niet meegeleverd). Gebruik een schroevendraaier om de batterijbehuizing te openen (zie illustratie). Batterijen plaatsen zoals weergegeven (+/-). Batterijbehuizing sluiten en schroef vastdraaien.

操作方法
ワゴンがトンネル内を通過すると4種類のサウンドが数秒間ランダムに流れます。緑のボタンを押してもサウンドを聞くことができます。

電池の交換方法
単3電池を2個ご用意ください。ドライバーを使って図のように電池ボックスのカバーをはずします。新しい電池を＋（プラスマイナス）、正しく交換してください。カバーを元に戻し、ネジを締めてください。

Funkce ovládané bateriemi:
Při průjezdu vagonu tunelem zazní na několik vteřin jeden ze čtyř náhodných zvuků vlaku. Bez průjezdu vagonu zvuk přehrajete stisknutím zeleného tlačítka na horní straně hory.

Instalace a výměna baterií:
Zvukové efekty hračky zajišťují dvě 1,5V baterie typu AA (nejsou součástí dodávky). Šroubovákem otevřete krytku baterií (viz obrázek). Vložte baterie podle vyznačené polarity (+/-). Zavřete krytku baterií a dotáhněte šroub.

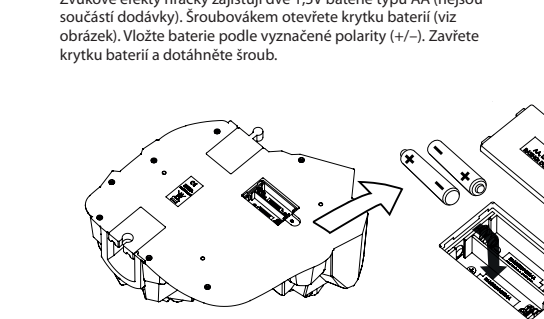
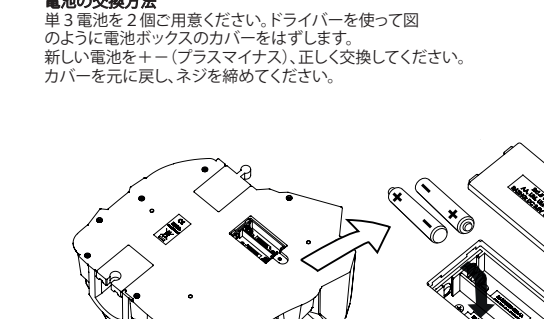
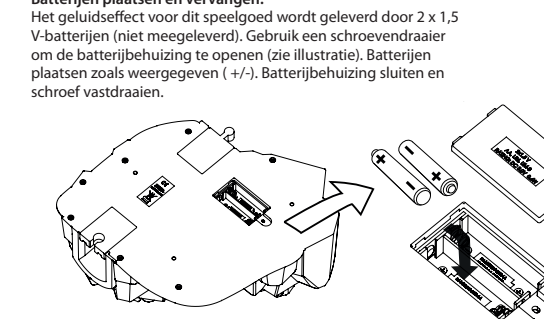
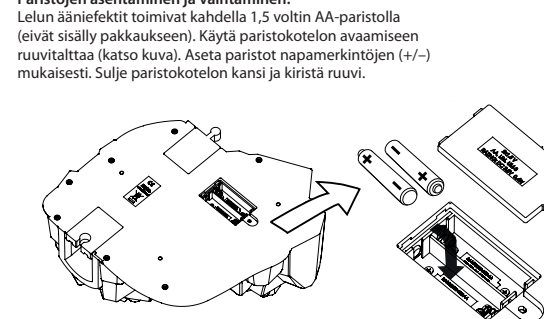
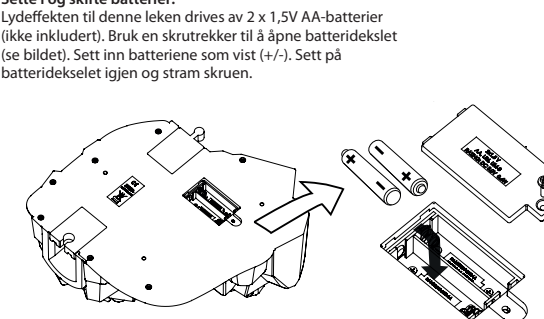
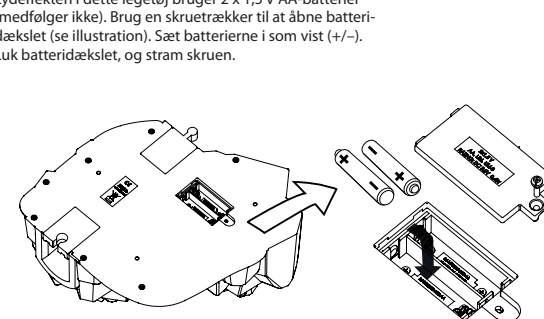
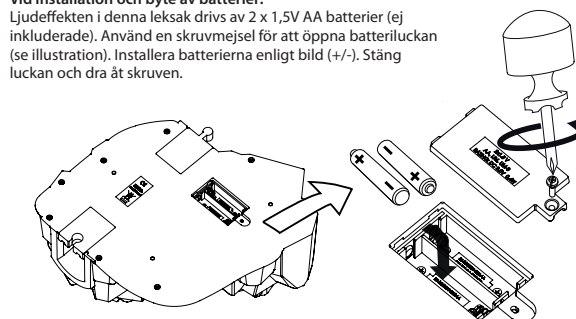

Viktigt!
• Endast vuxna bör installera och byta batterier.
• Blanda aldrig olika batterityper. Blanda inte heller nya batterier med gamla.
• Endast rekommenderade batterier av samma eller likvärdig batterityp (1,5V) får användas.
• Installera batterierna med korrekt polaritet.
• När batterierna är förbrukade, ska de genast tas ur produkten.
• Tag alltid ur batterierna om produkten inte används under en längre tid.
• Undvik att utsätta leksaken för fukt eller väta.
• Försök aldrig ladda batterier som inte är avsedda för detta.
• Laddningsbara batterier ska plockas ur produkten före laddning.
• Laddningsbara batterier bör hanteras under en vuxens övervakning.
• Polerna får inte kortslutas.
• Förbrukade batterier och kasserade el- och elektronikprodukter ska lämnas på godkänt insamlingsställe. Dessa produkter får inte läggas som hushållsavfall.

Spara denna information!

Vigtigt!
• Batterier bør kun isættes og udskiftes af voksne.
• Bland aldrig forskellige batterityper. Bland heller ikke nye og gamle batterier.
• Der må kun anvendes anbefalede batterier af samme eller lignende batteritype (1,5V).
• Isæt batterierne med korrekt polaritet.
• Når batterierne er opbrugt, skal de straks tages ud af produktet.
• Tag altid batterierne ud, hvis produktet ikke er i brug i længere tid.
• Undgå at udsætte legetøjet for fugt eller væske.
• Forsøg aldrig at genoplade batterier, som ikke er beregnet til det.
• Genopladelige batterier skal tages ud af produktet før opladning.
• Genopladelige batterier bør håndteres under opsyn af en voksen.
• Polerne må ikke kortslutes.
• Brugte batterier og kasserede el- og elektronikprodukter skal afleveres på godkendt indsamlingssted. Disse produkter må ikke smides ud sammen med husholdningsaffald.

Gem denne vejledning!

Viktig!
• Kun voksne bør sette inn og bytte batterier.
• Man må aldri blande ulike batterityper. Bland heller ikke nye batterier med gamle.
• Det må kun benyttes anbefalte batterier av samme eller likeverdig batteritype (1,5 V).
• Sett batteriene inn med polene rett vei.
• Så snart batteriene er oppbrukt, må de tas ut av produktet.
• Ta alltid ut batteriene hvis produktet ikke skal brukes over lengre perioder.
• Utsett ikke leken for fuktighet eller vann.
• Ikke prøv å lade batterier som ikke er oppladbare.
• Oppladbare batterier må tas ut av produktet før lading.
• Oppladbare batterier bør håndteres under tilsyn av en voksen.
• Polene må ikke kortslutes.
• Brukte batterier og kasserete produkter eller elektronikkprodukter skal leveres på et godkjent innsamlingssted. Disse produktene må ikke kastes i husholdningsavfallet.

Ta vare på denne informasjonen!

Tärkeää!
• Ainoastaan aikuiset saavat asentaa tai vaihtaa paristoja.
• Älä koskaan käytä sekaisin erilaisia paristotyyppejä. Älä koskaan käytä sekaisin uusia ja vanhoja paristoja.
• Käytä vain ohjeiden mukaisia paristoja (1,5V) - joko samoja tai vastaavan tyyppisiä.
• Aseta paristojen navat oikein päin.
• Kun paristot ovat tyhjentyneet, niitä ei saa jättää paristokoteloon.
• Poista paristot paristokoteloista, kun tuote on käyttämättä pidemmän aikaa.
• Vältä altistamasta lelua kosteudelle tai vedelle.
• Älä koskaan yritä ladata paristoja, joita ei ole tarkoitettu ladattaviksi.
• Ladattavat paristot on poistettava paristokotelosta ennen latausta.
• Ladattavia paristoja saa käsitellä vain aikuisen valvonnassa.
• Napoja ei saa oikosulkea.
• Käytetyt paristot ja käytöstä poistetut sähkö- ja elektronikkalaitteet on toimitettava kierrätykseen. Niitä ei saa hävittää talousjätteenä.

Säästä nämä tiedot!

Belangrijk!
• Alleen een volwassene mag de batterijen plaatsen en vervangen.
• Het is niet toegestaan om verschillende types batterijen of nieuwe en oude batterijen samen met elkaar te gebruiken.
• Alleen de aanbevolen batterijen of een soortgelijk type (1,5 V) mogen worden gebruikt.
• De batterijen moeten met de juiste polariteit worden geplaatst.
• Verwijder lege batterijen uit het speelgoed.
• De voedingspunten mogen niet worden kortgesloten.
• Neem de batterijen uit het speelgoed als dit langere tijd niet meer gebruikt wordt.
• Bescherm het speelgoed tegen water en vocht.
• Probeer niet batterijen op te laden die niet oplaadbaar zijn.
• Oplaadbare batterijen moeten vóór het opladen uit het speelgoed genomen worden.
• Oplaadbare batterijen mogen enkel worden opgeladen onder toezicht van een volwassene.
• Gebruikte batterijen en elektrische componenten moeten afgegeven worden bij een officieel inzamelpunt.
• Elektrische componenten of batterijen mogen niet worden meegegeven met het huishoudelijk afval.

Bewaar dit document goed om het ook later te kunnen raadplegen.

ご注意!
• 保護者のもとで遊ばせてください。
• ボタン電池は飲み込むと危険です。お子様の手の届かないところに保管してください。
• 万一口飲み込んだ場合はすぐに医師に相談してください。
• ボタン電池の交換は必ず大人が行ってください。
• 違うタイプや古い電池と新しい電池を一緒に使用しないでください。
• 推奨されたあるいは同等の電池のみ使用してください。
• 電池は＋（プラスマイナス）、正しくセットしてください。
• 電池と本体の接触部をショートさせないでください。
• 長期間ご使用にならない時は電池をはずしてください。
• 使用済みの電池はすぐに本体から取り出し、所定の廃棄場所にお捨てください。
• 湿気水気を避けてください。

この説明書は大切に保管してください!

Důležité upozornění:
• Instalaci a výměnu baterií mohou provádět pouze dospělí osoby.
• Nekombinujte různé typy baterií ani nové a použité baterie.
• Použit je třeba pouze baterie stejného typu nebo typu odpovídajícího doporučení (1,5 V).
• Baterie je nutné vložit se správnou polaritou.
• Vybité baterie musí být z hračky vyjmuty.
• Napájecí vývody nesmí být zkratovány.
• Nebudete-li hračku delší dobu používat, vždy vyjměte baterie.
• Chraňte hračku před vodou a vlhkostí.
• Nepokoušejte se nabíjet nenabíjecí baterie.
• Dobíjecí baterie musí být z hračky před nabíjením vyjmuty.
• Nabíjecí baterie lze nabíjet pouze pod dohledem dospělé osoby.
• Vybité baterie a elektrické součásti je nutné likvidovat na schváleném sběrném místě.
• Elektrické součásti či baterie se nesmí likvidovat spolu s domovním odpadem.

Tyto informace si uchovejte pro budoucí využití!

This device complies with Part 15 of the FCC Rules. Operation is subject to the following two conditions: (1) this device may not cause harmful interference, and (2) this device must accept any interference received, including interference that may cause undesired operation. Changes or modifications not expressly approved by the party responsible for compliance could void the user's authority to operate the equipment.

