



### 3 SETTINGS

- It is mounted outside the inverters on the panel door or control desk with a 10 meter cable. However, for cables longer than 10 m, an external 24 Vdc power supply is required to feed the CFW500-HMIR remote serial HMI (check Table 3.2 for the connecting pins). Protection rate: IP56.
- The HMI-01 only works with the **CFW500-CCHMIRxxM** cable on CFW500 inverters. Table 3.1 contains the available lengths. To connect this cable to the plug-in module correctly, see Table 3.2.

Table 3.1: Available CFW500-CCHMIRxxM cable lengths

Description	Name	Length (m) [in]	Item WEG
CFW500 serial HMI cable	CFW500-CCHMIR01M	1 [39.37]	12330016
CFW500 serial HMI cable	CFW500-CCHMIR02M	2 [78.74]	12330459
CFW500 serial HMI cable	CFW500-CCHMIR03M	3 [118.11]	12330460
CFW500 serial HMI cable	CFW500-CCHMIR05M	5 [196.85]	12330461
CFW500 serial HMI cable	CFW500-CCHMIR75M	7.5 [295.28]	12330462
CFW500 serial HMI cable	CFW500-CCHMIR10M	10 [393.70]	12330463

Table 3.2: CFW500-CCHMIRxxM cable connection

DB9 Connector Pin	Color (Wire)	Module Pin Plug-in
2	Blue	B (+)
4	Green	GND
5	Red	+24 V
7	Gray	A (-)

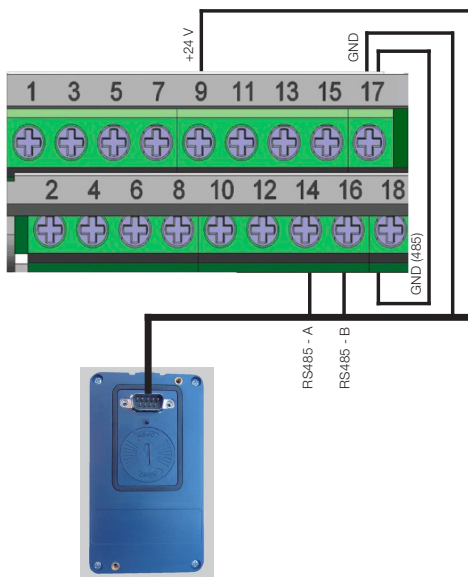

Figure 3.1: Connection using the CFW500-IOS plug-in module

### 3 CONFIGURACIONES

- Es montada externamente a los convertidores en la puerta del tablero o en la mesa de comando, con un largo de cable de 10 m. No obstante, para cables mayores a 10 m es necesaria una fuente externa de 24 Vcc alimentando la HMI remota serial CFW500-HMIR (verificar en la Tabla 3.2 los terminales de conexión). Grado de protección: IP56.
- La HMI-01 funciona solamente con el cable **CFW500-CCHMIRxxM** en los convertidores CFW500. Los largos disponibles son presentados en la Tabla 3.1. Para la correcta conexión de este cable en el módulo plug-in, verifique la Tabla 3.2.

Table 3.1: Largos disponibles del cable CFW500-CCHMIRxxM

Descripción	Nombre	Largo (m) [in]	Ítem WEG
Cable de la HMI serial del CFW500	CFW500-CCHMIR01M	1 [39.37]	12330016
Cable de la HMI serial del CFW500	CFW500-CCHMIR02M	2 [78.74]	12330459
Cable de la HMI serial del CFW500	CFW500-CCHMIR03M	3 [118.11]	12330460
Cable de la HMI serial del CFW500	CFW500-CCHMIR05M	5 [196.85]	12330461
Cable de la HMI serial del CFW500	CFW500-CCHMIR75M	7,5 [295.28]	12330462
Cable de la HMI serial del CFW500	CFW500-CCHMIR10M	10 [393.70]	12330463

Table 3.2: Conexión del cable CFW500-CCHMIRxxM

Clavija del Conector DB9	Color (Cable)	Clavija del Módulo Plug-in
2	Azul	B (+)
4	Verde	GND
5	Rojo	+24 V
7	Gris	A (-)



Figura 3.1: Conexión utilizando módulo plug-in CFW500-IOS

## HMI-01

## CFW11-CFW500

### Installation Guide

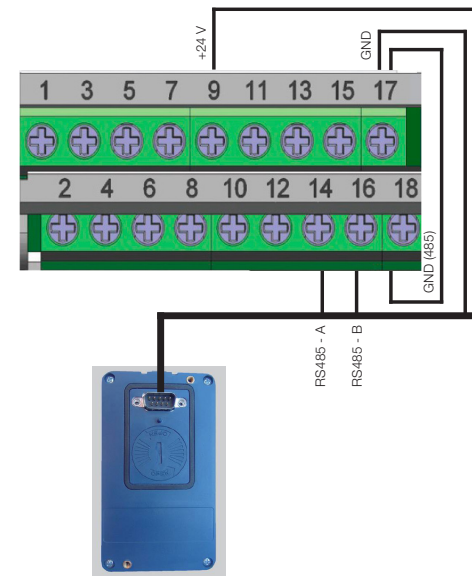
#### CFW11

- NOTE!**
- The keypad frame accessory can also be used to fix the HMI, refer to the chapter 7 of the CFW11 User's Manual.
  - In order to replace the HMI battery, refer to the chapter 4 of the CFW11 User's Manual.

#### CFW500

### 1 GENERAL INFORMATION

- NOTE!**
- The HMI-01 can be used as an accessory on the CFW500 with the main software version 3.5x and above.
  - The accessory frame can be used to mount the HMI; see item 7.2 of the CFW500 User Manual.
  - For information on the HMI or on how to replace the HMI battery, see item 4.2 of the CFW500 Programming Manual.

### 2 INSTALLING THE ACCESSORY

The accessory is easily installed or replaced. To install the accessory correctly, follow the steps below:

**Step 1:** The HMI-01 can be connected to any plug-in module of the CFW500 inverters. To install the HMI-01 on the CFW500 line, with the inverter de-energized, remove the inverter front cover to access the plug-in module.

**Step 2:** Connect the terminals of the **CFW500-CCHMIRxxM** cable to the RS485 interface of the plug-in module, according to Table 3.2. Figure 3.1 shows an example with the CFW500-IOS plug-in module. If you are using a different plug-in module, check its installation, configuration and operation guide for the terminals to connect the remote serial (RS485) HMI-01. When using plug-in modules with isolated RS485 interface to connect the remote HMI-01, the reference of the power supply that feeds the remote HMI must be connected to the plug-in GND(485).

**Step 3:** Enable the network termination resistor via DIP Switch S1 (S1.3 = ON and S1.4 = ON).

**Step 4:** Close the inverter front cover.

**Step 5:** Power up the inverter and check if the inverter HMI displays the following message:

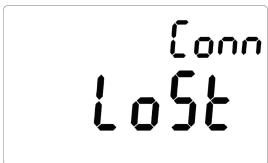

**Step 6:** Configure parameter P0312 for the HMI option and parameter P0215 for the alphanumeric option. Thus, the remote serial HMI-01 will display the same information as the inverter HMI. Otherwise, repeat the previous steps checking the **CFW500-CCHMIRxxM** cable connections.



## HMI-01

## CFW11-CFW500

### Guía de Instalación

#### CFW11

- ¡NOTA!**
- También puede ser usado el accesorio moldura para fijar la HMI, consultar el capítulo 7 del Manual del Usuario CFW11.
  - Para sustituir la batería del HMI consultar el capítulo 4 del Manual del Usuario CFW11.

#### CFW500

### 1 INFORMACIONES GENERALES

- ¡NOTA!**
- La HMI-01 puede ser usada como accesorio en el CFW500 con la versión de software principal igual o superior a la versión 3.5x.
  - Puede ser usado el accesorio moldura para fijar la HMI, consultar el ítem 7.2 del Manual del Usuario del CFW500.
  - Para consultar sobre la HMI o sobre sustitución de la batería de la HMI, consultar el ítem 4.2 del Manual de Programación del CFW500.

### 2 INSTALACIÓN DEL ACCESORIO

El accesorio es fácilmente instalado o sustituido. Para la correcta instalación del accesorio, ejecute los pasos a seguir:

**Paso 1:** A HMI-01 puede ser conectada a cualquier módulo plug-in de los convertidores CFW500. Para la instalación de la HMI-01 en la línea CFW500, con el convertidor sin tensión, retire la tapa frontal del convertidor para acceder al módulo plug-in.

**Paso 2:** Haga la conexión de los terminales del cable **CFW500-CCHMIRxxM** en la interfaz RS485 del módulo plug-in, conforme la Tabla 3.2. La Figura 3.1 muestra un ejemplo con el módulo plug-in CFW500-IOS. Si está utilizando un módulo plug-in diferente, verifique en la guía de instalación, configuración y operación del módulo plug-in utilizado, los bornes referentes a la conexión de la HMI remota serial HMI-01 (RS485). Cuando sean utilizados módulos plug-ins que posean interfaz RS485 aislada para la conexión de la HMI remota HMI-01, la referencia de la fuente que alimenta la HMI remota, debe ser conectada al GND(485) del plug-in.

**Paso 3:** Habilite el resistor de terminación de red vía DIP Switch S1 (S1.3 = ON y S1.4 = ON).

**Paso 4:** Conecte la tapa frontal del convertidor.

**Paso 5:** Energice el convertidor y verifique si la HMI del convertidor presenta el siguiente mensaje en el display:

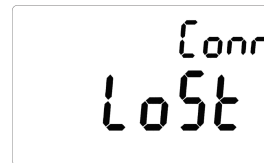

**Paso 6:** Configure el parámetro P0312 para la opción HMI y el parámetro P0215 para la opción alfanumérica. Con eso, la HMI remota serial HMI-01 presentará en el display las mismas informaciones de la HMI del convertidor. En caso contrario, repita los pasos anteriores, verificando las conexiones del cable **CFW500-CCHMIRxxM**.

# HMI-01

## CFW11-CFW500

### Guia de Instalação

#### CFW11

**NOTA!**

- Também pode ser usado o acessório moldura para fixar a HMI, consultar o capítulo 7 do Manual do Usuário CFW11.
- Para substituir a bateria da HMI consultar o capítulo 4 do Manual do Usuário CFW11.

#### CFW500

### 1 INFORMAÇÕES GERAIS

**NOTA!**

- A HMI-01 pode ser usada como acessório no CFW500 com a versão de software principal igual ou acima da versão 3.5x.
- Pode ser usado o acessório moldura para fixar a HMI, consultar o item 7.2 do Manual do Usuário do CFW500.
- Para consultar sobre a HMI ou substituição da bateria da HMI consultar o item 4.2 do Manual de Programação do CFW500.

### 2 INSTALAÇÃO DO ACESSÓRIO

O acessório é facilmente instalado ou substituído. Para a correta instalação do acessório execute os passos a seguir:

**Passo 1:** A HMI-01 pode ser conectada a qualquer módulo plug-in dos inversores CFW500. Para a instalação da HMI-01 na linha CFW500, com o inversor desenergizado, retire a tampa frontal do inversor para acessar o módulo plug-in.

**Passo 2:** Faça a conexão dos terminais do cabo CFW500-CCHMIRxxM na interface RS485 do módulo plug-in, conforme Tabela 3.2. A Figura 3.1 mostra um exemplo com o módulo plug-in CFW500-IOS. Se estiver utilizando um módulo plug-in diferente, verifique no guia de instalação, configuração e operação do módulo plug-in utilizado, os bornes referentes à conexão da HMI remota serial HMI-01 (RS485). Quando forem utilizados módulos plug-ins que possuem interface RS485 isolada para a conexão da HMI remota HMI-01, a referência da fonte que alimenta a HMI remota, deve ser conectada ao GND(485) do plug-in.

**Passo 3:** Habilite o resistor de terminação de rede via DIP Switch S1 (S1.3 = ON e S1.4 = ON).

**Passo 4:** Conecte a tampa frontal do inversor.

**Passo 5:** Energize o inversor e verifique se a HMI do inversor apresenta a seguinte mensagem no display:

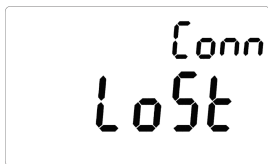

**Passo 6:** Configure o parâmetro P0312 para a opção HMI e o parâmetro P0215 para a opção alfanumérica. Com isso, a HMI remota serial HMI-01 apresentará no display a mesmas informações da HMI do inversor. Caso contrário, repita os passos anteriores verificando as conexões do cabo CFW500-CCHMIRxxM.

### 3 CONFIGURAÇÕES

- É montada externamente aos inversores na porta do painel ou mesa de comando com um comprimento de cabo de 10 m. Porém, para cabos maiores que 10 m é necessário uma fonte externa de 24 Vcc alimentando a HMI remota serial CFW500-HMIR (verificar na Tabela 3.2 os pinos de conexão). Grau de proteção: IP56.
- A HMI-01 funciona somente com o cabo CFW500-CCHMIRxxM nos inversores CFW500. Os comprimentos disponíveis são apresentados na Tabela 3.1. Para a correta ligação deste cabo no módulo plug-in, verifique a Tabela 3.2.

Tabela 3.1: Comprimentos disponíveis do cabo CFW500-CCHMIRxxM

Descrição	Nome	Comprimento (m) [in]	Item WEG
Cabo da HMI serial do CFW500	CFW500-CCHMIR01M	1 [39.37]	12330016
Cabo da HMI serial do CFW500	CFW500-CCHMIR02M	2 [78.74]	12330459
Cabo da HMI serial do CFW500	CFW500-CCHMIR03M	3 [118.11]	12330460
Cabo da HMI serial do CFW500	CFW500-CCHMIR05M	5 [196.85]	12330461
Cabo da HMI serial do CFW500	CFW500-CCHMIR75M	7.5 [295.28]	12330462
Cabo da HMI serial do CFW500	CFW500-CCHMIR10M	10 [393.70]	12330463

Tabela 3.2: Ligação do cabo CFW500-CCHMIRxxM

Pino do Conector DB9	Cor (Fio)	Pino do Módulo Plug-in
2	Azul	B (+)
4	Verde	GND
5	Vermelho	+24 V
7	Cinza	A (-)



Figura 3.1: Conexão utilizando módulo plug-in CFW500-IOS

### APPENDIX A - FIGURAS ANEXO A - FIGURAS



Figure A.1: Dimension drawing of the remote HMI serial HMI-01  
 Figura A.1: Dimensional de la HMI remota serial HMI-01  
 Figura A.1: Dimensional da HMI remota serial HMI-01

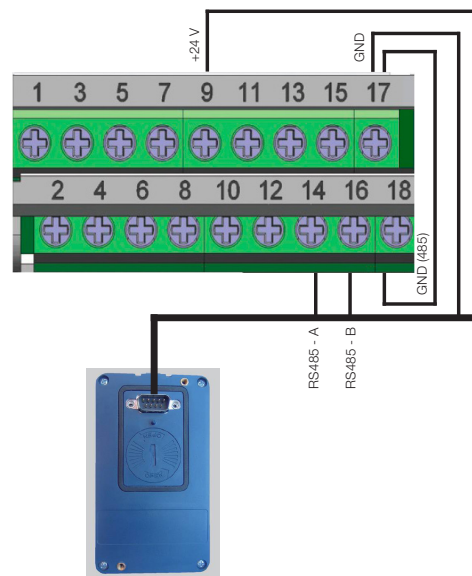
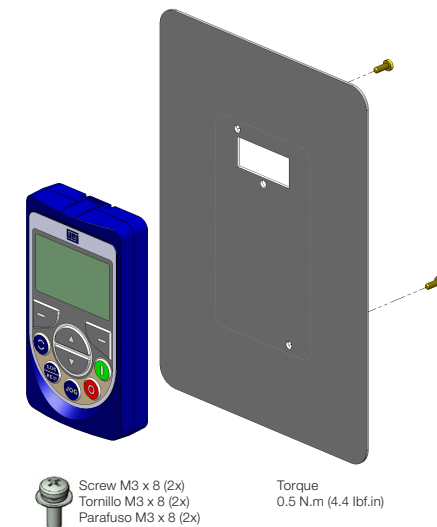

Figure A.2: Dimensional for mounting the HMI without frame on a mounting plate or on a cabinet door  
 Figura A.2: Dimensional de la placa de montaje o de la puerta del tablero (armario) para el montaje de la HMI sin moldura  
 Figura A.2: Dimensional para chapa de montagem ou porta de painel para montagem da HMI sem moldura

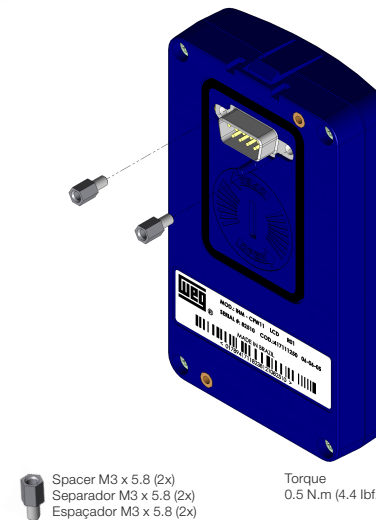

Figure A.3: Mounting of the HMI  
 Figura A.3: Fijación de la HMI  
 Figura A.3: Fixação da HMI