

WestBend®

2-SLICE TOASTER

Instruction Manual



Register this and other Focus Products Group International products through our website: www.registerfocus.com
Product registration is not required to activate warranty.

Important Safeguards.....	2
Before Using for the First Time	3
Using Your 2-Slice Toaster	4
Helpful Hints.....	5
Cleaning Your 2-Slice Toaster	5
Warranty.....	6

SAVE THIS INSTRUCTION MANUAL FOR FUTURE REFERENCE

IMPORTANT SAFEGUARDS



CAUTION

To prevent personal injury or property damage, read and follow all instructions and warnings.

When using electrical appliances, basic safety precautions should always be followed including:

- Read all instructions.
- Do not touch hot surfaces. Use handles or knobs.
- To protect against fire, electric shock, and injury to persons do not immerse cord, plugs, or other electric parts in water or other liquids.
- Close supervision is necessary when this appliance is used by or near children.
- Always unplug from outlet when not in use and before cleaning. Allow to cool before putting on or taking off parts and before cleaning.
- Do not operate any appliance with a damaged cord or plug, after the appliance malfunctions, or has been damaged in any manner. For service information see warranty page.
- The use of accessory attachments not recommended by Focus Products Group International may cause fire, electric shock, or injury.
- Do not use this appliance outdoors.
- Do not let cord hang over the edge of the table or counter, or touch hot surfaces.
- Do not place on or near a hot gas or electric burner, or in a heated oven.
- Always plug cord into wall outlet. To disconnect, turn any control to "OFF," then remove plug from wall outlet.
- Do not use appliance for other than intended use.
- Extreme caution must be used when moving an appliance containing hot oil or other hot liquids.
- Do not attempt to repair this appliance yourself.
- A short power-supply cord is provided to reduce risks resulting from becoming entangled in or tripping over a longer cord.
- Longer extension cords are available, but care must be exercised in their use. While use of an extension cord is not recommended, if you must use one, ensure that the marked electrical rating of the extension cord is equal to or greater than that of the appliance. If the plug is of the grounded type, the extension cord must be a grounding-type 3-wire cord. To avoid pulling, tripping or entanglement, position the extension cord so that it does not hang over the edge of the counter, table or other area where it can be pulled on by children or tripped over.
- This appliance has a polarized plug (one blade is wider than the other). To reduce the risk of electric shock, this plug is intended to fit into a polarized outlet only one way. If the plug does not fit fully into the outlet, reverse the plug. If it still does not fit, contact a qualified electrician. Do not attempt to modify the plug in any way.
- Do not use an outlet or extension cord if the plug fits loosely or if the outlet or extension cord feels hot.
- Oversized foods, metal foil packages, or metal utensils must not be inserted in a toaster as they may involve a risk of fire or electric shock.

- A fire may occur if the appliance is covered or touching flammable material, including curtains, draperies, walls, and the like, when in operation.
- Do not attempt to dislodge food when toaster is plugged in.
- Avoid toasting foods with frostings or fillings that may run or that are made with open fillings. Frostings and fillings can catch fire.
- Do not toast pastries, tarts and the like at any setting other than the lowest or lightest setting and never toast twice as these items can ignite if over-heated and cause fire.
- Failure to clean and replace crumb tray after each use may result in fire hazard.
- **For household use only.**

SAVE THESE INSTRUCTIONS

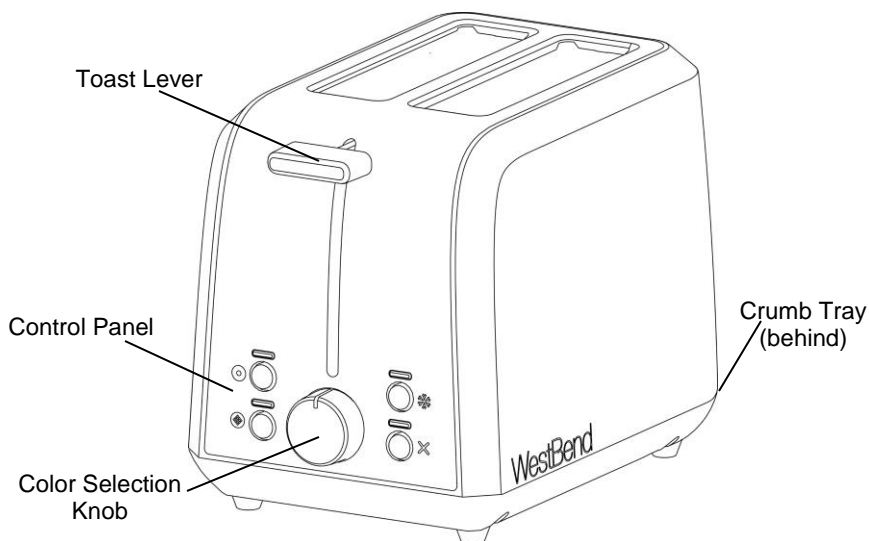

BEFORE USING FOR THE FIRST TIME

Please check all packaging material carefully before discarding. Accessory parts may be contained within the packaging material.

Before using, wipe the outside of the toaster with a damp cloth then dry thoroughly. Operate the toaster the first time without any food in the toaster slots and with the browning control knob set to darkest setting. This will eliminate any residual manufacturing oils. Please note that a small amount of smoke and/or odor may occur upon heating due to the release of manufacturing oils - this is normal. Some minor expansion/contraction sounds may occur during heating and cooling - this is also normal.

CAUTION: Do not immerse any part of the appliance in water or any other liquid.

USING YOUR 2-SLICE TOASTER

1. Place toaster on a dry, level, heat-resistant surface, away from any edge or flammable materials. Plug cord into 120 volt AC outlet **only**.
2. Place one piece per toaster slot of bread, bagels, English muffins, pastry slices, etc., into bread slots. Select toast color setting from 1 (light) to 7 (dark). Place one slice **only** of the food to be toasted in each slot.
3. Press the toast lever down until it locks into place. Toasting cycle will automatically begin. Toaster must be plugged in for toast lever to lock in place. Toast will pop up and toaster will turn off when the selected color is reached. After the toast has popped up, the Ultimate Lift™ lever can be raised to safely assist in removing foods. The toast cycle can be stopped at any time by pressing the cancel button. **Note:** Do not attempt to dislodge food when toaster is plugged in.
4. Unplug the cord from wall outlet when not in use and allow to cool before cleaning.

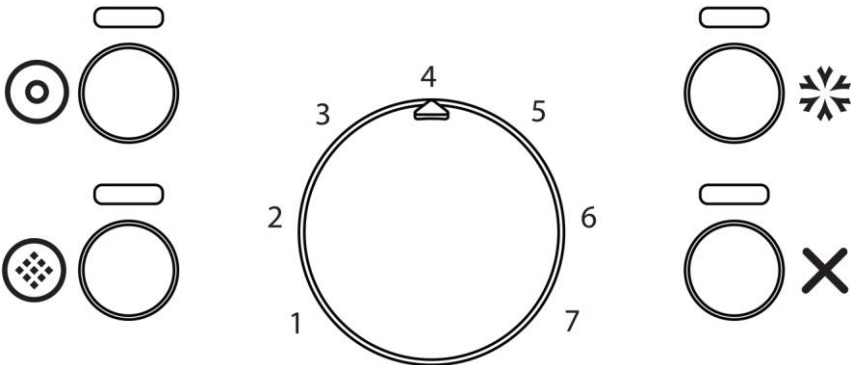

Bagel Setting: The bagel setting  will add additional time for toasting bagels. To use, press toast lever down and press the bagel button. The bagel indicator light will glow when activated. Both sides of the bagel will be toasted.

Defrost Setting: The defrost setting  will take the bread/frozen pastry from frozen to toasted in one step. To use, press toast lever down and press the defrost button. The defrost indicator light will glow when activated.

Waffle Setting: Use the waffle setting  to toast frozen waffles. To use, press toast lever down and press the waffle button. The waffle indicator light will glow when activated.

Note: The above settings can only be activated after the toast lever is pushed down and locked.

HELPFUL HINTS

- Toasting can be stopped any time by pressing the “Cancel” button.
- Use the “Defrost” setting for frozen foods. They may also require a darker setting.
- While it is not recommended, if you do toast foods with frosting or icing, toast at the lowest setting with constant attention.
- Do not cook, warm, or toast fried foods, rice cakes, or non-bread items in the toaster. Do not heat any foods that have been spread with butter, jelly, frosting, syrup, or other spread.
- Unplug the toaster immediately if fire or smoke is observed.
- If food becomes lodged inside the toaster, unplug the cord from the wall outlet and allow the toaster to cool completely. Turn the toaster upside down and shake to dislodge.
- Never insert a metal fork or any other metal objects into the toasting slot.
- Please note that many variables factor into making toast; moisture content and temperature of the bread, thickness, sugars and starches, and grains can all affect the browning of the bread when making toast.
- Wheat and whole grain breads tend to require longer toasting times. We recommend toasting somewhere between settings 3 and 5; adjust to your preference.
- When toasting, you may notice variations in toast color from side to side. This is normal, especially when toasting one slice of bread.

CLEANING YOUR 2-SLICE TOASTER

1. Unplug toaster from outlet and allow to cool before cleaning. Slide crumb tray out from under toaster, empty and wipe clean with damp cloth if necessary. Replace the crumb tray. **Note:** Failure to clean crumb tray regularly may result in a fire hazard.
2. Wipe the outside surfaces of toaster with a damp cloth and dry thoroughly. Do not use any metal or abrasive scouring pads or cleansers on any toaster surfaces. To clean the inside of toaster, turn toaster upside down and shake crumbs free.
3. Wrap the cord around the clips on the underside of the toaster for storage, if desired.

CAUTION: Do not immerse any part of the appliance in water or any other liquid.

This appliance has no user serviceable parts.

PRODUCT WARRANTY

Appliance 1 Year Limited Warranty

Focus Products Group International, LLC ("the Company") warrants this appliance from failures in the material and workmanship for one (1) year from the date of original purchase with proof of purchase, provided that the appliance is operated and maintained in conformity with the Instruction Manual. Any failed part of the appliance will be repaired or replaced without charge at the Company's discretion. This warranty applies to indoor household use only.

This warranty does not cover any damage, including discoloration, to any non-stick surface of the appliance. This warranty is null and void, as determined solely by the Company, if the appliance is damaged through accident, misuse, abuse, negligence, scratching, or if the appliance is altered in any way.

THIS WARRANTY IS IN LIEU OF ALL IMPLIED WARRANTIES, INCLUDING WARRANTIES OF MERCHANTABILITY, FITNESS FOR A PARTICULAR PURPOSE, PERFORMANCE, OR OTHERWISE, WHICH ARE HEREBY EXCLUDED. IN NO EVENT SHALL THE COMPANY BE LIABLE FOR ANY DAMAGES, WHETHER DIRECT, INDIRECT, INCIDENTAL, FORSEEABLE, CONSEQUENTIAL, OR SPECIAL ARISING OUT OF OR IN CONNECTION WITH THIS APPLIANCE.

If you think the appliance has failed or requires service within its warranty period, please contact the Customer Care Department at (866) 290-1851, or e-mail us at customercare@focuspg.com. A receipt proving the original purchase date will be required for all warranty claims, **hand written receipts are not accepted**. You may also be required to return the appliance for inspection and evaluation. Return shipping costs are not refundable. The Company is not responsible for returns lost in transit.

Valid only in USA and Canada

REPLACEMENT PARTS

Replacement parts, if available, may be ordered directly from the Company several ways. Order online at www.westbend.com, e-mail customercare@focuspg.com, over the phone by calling (866)290-1851, or by writing to:

Focus Products Group International, LLC.
Attn: Customer Care Dept.
P. O. Box 53
West Bend, WI 53095

To order with a check or money order, please first contact Customer Care for an order total. Mail your payment along with a letter stating the model or catalog number of your appliance, which can be found on the bottom or back of the appliance, a description of the part or parts you are ordering, and the quantity you would like. Your check should be made payable to Focus Products Group International, LLC.

Your state/province's sales tax and a shipping fee will be added to your total charge. Please allow two weeks for processing and delivery.

This manual contains important and helpful information regarding the safe use and care of your product. For future reference, attach dated sales receipt for warranty proof of purchase and record the following information:

Date purchased or received as gift: _____

Where purchased and price, if known: _____

Item number and Date Code (shown bottom/back of product): _____

WestBend®

GRILLE-PAIN - 2 TRANCHES

Mode d'Emploi



Veuillez enregistrer cet appareil ainsi que vos autres produits Focus Products Group International sur notre site Internet: www.registerfocus.com
L'enregistrement d'un produit n'est pas exigé pour activer la garantie.

Précautions Importantes	2
Avant la Première Utilisation	4
Utilisation de Votre Grille-Pain - 2 Tranches	4
Astuces	5
Nettoyage de Votre Grille-Pain - 2 Tranches.....	6
Garantie	7

CONSERVEZ CE MODE D'EMPLOI POUR UNE CONSULTATION ULTÉRIEURE

PRÉCAUTIONS IMPORTANTES



MISE EN GARDE

Afin de prévenir toute blessure ou tout dégât matériel, veuillez lire la totalité des instructions et des mises en garde.

Lorsque vous utilisez des appareils électriques, les précautions de sécurité élémentaires devraient toujours être suivies, notamment:

- Lisez toutes les instructions.
- Ne touchez pas les surfaces chaudes. Utilisez les poignées ou les boutons.
- Afin de vous protéger contre tout incendie, électrocution et toute blessure, veuillez ne pas plonger le cordon, les fiches, ou tout autre composant électrique dans de l'eau ni dans tout autre liquide.
- Une surveillance attentive est nécessaire lors de l'utilisation de cet appareil par des enfants ou à proximité de ces derniers.
- Débranchez toujours l'appareil lorsqu'il n'est pas utilisé ou avant de le nettoyer. Laissez refroidir l'appareil avant de mettre ou de retirer des pièces et avant le nettoyage.
- N'utilisez aucun appareil électrique ayant un cordon d'alimentation ou une fiche en mauvais état, après un dysfonctionnement de l'appareil, ou toute autre détérioration. Pour consulter les informations sur les réparations, se référer à la page concernant la garantie.
- L'utilisation d'accessoires non recommandés par Focus Products Group International risque de provoquer un incendie, une électrocution ou une blessure.
- N'utilisez pas cet appareil en plein air.
- Ne laissez pas le cordon d'alimentation pendre depuis l'extrémité d'une table ou d'un plan de travail, ni entrer en contact avec des surfaces chaudes.
- Ne mettez pas l'appareil sur, ni à proximité d'un brûleur chaud, à gaz ou électrique, ni dans un four chaud.
- Branchez toujours le cordon d'alimentation sur une prise secteur. Pour débrancher, réglez tous les boutons sur « OFF » (arrêt), puis retirez la fiche de la prise secteur.
- N'utilisez pas l'appareil pour un autre usage que celui pour lequel il a été conçu.
- Vous devez faire preuve d'une extrême prudence lorsque vous déplacez un appareil contenant de l'huile ou d'autres liquides très chauds.
- Ne tentez pas de réparer cet appareil vous-même.
- Un fil d'alimentation électrique court est fourni, afin d'éviter les risques de se prendre les pieds ou de trébucher sur un fil d'alimentation plus long.
- Des rallonges sont disponibles, mais celles-ci doivent être utilisées avec prudence. Bien que l'utilisation d'une rallonge ne soit pas recommandée, si vous devez en utiliser une, assurez-vous que la puissance nominale indiquée sur la rallonge soit supérieure ou égale à celle de l'appareil. Si la fiche est raccordée à la terre, la rallonge doit avoir un cordon à 3 brins, raccordé à la terre. Afin d'éviter que le cordon ne soit tiré ou que quelqu'un ne s'y prenne les pieds, positionnez la rallonge afin qu'elle ne pende pas depuis l'extrémité du plan de travail, de la table ou de toute autre surface d'où elle pourrait être tirée par des enfants ou faire trébucher quelqu'un.

- Cette machine est équipée d'une fiche polarisée (l'une des lames est plus large que l'autre). Pour minimiser le risque d'électrocution, cette prise est destinée à être branchée dans un seul sens sur une prise secteur polarisée. Retournez la prise de l'appareil si elle ne rentre pas complètement dans la prise secteur. Si elle ne rentre toujours pas, contactez un électricien qualifié. Ne tentez en aucune façon de modifier la prise.
- N'utilisez pas une prise secteur ou une rallonge si la fiche a du jeu ou si la prise secteur ou la rallonge vous semble chaude.
- Les aliments de grande taille, les emballages alimentaires en aluminium, et les ustensiles de cuisine en métal, ne doivent pas être mis dans un grille-pain car ils risquent de provoquer un risque d'incendie ou d'électrocution.
- Un incendie risque de se produire si l'appareil est couvert ou en contact avec des matériaux inflammables, notamment des rideaux, des draperies, des cloisons, et tout matériau similaire, pendant son fonctionnement.
- Ne tentez pas de retirer des aliments lorsque le grille-pain est branché.
- Évitez de faire cuire des aliments recouverts d'un glaçage ou garnis, pouvant fuir ou comportant des trous pouvant laisser sortir la garniture. Le glaçage et la garniture peuvent s'enflammer.
- Faites uniquement cuire les pâtisseries, tartes et gourmandises de même type sur le réglage le moins élevé, et ne jamais les toaster deux fois, car ces aliments peuvent s'enflammer s'ils sont trop chauffés, et peuvent causer un incendie.
- Ne pas nettoyer et ne pas remettre le plateau à chapelure après utilisation, peut entraîner un risque d'incendie.
- **Pour une utilisation domestique uniquement.**

CONSERVEZ CES CONSIGNES

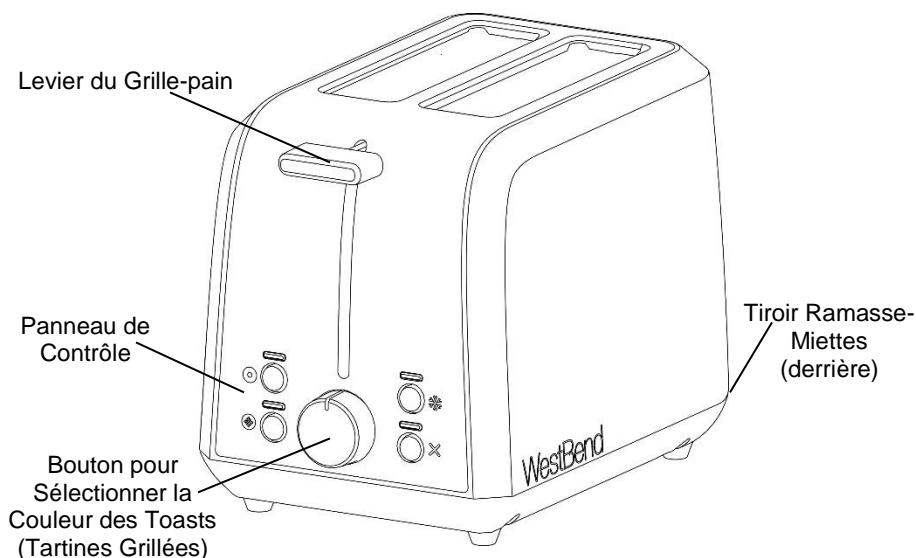

AVANT LA PREMIERE UTILISATION

Veillez vérifier la totalité de l'emballage avec soin, avant de le jeter. Des pièces peuvent se trouver dans l'emballage.

Avant la première utilisation, essuyez l'extérieur du grille-pain à l'aide d'un torchon humide; puis séchez-le entièrement. Faites fonctionner le grille-pain pour la première fois sans aucun aliment dans les fentes et avec le bouton de contrôle du niveau de cuisson réglé sur la cuisson la plus forte. Ceci va éliminer tout résidu éventuel d'huiles de fabrication. Veuillez noter qu'une petite quantité de fumée et/ou d'odeur d'huiles de fabrication peut se dégager au moment de la chauffe. C'est tout à fait normal. De petits bruits d'expansion/contraction peuvent être émis pendant le chauffage et le refroidissement. C'est tout à fait normal.

PRÉCAUTIONS: N'immergez aucune pièce de l'appareil, dans de l'eau ni dans aucun autre liquide.

UTILISATION DE VOTRE GRILLE-PAIN - 2 TRANCHES

1. Placez le grille-pain sur une surface plane et sèche, résistante à la chaleur, à l'écart de tout bord ou de tout matériau inflammable. Branchez le cordon sur une prise 120 volts CA uniquement.
2. Placer une seule tranche de pain, de bagel, de muffin anglais ou de pâtisserie, par fente du grille-pain. Sélectionnez la couleur des toasts (tartines grillées) en réglant le bouton sur une position entre 1 (clair) et 7 (foncé). Ne placez **qu'une seule** tranche dans chaque fente du grille-pain.
3. Abaissez le levier du grille-pain jusqu'à ce qu'il se verrouille en place. Le grille-pain va commencer à griller le pain automatiquement. Le grille-pain doit être branché pour que le levier à toasts puisse se verrouiller en place. Le toast sautera et le grille-pain s'éteindra lorsque la couleur sélectionnée sera atteinte. Après que le toast ait sauté, le levier Ultimate Lift™ (levier de Levage Ultime) peut être relevé pour permettre aux toasts de sortir en toute sécurité. Le cycle de cuisson peut être interrompu à tout moment en appuyant sur le bouton « Cancel » (annuler). **Remarque:** Ne tentez pas de retirer des aliments lorsque le grille-pain est branché.
4. Débranchez le cordon de la prise murale lorsque l'appareil n'est pas utilisé et laissez l'appareil refroidir avant de le nettoyer.

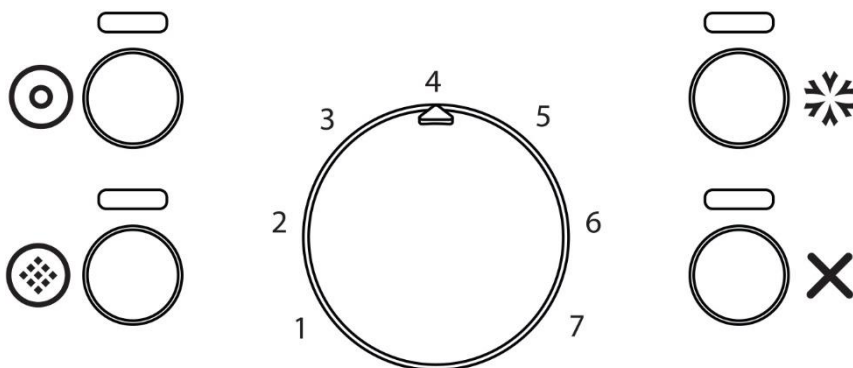

Réglage pour les Bagels: Le réglage pour faire griller les bagels  sera plus long. Pour cela, abaissez le levier à toasts et appuyez sur le bouton pour les bagels. Le voyant de bagels sera allumé lorsque ce réglage sera activé. Les deux côtés des bagels seront grillés.

Réglage pour la Décongélation: Le réglage pour la décongélation  permettra de décongeler le pain / les pâtisseries et de les griller en une seule étape. Pour cela, abaissez le levier à toasts et appuyez sur le bouton pour la décongélation. Le voyant de décongélation sera allumé lorsque le réglage pour la décongélation sera activé.

Réglage pour les Gaufres: Utilisez le réglage pour les gaufres  pour griller des gaufres surgelées. Pour cela, abaissez le levier à toasts et appuyez sur le bouton pour les gaufres. Le voyant pour les gaufres sera allumé lorsque ce réglage sera activé.

Remarque: Les réglages mentionnés ci-dessus ne peuvent être activés que lorsque le levier est poussé vers le bas et verrouillé.

ASTUCES

- La cuisson peut être arrêtée à tout moment en appuyant sur le bouton « Cancel » (annuler).
- Utilisez le réglage « Defrost » (décongélation) pour les aliments congelés. Les aliments surgelés peuvent nécessiter la sélection d'une couleur plus foncée.
- Bien que cela ne soit pas recommandé, si vous faites griller des aliments avec du glaçage ou du givrage, veuillez sélectionner le réglage le plus bas et surveiller constamment l'appareil.
- Veuillez ne pas cuire, réchauffer ou griller des aliments frits, des gâteaux de riz ou des aliments ne contenant pas de pain, dans le grille-pain. Ne chauffez aucun aliment qui a été tartiné avec du beurre, de la gelée, du glaçage, du sirop ou tout autre aliment à tartiner.
- Débranchez immédiatement le grille-pain si vous voyez du feu ou de la fumée.
- Si des aliments se coincent à l'intérieur du grille-pain, débranchez le cordon d'alimentation de la prise secteur et laissez le grille-pain refroidir complètement. Mettez le grille-pain à l'envers et secouez-le pour déloger les aliments coincés.
- N'insérez jamais une fourchette métallique ni aucun autre objet en métal dans les fentes du grille-pain.
- Veuillez noter qu'un grand nombre de facteurs variables interviennent dans la cuisson; la teneur en humidité et la température du pain, son épaisseur, les sucres et amidons ainsi que les grains sont autant d'éléments susceptibles d'affecter la coloration du pain pendant la cuisson.
- Les pains au blé et aux céréales complètes ont tendance à nécessiter des temps de cuisson plus longs. Nous vous recommandons d'utiliser les réglages entre 3 et 5 pour griller; adaptez ce réglage selon vos préférences.
- Lorsque vous grillez du pain, vous remarquerez peut-être une variation de la coloration des toasts d'un côté par rapport à l'autre. C'est normal, en particulier lorsque l'on grille une seule tranche de pain.

NETTOYAGE DE VOTRE GRILLE-PAIN - 2 TRANCHES

1. Débranchez le grille-pain de la prise secteur et laissez le refroidir complètement avant de procéder au nettoyage. Faites glisser le ramasse-miettes situé sous le grille-pain, videz-le et essuyez-le avec un chiffon humide si nécessaire. Remplacez le ramasse-miettes. **Remarque:** Ne pas vider le ramasse-miettes régulièrement peut provoquer un incendie.
2. Essuyez l'extérieur du grille-pain à l'aide d'un torchon humide; puis sécher entièrement l'appareil. Ne pas utiliser de tampons métalliques ou de produits nettoyants ou à récurer sur les surfaces du grille-pain. Pour nettoyer l'intérieur du grille-pain, retournez le grille-pain et secouez-le pour faire tomber les miettes.
3. Enroulez le cordon d'alimentation autour des pinces situées sous le grille-pain pour le ranger.

PRECAUTION: N'immergez aucune pièce de l'appareil dans de l'eau ou tout autre liquide.

Cet appareil ne contient aucune pièce réparable par l'utilisateur.

GARANTIE DU PRODUIT

Garantie Limitée de 1 An de l'Appareil

Focus Products Group International, LLC ("la société") garantit "pièces et main d'œuvre" que cet appareil est, et demeurera, exempt de défauts, pendant une durée d'un (1) an, à compter de la date originelle d'achat, en fonction d'une preuve d'achat, si ce dernier est utilisé et entretenu conformément au mode d'emploi. Toute pièce défectueuse de l'appareil sera réparée ou remplacée sans frais, et à la discrétion de la société. Cette garantie ne s'applique qu'à une utilisation domestique en intérieur.

Cette garantie ne couvre pas les dégâts, notamment toute décoloration, causés à toute surface non collante de l'appareil. Cette garantie sera annulée, à la seule discrétion de la société, si l'appareil est endommagé suite à un accident, à une mauvaise utilisation, à un abus, à une négligence, par des rayures, ou si l'appareil est modifié de quelque façon que ce soit.

CETTE GARANTIE SUPPLANTE TOUTES GARANTIES SOUS-ENTENDUES, NOTAMMENT TOUTES GARANTIES DE VALEUR MARCHANGE, D'ADEQUATION A UN OBJET PARTICULIER, DE PERFORMANCES OU AUTRES, QUI SONT ICI EXCLUES. EN AUCUN CAS, LA SOCIETE NE POURRA ETRE TENUE RESPONSABLE DE TOUS DEGATS, DIRECTS OU INDIRECTS, FORTUITS, PREVISIBLES, CONSECUTIFS OU SPECIAUX, SURVENANT DE L'UTILISATION DE CE PRODUIT

Si vous pensez que l'appareil est tombé en panne ou devrait être réparé en étant couvert par sa garantie, veuillez contacter le service d'assistance à la clientèle au (866) 290-1851, ou envoyer un e-mail à l'adresse customer@focuspg.com. Un reçu, prouvant la date originelle de l'achat, sera demandé pour toutes les demandes faites sous garantie; **les reçus rédigés à la main ne seront pas acceptés**. Il se peut également que l'on vous demande de renvoyer l'appareil pour qu'il soit vérifié et évalué. Les frais de renvoi ne sont pas remboursables. La société n'est pas responsable de la perte en transit de tout appareil renvoyé.

Valable uniquement aux USA et au Canada

PIÈCES DE RECHANGE

Les pièces détachées / de rechange, si disponibles, peuvent être commandées directement à la société de plusieurs façons. En ligne commandant en ligne sur le lien www.westbend.com, par e-mail au customer@focuspg.com, par téléphone en appelant au (866)290-1851, ou en écrivant à:

Focus Products Group International, LLC.
Attn: Customer Care Dept.
P. O. Box 53
West Bend, WI 53095

Pour commander à l'aide d'un chèque ou d'un mandat, veuillez commencer par contacter le service d'assistance à la clientèle pour obtenir un total de commande. Envoyez par courrier votre commande, accompagnée d'une lettre mentionnant le modèle et le numéro de catalogue de votre appareil, que vous pourrez trouver en bas ou à l'arrière de l'appareil, une description de la pièce ou des pièces que vous voulez commander, ainsi que la quantité désirée. Votre chèque devra être libellé à l'ordre de Focus Products Group International, LLC.

La TVA de votre province et les frais d'envoi, seront ajoutés au montant total. Veuillez patienter deux semaines pour que la livraison et le traitement puissent avoir lieu.

Ce manuel contient des informations utiles et importantes, sur l'utilisation et l'entretien sécurisés de votre appareil. A titre de référence future, attachez le reçu daté qui vous tiendra lieu de preuve d'achat pour la garantie, et signez les informations suivantes:

Date d'achat ou de réception en cadeau: _____

Lieu d'achat et prix, si connus: _____

Numéro de l'article et Code de date (dessous/arrière de l'appareil): _____

Française - 7

WestBend®

TOSTADORA PARA 2 REBANADAS

Manual de Instrucciones



Registre este y otros productos Focus Products Group International a través de nuestro sitio web: www.registerfocus.com
No se requiere registrar el producto para activar la garantía.

Precauciones Importantes.....	2
Antes de Utilizarse por Primera Vez.....	3
Cómo Utilizar su Tostadora para 2 Rebanadas	4
Consejos Prácticos.....	5
Limpieza de su Tostadora para 2 Rebanadas.....	5
Garantía	6

GUARDE ESTE MANUAL DE INSTRUCCIONES PARA FUTURAS CONSULTAS

PRECAUCIONES IMPORTANTES



PRECAUCIÓN

Para evitar lesiones personales o daños materiales, lea y siga todas las instrucciones y advertencias.

Al utilizar aparatos eléctricos, siempre deben acatarse las precauciones básicas de seguridad, entre ellas las siguientes:

- Leer todas las instrucciones.
- No tocar las superficies calientes. Utilizar asas o perillas.
- Para evitar riesgos de golpes de corriente, incendio y lesiones personales, no sumergir el cordón, el enchufe o la unidad en agua u otros líquidos.
- Supervisar atentamente cuando el aparato sea utilizado por niños o en presencia de éstos.
- Desconectar siempre del enchufe cuando el aparato no está en uso y antes de limpiar. Dejar enfriar antes de introducir o quitar partes y antes de limpiar.
- No poner en funcionamiento ningún electrodoméstico si el cable o el enchufe están dañados o si se detectó mal funcionamiento o desperfecto alguno. Para consultar información sobre el servicio dirigirse a la página de garantía.
- El uso de accesorios no recomendados por Focus Products Group International puede provocar incendios, choque eléctrico o lesiones.
- No utilizar en exteriores.
- No dejar el cable colgando del borde de la mesa o mesada o en contacto con superficies calientes.
- No colocar cerca de quemadores calientes alimentados a gas o electricidad o en un horno caliente.
- Enchufar siempre en un tomacorriente de pared. Para desconectar, girar el control a la posición "OFF" (apagado) y luego retirar el enchufe del tomacorriente de pared.
- No utilizar el electrodoméstico para un uso diferente del indicado.
- Extremar las medidas de precaución para mover un electrodoméstico que contenga aceite u otros líquidos calientes en su interior.
- No tratar de reparar el electrodoméstico por sus propios medios.
- El aparato se entrega con un cable de suministro de corriente de reducida longitud para evitar enredos y tropiezos.
- Hay cables de extensión más largos disponibles, pero se debe poner precaución para su uso. Si bien no se recomienda el uso de un cable de extensión, en caso de tener que utilizarlo, asegurarse de que la potencia eléctrica indicada en el cable de extensión sea igual o mayor que la del aparato. Si el enchufe tiene conexión a tierra, el cable de extensión debe ser de 3 hilos y con conexión a tierra. Para evitar jalar, tirar o enredarse, colocar el cable de extensión de manera tal que no cuelgue del borde del encimero, mesa u otra superficie para evitar que los niños puedan jalarlo o tropezarse.
- Este aparato tiene un enchufe polarizado (una pata más ancha que la otra). Para reducir el riesgo de choque eléctrico, el diseño de este enchufe hace que pueda conectarse a un tomacorriente polarizado de sólo una manera. Si el enchufe no entra totalmente en el tomacorriente, dar vuelta el enchufe. Si a pesar de esto no logra enchufarlo, llamar a un electricista autorizado. No trate de modificar el enchufe de ninguna manera.

- No usar un tomacorriente o cable de extensión si el enchufe queda flojo o si el tomacorriente o el cable de extensión están calientes.
- No introducir trozos de alimentos de gran tamaño ni utensilios de metal ya que pueden provocar incendios o golpes de corriente.
- Se puede producir un incendio si el aparato queda cubierto o en contacto con material inflamable, incluyendo cortinas, cortinados, paredes y similares, cuando está en funcionamiento.
- No tratar de despegar alimentos mientras la tostadora está enchufada.
- Evitar tostar alimentos con coberturas o rellenos que se pueden desprender o que contengan con rellenos abiertos. Las coberturas y rellenos se pueden incendiar.
- No tostar masas, tartas o alimentos similares fuera de la posición más baja y nunca tostar dos veces ya que estos productos se pueden inflamar si se calientan excesivamente y podrían provocar incendios.
- No limpiar o retirar la bandeja para migas después de cada uso puede provocar un incendio.
- **Para uso residencial solamente.**

CONSERVE ESTAS INSTRUCCIONES

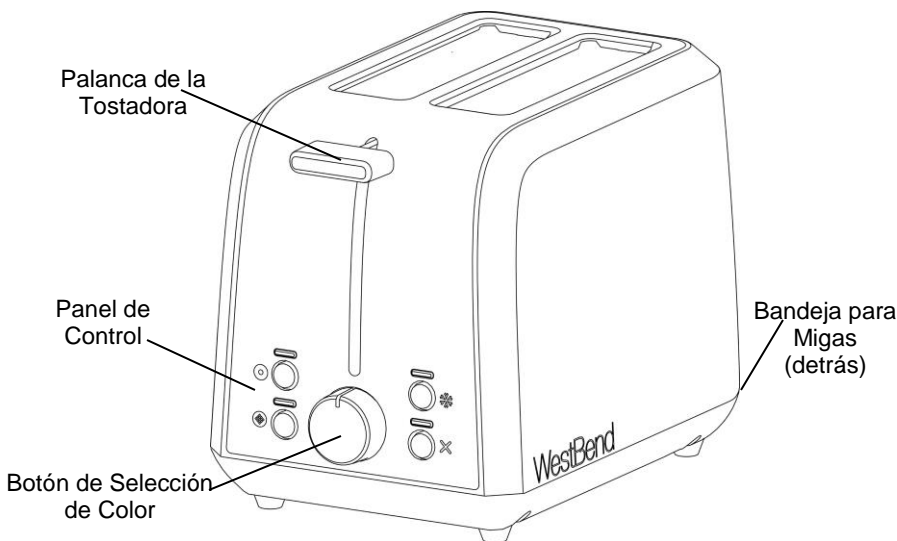

ANTES DE UTILIZARSE POR PRIMERA VEZ

Revise con cuidado todo el material de empaque antes de desecharlo. El material de empaque puede contener partes accesorias.

Antes de usar, limpie la parte exterior de la tostadora con un trapo húmedo y seque cuidadosamente. Haga funcionar la tostadora por primera vez sin alimentos dentro de las ranuras de la tostadora y con el botón de control de tostado colocado en la posición más alta. Esto permitirá eliminar aceites remanentes del proceso de fabricación. Tenga en cuenta que se puede desprender una pequeña cantidad de humo u olor con el calentamiento debido a la liberación de aceites de fábrica, esto

es normal. Se pueden producir algunos leves sonidos por la expansión/contracción durante el calentamiento y enfriamiento. Esto es normal.

ADVERTENCIA: No sumerja ninguna parte del aparato en agua ni en ningún otro líquido.

CÓMO UTILIZAR SU TOSTADORA PARA 2 REBANADAS

1. Colocar la tostadora sobre una superficie seca, nivelada y resistente al calor, lejos de los bordes o de materiales inflamables. Enchufar el cable en un tomacorriente de 120 volt AC **solamente**.
2. Colocar una pieza por ranura de la tostadora de pan, bagels, panecillos, rebanadas de masas, etc. Seleccionar el color de tostado de 1 (claro) a 7 (oscuro). Colocar una rebanada **solamente** del alimento a ser tostado en cada ranura.
3. Presionar la palanca del tostador (1) hacia abajo hasta que trabee. El ciclo de tostado debe comenzar automáticamente. La tostadora debe estar enchufada para que la palanca trabee. La tostada saltará y la tostadora se apagará cuando llegue al color seleccionado. Una vez que la tostada haya saltado, se puede elevar la palanca Ultimate Lift™ (palanca de Elevación Máxima) para ayudar a quitar las piezas en forma segura. Se puede detener el ciclo de tostado en cualquier momento presionando el botón "Cancel" (cancelar). **Nota:** No tratar de despegar alimentos mientras la tostadora está enchufada.
4. Desenchufar el cable del tomacorriente de pared cuando no se encuentra en uso y dejar enfriar antes de limpiar.

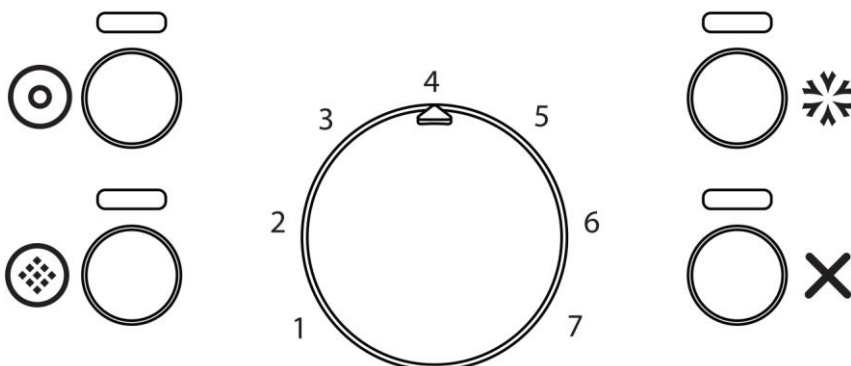

Posición para Bagels: La posición para "Bagel"  agregará tiempo adicional para tostar bagels. Para usar, presionar la palanca de la tostadora hacia abajo y presionar el botón "Bagel". La luz del indicador de bagel se encenderá cuando se encuentra activado. Se tostarán ambos lados del bagel.

Posición Descongelamiento: La posición "Descongelar"  lleva el pan/masa congelado de congelado a tostado en un paso. Para usar, presionar la palanca de la tostadora hacia abajo y presionar el botón "Descongelar". La luz del indicador de "Descongelar" se encenderá cuando se encuentre activado.

Posición para Waffles: Usar la posición "Waffle"  para tostar waffles congelados. Para usar, presionar la palanca de la tostadora hacia abajo y presionar el botón "Waffle". La luz del indicador de Waffle se encenderá cuando se encuentre activado. **Nota:** Estas posiciones sólo se pueden activar cuando la palanca de la tostadora está bajada y trabada.

CONSEJOS PRÁCTICOS

- El tostado se puede detener en cualquier momento pulsando el botón "Cancel" (cancelar).
- Usar la posición "Descongelar" para alimentos congelados. También puede requerir una posición para tostado más oscuro.
- Si bien no se recomienda, si tuesta alimentos con coberturas o glaseados, utilice la posición más baja, controlando constantemente.
- No cocinar, calentar ni tostar alimentos fritos, galletas de arroz o productos no panificados en la tostadora. No calentar alimentos untados con mantequilla, jalea, glaseados, jaleas u otros productos.
- Desenchufar la tostadora inmediatamente si observa fuego o humo.
- Si quedan alimentos atrapados dentro de la tostadora, desenchufar el cable del tomacorriente de pared y dejar que la tostadora se enfríe totalmente. Dar vuelta la tostadora y sacudir para retirar las migas.
- No insertar tenedores de metal ni otros objetos metálicos en la ranura de la tostadora.
- Tener en cuenta que muchos factores como el contenido de humedad y la temperatura del pan, el espesor, las azúcares y almidones y los granos pueden afectar el tostado del pan.
- Los panes de trigo y de cereales integrales en general requieren más tiempo de tostado. Recomendamos tostar entre las posiciones 3 y 5; ajustar a su preferencia.
- Después del tostado puede observar variaciones en el color de la tostada entre ambos lados. Esto es normal, especialmente cuando se tuesta una rebanada de pan.

LIMPIEZA DE SU TOSTADORA PARA 2 REBANADAS

1. Desenchufar la tostadora del tomacorriente y dejar enfriar antes de limpiar. Deslizar la bandeja para migas hacia afuera de la tostadora, vaciar y limpiar con un trapo húmedo si resulta necesario. Reemplazar la bandeja para migas. Nota: No limpiar la bandeja para migas regularmente puede significar un riesgo de incendio.
2. Limpiar la superficie externa de la tostadora con un trapo húmedo y secar cuidadosamente. No usar paños o limpiadores metálicos o abrasivos sobre ninguna superficie de la tostadora. Para limpiar la parte interior de la tostadora, girar la tostadora hacia abajo y sacudir para quitar las migas.
3. Si lo desea, enrollar el cable alrededor de los ganchos que se encuentran debajo de la tostadora para guardarla.

PRECAUCIÓN: No sumerja ninguna parte de la base de este aparato bajo agua o cualquier otro líquido.

Este aparato no contiene piezas reparables por el usuario.

GARANTÍA DEL PRODUCTO

Garantía Limitada de 1 Año del Artefacto Electrodoméstico

Focus Products Group International, LLC ("la Compañía") garantiza que este aparato no presentará fallas de material ni fabricación durante un (1) año a partir de la fecha original de compra con prueba de dicha compra, siempre y cuando el aparato sea operado y mantenido tal como se indica en el Manual de Instrucciones. Toda pieza del aparato que presente fallas será reparada o reemplazada sin costo alguno a criterio de la Compañía. Esta garantía rige solamente para el uso doméstico dentro de la casa.

Esta garantía no cubre ningún daño, incluyendo la decoloración, de superficie antiadherente alguna del aparato electrodoméstico. Esta garantía es nula y sin efecto, a juicio exclusivo de la Compañía, si el aparato ha sido dañado por accidente, mal uso, abuso, negligencia, arañazos, o si el aparato ha sido alterado de alguna manera.

ESTA GARANTÍA REEMPLAZA A TODAS LAS DEMÁS GARANTÍAS IMPLÍCITAS, INCLUYENDO AQUÉLLAS DE COMERCIABILIDAD, IDONEIDAD PARA UN FIN O USO EN PARTICULAR, DESEMPEÑO, U OTROS TIPOS, LAS CUALES QUEDAN EXCLUIDAS MEDIANTE EL PRESENTE DOCUMENTO. BAJO NINGUNA CIRCUNSTANCIA ASUMIRÁ LA COMPAÑÍA RESPONSABILIDAD POR DAÑOS, YA SEAN DIRECTOS, INMEDIATOS, INCIDENTALES, PREVISIBLES, CONSECUENTES O ESPECIALES QUE SURJAN DEL USO DEL APARATO ELECTRODOMÉSTICO O GUARDEN RELACIÓN CON EL MISMO.

Si usted piensa que el aparato se ha dañado o requiere servicio dentro del período de garantía, por favor póngase en contacto con el Departamento de Atención al Cliente al (866) 290-1851, o envíenos un correo electrónico a customercare@focuspg.com. Un recibo que acredite la fecha de compra original será requerido para todos los reclamos; **los recibos escritos a mano no son aceptados**. También se le podrá exigir devolver el aparato para su inspección y evaluación. Los gastos de envío no son reembolsables. La Compañía no se hace responsable de las devoluciones perdidas en tránsito.

Válido sólo en EE.UU. y Canadá

REPUESTOS

Las piezas de repuesto, si están disponibles, se pueden pedir directamente a la Compañía de varias maneras. Ordene en línea en www.westbend.com, al correo electrónico customercare@focuspg.com, o por teléfono llamando al (866) 290-1851, o escribiendo a:

Focus Products Group International, LLC.

Atención: Customer Care Dept.

P. O. Box 53

West Bend, WI 53095

Para hacer un pedido con un cheque o giro postal, sírvase primero ponerse en contacto con el Dept. de Atención al Cliente para solicitar el monto total del pedido. Envíe su pago junto con una carta en la que indique el modelo y número de catálogo del aparato, que se puede encontrar en la parte inferior o posterior del aparato, una descripción de la parte o partes que usted está pidiendo, y la cantidad que desea. Su cheque debe hacerse a nombre de Focus Products Group International, LLC.

Se sumará al total el impuesto de venta estatal/provincial que corresponda, más un cargo por despacho y procesamiento. Estime un lapso de dos semanas para el procesamiento y la entrega.

Este manual contiene información importante y útil sobre el uso seguro y el cuidado de su producto. Para su propia referencia, archive aquí el recibo fechado que sirve de comprobante de compra para la garantía, y anote la siguiente información:

Fecha en que compró o recibió la unidad como regalo: _____

Dónde se efectuó la compra y el precio, si lo sabe: _____

Número y código de fecha del producto (aparece en la parte inferior/posterior de la unidad): _____

Español - 6

