

# JELLY BELLY™ COTTON CANDY MAKER

Instruction Manual



Register this and other Focus Electrics products through our website:  
[www.registerfocus.com](http://www.registerfocus.com)

Important Safeguards.....	2
Before Using for the First Time .....	3
Using Your Cotton Candy Maker.....	3
Helpful Hints.....	4
Cleaning Your Cotton Candy Maker.....	5
Warranty.....	6

**SAVE THIS INSTRUCTION MANUAL FOR FUTURE REFERENCE**

# IMPORTANT SAFEGUARDS



## CAUTION

**To prevent personal injury or property damage, read and follow all instructions and warnings.**

When using electrical appliances, basic safety precautions should always be followed including:

- Read all instructions.
- Do not touch hot surfaces. Use handles or knobs.
- To protect against fire, electric shock, and injury to persons do not immerse cord, plugs, or other electric parts in water or other liquids.
- Close supervision is necessary when this appliance is used by or near children.
- Always unplug from outlet when not in use and before cleaning. Allow to cool before putting on or taking off parts and before cleaning.
- Do not operate any appliance with a damaged cord or plug, after the appliance malfunctions, or has been damaged in any manner. For service information see warranty page.
- The use of accessory attachments not recommended by Focus Electrics may cause fire, electric shock, or injury.
- Do not use this appliance outdoors.
- Do not let cord hang over the edge of the table or counter, or touch hot surfaces.
- Do not place on or near a hot gas or electric burner, or in a heated oven.
- Always plug cord into wall outlet. To disconnect, turn any control to "OFF," then remove plug from wall outlet.
- Do not use appliance for other than intended use.
- Extreme caution must be used when moving an appliance while hot.
- Do not attempt to repair this appliance yourself.
- A short power-supply cord is provided to reduce risks resulting from becoming entangled in or tripping over a longer cord.
- Longer extension cords are available, but care must be exercised in their use. While use of an extension cord is not recommended, if you must use one, ensure that the marked electrical rating of the extension cord is equal to or greater than that of the appliance. If the plug is of the grounded type, the extension cord must be a grounding-type 3-wire cord. To avoid pulling, tripping or entanglement, position the extension cord so that it does not hang over the edge of the counter, table or other area where it can be pulled on by children or tripped over.
- This appliance has a polarized plug (one blade is wider than the other). To reduce the risk of electric shock, this plug is intended to fit into a polarized outlet only one way. If the plug does not fit fully into the outlet, reverse the plug. If it still does not fit, contact a qualified electrician. Do not attempt to modify the plug in any way.

- Do not use an outlet or extension cord if the plug fits loosely or if the outlet or extension cord feels hot.
- Avoid contact with moving parts.
- Keep hands and utensils out of collection bowl while making cotton candy.
- Use only cotton candy cones for collecting cotton candy.
- **For household use only.**

## SAVE THESE INSTRUCTIONS

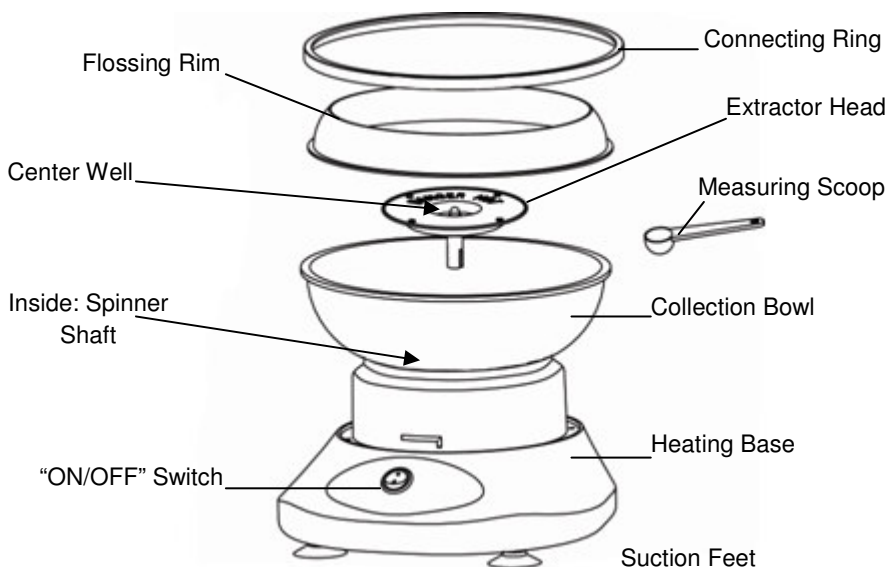

### BEFORE USING FOR THE FIRST TIME

**Please check all packaging material carefully before discarding. Many accessory parts are contained within the packaging material.**

Wash bowl assembly (collection bowl, flossing rim, and connecting ring), measuring scoop, and extractor head in warm, soapy water. Rinse thoroughly and dry. Ensure that the extractor head is completely dry before adding sugar. Do not place the heating base in water or any other liquid.

### USING YOUR COTTON CANDY MAKER

1. Place the collection bowl on the base and gently push down to “snap” in place. Assemble the collection bowl and flossing rim by aligning the holes in the flossing rim to the pegs on the collection bowl. Place the connecting ring over the flossing rim and press down until it clicks in place.
2. Place appliance on dry, level, heat-resistant surface, away from any edge. Press down on the base of the cotton candy maker to secure the suction feet. Place extractor head onto the spinner shaft. **Make sure that the pegs on the spinner shaft are fully engaged in the slots of the extractor head.**

3. With the "ON/OFF" switch set in the "OFF" ( O ) position, plug the cord into a 120 volt, AC electric outlet **only**.
4. Set the "ON/OFF" switch to "ON" ( I ) **and let run for a minimum of 5 minutes to preheat**. The extractor head will be spinning.
5. When preheated, set the "ON/OFF" switch to "OFF" ( O ) and wait until the extractor head comes to a complete stop. Add one level tablespoon of sugar to the center well of the extractor head. To level sugar in the extractor head, gently tap the flossing rim a couple times. Do not use a heaping tablespoon, over fill chamber, or get sugar on the top of the extractor head. **Note:** Be sure that you have the bowl assembly assembled to the heating base before heating or attempting to extract floss.
6. Set the "ON/OFF" switch to "ON" ( I ). Some sugar may be ejected from the extractor as it spins.
7. When you begin to see a web of cotton candy forming around the flossing rim, begin collecting it with a cotton candy cone. This is best achieved by:
  - A. Hold the cone vertically and rotate the cone while circling the bowl.
  - B. Once some cotton candy is collected, hold the cone horizontally then roll the cone while going back and forth over the rim. Be careful not to touch the spinning extractor head with cone or collected candy.
8. When all sugar has been dispensed, set the "ON/OFF" switch to "OFF" ( O ) and let the extractor head come to a complete stop. If more candy is desired, repeat steps 4 - 7. Candy will be extracted more quickly during this cycle. If no more candy is desired, unplug and let appliance cool completely before cleaning.
  - A small amount of smoke and/or odor may occur upon heating due to the release of manufacturing oils – this is normal.
  - Some minor expansion/contraction sounds may occur during heating and cooling – this is normal.

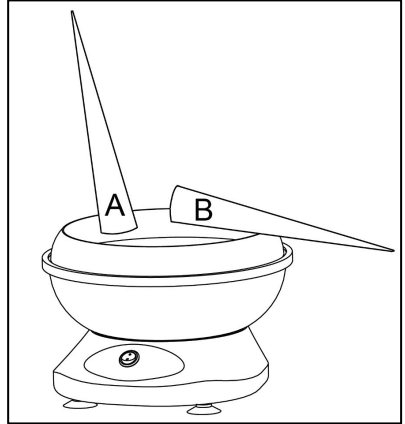

## HELPFUL HINTS

- Regular granulated sugar can be used as well as flossing sugars made specifically for cotton candy. Flossing sugar will produce the best results.
- Artificial sweeteners or sugar-free candies **cannot** be used for making cotton candy. Artificial sweeteners burn in the extractor head and do not floss.
- Hard candies can be used to create cotton candy. Crush candies finely and use in place of sugar in the extractor head. Do not use more than 1 tbsp. crushed candy to make cotton candy.
- Flavor extracts (like those used to make candies) can be used to produce flavored floss. Add no more than 1/8 tsp. flavor extract to the sugar in the extractor head chamber then, follow steps to make cotton candy.
- Pre-sweetened drink mixes may be mixed with sugar to create flavored floss. Avoid drink mixes sweetened with artificial sweeteners. These will burn and clog the extractor head. Use 1/2 tsp. drink mix with 2 1/2 tsp. sugar to make cotton candy.

- Never use extra fine granulated or “free flowing” sugars in your cotton candy maker. These sugars will clog the extractor head.
- When collecting cotton candy, rest the cone against the flossing rim while you turn it. This will help collect candy without touching the extractor head.
- The Cotton Candy maker must be preheated for a minimum of five minutes before use. If it is not preheated, the sugar will not melt and your extractor head will clog.
- Clean the cotton candy maker after 2 or 3 cycles to keep the extractor head from clogging and to ensure optimal results. If extractor head is not cleaned every couple cycles, it will stop producing floss and results will be poor.
- Between cycles, use a cone or wooden spoon to push any unspun sugar down into the collection bowl. This will prevent the cotton candy getting stuck along the rim before it can be collected.

### **CLEANING YOUR COTTON CANDY MAKER**

1. When done making cotton candy, or to clean between batches, unplug the cotton candy maker and let it cool for 15 minutes.
2. Remove extractor head and soak in hot, soapy water. Rinse and spin by hand to remove as much water as possible, towel dry exterior. If necessary, use a dish cloth to remove any sugar stuck on the extractor head. Do not use any abrasive scrubbers, as damage to the finish may occur.
3. With dry hands, plug appliance into wall outlet, place extractor head back on heating base, set the “ON/OFF” switch to “ON” ( I ), and let spin for 15-20 seconds. Set the “ON/OFF” switch to “OFF” ( O ), unplug, and remove extractor head again, towel dry exterior and set aside. This removes most excess water from inside the extractor head.
4. Remove the bowl assembly from the heating base. Wash in warm, soapy water, rinse and dry thoroughly. Reassemble appliance. Bowl assembly parts can be washed in a dishwasher, top rack only. Do not place the extractor head in the dishwasher. Do not place the heating base in water or any other liquid.

**This appliance has no user serviceable parts.**

## PRODUCT WARRANTY

### Appliance 1 Year Limited Warranty

Focus Electrics, LLC ("Focus Electrics") warrants this appliance from failures in the material and workmanship for one (1) year from the date of original purchase with proof of purchase, provided the appliance is operated and maintained in conformity with the provided Instruction Manual. Any failed part of the appliance will be repaired or replaced without charge at Focus Electrics' discretion. This warranty applies to indoor household use only.

This warranty does not cover any damage, including discoloration, to any non-stick surface of the appliance. This warranty is null and void, as determined solely by Focus Electrics if the appliance is damaged through accident, misuse, abuse, negligence, scratching, or if the appliance is altered in any way.

THIS WARRANTY IS IN LIEU OF ALL IMPLIED WARRANTIES, INCLUDING WARRANTIES OF MERCHANTABILITY, FITNESS FOR A PARTICULAR PURPOSE, PERFORMANCE, OR OTHERWISE, WHICH ARE HEREBY EXCLUDED. IN NO EVENT SHALL FOCUS ELECTRICS BE LIABLE FOR ANY DAMAGES, WHETHER DIRECT, INDIRECT, INCIDENTAL, FORSEEABLE, CONSEQUENTIAL, OR SPECIAL, ARISING OUT OF OR IN CONNECTION WITH THIS APPLIANCE.

If you think the appliance has failed or requires service within its warranty period, please contact the Focus Electrics Customer Service Department at (866) 290-1851, or e-mail us at [service@focuselectrics.com](mailto:service@focuselectrics.com). A receipt proving the original purchase date will be required for all warranty claims, **hand written receipts are not accepted**. You may also be required to return the appliance for inspection and evaluation. Return shipping costs are not refundable. Focus Electrics is not responsible for returns lost in transit.

**Valid only in USA and Canada**

## REPLACEMENT PARTS

Replacement parts, if available, may be ordered directly from Focus Electrics, LLC several ways. Order online at [www.focuselectrics.com](http://www.focuselectrics.com), e-mail [service@focuselectrics.com](mailto:service@focuselectrics.com), over the phone by calling (866)290-1851, or by writing to:

Focus Electrics, LLC  
Attn: Customer Service  
P. O. Box 2780  
West Bend, WI 53095

To order with a check or money order, please first contact Customer Service for an order total. Mail your payment along with a letter stating the model or catalog number of your appliance, which can be found on the bottom or back of the unit, a description of the part or parts you are ordering, and the quantity you would like. Your check should be made payable to Focus Electrics, LLC.

Your state/province's sales tax and a shipping fee will be added to your total charge. Please allow two weeks for processing and delivery.

This manual contains important and helpful information regarding the safe use and care of your new Focus Electrics product. For future reference, attach dated sales receipt for warranty proof of purchase and record the following information:

Date purchased or received as gift: \_\_\_\_\_

Where purchased and price, if known: \_\_\_\_\_

Item number and Date Code (shown bottom/back of product): \_\_\_\_\_

# MACHINE À BARBE À PAPA JELLY BELLY™

Mode d'emploi



Enregistrez ce produit et les autres produits Focus Electrics sur notre site Internet :  
**[www.registerfocus.com](http://www.registerfocus.com)**

Précautions Importantes .....	2
Avant la Première Utilisation .....	3
Utilisation de Votre Machine à Barbe à Papa .....	3
Astuces .....	5
Nettoyage de Votre Machine à Barbe à Papa .....	6
Garantie .....	7

**CONSERVEZ CE MANUEL D'INSTRUCTIONS POUR RÉFÉRENCE FUTURE**

# PRECAUTIONS IMPORTANTES



## MISE EN GARDE

**Pour empêcher toute blessure physique ou tout dommage matériel, lisez et suivez toutes les consignes et mises en garde.**

Lorsque vous utilisez des appareils électriques, les précautions de sécurité élémentaires devraient toujours être respectées, notamment :

- Lisez toutes les instructions.
- Ne touchez pas les surfaces à haute température. Utilisez les poignées carrées ou rondes.
- Pour vous protéger contre tout le feu, la décharge électrique, ou la blessure, n'immergez pas le cordon, les fiches ni aucune autre pièce électrique dans l'eau ni dans tout autre liquide.
- Une surveillance rapprochée est nécessaire en cas d'utilisation d'un appareil par des enfants ou en présence d'enfants.
- Débranchez l'appareil du secteur lorsque vous ne l'utilisez pas et avant de le nettoyer. Laissez refroidir avant de mettre en place ou de retirer des pièces ainsi qu'avant de procéder au nettoyage.
- N'utilisez aucun appareil dont le cordon ou la fiche sont endommagés, si l'appareil a dysfonctionné ou s'il a été détérioré de quelque manière que ce soit. Pour des renseignements sur les réparations, voir la page de garantie.
- L'utilisation des accessoires non recommandés par Focus Electrics risque de provoquer le feu, la décharge électrique ou la blessure.
- N'utilisez pas cet appareil à l'extérieur.
- Ne laissez pas le cordon pendre depuis l'extrémité de la table ou du plan de travail, ou ne le laissez pas entrer en contact avec une surface à haute température.
- Ne placez pas l'appareil sur ou à proximité d'une gazinière chaude ou d'un brûleur électrique, ou dans un four chaud.
- Fixez toujours la fiche à l'appareil en premier, ensuite branchez la fiche dans la prise secteur. Pour débrancher l'appareil, tournez toute commande sur arrêt puis retirez la fiche de la prise murale.
- N'utilisez pas l'appareil pour un usage autre que celui pour lequel il a été conçu.
- Vous devez faire preuve d'une extrême prudence lorsque vous déplacez un appareil contenant de l'huile ou d'autres liquides à haute température.
- Ne tentez pas de réparer cet appareil vous-même.
- Le cordon d'alimentation fourni est court pour réduire les risques qu'une personne se prenne les pieds ou trébuche sur un cordon plus long.
- Des cordons de rallonge plus longs sont disponibles, mais vous devez faire preuve de prudence lors de leur utilisation. Bien que l'utilisation d'un cordon de rallonge ne soit pas recommandée, si vous devez en utiliser un, assurez-vous que la puissance nominale indiquée pour le cordon de rallonge est égale ou supérieure à celle de l'appareil. Si la fiche est raccordée à la terre, le cordon de rallonge doit lui aussi proposer un raccordement à la terre. Pour éviter de tirer sur le cordon, de trébucher ou de s'emmêler dedans, positionnez le cordon de rallonge de sorte qu'il ne pende pas depuis l'extrémité du plan de travail, de la table ou de toute zone où des enfants pourraient tirer dessus ou trébucher.



- Cet appareil est pourvu d'une fiche polarisée (une lame est plus large que l'autre). Pour réduire le risque d'électrocution, cette fiche est conçue pour s'encaster dans une prise secteur polarisée dans un sens uniquement. Si la fiche ne s'insère pas complètement dans la prise secteur, retournez la fiche. Si elle ne s'encastre toujours pas, contactez un électricien qualifié. Ne tentez pas de modifier la fiche de quelque manière que ce soit.
- N'utilisez pas une prise secteur ou un cordon de rallonge si la fiche s'adapte avec un jeu ou si la prise secteur ou le cordon de rallonge vous semblent chauds.
- Évitez tout contact avec les pièces en mouvement.
- Maintenez les mains et les ustensiles hors de la cuve de réception pendant la préparation de la barbe à papa.
- Utilisez uniquement des cônes à barbe à papa pour recueillir la barbe à papa.
- **Pour une utilisation domestique uniquement.**

## CONSERVEZ CES CONSIGNES

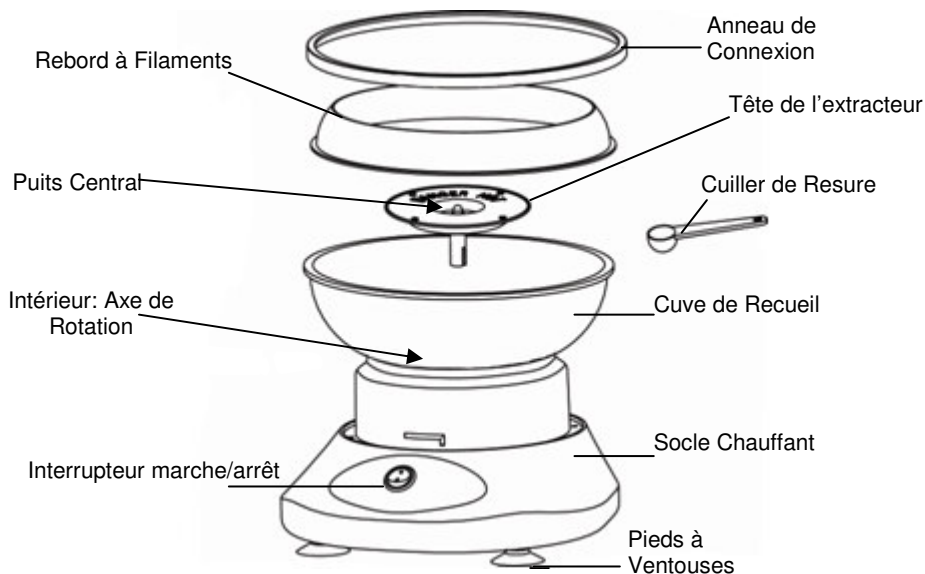

### AVANT LA PREMIÈRE UTILISATION

**Veillez vérifier attentivement la totalité de l'emballage avant de le jeter. De nombreux accessoires sont contenus dans le matériau d'emballage.**

Lavez l'assemblage de la cuve (cuve de recueil, rebord à filaments, et anneau de connexion), la cuiller de mesure, ainsi que la tête de l'extracteur à l'eau savonneuse chaude. Rincez abondamment et séchez. Assurez-vous que la tête de l'extracteur soit complètement sèche avant d'ajouter le sucre. Ne placez pas le socle chauffant dans de l'eau ni dans tout autre liquide.

### UTILISATION DE VOTRE MACHINE À BARBE À PAPA

1. Assemblez le récipient de collecte sur la base puis appuyez doucement jusqu'à ce qu'un « dé clic » indique qu'il est en place. Assemblez la cuve de recueil et le rebord à filaments en alignant les trous dans le rebord à filaments avec les pinces à l'intérieur de la cuve de recueil. Placez l'assemblage sur le socle puis enfoncez doucement jusqu'à ce qu'un « dé clic » indique la bonne mise en place.

2. Placez l'appareil sur une surface plane et sèche, résistante à la chaleur, à l'écart de toute extrémité. Appuyez sur la base de la machine à barbe à papa afin de fixer les pieds à ventouses. Placez la tête de l'extracteur sur l'axe de rotation. **Assurez-vous que les pinces sur l'axe de rotation sont complètement engagées dans les fentes de la tête de l'extracteur.**
3. Avec l'interrupteur marche/arrêt réglé en position arrêt ( O ), branchez le cordon d'alimentation sur une prise secteur 120 volts AC **uniquement**.
4. Positionnez l'interrupteur marche/arrêt sur marche ( I ) **et laissez fonctionner pendant un minimum de 5 minutes pour préchauffer**. La tête de l'extracteur sera en train de tourner.
5. Une fois l'appareil préchauffé, réglez l'interrupteur marche/arrêt sur arrêt ( O ) puis patientez jusqu'à ce que la tête de l'extracteur parvienne à un arrêt complet. Ajoutez une c. à soupe arasée de sucre dans le puits central de la tête de l'extracteur. Pour mettre à niveau le sucre dans la tête de l'extracteur, tapotez doucement le rebord à filaments. N'utilisez pas une c. à soupe bombée, ne remplissez pas trop le compartiment, ou ne faites pas dépasser le sucre sur la partie supérieure de la tête de l'extracteur. **Remarque** : Assurez-vous que vous avez fixé solidement l'assemblage de la cuve sur la base chauffante avant de chauffer ou de tenter d'extraire du sucre.

6. Réglez l'interrupteur marche/arrêt sur marche ( I ). Il est possible que du sucre puisse être éjecté de l'extracteur pendant que celui-ci tourne.

7. Lorsque vous commencez à voir une toile de barbe à papa se former autour du rebord à filaments, commencez à recueillir la barbe à papa avec un cône à barbe à papa. Cette opération est réalisée de manière optimale en faisant ceci :

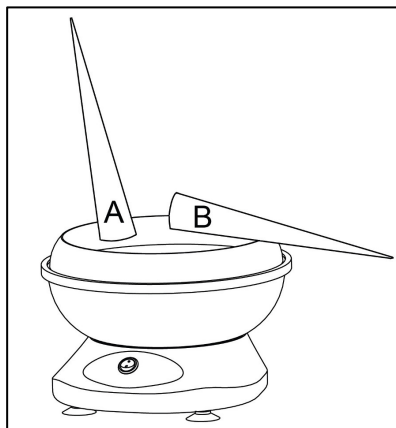

- A. Tenez le cône à la verticale puis tournez le cône tout en le déplaçant circulairement autour de la cuve.
- B. Une fois que vous avez recueilli de la barbe à papa, tenez le cône horizontalement puis faites rouler le cône tout en le déplaçant d'avant en arrière au-dessus du rebord. Faites attention à ne pas toucher la tête de l'extracteur qui est en train de tourner avec le cône ou avec la barbe à papa recueillie.

8. Une fois que tout le sucre a été versé et utilisé, réglez l'interrupteur marche/arrêt sur arrêt ( O ) puis laissez la tête de l'extracteur parvenir à un arrêt complet. Si vous souhaitez préparer davantage de barbe à papa, répétez les étapes 4 à 7. La barbe à papa sera extraite plus rapidement pendant ce cycle. Si vous ne souhaitez pas préparer d'autre barbe à papa, débranchez puis laissez l'appareil refroidir complètement avant de le nettoyer.

- Une petite quantité de fumée et/ou d'odeur peut être émise au moment du chauffage en raison de la diffusion des huiles de fabrication – c'est tout à fait normal.
- De petits bruits d'expansion/contraction peuvent être émis pendant le chauffage et le refroidissement – c'est tout à fait normal.

## ASTUCES

- Vous pouvez utiliser du sucre en poudre ordinaire ainsi que des sucres à filaments destinés spécifiquement à la préparation de la barbe à papa. C'est le sucre à filaments pour barbe à papa qui produit les meilleurs résultats.
- Les édulcorants artificiels ou les bonbons sans sucre **ne peuvent pas** être utilisés pour préparer de la barbe à papa. Les édulcorants artificiels brûlent dans la tête de l'extracteur et ne produisent pas de filaments.
- Vous pouvez utiliser des bonbons durs pour préparer de la barbe à papa. Écrasez finement les bonbons et utilisez-les à la place du sucre dans la tête de l'extracteur. N'utilisez pas plus d'1 c. à soupe de bonbons écrasés pour faire de la barbe à papa.
- Vous pouvez utiliser des extraits de saveurs (comme ceux utilisés pour fabriquer les bonbons) pour produire de la barbe à papa parfumée. N'ajoutez pas plus de ¼ c. à café d'extrait de saveur au sucre dans le compartiment de la tête de l'extracteur. Ensuite, suivez les étapes pour préparer la barbe à papa.
- Des mélanges à boire pré-édulcorés peuvent être mélangés avec du sucre pour créer une barbe à papa parfumée. Évitez les mélanges à boire édulcorés avec des édulcorants artificiels. Ceux-ci vont brûler et encrasser la tête de l'extracteur. Utilisez ½ c. à café de mélange à boire avec 2 ½ c. à café de sucre pour préparer de la barbe à papa.
- N'utilisez jamais de sucre en poudre extra fin ou de sucre « à grande fluidité » dans votre machine à barbe à papa. Ces sucres encrasseraient la tête de l'extracteur.
- Lorsque vous recueillez la barbe à papa, faites reposer le cône contre le rebord à filaments tout en le faisant pivoter. Ceci aide à recueillir de la barbe à papa sans toucher la tête de l'extracteur.
- La machine à barbe à papa doit être préchauffée pendant au moins 5 minutes avant toute utilisation. Si la machine n'est pas préchauffée avant son utilisation le sucre ne fondra pas et la tête de votre extracteur se bouchera.
- Nettoyez la machine à barbe à papa après 2 ou 3 cycles afin d'empêcher la tête de l'extracteur de s'encrasser et de garantir un résultat optimal. Si la tête de l'extracteur n'est pas nettoyée tous les deux à trois cycles, elle va arrêter de produire des filaments et les résultats seront médiocres.
- Entre les cycles, utilisez un cône ou une cuiller en bois pour pousser tout sucre n'ayant pas tourné vers la cuve de recueil. Ceci empêchera la barbe à papa de se coller le long du rebord avant qu'elle puisse être recueillie.

## NETTOYAGE DE VOTRE MACHINE À BARBE À PAPA

1. Lorsque vous avez terminé la préparation de la barbe à papa, ou pour nettoyer entre deux tournées, débranchez la machine à barbe à papa et laissez-la reposer pendant 15 minutes.
2. Retirez la tête de l'extracteur puis faites-la tremper dans de l'eau savonneuse chaude. Rincez et faites pivoter manuellement pour retirer autant d'eau que possible, essuyez l'extérieur à l'aide d'une serviette. Si nécessaire, utilisez un torchon à vaisselle pour retirer tout résidu de sucre collé sur la tête de l'extracteur. N'utilisez aucun tampon à récurer abrasif, car cela risque de détériorer les finitions.
3. Avec des mains sèches, branchez l'appareil sur la prise secteur, remplacez la tête de l'extracteur sur le socle chauffant, positionnez l'interrupteur marche/arrêt sur marche ( I ), et laissez tourner pendant 15-20 seconds. Positionnez l'interrupteur marche/arrêt sur arrêt ( O ), débranchez, puis retirez à nouveau la tête de l'extracteur, essuyez l'extérieur avec une serviette et mettez de côté. Ceci permet d'éliminer la plupart de l'excès d'eau à l'intérieur de la tête de l'extracteur.
4. Retirez l'assemblage de la cuve du socle chauffant. Lavez à l'eau chaude savonneuse, rincez et séchez de manière approfondie. Remontez l'appareil. Les pièces composant l'assemblage de la cuve peuvent être lavées au lave-vaisselle, sur la grille supérieure uniquement. Ne placez pas la tête de l'extracteur au lave-vaisselle. Ne placez pas le socle chauffant dans de l'eau ou dans tout autre liquide.

## GARANTIE DU PRODUIT

### Garantie limitée d'1 an de l'appareil

Focus Electrics, LLC garantit cet appareil contre tout défaut de pièce et de main d'œuvre pendant un (1) an à compter de la date d'achat d'origine avec un justificatif d'achat à condition que l'appareil soit utilisé et entretenu conformément avec le Mode d'emploi de Focus Electrics. Toute pièce défectueuse de l'appareil sera réparée ou remplacée sans frais à la discrétion de Focus Electrics. Cette garantie s'applique en cas d'utilisation domestique en intérieur uniquement.

La présente garantie ne couvre aucun dommage, notamment la décoloration, de toute surface antiadhésive de l'appareil. Cette garantie est nulle et non avenue, tel que déterminé uniquement par Focus Electrics si l'appareil est détérioré à la suite d'un accident, d'une mauvaise utilisation, d'une utilisation abusive, d'une négligence, d'une rayure ou si l'appareil est modifié de toute manière.

LA PRÉSENTE GARANTIE ANNULE ET REMPLACE TOUTE GARANTIE INDIUITE, NOTAMMENT LES GARANTIES DE COMMERCIALISATION, D'ADAPTATION À UN USAGE PARTICULIER, DE PERFORMANCE, OU AUTRE QUI SONT ICI EXCLUES. EN AUCUN CAS FOCUS ELECTRICS. NE POURRA ÊTRE TENUE POUR RESPONSABLE DE TOUT DOMMAGE, QUE CELUI-CI SOIT DIRECT, INDIRECT, INDUIT, PRÉVISIBLE, SECONDAIRE OU PARTICULIER, RÉSULTANT DE L'UTILISATION DE OU EN RELATION AVEC CET APPAREIL.

Si vous pensez que cet appareil est défectueux ou nécessite des réparations pendant la durée de sa garantie, veuillez contacter le Service clientèle de Focus Electrics au (866) 290-1851 ou nous envoyer un e-mail à [service@focuselectrics.com](mailto:service@focuselectrics.com). Une facture justifiant la date d'achat d'origine sera nécessaire pour toute demande dans le cadre de la garantie, les factures manuscrites ne sont pas acceptées. Il est possible que l'on vous demande de renvoyer l'appareil pour inspection et évaluation. Les frais de transport de retour ne sont pas remboursables. Focus Electrics n'est pas responsable pour les retours perdus pendant le transport.

**Valide uniquement aux USA et au Canada**

## PIECES DE RECHANGE

Les pièces de rechange, si elles sont disponibles, peuvent être commandées directement chez Focus Electrics, LLC de plusieurs façons. Commandez en ligne à [www.focuselectrics.com](http://www.focuselectrics.com), par courrier à [service@focuselectrics.com](mailto:service@focuselectrics.com), par téléphone au (866)290-1851, ou en écrivant à :

Focus Electrics, LLC  
Attn: Customer Service  
P. O. Box 2780  
West Bend, WI 53095

Pour les commandes payées par chèque ou mandat, veuillez d'abord prendre contact avec le service à la clientèle pour obtenir le montant total de la commande. Envoyez votre paiement avec une lettre indiquant le modèle ou le numéro de catalogue de votre appareil (ce numéro est situé au-dessous ou au dos de l'appareil) et fournissez une description de la pièce ou des pièces ainsi que la quantité que vous souhaitez commander. Les chèques sont à écrire à l'ordre de Focus Electrics, LLC. Les taxes sur les ventes de votre état ou province et des frais d'expédition seront ajoutés à votre prix total. Il faut compter environ deux semaines pour le traitement et la livraison

Ce manuel contient des informations importantes et utiles concernant l'utilisation et l'entretien sans danger de votre nouveau produit Focus Electrics. Pour une consultation ultérieure, fixez le ticket de caisse daté pour avoir un justificatif d'achat pour la garantie et indiquez les informations ci-dessous:

Date d'achat ou de réception en cadeau : \_\_\_\_\_

Lieu d'achat et prix, si connu : \_\_\_\_\_

Numéro de l'article et Code de date (indiqué au bas/dos du produit) : \_\_\_\_\_

# MÁQUINA PARA PREPARAR ALGODÓN DE AZÚCAR JELLY BELLY™

Manual de instrucciones



Registre éste y otros productos de Focus Electrics en nuestro sitio:  
[www.registerfocus.com](http://www.registerfocus.com) en Internet

Precauciones Importantes.....	2
Antes de Usar por Primera Vez.....	3
Uso de la Máquina para Preparar Algodón de Azúcar .....	4
Consejos Prácticos.....	5
Limpieza la Máquina para Preparar Algodón de Azúcar .....	5
Garantía .....	6

**CONSERVE ESTAS INSTRUCCIONES COMO REFERENCIA PARA EL FUTURO**

# PRECAUCIONES IMPORTANTES



## PRECAUCIÓN

**Para evitar lesiones personales o daños materiales, lea y acate todas las instrucciones y advertencias.**

Al utilizar artefactos electrodomésticos, siempre deben acatarse las precauciones básicas de seguridad incluyendo las siguientes:

- Lea todas las instrucciones en este manual.
- No toque las superficies calientes. Use las asas o las perillas.
- Para protegerse contra fuego, descargas eléctricas, o lesiones personales no sumerja el cable, enchufes, u otras partes eléctricas en agua u otros líquidos.
- Debe estarse muy pendiente de los niños cuando se use un artefacto electrodoméstico sea usado por ellos o cerca de ellos.
- Desenchúfelo del tomacorriente cuando no esté en uso y antes de limpiarlo. Permita que se enfríe antes de colocarle o quitarle piezas o antes de limpiarlo.
- No opere ningún artefacto electrodoméstico con un cordón eléctrico o enchufe dañado o si el artefacto electrodoméstico funciona mal o ha sido dañado de cualquier manera. Para información relativa al servicio de reparaciones vea la página de garantías.
- El uso de accesorios no recomendados por Focus Electric puede ser causa de fuego, descargas eléctricas, o lesiones personales.
- No use este artefacto electrodoméstico al aire libre.
- No deje que el cordón eléctrico cuelgue sobre el borde de la mesa o encimera, ni que toque superficies calientes.
- No lo coloque sobre o cerca de un calentador eléctrico o a gas, o en un horno caliente.
- Siempre conecte primero el enchufe al aparato electrodoméstico, y luego enchufe el cordón eléctrico al tomacorriente. Para desconectar, coloque cualquier control en la posición apagado, y luego desenchufe del tomacorriente.
- No utilice el artefacto electrodoméstico para usos distintos del indicado.
- Debe tenerse extremo cuidado al mover cualquier artefacto electrodoméstico que contenga aceite caliente u otros líquidos calientes.
- No trate de reparar este artefacto electrodoméstico usted mismo.
- Se suministra un cordón eléctrico corto para reducir los riesgos que resultan de enredarse o tropezarse con un cordón eléctrico más largo.
- Hay disponibles cables de extensión más largos, pero debe tenerse cuidado al usarlos. Aunque no se recomienda utilizar cables de extensión, si debe utilizar uno, asegúrese de que la capacidad eléctrica indicada del cable de extensión sea igual o mayor a la del artefacto. Si el enchufe es del tipo conectado a tierra, el cable de extensión deberá ser un cordón eléctrico de 3 hilos con conexión a tierra. A fin de impedir lesiones que resulten del halar, tropezarse o enredarse en el mismo, coloque el cable de extensión de tal modo que no cuelgue del borde de un mostrador, mesa u otra superficie donde pueda ser halado por niños o se pueda tropezar con él.

- Este artefacto tiene un enchufe polarizado (una clavija es más ancha que la otra). Para reducir el riesgo de descarga eléctrica, este enchufe está diseñado para encajar de una sola manera en un tomacorriente polarizado. Invierta el enchufe si éste no encaja completamente en el tomacorriente o en el cable de extensión. Si todavía no encaja, póngase en contacto con un electricista calificado. No trate de modificar el enchufe de manera alguna.
- No use un tomacorriente o cable de extensión en el cual el enchufe calza flojamente, o si el tomacorriente o el cable de extensión se calientan.
- Evite el contacto con partes en movimiento.
- Mantenga las manos y utensilios fuera del tazón de recogida mientras esté preparando algodón de azúcar.
- Utilice sólo conos de algodón de azúcar para recoger el algodón de azúcar.
- **Sólo para uso doméstico.**

## CONSERVE ESTAS INSTRUCCIONES

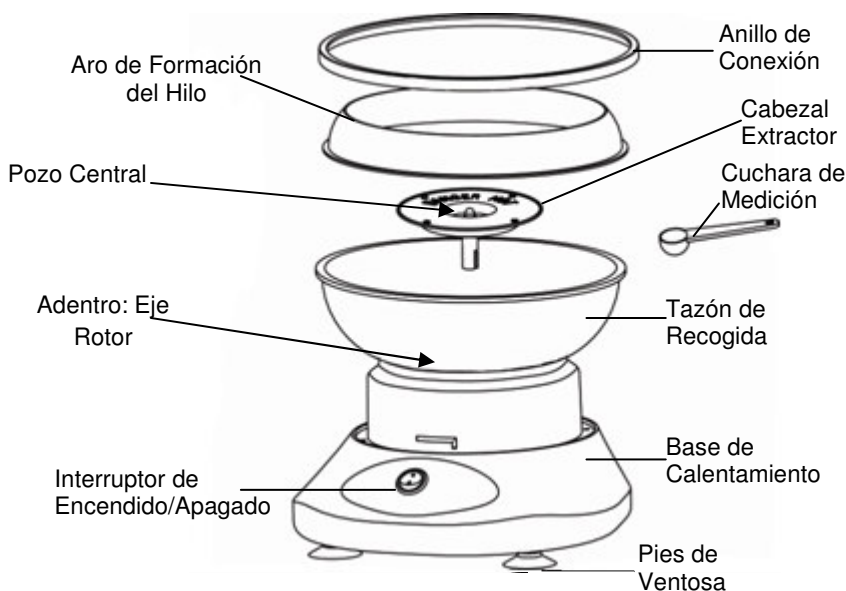

### ANTES DE USAR POR PRIMERA VEZ

**Revise con cuidado todo el material de empaque antes de desecharlo.**

**Dentro del material de empaque se encuentran muchos accesorios.**

Lave el conjunto del tazón (el tazón de recogida, el aro de formación del hilo y el anillo de conexión), la cuchara de medición y el cabezal extractor en agua jabonosa tibia. Enjuáguelos a fondo y séquelos. Asegúrese de que el cabezal del extractor esté completamente seco antes de añadir azúcar. No sumerja la base de calentamiento en agua o cualquier otro líquido.



## USO DE LA MÁQUINA PARA PREPARAR ALGODÓN DE AZÚCAR

1. Conecte el tazón de recogida y el aro de formación del hilo alineando los agujeros en el aro de formación del hilo con las clavijas en el tazón de recogida. Coloque el anillo de conexión sobre el aro de formación del hilo y presiónelo hacia abajo hasta que haga clic en su lugar. Coloque el conjunto sobre la base y con cuidado presione hacia abajo hasta que encaje en su lugar.
2. Coloque el aparato sobre una superficie seca, a nivel, resistente al calor y alejada de cualquier borde. Presione sobre la base de la máquina para preparar algodón de azúcar para asegurar los pies de ventosa. Coloque el cabezal del extractor en el eje rotor. **Asegúrese de que las clavijas en el eje rotor estén plenamente enganchadas en las ranuras del cabezal del extractor.**
3. Con el interruptor de encendido/apagado en la posición de apagado (O), enchufe el cable a un tomacorriente de 120 voltios **solamente**.
4. Mueva el interruptor de encendido/apagado a la posición de encendido (I) y **deje funcionar el aparato durante por lo menos 5 minutos para precalentarlo**. El cabezal del extractor girará.
5. Cuando se haya precalentado, coloque el interruptor de encendido/apagado en la posición de apagado (O) y espere hasta que el cabezal del extractor se detenga por completo. Añada una cda. a ras de azúcar en el pozo central del cabezal del extractor. Para anivelar el azúcar en el cabezal extractora, golpee suavemente el aro de formación del hilo. No use una cda. colmada, ni llene en exceso la cámara, ni tampoco deje que el azúcar caiga sobre la parte superior del cabezal del extractor. **Nota:** Antes de calentar o intentar extraer el azúcar, asegúrese de que el conjunto del tazón esté bien asegurado a la base de calentamiento.
6. Coloque el interruptor de encendido/apagado en la posición de encendido (I). Un poco de azúcar puede ser expulsado del extractor a medida que gira.
7. Cuando comience a ver una tela de algodón de azúcar formándose alrededor del aro de formación del hilo, comience a recoger el algodón de azúcar con un cono de algodón de azúcar. Esto se logra mejor:
  - A. Sosteniendo el cono vertical y girándolo mientras da vueltas alrededor del tazón.
  - B. Una vez se haya recogido algo de algodón de azúcar, sostenga el cono de manera horizontal y luego hágalo rodar, mientras va y viene sobre el aro. Tenga cuidado de que el cono o el azúcar recogido no toquen el cabezal del extractor que está girando.
8. Cuando se haya expandido todo el azúcar, coloque el interruptor de encendido/apagado en la posición de apagado (O) y deje que el cabezal del extractor se pare por completo. Si se desea más algodón de azúcar, repita los pasos 4-7. El algodón de azúcar se extrae más rápidamente durante este ciclo. Si no se desea más algodón de azúcar, desconecte el aparato y deje que se enfríe completamente antes de limpiarlo.
  - Una pequeña cantidad de humo y/o olor puede ocurrir al calentarse debido a la liberación de aceites usados en la fabricación – esto es normal.
  - Algunos sonidos menores de extensión/contracción pueden ocurrir durante el calentamiento y enfriamiento – esto es normal.

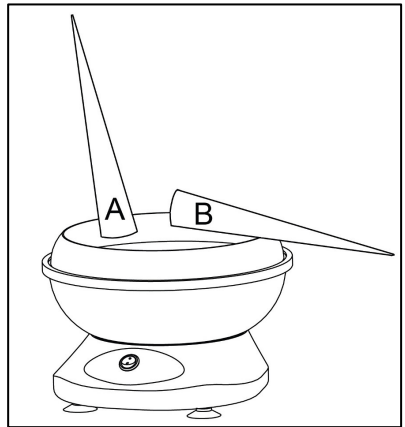

## CONSEJOS PRÁCTICOS

- Se puede utilizar azúcar granulado regular, así como los azúcares hechos especialmente para preparar algodón de azúcar. El uso de azúcar especial para preparar azúcar de algodón produce los mejores resultados.
- Los edulcorantes artificiales o los caramelos sin azúcar **no pueden** ser utilizados para preparar algodón de azúcar. Los edulcorantes artificiales se queman en el cabezal del extractor y no forman hilos.
- Se pueden utilizar caramelos duros para preparar algodón de azúcar. Triture finamente los caramelos y utilícelos en lugar del azúcar en el cabezal del extractor. No use más de 1 cda. de caramelos triturados al preparar el algodón de azúcar.
- Se pueden utilizar extractos de sabor (como los utilizados para preparar caramelos) para producir algodón de azúcar con sabor. No añadir más de  $\frac{1}{8}$  de cda. de extracto de sabor al azúcar en la cámara de cabezal del extractor. A continuación, siga los pasos para preparar algodón de azúcar.
- Se pueden mezclar mezclas de bebidas previamente azucaradas con el azúcar para preparar algodón de azúcar con sabor. Evite las mezclas de bebidas endulzadas con edulcorantes artificiales. Estos se quemarán y tapanán el cabezal del extractor. Use  $\frac{1}{2}$  cda. de mezcla de bebida con 2  $\frac{1}{2}$  cda. de azúcar para preparar el algodón de azúcar.
- Nunca utilice azúcares granulados extra finos o de "flujo libre" en la máquina para preparar algodón de azúcar. Estos azúcares obstruirán el cabezal extractor.
- Al recoger de algodón de azúcar, apoye el cono contra el aro de formación del hilo, a la vez que le da vueltas. Esto le ayudará a recolectar el algodón sin tocar el cabezal del extractor.
- La máquina de preparar Algodón de Azúcar debe precalentarse durante por lo menos cinco minutos antes de utilizarse. Si no se precalienta, el azúcar no se derretirá y el cabezal extractor se taponará.
- Limpie la máquina de algodón de azúcar después de 2 o 3 ciclos a fin de evitar que el cabezal del extractor se obstruya y así garantizar resultados óptimos. Si el cabezal del extractor no se limpia cada par de ciclos, dejará de producir algodón y los resultados serán deficientes.
- Entre ciclos, utilice de un cono o una cuchara de madera para empujar todo el azúcar sin hilar al tazón de recolección. Esto evitará que el algodón de azúcar se pegue lo largo del borde antes de que pueda ser recogido.

## LIMPIEZA DE LA MÁQUINA PARA PREPARAR ALGODÓN DE AZÚCAR

1. Cuando termine de preparar el algodón de azúcar, o para la limpieza entre tandas, desenchufe la máquina para preparar algodón de azúcar y déjela enfriar durante 15 minutos.
2. Saque el cabezal extractor y remóelo en agua jabonosa caliente. Enjuáguelo y gírelo a mano para eliminar tanta agua como sea posible; seque el exterior con una toalla. Si fuese necesario, utilice un paño de cocina para eliminar cualquier azúcar pegado al cabezal del extractor. No utilice limpiadores abrasivos, pues pueden dañar el acabado.
3. Con las manos secas, enchufe el aparato al tomacorriente de pared, coloque el cabezal del extractor de nuevo en su lugar sobre la base de calentamiento, coloque el interruptor de encendido/apagado en la posición de encendido (I), y deje girar durante 15-20 segundos. Coloque el interruptor de encendido/apagado en la posición de apagado (O), desenchufe y de nuevo retire el cabezal del extractor, seque la parte exterior con una toalla y apártela a un lado. Esto elimina la mayor parte del exceso de agua del interior del cabezal del extractor.
4. Retire el conjunto del tazón de la base de calentamiento. Lávelo con agua tibia jabonosa, enjuáguelo y séquelo bien. Vuelva a ensamblar el aparato. Las partes del conjunto del tazón se pueden lavar en el lavavajillas, pero sólo en la canasta superior. No coloque el cabezal del extractor en el lavavajillas. No sumerja la base de calentamiento en agua o cualquier otro líquido.

## GARANTÍA DEL PRODUCTO

### Garantía Limitada de 1 Año del Artefacto Electrodoméstico

Focus Electrics, LLC ("Focus Electrics") garantiza que este aparato no presentará fallas de material ni fabricación durante un (1) año a partir de la fecha original de compra con prueba de dicha compra, siempre y cuando el aparato sea operado y mantenido tal como se indica en el manual de instrucciones provisto. Toda pieza del aparato que presente fallas será reparada o reemplazada sin costo alguno a criterio de Focus Electrics. Esta garantía rige solamente para el uso domestico dentro de la casa.

Esta garantía no cubre ningún daño, incluyendo la decoloración, de superficie anti-adherente alguna del aparato electrodoméstico. Esta garantía es nula y sin valor, según lo determine exclusivamente Focus Electrics si el artefacto electrodoméstico es dañado a causa de accidente, mal uso, abuso, negligencia, rayaduras, o si el artefacto electrodoméstico es cambiado de algún modo.

ESTA GARANTÍA REEMPLAZA A TODAS LAS DEMÁS GARANTÍAS IMPLÍCITAS, INCLUYENDO AQUÉLLAS DE COMERCIABILIDAD, IDONEIDAD PARA UN FIN O USO EN PARTICULAR, DESEMPEÑO, U OTROS TIPOS, LAS CUALES QUEDAN EXCLUIDAS MEDIANTE EL PRESENTE DOCUMENTO. FOCUS ELECTRICS, LLC RECHAZA TODA RESPONSABILIDAD POR DAÑOS, YA SEAN DIRECTOS, INDIRECTOS, INCIDENTALES, PREVISIBLES, CONSECUENTES O ESPECIALES QUE SURJAN DE ESTE APARATO ELECTRODOMÉSTICO O GUARDEN RELACIÓN CON EL MISMO.

Si piensa que el artefacto electrodoméstico se ha dañado o requiere de servicio dentro de su período de garantía, por favor póngase en contacto con el Departamento de Atención al Cliente de Focus Electrics por el (866) 290-1851 o contáctenos por correo electrónico a la [service@focuselectrics.com](mailto:service@focuselectrics.com). Los gastos de devolución no son reembolsables. Para todas las reclamaciones de garantía, se requerirá un recibo que demuestra la fecha de compra original, **los recibos escritos a mano no son aceptados**. Focus Electrics, LLC no se hace responsable de las devoluciones perdidas en tránsito.

**Válido sólo en EE.UU. y Canadá**

### REPUESTOS

Las partes de repuestos, si están disponibles, pueden pedirse directamente en línea a Focus Electrics en [www.focuselectrics.com](http://www.focuselectrics.com), o puede llamar o enviar un correo electrónico al departamento de servicio al número telefónico o dirección de correo electrónico arriba indicados, o escribiéndonos a:

Focus Electrics, LLC  
Attn: Customer Service  
P. O. Box 2780  
West Bend, WI 53095

Cerciórese de incluir el número de catálogo/modelo del aparato electrodoméstico (situado en la parte inferior/posterior de la unidad) así como la descripción y la cantidad de repuestos que necesita. Junto con esta información, incluya su nombre, dirección postal, número de tarjeta de crédito Visa o MasterCard, la fecha de vencimiento y el nombre tal como aparece en la tarjeta. Los cheques pueden ser pagaderos a Focus Electrics, LLC. Llame al Departamento de Atención al Cliente para obtener el monto de la compra. Se sumará al total el impuesto de venta estatal que corresponda, más un cargo por despacho y procesamiento. La entrega tarda dos (2) semanas.

Este manual contiene información importante y útil sobre el uso seguro y el cuidado de su nuevo producto Focus Electrics. Para su propia referencia, archive aquí el recibo fechado que sirve de comprobante de compra para la garantía, y anote la siguiente información:

Fecha en que compró o recibió la unidad como regalo: \_\_\_\_\_

Dónde se efectuó la compra y el precio, si lo sabe: \_\_\_\_\_

Número y código de fecha del producto (aparece en la parte inferior/posterior de la unidad): \_\_\_\_\_

