



**GBR**

**SRB**

**SVN**

**HRV**

## **LED 43ADS553B**

**OPERATING INSTRUCTIONS**

**UPUTSTVO ZA UPOTREBU**

**NAVODILA ZA UPORABO**

**UPUTE ZA UPORABU**



**VOX**  
**ELECTRONICS**

**GBR**

**LED 43ADS553B**  
**OPERATING INSTRUCTIONS**

# Important Safety Instructions and Maintenance

## Important Safety Instructions

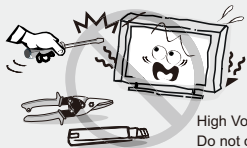

High Voltage  
Do not open

### ! CAUTION

Risk of electronic shock, do not open. Do not attempt to service this product yourself as opening or removing covers may expose you to dangerous voltage or other hazards. Refer all servicing to qualified service personnel.

To reduce the risk of fire or electric shock, do not expose this product to rain or moisture.

The apparatus shall not be exposed to dripping or splashing and no objects filled with liquids, such as vases, shall be placed on the apparatus.



The screen and cabinet get warm when the TV is in use. This is not a malfunction. In case of smoke, strange noise or strange smell from the unit:

- Turn off the power switch immediately;
- Disconnect the power plug from the power outlet;
- Contact your dealer or service centre. Never attempt to make repairs yourself because this could be dangerous.

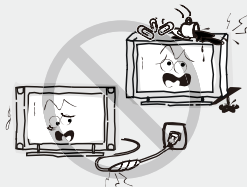

If the following problems occur:

Turn off the TV set and unplug the AC power cord immediately if any of the following problems occur. Ask your dealer or service centre to have it checked by qualified service personnel.

When:

- AC power cord is damaged.
- Poor fitting of AC power outlet.
- TV set is damaged by being dropped, hit or having something thrown at it.
- Any liquid or solid object falls through openings in the cabinet.

Never push objects of any kind into the set through the cabinet slots as they may touch dangerous voltage points or short-circuit parts that could result in a fire or electric shock. Never spill liquid of any kind on the set. Use special caution in households where children are present. The apparatus is not suitable for children under 3-year to operate.



Do not overload wall outlets, extension cords or adaptors beyond their capacity,

this can result in fire or electrical shock. Power-supply cords should be routed so that they are not likely to be walked on or pinched by items placed upon or against them, paying particular attention to cords at plug end, adaptors and the point where they exit from the appliance. The mains plug is used as the disconnect device. It shall remain readily accessible and should not be obstructed during intended use. Make sure to plug the power cord in until it is firmly inserted. When removing the power cord, make sure to hold the power plug when pulling the plug from the outlet, do not pull the plug out by the wire. NEVER touch the plug or power cord with wet hands. To disconnect the apparatus from the mains power, the plug must be pulled out from the mains socket, therefore make sure the mains plug is always easily accessible.



Do not push or scratch the front filter, or place any objects on top of the TV set. The image may be uneven or the screen may be damaged.

To avoid the fire, no naked flame source, such as lighted candles, should be placed on the apparatus.



# Important Safety Instructions and Maintenance

## Important Safety Instructions

An outside antenna system should not be located in the vicinity of overhead power lines or other electric light or power circuits, or where it can fall into such power lines or circuits. When installing an outside antenna system, extreme care should be taken to keep from touching such power lines or circuits as contact with them might be fatal. Ensuring the television is not overhanging the edge of the supporting furniture.

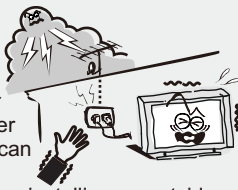

### When not in use

If you will not be using the TV set for several days, the TV set should be disconnected from the AC mains for environmental and safety reasons. As the TV set is not disconnected from the AC power when the TV is turned off at the standby switch, pull the plug from the AC power outlet to disconnect the TV completely. However, some TV sets may have features that require the TV set to be left in standby to function correctly. In the case of lightning, unplug the TV set from the outlet immediately. Never touch the antenna wire during lightning.



Do not pull the plug out by the wire; Never touch the plug with wet hands.

Excessive volume from earphones and headphones can cause hearing loss.



## Installation

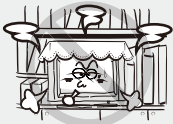

The ventilation should not be impeded by covering the ventilation opening with items, such as newspapers, tablecloths, curtains, etc. At least 10 cm space should be left around the apparatus for sufficient ventilation.

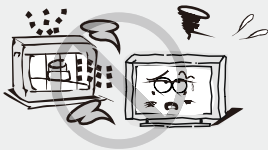

The product should be situated away from heat sources such as radiators, heat registers, stoves, or other products (including amplifiers) that produce heat. Place the apparatus in such a position that the screen is not exposed to direct sunlight. It is best to have soft indirect lighting while watching and avoid completely dark environments and reflection from the screen as these may cause eye fatigue. Keep the TV set away from any equipment emitting electromagnetic radiation.



Do not place the set on an unstable cart, stand, table or shelf. The set may fall, causing serious personal injury as well as damage to the product. Use only with the cart, stand, tripod, bracket, or table specified by the manufacturer, or sold with the apparatus. An appliance and cart combination should be moved with care. Quick stops, excessive force, and uneven surfaces may cause the appliance and cart combination to overturn.



Do not place this apparatus near water, for example, near a bath tub, wash bowl, kitchen sink, or laundry tub; in a wet basement; or a swimming pool; and the like;

# Important Safety Instructions and Maintenance

## Installation



When the TV being moved in from cold place, it needs some right time for dew inside unit evaporating fully before turn on the unit;



To prevent injury, this apparatus must be securely attached to the floor/wall in accordance with the installation instructions.

## LED Screen

Although the LED screen is made with high precision technology and 99.99% or more of the pixels are effective, black dots may appear or bright points of light (red, blue or green) may appear constantly on the LED screen. This is a structural property of the LED screen and is not a malfunction. If the surface of the LED panel cracks, do not touch it until you have unplugged the AC power cord. Otherwise electric shock may result. Do not throw anything at the TV set. The LED panel may break from the impact and cause serious injury.

## Precautions When Displaying a Still Image

A still image may cause permanent damage to the TV screen.

Do not display still images and partially still images on the LED panel for more than 2 hours as it can cause screen image retention. This image retention is also known as "screen burn". To avoid such image retention, reduce the degree of brightness and contrast of the screen when displaying a still image.

Watching the LED TV in 4:3 format for a long period of time may leave traces of borders displayed on the left, right and centre of the screen caused by the difference of light emission on the screen. Playing a DVD or a game console may cause a similar effect to the screen.

Damages caused by the above effect are not covered by the Warranty.

Displaying still images from Video games and PC for longer than a certain period of time may produce partial after-images. To prevent this effect, reduce the 'brightness' and 'contrast' when displaying still images.

## Cleaning

Cleaning and handling the screen surface and cabinet. Disconnect the unit from the AC outlet before cleaning. To remove dust, wipe gently with a soft, lint free cloth. If required use a slightly damp cloth.



## MAINS PLUG

Wipe the mains plug with a dry cloth at regular intervals. Moisture and dust may lead to fire or electrical shock.



Use care not to subject the TV's surfaces to detergent. (A liquid inside the TV could lead to product failure, fire or electrical shock.) Use care not to subject surfaces to bug repellent, solvent, thinner, or other volatile substances as this may deteriorate the surface and finish of the cabinet.

## Important Information

If a television is not positioned in a sufficiently stable location, it can be potentially hazardous due to falling. Many injuries, particularly to children, can be avoided by taking simple precautions such as:

- Using cabinets or stands recommended by the manufacturer of the television.
- Only using furniture that can safely support the television.
- Ensuring the television is not overhanging the edge of the supporting furniture.
- Not placing the television on tall furniture (for example, cupboards or bookcases) without anchoring both the furniture and the television to a suitable support.
- Not standing the televisions on cloth or other materials placed between the television and supporting furniture.
- Educating children about the dangers of climbing on furniture to reach the television or its controls.
- Keep small accessories out of reach of children so they are not mistakenly swallowed.

## Table of Contents

<b>Accessories</b> .....	5
<b>Introduction</b> .....	6
Features.....	6
Specifications.....	7
<b>Stand and wall-mounting instructions (optional)</b> .....	8
<b>General Description</b> .....	9
Overview of front panel.....	9
Overview of back panel.....	10
Overview of remote control.....	11
Installing Batteries in the Remote Control.....	13
<b>External Connection</b> .....	13
Antenna connection.....	13
<b>Basic operation</b> .....	14
Turning the TV on and off.....	14
<b>First Time Usage</b> .....	15
<b>Input Source</b> .....	16
<b>Home Page</b> .....	17
<b>TV Menu</b> .....	18
Main Menu.....	18
Setting Menu.....	19
Memory Usage.....	22
Backlight.....	22
Wi-Fi.....	23
Image.....	23
Sound.....	24
Channel.....	25
Function.....	26
Time.....	28
Network.....	28
<b>Digital Media Player</b> .....	29
<b>Troubleshooting</b> .....	31

## Accessories

Please make sure the following items are included with your LED TV. If any items are missing, contact your dealer.



Remote Control

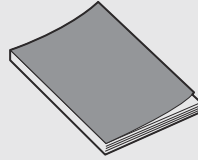

Owner's  
Instructions

# Introduction

## Features

- TV adopts 32" TFT LED display screen
- Zero X radiation complies to green environment protection requirement
- Connect to computer directly to realize TV/monitor combo.
- Support USB
- 16:9 wide screen
- Auto tuning and fine tuning
- Support HDMI
- Programmable sleep timer
- Wide range voltage input
- No-signal automatic power off

### **Input terminals used for external equipment connection**

1x RJ45 Input  
2x USB Input  
1x Earphone Output  
3x HDMI Input  
1x COAXI  
1x AV Input  
1x PC Input  
1x Mini YPbPr Input  
2x RF Input



# Introduction

## Specifications

Model	LED 43ADS553B
Display size	43" Diagonal(max.)
LED panel resolution	1366X768
Speaker output power	≥5WX2
Power supply	110-240V~, 50/60Hz
TV receive system	Digital: DVB-T Analog: PAL/SECAM/NTSC
Frequency range	48.25~863.25MHz
Video in	PAL/NTSC
Power consumption	65W
Standby consumption	<0.5W
Antenna Input	75 ohms, unbalanced
Controller power	DC 3V (Two AAA size batteries)
Work Temperature	0°C-40°C

### NOTES:

- Design and specifications are subject to change without notice.
- Weight and Dimension shown are approximate.

## Stand and wall-mounting instructions (optional)

### How to assemble the stand

If you need to remove or assemble the stand please read the following instructions.

-Before attaching/detaching the stand, make sure to turn off the TV.

-Before performing work, spread cushioning over the base area to lay the LED TV on. This will prevent it from being damaged.

### Assembling instruction:

Step1: Take out two stands from package, and insert them into bottom of TV;

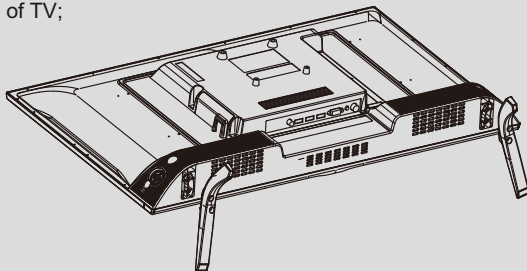

Step2: Take out four screws provided with TV set and tighten them into screw holes;

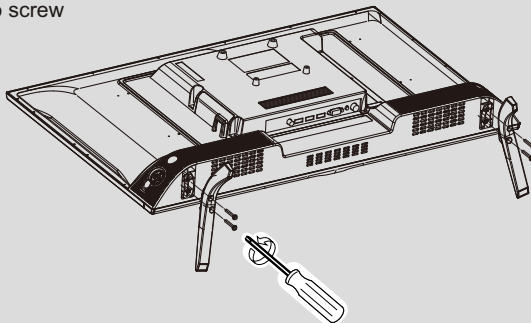



- To disconnect the stand from the TV, perform the above steps in reverse order.

# General Description

## Overview of front panel

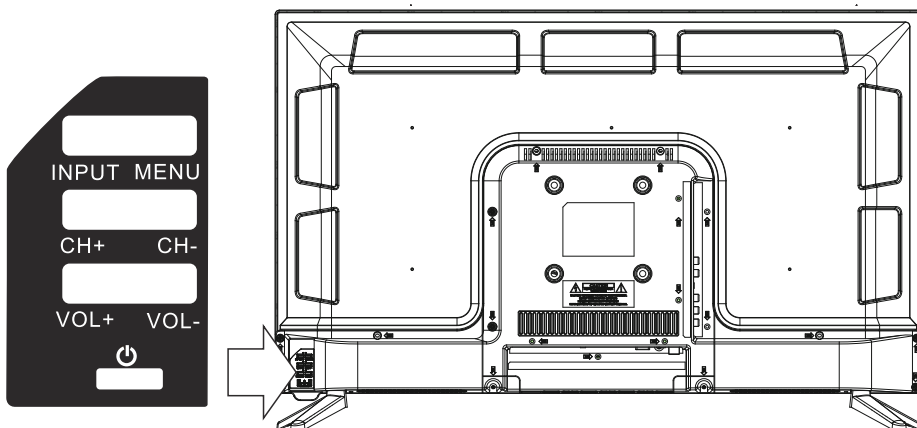
The buttons on the lower-right panel control your TV's basic features, including the on-screen menu. To use the more advanced features, you must use the remote control.



- ①  Turn on/off TV.
- ② VOL- } VOL+/-:Adjust Volume.
- ③ VOL+ }
- ④ CH- } CH+/-:Select channel.
- ⑤ CH+ }
- ⑥ **MENU** Into or exit from menu (Use CH+/- button select item, VOL+/- button adjust item) .
- ⑦ **INPUT** Source Select.

# General Description

## Overview of back panel

You can connect the TV with video devices such as DVD/VCD player, VCR and video camera to enjoy the high quality picture.

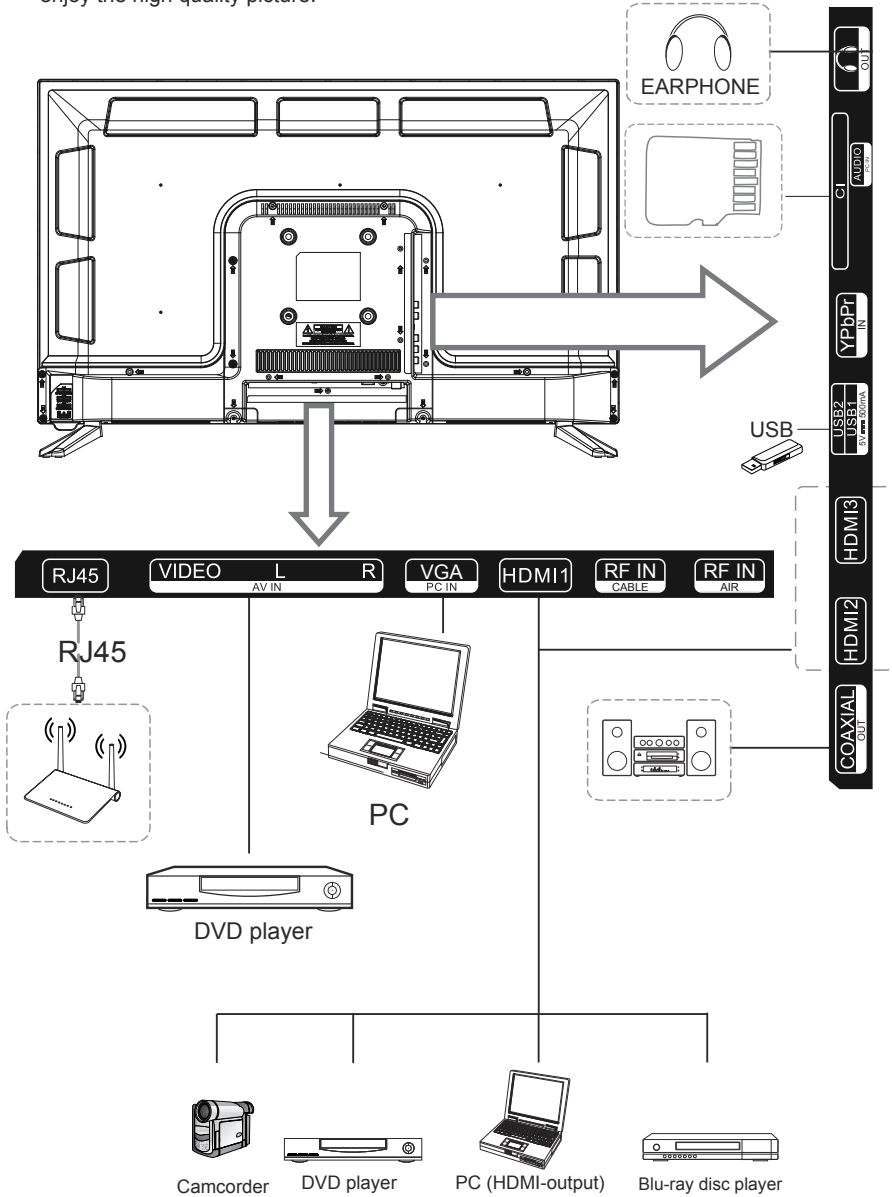

# General Description

## Overview of Remote Control

### REMOTE CONTROL OUTLOOK & FUNCTION KEY DEFINITION

1. **[POWER]** Press this button to switch to standby mode, and press it again to turn TV on.
2. **[INPUT]** Press to select the input source.
3. **[S.MODE]** This button is used to select the sound mode.
4. **[P.MODE]** This button is used to adjust user picture mode, press this button repeatedly and select one of four settings.
5. **[NICAM]** The button is used to set NICAM sound system. **Note :** Nicam function is optional, the button on the remote control is only available with certain models.
6. **[SLEEP]** Let you select amount of time before your TV turn itself off automatically.
7. **[0-9]** Press 0-9 to select a TV channel directly when you are watching TV. To enter page number in teletext mode and so on.
8. **[--/--]** Press this button to enter a program number with different digits.e.g.-for1,--for11,---for111.
9. **[RECALL]** Switch back and front between the current and previous channels.
10. **[DEL]** Delete button.
11. **[SUBTITLE]** Press to switch the subtitles at the bottom of the screen.
12. **[EPG]** Enter electronic program guide.(used only in DTV mode)
13. **[RED, GREEN, YELLOW, CYAN]** Correspond to the different menu item colours.
14. **[MUTE]** Press this button to shut off sound of the TV temporarily, press again to restore TV sound.
15. **[INFO]** The button is used to display current channel information.
16. **[▲/▼/◀/▶/ENTER]** Allows you to navigate the on-screen menus and adjust the system settings to your preference.
17. **[MENU]** Brings up the LCD main menu to the screen in TV mode.
18. **[EXIT]** Press EXIT to exit menu or sub menu.
19. **[VOL +/-]** Press to increase / decrease the sound level.
20. **[HOME]** Press the button to back to the home page screen.
21. **[PROG +/-]** Press to scan through or to select a channel.
22. **[BROWSER]** Press this button to enter the website.
23. **[T.SHIFT]** Press the button to pause current DTV program and start record background. (used only in DTV mode)

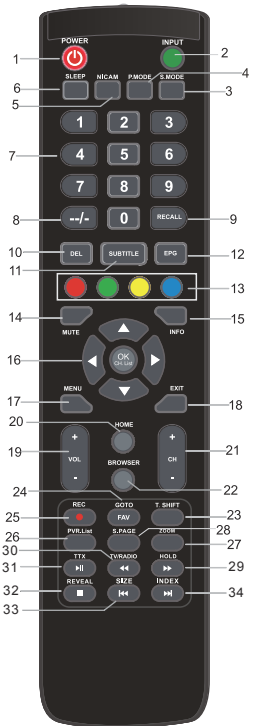

# General Description

## Overview of Remote Control

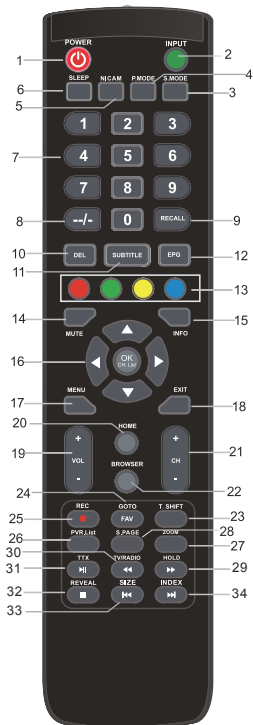

24. **【GOTO】** Skip  
**【FAV】** Favourite program channel button.
25. **【REC】** Start to record.(used only in DTV mode)
26. **【PVR.List】** Display the list burn. (used only in DTV mode)
27. **【ZOOM】** This button is used to set display window.
28. **【SUBPAGE】** Press SUBPAGE to enter sub coded page of teletext.
29. **【HOLD】** Hold on or off for current page display.  
**【◀/▶】** Press to timeshift or play a program in fast rewind mode.
30. **【DTV/RADIO】** In the DTVsource,press is to enter Radio channel and press it again to enter DTV channel.
31. **【TTX】** Press this button to open or close teletext  
**Note:** Teletext function is optional, the button on the remote control is only available with certain models.  
**【▶||】** Play/pause or begin to timeshift.
32. **【REVEAL】** Press REVEAL to show or hide the hidden information of teletext (depending on broadcasting.)  
**【■】** Stop playing or stop recording.
33. **【SIZE】** Adjust the screen image display ratio.  
**【◀◀】** Press to go to the prvious chapter.
34. **【INDEX】** Press the button to display content page of teletext.  
**【▶▶】** Press to go to the next chapter.

# General Description

## Installing Batteries in the Remote Control

### Installing Batteries

**1** Open the battery compartment cover on the back side.

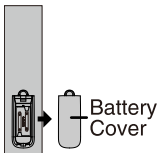

**2** Insert two 1.5V AAA size batteries in correct polarity. Don't mix old or used batteries with new ones.

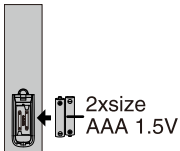

**3** Closed the cover.

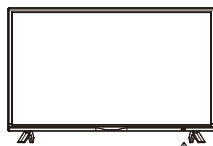
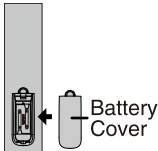

✦ Point the remote towards the remote control sensor of the TV and use it within 8 meters.

✦ Put the used batteries into the recycling bin since they can negatively affect the environment.

### NOTES:

- One loading of batteries will last for 1 year under normal use.
- If you do not intend to use the remote controller for a long period of time, remove them to avoid damage due to leakage.
- Do not use old and new batteries together.
- The batteries (battery pack or batteries installed) shall not exposed to excessive heat such as sunshine, fire or the like.

## External Connection

### Antenna connection

Antenna input impedance of this unit is 75ohm. VHF/UHF 75ohm coaxial cable can be connected to the antenna jack directly, if the antenna cable is 300ohm parallel flat feeder cable, you need to use the 300ohm/75ohm converter to connect the antenna cable to the antenna jack. For details Please refer to the following drawing.

#### Antennas with 300 Ω flat twins Leads

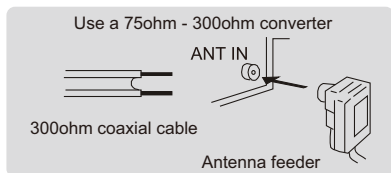

#### Antennas with 75 Ω Round Leads

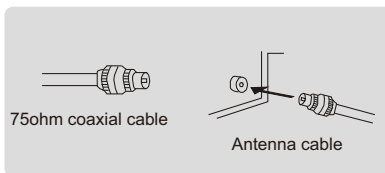

## Basic Operation

### Turning the TV On and Off

#### **How to turn the TV on or off**

1. Insert the power cord plug into a polarized AC outlet.
2. If TV is in standby mode, press **POWER** button on the remote control or ⏻ button on the back panel of LED TV.
3. Normal picture will be displayed on the screen after 10 seconds. If no signal input, "No Signal" will be displayed on the screen.
4. If temporary POWER off is required, press POWER button on the remote control or ⏻ button on the back panel.
5. If you want to completely switch off the power for this unit, unplug the power cord plug for this unit.
6. After switching off the unit, you should wait at least 5 seconds before switching on again.

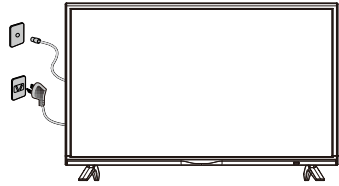

#### **Status indication lamp**

Red: In standby mode.

Green: In power on mode.

#### **Auto power-off**

1. If there is no signal, the TV will automatically enter standby mode after 10 minutes.

#### **Memory before turning TV off**

The picture and sound settings and preset channels will be memorized at the point when the TV is turned off. When the TV is started up again it will work accordingly with these settings.



## First Time Usage

Select the next step and enter the Boot Settings.



Select the language.



## First Time Usage

Configure network.



If you switch the TV system, you need to restart.  
Boot elves boot or reset the first time will automatically appear.



## Input Source



According to the **INPUT** button to display the input source menu.  
Select the corresponding input signal source by left and right button.  
Press the confirm button to enter the relevant signal source or and press **EXIT** button to quit.

## Home Page

Home page can be divided into three parts, MEDIA, HOME, APPS, click the appropriate icon to jump to the application market, browser, all the application interface, set the interface or multimedia interface; the upper right corner will show the network and USB flash disk.



## Home Page



## TV Menu

### Main Menu

Press **MENU** button to display the main menu and the press arrow buttons to select the appropriate settings. Press **OK** button to enter the relevant settings.



# TV Menu

## Setting Menu

Pick the image of setting and press OK button to appear the interface of the android setting. Press up and down buttons to select the options which you want to adjust.



### Network

Enter the Network menu item **WiFi**, you can open or close the Wi-Fi connection function, there are 4 types of connection: select focus and enter the password in the list of connections, use without password protected connection, manually add hot name to connect, and point-to-point direct connection.

**Ethernet** this sub item will display the status of the wired network connection and the user can set up the network agent here.



### Sound

Set the volumes, notify the prompt tone, button prompt tone, as well as some audio settings, etc.

# TV Menu

## Setting Menu

### Apps

In the menu, you can view the application of the installation, running applications and all of the application.



### Storage & reset

Here you can view the details of the internal storage space and the use of SD card, and in the option of backup & reset, you can do factory data reset.

### About

You can view and set the relevant information for the OTA update, you can also view the model, Android version, version number information.



### Date & Time

In this part, you can modify the date and time, and also choose to synchronize with the date & time of the network.

# TV Menu

## Setting Menu

### Language

System language can be selected here.



### Keyboard

User can be based on personal preferences of the keyboard input settings, you can also view the personal dictionary.



### Security & restrictions

The user can set the security function in the menu: whether to allow the installation of unknown source program, application program verification, limit the application to access your account, allowing Android device manager to lock device or erase the data on the device has been lost.

## TV Menu

### Memory Usage

Press arrow buttons to select the **Memory Usage** icon, press OK button to display the Android memory usage.



### Backlight

Press arrow buttons to select Backlight icon and then press OK button to enter the Backlight adjustment interface. Press left and right button to adjust.

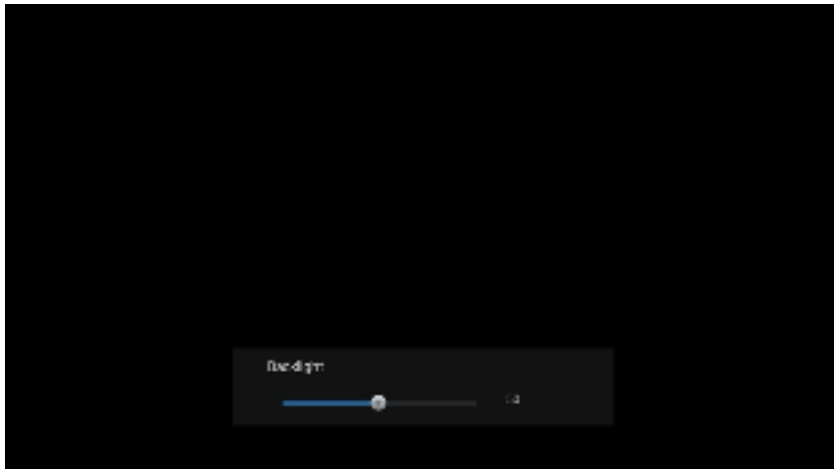



# TV Menu

## Wi-Fi

Press arrow buttons to select the image of “Wi-Fi”. And then press “OK” button to jump directly to the Wi-Fi settings.



## Image

Press arrow buttons to select the image of “Image”. And then press “OK” button to enter the setting of picture.

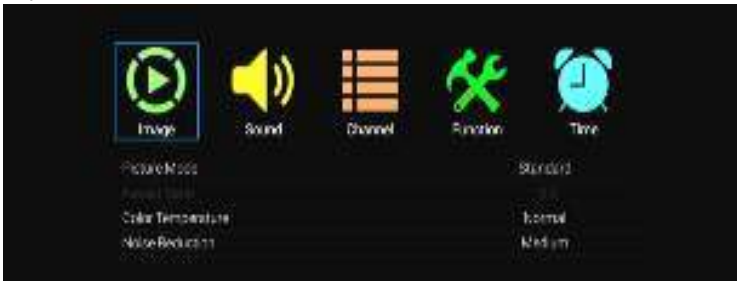

### Picture Mode

Choose the image menu with arrow buttons, and the press **OK** button for next operation. Press up and down buttons to select Picture Mode. The Picture Mode can be switched to Standard / Vivid / User / Movie with left and right buttons.

### Aspect Ratio

Choose the image menu with arrow buttons, and the press **OK** button for next operation. Press up and down buttons to select Aspect Ratio. The Aspect Ratio can be switched to Auto / 16:9 / 4:3 / Zoom1 / Zoom2 / Point to Point with left and right buttons.

### Color Temperature

Choose the image menu with arrow buttons, and the press **OK** button for next operation. Press up and down buttons to select Color Temperature. The Color Temperature can be switched to Cool / Normal / Warm / User with left and right buttons.

### Noise Reduction

Choose the image menu with arrow buttons, and the press **OK** button for next operation. Press up and down buttons to select Noise Reduction. The Noise Reduction can be switched to low / Medium / High / Auto / Off with left and right buttons.

# TV Menu

## Sound

Press arrow buttons to select the image of "Sound". And then press "OK" button to enter the setting of sound.



### Sound Mode

Choose the sound menu with arrow buttons, and the press **OK** button for next operation. Press up and down buttons to select Sound Mode. The Sound Mode can be switched to Standard/ Movie/ Music/ User with left and right buttons.

### Equalizer

Choose the sound menu with arrow buttons, and the press **OK** button for next operation. Press up and down buttons to select Equalizer and then press **OK** button to appear different bandwidth frequency level.

### Balance

Choose the sound menu with arrow buttons, and the press **OK** button for next operation. Press up and down buttons to select Balance and then press left and right buttons to adjust it.

### Auto Volume / Surround

Choose the sound menu with arrow buttons, and the press **OK** button for next operation. Press up and down buttons to select Auto Volume. Then press left and right buttons to open or close the function. This method is also suitable for adjusting the surround sound.

### SPDIF Mode

Choose the sound menu with arrow buttons, and the press **OK** button for next operation. Press up and down buttons to select SPDIF Mode. The SPDIF Mode can be switched to PCM / RAW / Off with left and right buttons.

# TV Menu

## Channel

Press arrow buttons to select the image of “Channel”. And then press “OK” button to enter the setting of channel.



### Auto Search

Select option of **Auto Search** under the up and down buttons. Then press OK button and the auto search will begin.

### Channel Edit

Press up and down buttons to select Channel Edit, and then press OK button to enter sub-menu. In this function you can edit all the channels.

### Signal Information

Press up and down buttons to select Signal Information and then press OK button to view the signal information.

### Antenna Type

Choose the channel menu with arrow buttons, and the press **OK** button for next operation. Press up and down buttons to select Antenna Type. Press left and right buttons to select Air or Cable. The option is available in ATV mode.

### DTV Manual Search

Press up and down buttons to select DTV Manual Search and then press **OK** button to enter the sub-menu. Press up and down to select Frequency / Current CH and then press left and right buttons to adjust. Press **OK** button to search. The option is available in DTV mode.

### ATV Manual Search

Press up and down buttons to select ATV Manual Search and then press **OK** button to enter the sub-menu. Press up and down to select Frequency / Current CH and then press left and right buttons to adjust. Press **OK** button to search. The option is available in ATV mode.

# TV Menu

## Function

Press arrow buttons to select the image of “Function”. And then press “OK” button to enter the setting of function.

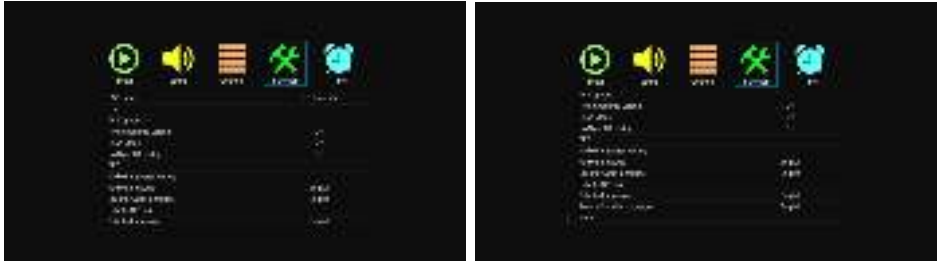

### OSD time

Choose the function menu with arrow buttons, and the press **OK** button for next operation. Press up and down buttons to select OSD time. Press left and right buttons to select 5 seconds, 10seconds, 15 seconds, 20 seconds, 30seconds, Always.

### Lock

Choose the function menu with arrow buttons, and the press **OK** button for next operation. Press up and down buttons to select Lock and then press **OK** button to open the lock function. Please remember that the initial password is 0000 and the almighty password is 9999. If you want to adjust the password, you firstly should select option of set password and then input the old password, new password. When new password you input again is correct and make sure above operation, this mean that you successfully reset password. When you want to shield some programs you don't like, please select the option of block program and input the channel number.



# TV Menu

## Function

### No Signal Standby

Choose the function menu with arrow buttons, and the press **OK** button for next operation. Press up and down buttons to select No Signal Standby and then press left and right buttons to open or close it. When this option is turn on, no signal automatically stands by for a while.

### CEC

Choose the function menu with arrow buttons, and the press **OK** button for next operation. Press up and down buttons to select CEC. Press **OK** button to enter. CEC( Consumer Electronics Control) is a feature of HDMI designed to allow user to command and control devices connected through HDMI 1 /2 by using only one remote control.

### Reset

Choose the function menu with arrow buttons, and the press **OK** button for next operation. Press up and down buttons to select Reset and then press **OK** button to enter the next window. Can choose to confirm or cancel, choose to confirm the television will restart, the menu data will restore the initial data, choose to cancel also back to the menu interface.

### PVR Option

Press up and down buttons to select PVR Option and then press **OK** button to enter the next window.



- |                        |                             |
|------------------------|-----------------------------|
| <b>Select Disk</b>     | Select the disk.            |
| <b>Time Shift Size</b> | Select 512M / 1G / 2G / 4G. |
| <b>Format Disk</b>     | Select to format the disk.  |
| <b>Speed Check</b>     | Select to check the disk.   |

## TV Menu

### Time

Press arrow buttons to select the image of “Time”. And then press “OK” button to enter the setting of time.

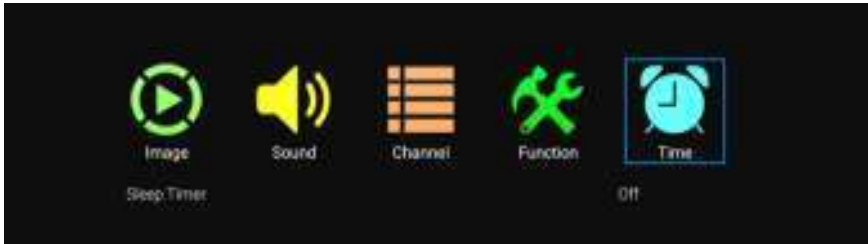

#### Sleep Timer

Press up and down buttons to select Sleep Timer. Press left and right buttons to select Off / 10Minutes / 20Minutes / 30Minutes / 60Minutes / 90Minutes / 120Minutes / 180Minutes / 240Minutes.

#### Notes:

1. The sleep timer you have set will be cancelled when the TV turns off or if a power failure occurs.
2. When the time is less than 60 seconds, remind information will be displayed on screen. Press any button to cancel timer function.

### Network

Press arrow buttons to select the image of “Network”. And then press “OK” button to enter the setting of network.

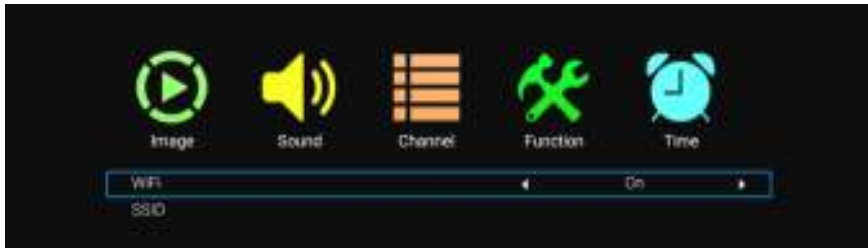

#### Wired

Press up and down buttons to select Wired and press **OK** button to enter the submenu. Press left and right buttons to select the wired mode. Press **OK** on preference “Set”.

#### Wireless

Press up and down buttons to select Wireless and press **OK** button to enter the submenu. Press left and right buttons to turn on / off the wifi controller. Press **OK** button on SSID, then it will show the wifi list and then press OK button to connect one of them.

# Digital Media Player



## Picture

Press arrow buttons to select Picture icon and then press the confirmation button to confirm. Press left and right buttons to select the folder and press **OK** button to open the appropriate folder. After selecting the picture, press **OK** button to open the picture. You can carry on some operation through the left and right buttons.



# Digital Media Player

## Audio

Press arrow buttons to select Audio icon and then press the confirmation button to confirm. Press left and right buttons to select the folder and press **OK** button to open the appropriate folder. After selecting the song, press **OK** button to open the song. You can carry on some operation through the left and right buttons.



## Video

Press arrow buttons to select Video icon and then press the confirmation button to confirm. Press left and right buttons to select the folder and press **OK** button to open the appropriate folder. After selecting the video, press **OK** button to open the video. You can carry on some operation through the left and right buttons.





## Troubleshooting

If you have any problem, check the counter measures for each symptom listed below. The following symptoms may have been caused by inappropriate adjustment rather than actual malfunction of the unit. If the trouble persists, contact the Customer Care Centre, see back page for contact details.

Symptoms	Possible solutions
No power	<p>Please check the power cord plugged in and that the power outlet works. Unplug the power cord and plug it in after 60 seconds and restart the TV.</p>
No picture	<p>Please check antenna connection. Station may be experiencing problems, please tune to another station. Please adjust the settings of contrast and brightness.</p>
Good picture but no sound	<p>Please increase the volume. Please check TV is under mute mode, press MUTE button on the remote control. Please check sound settings If external devices are being used, check their volumes are not set too low or turned off. If using DVI to HDMI cable, a separate audio cable is required. Make sure a headphone jack is not connected..</p>
Good sound but abnormal color or no picture	<p>Please check antenna connection and antenna condition. If using Component input, please check Component connections, incorrect or loose connections may cause colour problems or cause the screen to be blank.</p>
No response to remote control	<p>Batteries of remote control may have exhausted, if necessary, please change the batteries. Clean the remote control lens. The distance between LED TV and remote control should be within 8m, within recommended operating angle and path is free of obstructions.</p>
Full screen flickering under VGA	<p>V-HEIGHT value may be set too big, restart computer and enter safe mode, then set monitor parameters to correct value according to adjustment description.</p>
Horizontal stripes under VGA	<p>Sample phase may be deflected, adjust phase according to picture position.</p>
Colored dots may be present on the screen	<p>Although the LED screen is made with high-precision technology and 99.99% or more of the pixels are effective, black dots may appear or bright points of light (red, blue, or green) may appear constantly on the LED screen. This is a structural property of the LED screen and not a malfunction.</p>
Picture is breaking up	<p>Keep the TV away from noisy electrical sources such as cars, hair dryers, welders, and all optional equipment. Electrical atmospheric interference such as local or distant lightning storms may cause picture to break up. When installing optional equipment, leave some space between the optional equipment and the TV. Check the antenna and connection. Keep the antenna away from any power or input/output cables.</p>

## Troubleshooting

After Auto Tuning only some channels are available	Check your area is covered by Digital Video Broadcasts. Try re-tuning or manually tuning missing channels. Check that you are using the correct antenna type.
Channel cannot be selected	Check if the channel has been blocked in the main menu settings. It is available when the TV has channel block function.
USB not playing	Please check connecting USB cable and power supply is connected. Hard drive has not been formatted. Please make sure USB disk is compatible and the multimedia data formats are supported.
Picture is distorted, macroblock, small block, dots, pixelization, etc	Compression of video contents may cause distortion especially on fast moving pictures such as sports and action movies.
Noise from speaker	Check cable connections, make sure a video cable is not connected to an audio input. Low signal level may cause sound distortion.
TV turns off automatically	Sleep Timer may have been enabled. If there is no signal for about 15 minutes from an input, the TV will turn off. If connected to your PC, check your PC power settings. Make sure the AC power cord is plugged in securely to the wall outlet and the TV.
Picture is not shown in full screen	Black bars on each side will be shown on HD channels when displaying SD (4:3) contents. Black bars on Top & Bottom will be shown on movies that have aspect ratios different from your TV. Adjust picture size option on your external device or TV to full screen.

## WARNING

Never place a television set in an unstable location. A television set may fall, causing serious personal injury or death. Many injuries, particularly to children, can be avoided by taking simple precautions such as:

- Using cabinets or stands recommended by the manufacturer of the television set.
- Only using furniture that can safely support the television set.
- Ensuring the television set is not overhanging the edge of the supporting furniture.
- Not placing the television set on tall furniture (for example, cupboards or bookcases) without anchoring both the furniture and the television set to a suitable support.
- Not placing the television set on cloth or other materials that may be located between the television set and supporting furniture.
- Educating children about the dangers of climbing on furniture to reach the television set or its controls

If your existing television set is being retained and relocated, the same considerations as above should be applied.

The plug or appliance coupler is used as the disconnect device, the disconnect device shall remain readily operable.



**VOX**  
**ELECTRONICS**

**SRB**

**LED 43ADS553B**

**UPUTSTVO ZA UPOTREBU**

# Važna sigurnosna uputstva i održavanje

## Važna sigurnosna uputstva

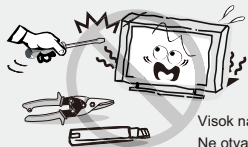

Visok napon  
Ne otvarajte!

### ! PAŽNJA

Postoji opasnost od strujnog udara, ne otvarajte. Nemojte pokušavati sami vršiti popravke ovog proizvoda budući da Vas otvaranje i uklanjanje poklopcu može dovesti u dodir sa visokim naponom i drugim opasnostima. Sve popravke prepustite kvalifikovanom servisnom osoblju.

Kako biste smanjili opasnost od električnog udara ne izlažite ovaj proizvod kiši ili vlazi.

Uređaj ne sme biti izložen kapanju ili prskanju i nikakvi predmeti napunjeni tečnošću, poput vaza, ne smeju stajati na uređaju.



Ugasite TV uređaj i odmah isključite kabl za napajanje iz utikača ukoliko dođe do nekog od sledećih problema.

Zamolite svog prodavca ili servisni centar da daju uređaj na proveru ovlašćenom servisnom osoblju, ukoliko primetite:

- Da je oštećen kabl za napajanje.
- Da električna utičnica nije odgovarajuća.
- Da je TV uređaj oštećen, bilo da je ispušten, udaren ili da je nešto bačeno na njega.
- Da je bilo kakva tečnost ili čvrsta stvar upala kroz otvore na kućištu.

Ekran i kućište TV-a zagrevaju se kada je on u upotrebi. Ovo nije neispravnost uređaja. U slučaju da se iz uređaja pojavi dim, čudan zvuk ili osetite čudan miris:

- Odmah isključite električni prekidač;
- Isključite utikač iz utičnice;
- Pozovite Vašeg prodavca ili servisni centar.

Nikada ne pokušavajte sami vršiti popravke jer to može biti opasno.



Nikada nemojte gurati nikakve predmete kroz otvore na kućištu, jer mogu doći u dodir sa tačkama visokog napona ili sa delovima na kojima je moguće doći do kratkog spoja, što može rezultirati požarom ili strujnim udarom. Nikada nemojte prosipati bilo kakvu tečnost na uređaj. Budite posebno oprezni u domaćinstvima u kojima ima dece. Uređaj nije predviđen za korišćenje od strane dece koja su mlađa od 3 godine.



Nemojte preopterećivati zidne utičnice, produžne kablove ili adaptere preko njihovih kapaciteta jer to može dovesti do požara ili električnog udara.

Kablovi za napajanje treba da budu postavljeni tako da ne postoji verovatnoća da će se na njih stati niti da će biti uklešteni predmetima postavljenim iznad ili na njih, pri čemu posebnu pažnju treba obratiti na kablove na delovima na kojima se nalaze priključci, adapteri i na mesto na kojem kablovi izlaze iz uređaja. Utikač za priključivanje na električnu mrežu se koristi kao uređaj za prekid napajanja.

On treba da ostane lako dostupan i da bude zaklonjen tokom namenskog korišćenja. Pazite da utaknete kabl za napajanje sve dok ne bude čvrsto priključen. Prilikom uklanjanja kabla za napajanje pobrinite se da držite strujni utikač kada vadite priključak iz utičnice. Nemojte vaditi priključak tako da vučete kabl. NIKADA nemojte dodirivati utikač ili kabl za napajanje mokrim rukama. Da biste isključili uređaj sa električne mreže, utikač morate izvući iz strujne utičnice tako da osigurate da električni utikač uvek bude lako dostupan.

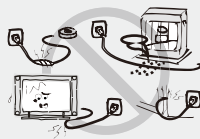

Nemojte gurati ili grebati prednji filter, niti stavljati nikakve predmete na TV. Slika može postati nejednaka ili se ekran može oštetiti.

Da biste izbegli požar, ne postavljajte na uređaj nikakav direktni izvor plamena, kao što su upaljene sveće.



# Važna sigurnosna uputstva i održavanje

## Važna sigurnosna uputstva

Spoljni antenski sistem ne sme se nalaziti u blizini nadzemnih elektroenergetskih vodova ili drugih strujnih kola ili strujnih kola električnog osvetljenja, ili na mestu gde može pasti na takve vodove ili strujna kola. Prilikom instalacije spoljnog antenskog sistema treba biti posebno pažljiv kako se ne bi dotakli takvi vodovi i strujna kola budući da kontakt s njima može biti fatalan. Osigurati da TV uređaj ne visi preko ivice nameštaja na kojem stoji.

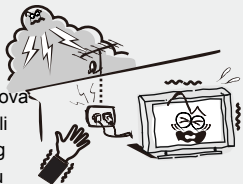

### Kada nije u upotrebi:

Ukoliko nećete koristiti TV uređaj nekoliko dana, TV uređaj treba isključiti sa električne mreže iz sigurnosnih razloga i radi zaštite životne sredine. Ako TV uređaj nije isključen iz električne mreže kada je TV isključen na dugme za stanje pripravnosti („Stand-By“), izvucite utikač iz električne utičnice kako biste u potpunosti isključili TV. Međutim, neki TV uređaji možda poseduju funkcije koje zahtevaju da TV uređaj ostane u stanju pripravnosti kako bi ispravno funkcionisale. U slučaju grmljavine odmah isključite TV uređaj iz utičnice. Nikada nemojte dodirivati antensku žicu tokom grmljavine.



Nemojte izvlačiti utikač povlačenjem kabela. Nikada nemojte dodirivati utikač mokrim rukama.

Preglasna jačina iz slušalice može uzrokovati oštećenje sluha.



## Instalacija



Ventilaciju ne bi trebalo zaklanjati pokrivanjem ventilacijskog otvora predmetima poput novina, stolnjaka, zavesa itd. Oko uređaja treba ostaviti najmanje 10 cm prostora za pravilan rad ventilacije.

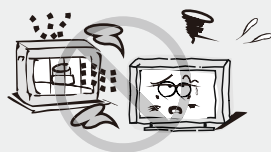

Uređaj bi se trebao nalaziti dalje od izvora toplote poput radijatora, grejalica, šporeta ili drugih proizvoda (uključujući pojačala) koji proizvode toplotu. Postavite uređaj u položaj u kojem ekran neće biti izložen direktnoj sunčevoj svetlosti.

Najbolje je imati meko, indirektno osvetljenje prilikom gledanja i izbegavati potpuno mračno okruženje i odsjaje sa ekrana jer oni mogu izazvati zamor očiju.

Držite TV uređaj podalje od bilo kakve opreme koja emituje elektromagnetsko zračenje.



Nemojte postavljati uređaj na nestabilna kolica, postolja, sto ili policu. Uređaj može pasti i izazvati ozbiljne telesne povrede kao i oštećenje proizvoda. Koristite samo na kolicima, postolju, tronošcu, nosaču ili stolu koje je odredio proizvođač ili koji se prodaje uz uređaj. Uređajem koji je kombinovan uz kolica treba rukovati pažljivo. Iznenađno zaustavljanje, prekomerna sila i neravne površine mogu prouzrokovati prevrtanje kolica i uređaja.



Nemojte postavljati ovaj uređaj blizu vode, na primer blizu kade, umivaonika, kuhinjske sudopere ili kade za veš, u vlažan podrum, blizu bazena i slično.

# Važna sigurnosna uputstva i održavanje

## Instalacija



Kada se uređaj unosi sa hladnoće u topli prostor, treba proći određeno vreme pre uključjenja uređaja, kako bi vlaga koja se stvorila unutar kućišta u potpunosti isparila.



Kako bi se sprečile povrede, ovaj uređaj mora biti sigurno pričvršćen za pod/zid u skladu s uputstvima za postavljanje.

## LED ekran

Iako je LED ekran napravljen korišćenjem tehnologije visoke preciznosti i 99,99% ili više piksela je funkcionalno, crne ili svetle (crvene, plave ili zelene) tačke se mogu stalno pojavljivati na LED ekranu. To je strukturno svojstvo LED ekrana i ne predstavlja kvar.

Ukoliko dođe do napuknuća površine LED panela nemojte je dodirivati dok ne isključite kabl za napajanje električnom energijom. U protivnom može doći do električnog udara. Ne bacajte ništa na TV uređaj. LED panel se može slomiti prilikom takvog udara i izazvati ozbiljne povrede.

## Mere opreza prilikom prikazivanja statične slike

Statična slika može izazvati trajno oštećenje TV ekrana. Ne prikazujte statične slike i delimično statične slike na LED panelu duže od 2 sata jer to može izazvati zadržavanje slike na ekranu. Ovo zadržavanje slike je poznato i kao sagorevanje („burn“) ekrana. Kako biste izbegli takvo zadržavanje slike smanjite stepen osvetljenosti i kontrast ekrana kada prikazujete statičnu sliku. Gledanje LED TV-a u formatu 4:3 tokom dužeg vremenskog razdoblja može rezultirati tragovima ivica prikazanih na levoj i desnoj strani i u sredini ekrana, što je prouzročeno razlikom u emisiji svetla na ekranu. Prikazivanje DVD-a ili konzolne igrice može izazvati sličan učinak na ekranu. Oštećenja koja nastanu na opisan način nisu pokrivena garancijom uređaja.

Prikazivanje statičnih slika iz video igrica i sa personalnog računara tokom dužeg vremenskog razdoblja može proizvesti delimične naknadne slike. Kako bi se ovaj učinak sprečio smanjite „svetlost“ i „kontrast“ prilikom prikazivanja statičnih slika.

## Čišćenje

Čišćenje i rukovanje površinom ekrana i kućištem. Isključite uređaj iz strujne utičnice pre čišćenja. Da biste uklonili prašinu prebrišite nežno mekom krpom koja ne ostavlja dlačice. Ukoliko je potrebno koristite krpu koja nije jako vlažna.



## Električni utikač

Prebrišite električni utikač suvom krpom u redovnim vremenskim razmacima. Vlaga i prašina mogu dovesti do požara ili strujnog udara.

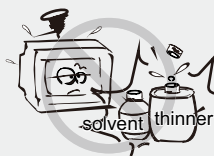

Vodite računa da ne izlazete površine TV-a sredstvima za čišćenje (tečnost unutar TV-a može dovesti do kvara proizvoda, požara ili strujnog udara). Vodite računa da ne izlazete površine hemijskim sredstvima protiv insekata, rastvaračima ili drugim isparivim sredstvima jer to može oštetiti površinu i teksturu kućišta.

## Važne informacije

Ukoliko televizor nije postavljen na dovoljno stabilno mesto, može biti opasno zbog pada. Brojne povrede, naročito kod dece, mogu se izbeći preduzimajući jednostavne mere opreza kao što su:

- Upotreba nameštaja ili postolja preporučenog od strane proizvođača TV-a.
- Isključivo upotreba nameštaja koji može sigurno držati TV.
- Uverite se da TV uređaj ne prelazi ivice nameštaja na kojem stoji.
- Nemojte stavljati TV uređaj na visok nameštaj (ormariće ili police za knjige), a da pre toga ne učvrstite i nameštaj i TV uređaj.
- Nemojte stavljati tkanine ili druge materijale između Tv-a i nameštaja na kojem stoji.
- Informišite decu o opasnostima od penjanja na nameštaj da biste dohvatili TV ili njegove kontrolne dugmiće.
- Držite sitne delove dalje od dece kako ih ne bi greškom progutali.

## Sadržaj

<b>Dodatna oprema</b>	5
<b>Uvod</b>	6
Karakteristike	6
Specifikacije	7
<b>Postoje i uputstva za postavljanje na zid (opciono)</b>	8
<b>Opšti opis</b>	9
Izgled zadnje strane	9
Izgled prednje strane	10
Izgled daljinskog upravljača	11
Postavljanje baterija u daljinski upravljač	13
<b>Eksterno povezivanje</b>	13
Povezivanje antene	14
<b>Osnovno funkcionisanje</b>	14
Paljenje i gašenje TV-a	15
<b>Prva upotreba</b>	16
<b>Ulazni izvori</b>	17
<b>Početa strana</b>	18
<b>Meni TV-a</b>	18
Glavni meni	19
Meni za podešavanja	22
Upotreba memorije	22
Pozadinsko osvetljenje	23
Wi-Fi	23
Slika	24
Zvuk	25
Kanali	26
Funkcije	28
Vreme	28
Mreža	29
<b>Digitalni Medija Plejer</b>	31
<b>Rešavanje problema</b>	

## Dodatna oprema

Molimo da proverite da li su sledeći dodaci priloženi uz Vaš LED uređaj. Ukoliko neki od delova nedostaju, molimo obratite se Vašem prodavcu.



Daljinski upravljač

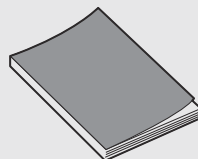

Korisničko uputstvo



# Uvod

## Karakteristike

- TV sadrži ekran veličine 32" TFT LED
- Zero X zračenje je u skladu sa zelenim zahtevima zaštite životne sredine
- Direktno povezivanje na kompjuter za ostvarivanje kombo konekcije TV/monitor.
- Podržava USB
- 16:9 široki ekran
- Automatsko podešavanje i fino podešavanje
- Podržava HDMI
- Tajmer za programiranje funkcije spavanja
- Ulaz za širok opseg napajanja
- Bez signalno automatsko gašenje

### Ulazni priključci za eksterno povezivanje

1x RJ45 ulaz  
2x USB ulaz  
1x 3x HDMI izlaz  
1x COAXI  
1x AV ulaz  
1x PC ulaz  
1x Mini YPbPr ulaz  
2x RF ulaz

# Uvod

## Specifikacije

Model	LED 43ADS553B
Veličina ekrana	43" Diagonal(max.)
Rezolucija LED panela	1366X768
Jačina izlaza zvuka	≥5WX2
Napajanje	110-240V~, 50/60Hz
Sistem TV prijema	Digital: DVB-T Analog: PAL/SECAM/NTSC
Opseg frekvencije	48.25~863.25MHz
Video ulaz	PAL/NTSC
Potrošnja el. energije	65W
Potrošnja u standby načinu	<0.5W
Impedansa antenskog ulaza	75 ohms, unbalanced
Napajanje daljinskog upravljača	DC 3V (dve baterije veličine AAA)
Temperatura radnog okruženja	0°C-40°C

### NAPOMENA:

- Dizajn i specifikacije podložni su promenama bez prethodnog obaveštenja.
- Date su približne vrednosti težine i dimenzija uređaja.

## Postolje i uputstva za postavljanje na zid (opcija)

### Kako dodati postolje

Ukoliko trebate ukloniti ili dodati postolje molimo pročitajte sledeća uputstva.

- Pre dodavanja/uklanjanja postolja proverite da li je TV uređaj isključen.
- Pre nego što počnete s radom, stavite meke jastuke preko kojih ćete položiti LED TV. Ovo će sprečiti eventualna oštećenja.

### Uputstva za spajanje:

Korak 1: Izvadite dva staka iz ambalaže, i ubacite ih na dnu TV-a;

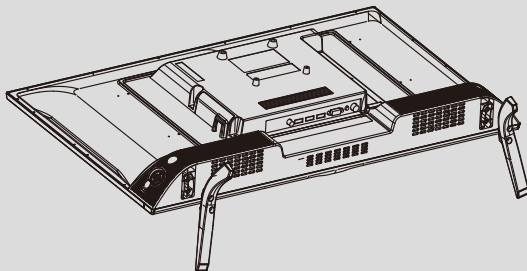

Korak 2: Izvadite 4 šrafa koja ste dobili uz TV uređaj i čvrsto ih pritegnite u predviđene otvore;

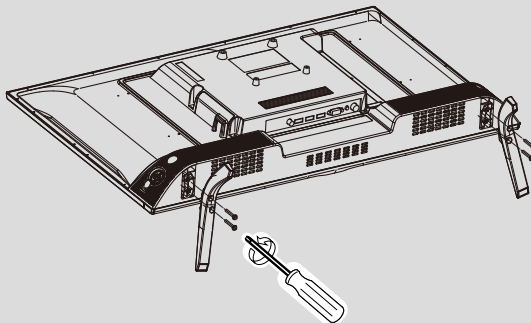



Za uklanjanje postolja sa TV-a ponovite korake obrnutim redosledom.

## Opšti opis

### Izgled prednje strane

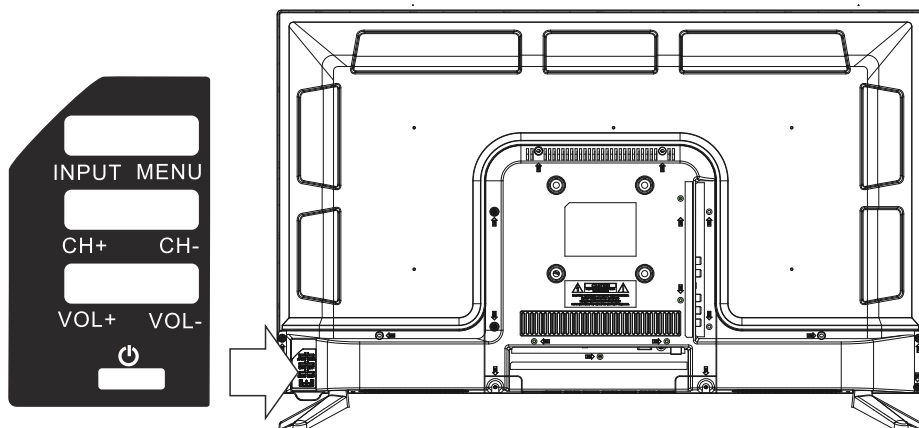
Dugmići na donjoj levoj strani Vašeg TV-a su za osnovne funkcije, uključujući i meni na ekranu (on-screen). Za upotrebu naprednijih funkcija morate koristiti daljinski upravljač.



- 1  Paljenje/Gašenje TV-a
- 2 VOL- } VOL +/-: podešavanje jačine
- 3 VOL+ }
- 4 CH- } CH +/-: izbor kanala
- 5 CH+ }
- 6 MENU } Ulazak ili izlazak iz menija  
(Koristite CH+/- za izbor stavke,  
VOL +/- za podešavanja.
- 7 INPUT } Izbor izvora.

# Opšti opis

## Izgled zadnjeg panela

Možete povezati TV s video uređajima kao što su DVD/VCD player, VCR i video kamera da biste uživali u slici visokog kvaliteta.

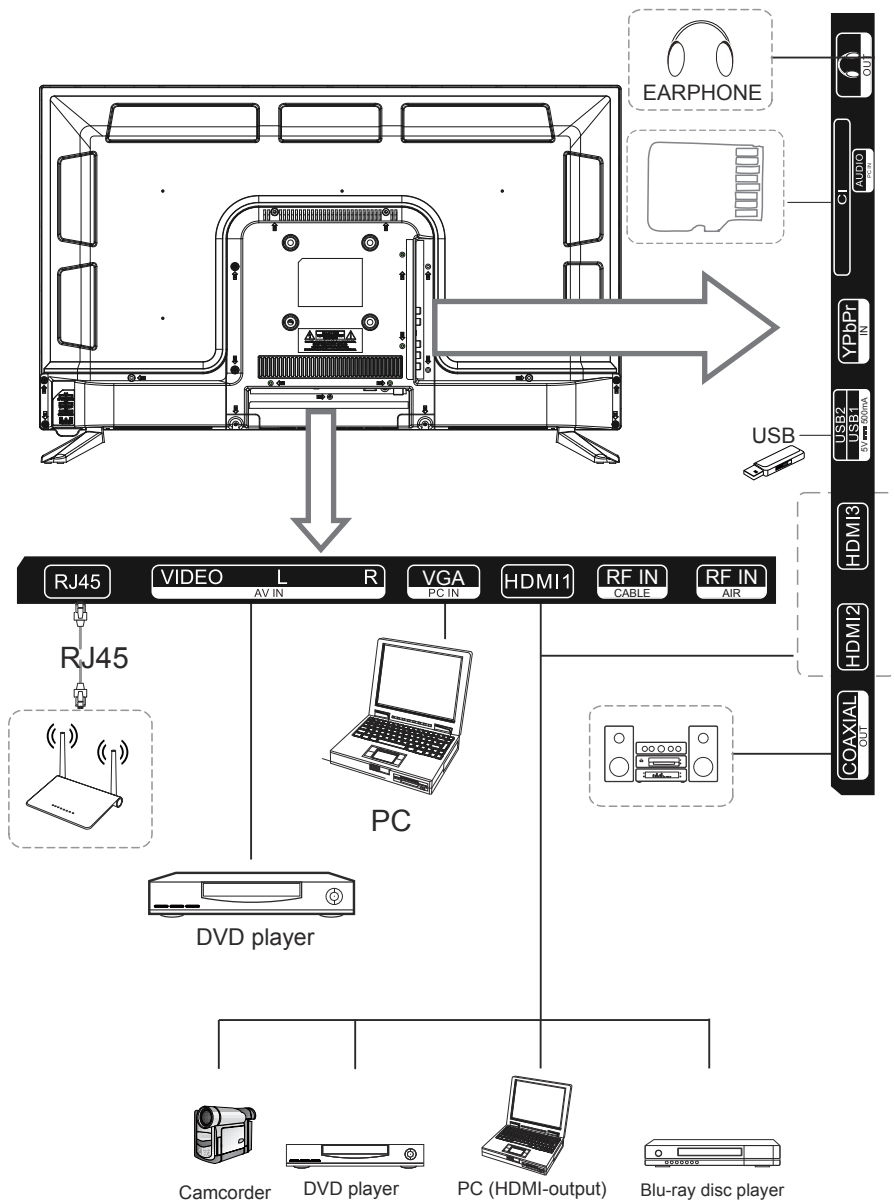

# Daljinski upravljač

## IZGLED DALJINSKOG UPRAVLJAČA I FUNKCIJE DUGMIĆA

1. **[POWER]** Pritisnite ovo dugme da prebacite na režim pripravnosti (standby), i pritisnite ga ponovo da uključite TV.
2. **[INPUT]** Pritisnite da izaberete izvorni ulaz.
3. **[S.MODE]** Ovo dugme se koristi za izbor režima zvuka.
4. **[P.MODE]** Ovo dugme se koristi za prilagođavanje režima korisnička slika, pritisnite neprestano i izaberite jedan od 4 načina.
5. **[NICAM]** Ovo dugme se koristi da se podesi NICAM zvučni sistem. Napomena: Nicam funkcija je opciona, dugme na daljinskom upravljaču je dostupno samo kod određenih modela.
6. **[SLEEP]** Izaberite vreme za automatsko gašenje vašeg TV-a.
7. **[0-9]** Pritisnite 0-9 da izaberete direktno TV kanal dok gledate TV. Služi i za ulazak u stranice teleteksta.
8. **[-/]** Pritisnite ovo dugme da uđete u broj programa sa različitim ciframa, na primer -za 1,—za 11.
9. **[RECALL]** Menjajte napred nazad prethodne kanale.
10. **[DEL]** Dugme za brisanje.
11. **[SUBTITLE]** Pritisnite da menjate prevode na dnu ekrana.
12. **[EPG]** Uđite u elektronski programski vodič.(dostupno samo u DTV režimu)
13. **[CRVENO,ZELENO,ŽUTO,PLAVO]** Odgovara određenim opcijama u različitim menijima.
14. **[MUTE]** Pritisnite ovo dugme da privremeno isključite zvuk TV-a, pritisnite ponovo da vratite zvuk.
15. **[INFO]** Ovo dugme se koristi za prikaz informacija o trenutnom kanalu.
16. **[▲/▼/◀/▶/ENTER]** Omogućuje da upravljate na meniju na ekranu i prilagodite sistemska podešavanja po vašoj želi.
17. **[MENU]** Za pojavljivanje glavnog LCD menija na ekranu u TV režimu.
18. **[EXIT]** Pritisnite dugme EXIT za izlazak iz menija ili podmenija.
19. **[VOL+/-]** Pritisnite da povećate/smanjite jačinu zvuka.
20. **[HOME]** Pritisnite da se vratite na početni ekran.
21. **[PROG+/-]** Pritisnite za skeniranje ili izbor programa.
22. **[BROWSER]** Pritisnite ovo dugme da odete na website.
23. **[T.SHIFT]** Pritisnite da zaustavite trenutni DTV program i počnite da snimate.
24. **[GOTO]** Skip – preskoči
25. **[FAV]** Dugme za omiljeni kanal.
26. **[REC]** Počnite sa snimanjem.
27. **[PVR List]** Prikazuje sistemska listu.
28. **[ZOOM]** Ovo dugme se koristi za prikaz dodatnih ekrana.
29. **[SUBPAGE]** Pritisnite ovo dugme da uđete u SUBPAGE kodiranu stranu ili teletekst.
30. **[◀◀/▶▶]** Pritisnite da snimate ili prikazete program brzim premotavanjem.
31. **[DTV/RADIO]** U izvoru DTV, pritisnite da uđete u Radio kanale i ponovo pritisnite da uđete u DTV kanal.
32. **[TTX]** Pritisnite ovo dugme da otvorite ili zatvorite teletext  
Napomena: Teletext funkcija je opciona, dugme na daljinskom upravljaču je dostupan samo kod određenih modela.
33. **[▶|]** Prikaži/pauziraj ili započni ili započni podešeno snimanje - timeshift.
34. **[REVEAL]** (zavisi od radiodifuzije)
35. **[■]** Prestanak prikazivanja ili prestanak snimanja.
36. **[SIZE]** Podesite odnos prikaza slike na ekranu.
37. **[◀◀]** Pritisnite da odete na prethodni deo.
38. **[INDEX]** Pritisnite za prikaz sadržaja strane teleteksta.
39. **[▶▶]** Pritisnite da pređete na sledeći deo.

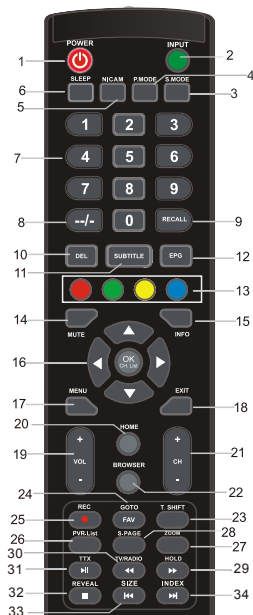

## Opšti opis

### Postavljanje baterija

#### Postavljanje baterija

- 1** Otvorite poklopac odeljka za baterije na zadnjoj strani daljinskog upravljača.

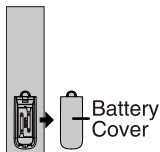

- 2** Ubacite 2 baterije veličine AAA na odgovarajuće polove. Nemojte mešati stare sa novim baterijama.

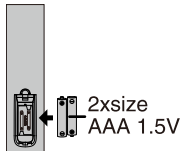

- 3** Zatvorite poklopac.

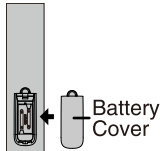

- † Usmerite daljinski upravljač prema senzoru na TV-u i koristite ga na udaljenosti do 8 metara.
- † Bacite istrošene baterije u kontejner za recikliranje, jer mogu nepovoljno uticati na okolinu.

#### NAPOMENE:

- Jednom stavljene baterije trajuće oko 1 godinu u normalnim uslovima korišćenja.
- Ukoliko ne nameravate da koristite daljinski upravljač duže vreme, uklonite baterije da bi izbegli oštećenja od curenja.
- Nemojte koristiti stare i nove baterije zajedno. Baterije (pakovanje baterija ili postavljene baterije) se ne smeju izlagati velikim temperaturama poput sunčeve svetlosti, vatre i slično.

## Eksterno povezivanje

### Povezivanje antene

Ulazna antenska impedansa ovog uređaja je 75ohm. VHF/UHF 75ohm koaksijalni kabl se može povezati direktno na priključak za antenu. Ukoliko je antenski kabl 300ohm sa paralelnim vodom, treba Vam konektor 300ohm/75ohm za povezivanje antenskog kabla na priključak antene. Za detalje molimo pogledajte prikaz ispod.

#### Antena sa 300 $\Omega$ plosnatim vodom

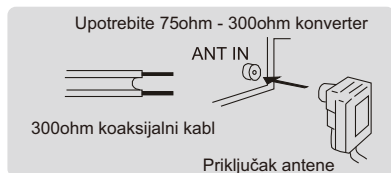

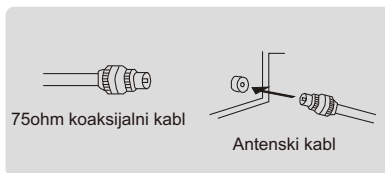

#### Antena sa 75 $\Omega$ okruglim vodom



# Osnovni rad

## Paljenje i gašenje TV-a

### Kako da upalite ili ugasite TV

1. Uključite električni kabl u polarizovanu električnu utičnicu.
2. Ako je TV u stanju mirovanja, (standby), pritisnite dugme POWER na daljinskom upravljaču ili dugme  za paljenje uređaja na dnu kućišta LED TV-a.
3. Normalna slika će se prikazati na ekranu nakon 15 sekundi. Ako nema ulaznog signala, na ekranu će se prikazati natpis „No Signal“.
4. Ukoliko je potrebno privremeno isključiti TV, pritisnite dugme POWER na daljinskom upravljaču ili dugme  za paljenje uređaja na dnu prednje strane kućišta.
5. Ukoliko želite potpuno isključiti uređaj sa napajanja, izvucite utikač iz zidne utičnice.
6. Nakon što ste isključili uređaj, trebate pričekati najmanje 5 sekundi pre nego što ponovno uključite uređaj.



### Statusna indikacijska lampica

Crveno: U stanju pripravnosti.

Zeleno: Uključen.

### Automatsko gašenje

1. Ukoliko nema signala, TV će automatski ući u stanje pripravnosti (standby) nakon 10 minuta.
2. U izvoru VGA, ukoliko nema nikakve aktivnosti nakon 15 sekundi, TV će ući u stanje pripravnosti.

### Memorija pre gašenja TV-a

Podešavanje slike i zvuka i podešeni kanali će biti zapamćeni nakon što se TV ugasi. Kad se TV ponovno upali sve će raditi prema tim podešavanjima.



## Prva upotreba

Izaberite sledeći korak i uđite u Prvo podešavanje.



Izaberite jezik.



## Prva upotreba

Konfigurirate mrežu.



Ukoliko promenite TV sistem, morate ponovo pokrenuti TV.

Čarobnjak za prvo pokretanje ili reset će se pojaviti automatski na ekranu.



## Ulazni izvor

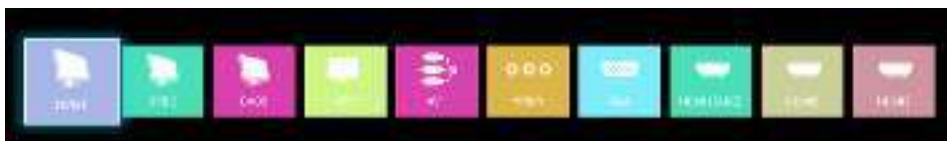

Pomerajte pomoću dugmeta **INPUT** za prikaz menija ulaznog izvora.

Izaberite odgovarajući ulazni signal pomoću strelica levo/desno.

Pritisnite da potvrdite, kako biste ušli u izvor odgovarajućeg signala i pritisnite **EXIT** da izađete.

## Početna strana

Početna strana podeljena je na tri dela, MEDIA, HOME, APPS, (Medija sadržaj, Početna strana, Aplikacije) kliknite na odgovarajuću ikonu da uđete u prodavnicu za aplikacije, Internet pretraživač, interfejs aplikacije, podesite interfejs ili multimedijalni interfejs; u gornjem desnom uglu prikazaće se mreža i USB flash disk..



## Početna strana



## TV Meni

### Glavni meni

Pritisnite dugme **MENU** za prikaz glavnog menija a zatim pritiskom na dugmiće sa strelicama birajte odgovarajuća podešavanja. Pritisnite **OK** da uđete u odgovarajuća podešavanja.



# TV Meni

## Meni za podešavanja

Izaberite ikonu za podešavanja i pritisnite OK da se pojavi prikaz android podešavanja. Pritiskom na dugme gore / dole izaberite opcije koje želite da podesite.



### Mreža - Network

Unesite podatak o WIFI mreži u meniju Mreža - Network, možete da otvorite ili zatvorite funkciju Wi-Fi konekcije; postoje 4 tipa konekcije: izaberite mrežu i unesite lozinku, izaberite mrežu koja nije zaštićena lozinkom, ručno dodajte ime mreže za povezivanje, i direktno povezivanje point-to-point.

**Ethernet** - Ova opcija će prikazati status žične konekcije a korisnik može unutar ove opcije da podesi mrežu.

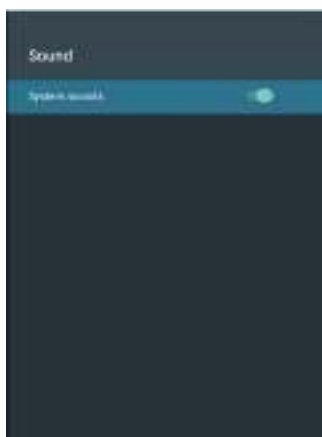

### Zvuk

Podesite jačinu zvuka, zvuk obaveštenja, zvuk tastera, kao i ostala zvučna podešavanja, itd.

# TV Meni

## Meni za podešavanja

### Aplikacije - Apps

U ovom meniju, možete videti instalirane aplikacije, aplikacije koje rade u pozadini i uopšte sve vezano za aplikacije.



### Skladištenje i resetovanje uređaja

Ovde možete videti detalje o unutrašnjem prostoru za skladištenje podataka i upotrebi SD kartice, a u okviru opcije backup & reset (rezervna kopija i resetovanje), možete da vratite uređaj na fabrička podešavanja.

### O uređaju

Možete da vidite i podesite relevantne informacije za OTA ažuriranje (koje šalje proizvođač putem mreže za operativni sistem), možete da se informišete o modelu, verziji Android sistema, informacije o broju verzije.



### Datum i vreme

U ovom delu, možete da podesite datum i vreme, kao i da sinhronizujete sa datumom i vremenom na mreži.

# TV Meni

## Meni za podešavanja

### Jezik

Ovde se može izabrati jezik sistema.

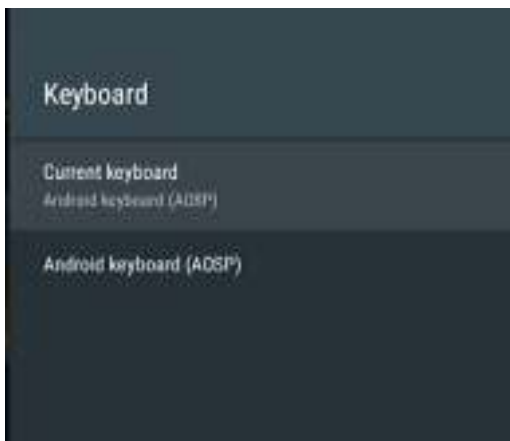
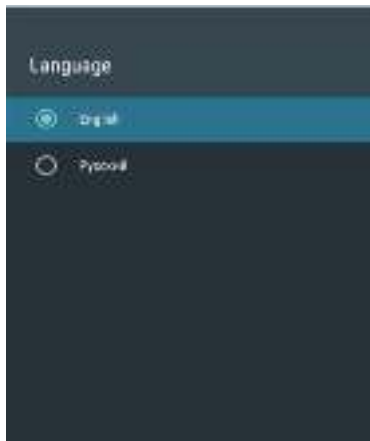

### Tastatura

Korisnik može da odredi prema ličnim željama podešavanja unosa na tastaturi, takođe možete pogledati vaš lični rečnik.



### Sigurnost i ograničenja

Korisnik može da postavi sigurnosne funkcije u ovom meniju: da li želi da dozvoli instaliranje aplikacija sa nepoznatih izvora programa, da proveri aplikacije unutar programa, da ograniči pristup aplikacijama na nalogu, da dozvoli menadžeru Android sistema da zaključava uređaj ili briše podatke iz sigurnosnih razloga.

## TV Meni

### Upotreba memorije

Pritisnite dugmiće sa strelicama da izaberete ikonu **Upotreba memorije - Memory Usage** , pritisnite dugme OK za prikaz upotrebe memorije Android operativnog sistema.



### Pozadinsko osvetljenje

Pritiskajte dugmiće sa strelicama da izaberete ikonu Pozadinsko osvetljenje (Backlight) a zatim pritisnite OK za prikaz podešavanja pozadinskog osvetljenja. Pritisnite dugme levo/desno da prilagodite podešavanja.

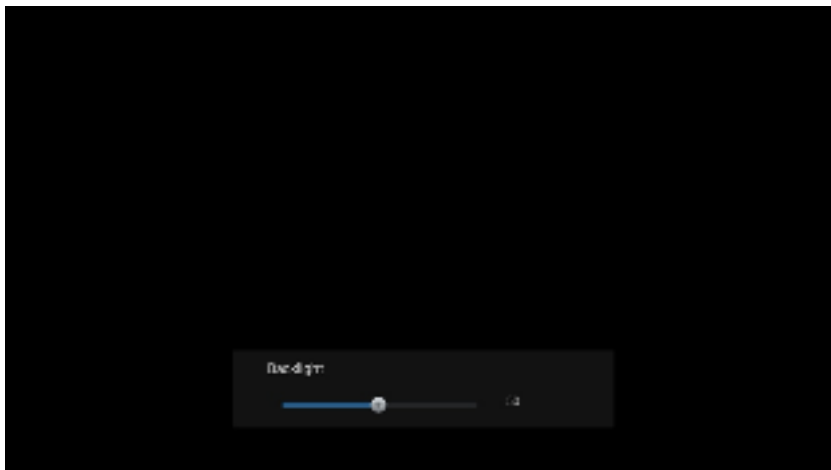



## TV Meni

### Wi-Fi

Pritiskajte dugmiće sa strelicama da izaberete sliku "Wi-Fi". Zatim pritisnite "OK" dugme za direktan ulazak u Wi-Fi podešavanja.



### Slika

Pritiskajte dugmiće sa strelicama da izaberete sliku "Slika". Zatim pritisnite "OK" dugme za direktan ulazak u podešavanja slike.

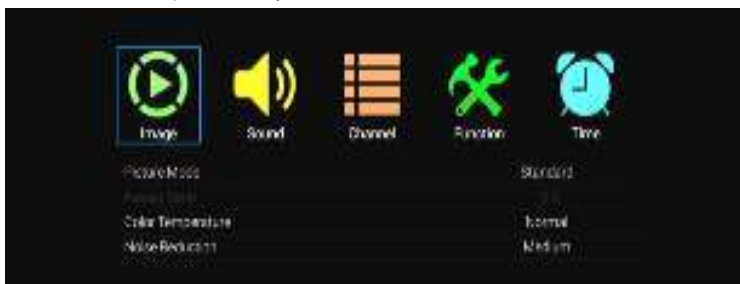

#### Način slike

Izaberite meni za sliku pomoću dugmića sa strelicama, zatim pritisnite **OK** dugme za sledeći korak. Pritisnite dugmiće gore/dole da izaberete Način slike. Način slike može biti: Standard / Vivid / User / Movie a birate ih pomoću dugmića levo/desno.

#### Razmer prikaza - Aspect Ratio

Izaberite meni za sliku pomoću dugmića sa strelicama, zatim pritisnite dugme **OK** za sledeći korak. Pritisnite dugmiće gore/dole da izaberete razmer prikaza. Razmer može biti: Auto / 16:9 / 4:3 / Zoom1 / Zoom2 / Point to Point a menjate ga pomoću dugmića levo/desno.

#### Toplina boja

Izaberite meni za sliku pomoću dugmića sa strelicama, zatim pritisnite dugme **OK** za sledeći korak. Pritisnite dugmiće gore/dole da izaberete opciju toplina boja. Toplina boja može se menjati na Hladno / Normalno / Toplo / Korisnik, a birate je pomoću dugmića levo/desno.

#### Redukcija smetnja na slici - Noise Reduction

Izaberite meni za sliku pomoću dugmića sa strelicama, zatim pritisnite dugme **OK** za sledeći korak. Pritisnite dugmiće gore/dole da izaberete opciju redukcija smetnja na slici. Redukcija može da se menja na Nisko / Srednje / Visoko / Auto / Isključeno, a birate ih pomoću dugmića levo/desno.

Pritiskajte dugmiće sa strelicama da izaberete sliku "Zvuk". A zatim pritisnite dugme "OK" da uđete u podešavanja zvuka.



### Način zvuka

Izaberite meni za zvuk pomoću dugmića sa strelicama, a zatim pritisnite dugme **OK** za sledeći korak. Pritiskajte dugmiće gore/dole da izaberete Način zvuka. Način zvuka ima sledeće opcije: Standard/ Movie/ Music/ User, i možete da ih birate pomoću dugmića levo/desno.

### Equalizer

Izaberite meni za zvuk pomoću dugmića sa strelicama, a zatim pritisnite dugme **OK** za sledeći korak. Pritiskajte dugmiće gore/dole da izaberete Equalizer a zatim pritisnite dugme **OK** za prikaz različitih stavki za podešavanje zvuka.

### Balans

Izaberite meni za zvuk pomoću dugmića sa strelicama, a zatim pritisnite dugme **OK** za sledeći korak. Pritiskajte dugmiće gore/dole da izaberete Balans a zatim pomoću dugmića levo/desno podešavajte jačinu zvuka na zvučnicima.

### Auto Volume / Zvuk u okruženju (Surround)

Izaberite meni za zvuk pomoću dugmića sa strelicama, a zatim pritisnite dugme **OK** za sledeći korak. Pritiskajte dugmiće gore/dole da izaberete Automatsko podešavanje zvuka. Zatim pritiskajte dugmiće levo/desno da otvorite ili zatvorite ovu opciju. Ova opcija je takođe pogodna za prilagođavanje zvuka u okruženju.

### SPDIF način

Izaberite meni za zvuk pomoću dugmića sa strelicama, a zatim pritisnite dugme **OK** za sledeći korak. Pritiskajte dugmiće gore/dole da izaberete SPDIF način. SPDIF način može se menjati kroz PCM / RAW / Off (isključeno) pomoću dugmića levo/desno.

# TV Meni

## Kanali

Pritiskajte dugmiće sa strelicama da izaberete sliku "Kanali". Zatim pritisnite dugme "OK" da uđete u podešavanje kanala.



### Automatsko pretraživanje

Izaberite opciju **Automatsko pretraživanje** pomoću dugmića gore/dole. Zatim pritisnite OK i automatsko pretraživanje će početi.

### Uređivanje programa

Pritiskajte dugmiće gore/dole da izaberete Uređivanje programa, zatim pritisnite OK da uđete u podmeni. Unutar ove funkcije možete urediti sve kanale.

### Informacije o signalu

Pritiskajte dugmiće gore/dole da izaberete Informacije o signalu, a zatim pritisnite OK da vidite informacije o signalu.

### Tip antene

Izaberite kanal pomoću dugmića sa strelicama, zatim pritisnite **OK** za sledeći korak. Pritisnite dugmiće gore/dole da izaberete Tip antene. Pritiskajte dugmiće levo/desno da izaberete Air ili Cable. Ova opcija je dostupna samo u ATV načinu.

### DTV Ručna pretraga

Pritiskajte dugmiće gore/dole da izaberete DTV ručna pretraga, zatim pritisnite OK da uđete u podmeni. Pritiskajte dugmiće gore/dole da izaberete Frekvenciju / Trenutni kanal a zatim pritisnite dugmiće levo/desno za podešavanja. Pritisnite **OK** za pretragu. Ova opcija je dostupna samo u DTV načinu.

### ATV Ručna pretraga

Pritiskajte dugmiće gore/dole da izaberete ATV ručna pretraga, zatim pritisnite OK da uđete u podmeni. Pritiskajte dugmiće gore/dole da izaberete Frekvenciju / Trenutni kanal a zatim pritisnite dugmiće levo/desno za podešavanja. Pritisnite **OK** za pretragu. Ova opcija je dostupna samo u ATV načinu.

# TV Meni

## Funkcije

Pritiskajte dugmiće sa strelicama da izaberete sliku "Funkcije". Zatim pritisnite "OK" da uđete u podešavanja funkcije.

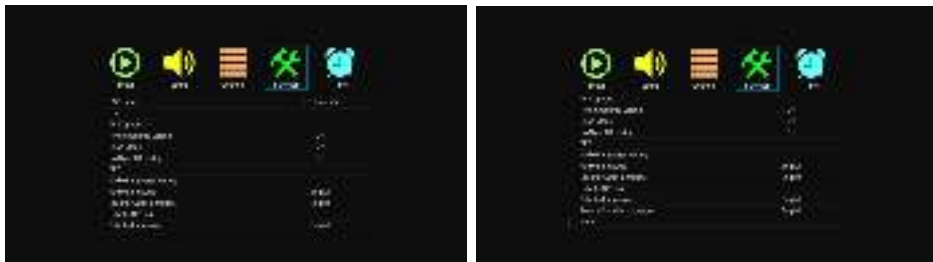

### OSD vreme

Izaberite meni sa funkcijama pomoću dugmića sa strelicama, zatim pritisnite OK za sledeći korak. Pritisnite dugmiće gore/dole da izaberete OSD vreme. Pritiskajte dugmiće levo/desno da izaberete 5 sekundi, 10 sekundi, 15 sekundi, 20 sekundi, 30 sekundi, Uvek.

### Zaključavanje

Izaberite meni sa funkcijama pomoću dugmića sa strelicama, zatim pritisnite OK za sledeći korak. Pritisnite dugmiće gore/dole da izaberete opciju Zaključavanje, zatim pritisnite OK da otvorite ovu opciju. Molimo da ne zaboravite da je inicijalna lozinka 0000 a da je jaka lozinka 9999. Ukoliko želite da promenite lozinku, prvo treba da izaberete opciju postavi lozinku i unesete staru lozinku, pa onda novu lozinku. Kada ponovo unesete novu lozinku tačno i uverite se da se poklapa sa iznad unesenom, to znači da ste uspešno promenili lozinku. Kada želite da blokirate neki program koji vam se ne dopada, molimo izaberite opciju blokiraj program i unesite broj kanala.



# TV Meni

## Funkcije

### No Signal Standby - Nema signala u načinu pripravnosti

Izaberite funkcijski meni pomoću dugmića sa strelicama, zatim pritisnite OK za sledeći korak. Pritiskajte dugmiće gore/dole da izaberete opciju Nema signala u načinu pripravnosti i pritiskom na dugme levo/desno otvorite/zatvorite opciju. Kada je ova opcija uključena, neko vreme stoji informacija Nema signala na ekranu.

### CEC

Izaberite funkcijski meni pomoću dugmića sa strelicama, zatim pritisnite OK za sledeći korak. Pritiskajte dugmiće gore/dole da izaberete opciju CEC. Pritisnite OK za ulazak u opciju. CEC (Consumer Electronics Control) Kontrola nad korisnički elektronskim uređajima je HDMI funkcija dizajnirana da dozvoli korisniku da komanduje i kontroliše do 15 CEC - aktiviranih uređaja, koji su povezani preko HDMI priključka, koristeći samo jedan od daljinskih uređaja.

### Reset

Izaberite funkcijski meni pomoću dugmića sa strelicama, zatim pritisnite OK za sledeći korak. Pritiskajte dugmiće gore/dole da izaberete opciju Reset a zatim pritisnite **OK** za ulazak u sledeći prozor. Možete da birate da odustanete ili potvrdite, ukoliko potvrdite TV će se ponovo pokrenuti, podaci u meniju će se vratiti na početna podešavanja, ukoliko izaberete da otkazete vratit ćete se na prikaz menija.

### PVR opcija

Pritiskajte dugmiće gore/dole da izaberete PVR opciju zatim pritisnite Ok da uđete u sledeći prozor.



- |                            |                                |
|----------------------------|--------------------------------|
| <b>Izaberite Disk</b>      | Izaberite disk.                |
| <b>Time Shift Veličina</b> | Izaberite 512M / 1G / 2G / 4G. |
| <b>Formatiranje Diska</b>  | Izaberite da formatirate disk. |
| <b>Provera brzine</b>      | Izaberite da proverite disk.   |

## TV Meni

### Vreme

Pritiskajte dugmiće sa strelicama da izaberete sliku "Vreme". Zatim pritisnite "OK" da uđete u podešavanje vremena.

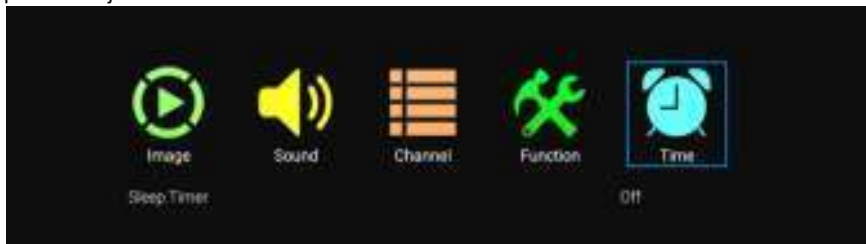

#### Sleep Timer - Tajmer za spavanje

Pritiskajte dugmiće gore/dole da izaberete Tajmer za spavanje. Pritiskajte dugmiće levo/desno da izaberete Off (isključeno) / 10Minuta / 20Minuta / 30Minuta / 60Minuta / 90Minuta / 120Minuta / 180Minuta / 240Minuta.

#### Napomena:

1. Tajmer za spavanje koji ste podesili će se isključiti ukoliko isključite TV ili dođe do nestanka struje.
2. Kada je vreme do gašenja manje od 60 sekundi, informacija će se kao podsetnik prikazati na ekranu. Pritisnite bilo koje dugme da isključite funkciju tajmera.

### Mreža - Network

Pritiskajte dugmiće sa strelicama da izaberete sliku "Network" (Mreža). Zatim pritisnite "OK" da uđete u opcije mrežnih podešavanja.

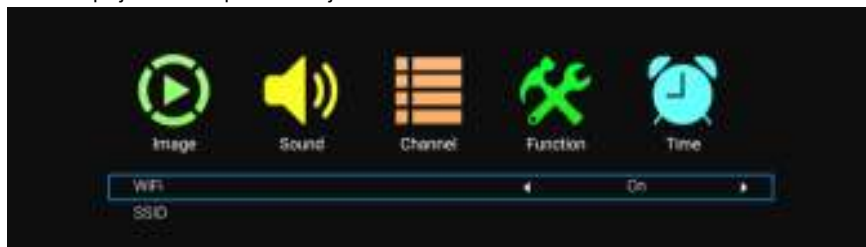

#### Žično povezivanje - Wired

Pritisnite dugmiće gore/dole da biste izabrali Žično povezivanje i pritisnite OK da uđete u podmeni. Pritisnite dugme levo/desno da biste izabrali žični režim. Pritisnite OK unutar opcije "Set".

#### Bežično povezivanje - Wireless

Pritisnite dugmiće gore/dole da biste izabrali Bežično povezivanje i pritisnite OK da biste ušli u podmeni. Pritisnite dugme levo/desno da biste izabrali žičan režim. Pritisnite OK unutar opcije "Set".

# Digital Media Player



## Slika

Pritiskajte dugmiće sa strelicama da izaberete ikonu Slika a zatim pritisnite OK da potvrdite. Pritiskajte dugmiće levo/desno da izaberete datoteku a zatim pritisnite OK da otvorite željenu datoteku. Nakon što izaberete sliku, pritisnite OK da se reprodukuje. Ostale operacije možete izvoditi pomoću dugmića levo/desno.



## Digital Media Player

### Audio

Pritisnite dugmiće sa strelicama da izaberete ikonu Audio a zatim pritisnite da potvrdite. Pritiskajte dugmiće levo/desno da izaberete datoteku sa muzičkim sadržajem, a zatim pritisnite OK da otvorite željenu datoteku. Nakon što ste izabrali pesmu, pritisnite OK da se reprodukuje. Ostale operacije možete izvoditi pomoću dugmića levo/desno.



### Video

Pritisnite dugme sa strelicama da izaberete ikonu Video zatim pritisnite dugme OK da potvrdite. Pritiskajte levo ili desno dugme da izaberete datoteku a zatim OK da otvorite željenu datoteku. Nakon što ste izabrali video sadržaj koji želite, pritisnite dugme OK da pokrenete njegovu reprodukciju. Možete izvršiti ostale operacije pomoću dugmića levo/desno.





# REŠAVANJE PROBLEMA

Ukoliko imate problem proverite kontra mere za svaki od simptoma koji su navedeni ispod. Navedeni simptomi mogu biti izazvani nepravilnim podešavanjem pre nego stvarnom neispravnošću uređaja. Ukoliko problem potraje, kontaktirajte Korisnički centar, pogledajte poslednju stranu za više detalja.

Simptomi	Moguća rešenja
Nema napajanja	Molimo proverite da je kabl za napajanje uključen i da je strujna utičnica ispravna. Isključite kabl za napajanje i uključite ga ponovo nakon 60 sekundi i ponovo startujte TV.
Nema slike	Molimo proverite antensku konekciju. Možda postoje smetnje kod same stanice, molimo Vas promenite stanicu. Molimo Vas podesite podešavanja kontrasta i osvetljenosti.
Slika je dobra ali nema zvuka	Molimo pojačajte glasnoću zvuka. Molimo proverite da li se TV nalazi u režimu bez zvuka, pritisnite dugme MUTE na daljinskom upravljaču. Molimo proverite podešavanja zvuka. Ukoliko koristite eksterne uređaje, proverite da glasnoća zvuka na njima nije isključena ili utišana. Ukoliko koristite AVI ili komponentne ulaze, molimo uverite se da su kablovi dobro prikačeni i da nisu labavo spojeni. Ako koristite DVI - HDMI kabl, neophodan je poseban audio kabl. Uverite se da nije priključen priključak od slušalica.
Dobar zvuk ali je slika loša ili nedostaje	Molimo proverite antensku konekciju i stanje antene. Ukoliko koristite komponentni ulaz molimo da proverite komponentne konekcije, neispravne ili labave konekcije mogu izazvati probleme sa bojom ili nedostatak slike na ekranu.
Nema odgovora na daljinski upravljač	Baterije daljinskog upravljača su možda istrošene, ukoliko je potrebno, molimo zamenite baterije. Očistite sočivo daljinskog upravljača. Udaljenost između LED TV-a i daljinskog upravljača treba da bude do 8m, u okviru preporučenog ugla i bez prepreka.
Slika trepti preko celog ekrana u VGA režimu	Vrednost vertikalnog podešavanja (V-HEIGHT) može biti podešena tako da je previsoka, restartujte kompjuter i uđite u bezbedan način, tada podesite parametre monitora na pravilne vrednosti u skladu sa opisom podešavanja.
Horizontalne linije u VGA režimu	Faza uzorka može biti pomerena, podesite fazu u skladu sa pozicijom slike.
Tačke u boji su prisutne na ekranu	Iako je LED ekran napravljen korišćenjem tehnologije visoke preciznosti i 99.99% ili više piksel je funkcionalno, crne ili svetle (crvene, plave ili zelene) tačke se mogu stalno pojavljivati na LED ekranu. To je strukturalno svojstvo LED ekrana i ne predstavlja kvar.
Slika se prekida	Držite TV dalje od bučnih elektronskih izvora poput automobila, fenova za kosu, zavarivača, i sve opcione opreme. Električna atmosferska interferencija poput lokalnih ili udaljenih oluja sa grmljavinom može izazvati prekidanja slike. Kada postavljate opcionu opremu ostavite prostor između opcione opreme i TV-a. Proverite antenu i povezivanje. Držite antenu dalje od strujnih i ulaznih/izlaznih kablova.

Nakon automatskog podešavanja su prisutni samo neki od kanala	Proverite da li je Vaša oblast pokrivena digitalnim video prenosom. Pokušajte ponovno podešavanje ili manuelno podešavanje nedostajućih kanala. Proverite da li koristite ispravan tip antene.
Nemoguće je odabrati kanal	Proverite da li je kanal blokiran u podešavanjima glavnog menija.
USB ne funkcioniše	Molimo proverite da li su spojeni USB kabl i napojni kabl. Hard disk nije formatiran. Molimo proverite da li je USB disk kompatibilan i da li su multimedijalni formati podržani.
Slika je iskrivljena, u velikim kockama, malim kockama, tačkice, pikselizacija, itd	Kompresija video sadržaja može uzrokovati distorziju posebno na sadržajima koji se brzo kreću poput sporta i akcionih filmova.
Buka dopire iz zvučnika	Proverite konekcije kablova, proverite da video kabl nije povezan na audio ulaz. Slab signal može izazvati distorziju zvuka.
TV se gasi automatski	Proverite da li je uključen tajmer za automatsko gašenje u meniju za podešavanja. Možda je aktivirana opcija Sleep Timer. Ukoliko nema signala 10 minuta nakon uključanja, TV će se ugasi. Ukoliko je Tv povezan sa PC-jem, proverite podešavanja PC-ja. Uverite se da je kabl za napajanje ispravno priključen na zidnu utičnicu i televizor.
TV se pali automatski	Proverite da li su uključene funkcije automatskog paljenja (On timer).
Slika se ne prikazuje na celom ekranu	Crne trake sa svake strane će se prikazati na HD kanalima kada prikazuje SD sadržaj (4:3). Crne trake na vrhu i dnu će se prikazati na filmovima koji imaju drugačiji razmer prikaza u odnosu na Vaš TV. Prilagodite veličinu slike na vašem eksternom uređaju ili uključite opciju celi ekran na Vašem TV-u.

## UPOZORENJE

Nikada nemojte postavljati televizor na nestabilnu podlogu. Televizor može da padne, uzrokujući ozbiljne telesne povrede ili smrt. Mnoge povrede, naročito kod dece, mogu da se izbegnu zahvaljujući jednostavnim merama bezbednosti kao što su:

- Koristite nameštaj ili postolja koje preporučuje proizvođač Tv-a.
- Koristite nameštaj koji bezbedno može držati Tv.
- Proverite da Tv ne prelazi ivice nameštaja na kome je postavljen.
- Nemojte postavljati TV na visoki nameštaj (na primer ormare ili police za knjige) a da ne učvrstite i nameštaj i TV za odgovarajuću potporu.
- Nemojte postavljati tkanine ili druge materijale između TV-a i nameštaja na kome je postavljen.
- Objasnite deci opasnosti koje mogu nastati ukoliko bi se popeli na nameštaj da bi dohvatili TV ili njegove dugmiće.

Ukoliko želite da zadržite ili premestite vaš stari TV, treba da se držite navedenih mera bezbednosti.

Utikač za električno napajanje se koristi za isključivanje televizora, tako da mora biti uvek lako dostupan.



SVN

**LED 43ADS553B**

NAVODILA ZA UPORABO

# Pomembni napotki glede varnosti in vzdrževanja

## Pomembni varnostni napotki

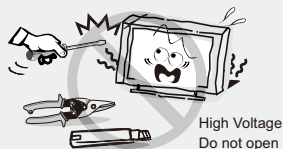

### **POZOR**

Nevarnost električnega udara, ne odpirajte izdelka. Ne poskušajte popravljati izdelka sami, ker bi pri odstranjevanju pokrova oz. odpiranju izdelka bili izpostavljeni nevarni napetosti in drugim nevarnostim. Za popravilo se obrnite na ustrezno usposobljeno oseboje.

Za zmanjšanje nevarnosti požara ali električnega udara, ne izpostavljajte izdelka dežju ali vlagi. Izdelek prav tako ne sme biti izpostavljen polivanju ali kapljanju tekočin, poleg tega pa se na izdelek ne sme postavljati kakršna koli posoda s tekočino, kot so vaze itn.



Zaslon in ohišje se pri obratovanju televizije segrejejo. Ne gre za okvaro. V primeru pojave dima, nenavadnega hrupa ali vonja: Nemudoma ugasnite televizijo. Izključite napajalni kabel iz vtičnice. Stopite v stik s prodajalcem ali servisom. Aparata nikoli ne poskušajte popravljati sami, saj je to lahko nevarno.



Če se zgodijo katere od spodaj navedenih težav:

- Poškodba napajalnega kabla.
- Vtiči napajalnega kabla ne prilegajo dobro v vtičnice.
- TV je poškodovan pri padcu, udarcu ali udarcu predmeta vrženega vanj. Predmet ali tekočina prode v ohišje naprave.
- Nemudoma ugasnite TV in izključite napajalni kabel.
- Obrnite se na prodajalca ali servis za pregled in popravilo naprave s strani ustrezno usposobljenega osebjaja.

Nikoli ne vstavljajte predmetov v aparat skozi reže v ohišju, saj se lahko ti predmeti dotaknejo delov pod visoko napetostjo in povzročijo kratek stik, ki bi lahko privedel do požara ali električnega udara. Nikoli ne polivajte tekočin po aparatu. Bodite posebej pozorni, če imate otroke.



Aparat ni primeren za uporabo s strani otrok mlajših od treh let.

Ne preobremenjujte električnih vtičnic, podaljškov ali adapterjev, saj to lahko povzroči požar ali električni udar.

Napajalne kable speljite tako, da niso v napoto in da obstaja majhna verjetnost, da bodo pritisnjeni ali zviti od strani predmetov, ki bi se prislonili nanje ali ob njih.



Posebej bodite pozorni na vtičnice in konce kablov, adapterje in priključke na napravi. Napajalni kabel mora biti zlahka dostopen, tako da lahko kadarkoli prekinete dovod napajanja. Prepričajte se, da je napajalni kabel dobro vstavljen v vtičnice. Kadar izklapljate kabel iz vtičnic, primite za vtič, ne vlecite kabel. **NIKOLI** se ne dotikajte vtiča ali napajalnega kabla z mokrimi rokami. Za prekinitev dovajanja električne energije aparatu, je potrebno izvleči vtič iz električne vtičnice, zato poskrbite, da je vtičnica vedno zlahka dostopna.

Ne pritiskajte ali praskajte površine zaslona, prav tako ne odlagajte predmetov na TV. Slika na zaslonu lahko postane neenakomerna oz. pride lahko do poškodb zaslona.

Da bi se izognili nevarnosti požara, ne postavljajte izvorov odprtega ognja na aparat, npr. prižgane sveče.



# Pomembni napotki glede varnosti in vzdrževanja

## Pomembni varnostni napotki

Zunanja antena televizije ne bi smela biti postavljena v bližini visokonapetostnih električnih vodov ali druge električne napeljave, da ne bi prišlo do stika s tako napeljavo. Kadar nameščate zunanji antenski sistem, morate biti izredno previdni da se ne dotikate vodov električne napeljave, saj je lahko stik s njimi smrtno nevaren. Poskrbite, da televizija ne visi čez rob pohištva na katerem stoji.

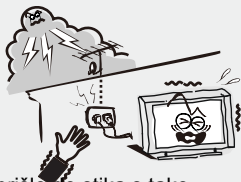

### Kadar ni v uporabi

Kadar televizije ne nameravate uporabljati dlje časa, jo je potrebno izključiti iz električne vtičnice, zaradi varnosti in ekoloških razlogov. Če preprosto ugasnete TV z gumbom, preide v način pripravljenosti in ostane povezan z napajanjem. Zato je potrebno izveči vtič napajalnega kabla iz električne vtičnice, da se TV popolnoma ugasne. Nekateri modeli televizij lahko imajo določene funkcije, ki zahtevajo, da je TV v stanju pripravljenosti, da bi delovale. V primeru nevihte in strelnih udarov, nemudoma izključite TV iz električnega napajanja.



Napajalni kabel odklopite tako, da primete in povlečete vtič, ne kabel. Nikoli se ne dotikajte vtiča z mokrimi rokami.

Prekomerna glasnost na slušalkah lahko povzroči poškodbe sluha.



## Namestitvev



Kroženje zraka okoli naprave ne sme biti ovirano s predmeti kot so časopisi, zavese, prti itn. Okoli televizije zagotovite vsaj 10 cm praznega prostora za ustrezno kroženje zraka.

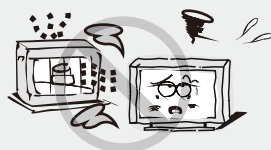

Izdelek ne sme biti postavljen v bližini virov toplote, kot so radiatorji, peči in drugi proizvodi, ki proizvajajo toploto. Postavite televizijo na mesto, kjer zaslon ne bo izpostavljen direktni sončni svetlobi. Najbolje je imeti mehko indirektno osvetlitev med gledanjem, prav tako se izogibajte gledanju v popolnoma temnih prostorih in kadar je prisoten odblesek z zaslona, saj bo to utrudilo vaše oči. Televizijo držite dlje od naprav, ki proizvajajo elektromagnetno valovanje.



Aparata ne postavljajte na nestabilen voziček, štand, mizo ali polico. Televizija lahko pade, pri čemer lahko pride do hudih telesnih poškodb in poškodb izdelka. Uporabljajte samo vozičke, štande, tronožce, nosilce ali mize, ki jih priporoča proizvajalec ali se prodajajo skupaj z izdelkom. Pri premikanju televizije na vozičku je potrebno biti izjemno pozoren. Nagle zaustavitve, prekomerna sila in neravne podlage lahko privedejo do prevračanja.



Izdelka ne postavljajte v bližino vode, npr. zraven kopalne kadi, umivalnika, pomivalnega korita ali pralnega stroja oz. v vlažno klet ali v bližino bazena in podobno.

# Pomembni napotki glede varnosti in vzdrževanja

## Namestitev



Kadar prenesete izdelek na toplo iz hladnega prostora, je potrebno počakati, da kondenz iz naprave popolnoma izpari, preden se prižge.



Da ne bi prišlo do telesnih poškodb, mora izdelek biti varno pritrjen na zid ali postavljen na ravno in trdno podlago, v skladu z navodili za namestitev.

## LED zaslon

Čeprav je LED zaslon izdelan z visoko natančno tehnologijo in je 99,99 % pikselov delujočih, se lahko pojavijo črne ali svetle pike (rdeče, modre ali zelene) na zaslonu. To je strukturna lastnost LED zaslona in ni okvara. Če pride do razpok v LED panelu, se ga ne dotikajte dokler ne izklopite izdelka iz električne vtičnice. V nasprotnem lahko pride do električnega udara. Ne vrzite predmetov v televizijo. LED panel lahko zaradi udarca počí in povzroči telesne poškodbe.

## Varnostni ukrepi pri prikazovanju statične slike

Statična slika lahko povzroči trajne poškodbe zaslona. Ne prikazujte statičnih slik ali delno statičnih slik na zaslonu več kot dve uri, saj se lahko slika 'zapeče' na ekran.

Da do tega ne bi prišlo, zmanjšajte svetlost in kontrast zaslona, kadar prikazujete statične slike. Dolgotrajno gledanje televizije v formatu 4:3 lahko pusti sledi robov na levi, desni in na sredini slike, zaradi razlike v oddajanju svetlobe. Predvajanje DVD filma ali igranje iger s konzole lahko povzroči podoben učinek. Poškodbe zaslona, ki nastanejo z zgoraj opisanim učinkom, garancija ne krije. Prikazovanje statičnih slik iz Video iger ali PC-ja čez določeno mejo trajanja lahko povzroči delne sledi slike na zaslonu. Da do tega ne bi prišlo, zmanjšajte svetlost in kontrast, kadar prikazujete statične slike.

## Čiščenje

Čiščenje in rokovanje z ohišjem in zaslonom. Izključite izdelek iz električne vtičnice pred čiščenjem. Za odstranjevanje prahu, previdno pobrišite z mehko krpo.



## NAPAJALNI KABEL

Redno brišite napajalni kabel s suho krpo. Vlaga in prah na kablu lahko povzročijo požar in električni udar.

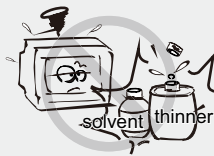

Pazite, da na površine izdelka ne nanašate čistilnih sredstev. (vdor tekočine v notranjost izdelka lahko povzroči okvaro, požar ali el. udar). Ne uporabljajte strupov, razredčilca, ali drugih agresivnih snovi, saj lahko poškodujejo površine ohišja.

## Pomembne informacije

V kolikor televizija ni postavljena na dovolj stabilno mesto, obstaja nevarnost padca. Mnogim poškodbam, posebno otrok, se lahko izognete z enostavnimi varnostnimi ukrepi, kot so:

- Uporaba pohištva oz. stojala, ki ga priporoča proizvajalec TV-ja.
- Uporaba izključno pohištva, na katerem TV lahko stabilno stoji.
- Preverite, da robovi TV-ja ne visijo čez robove pohištva, na katerem je postavljen.
- Ne postavljajte TV-ja na visoko pohištvo (npr. omarice ali police za knjige), brez da predhodno pritrdite obe napravi, tako TV kot pohištvo.
- Ne postavljajte tkanine ali druge materiale med TV in pohištvo, na katerem stoji.
- Otrokom pojasnite nevarnosti plezanja na pohištvo, da bi dosegli TV ali njegove tipke.
- Drobne dele držite dlje od otrok, da jih ne bi po nesreči zaužili.

## Vsebina

<b>Dodatna oprema</b> .....	5
<b>Uvod</b> .....	6
Značilnosti .....	6
Specifikacije .....	7
<b>Stojalo in navodila za namestitev na zid (opsijsko)</b> .....	8
<b>Splošni opis</b> .....	9
Pregled zadnje strani .....	9
Pregled sprednje strani .....	10
Pregled daljinskega upravljalnika .....	11
Vstavljanje baterij v daljinski upravljalnik .....	13
<b>Zunanje povezovanje</b> .....	13
Povezovanje antene .....	14
<b>Osnovna uporaba</b> .....	14
Vklop in izklop TV-ja .....	15
<b>Začetna nastavitve</b> .....	16
<b>Vir signala</b> .....	17
<b>Začetna stran</b> .....	18
<b>TV Meni</b> .....	18
Glavni meni .....	19
Meni nastavitve .....	22
Uporaba spomina .....	22
Od zadna osvetlitev zaslona .....	23
Wi-Fi .....	23
Slika .....	24
Zvok .....	25
Program .....	26
Funkcije .....	28
Časovnik .....	28
Mreža .....	29
<b>Predvajalnik multimedijskih vsebin</b> .....	31
<b>Odpravljanje težav</b> .....	

## Dodatna oprema

Prosimo preverite ali je spodaj navedena oprema priložena Vaši LED televiziji.  
V kolikor nekaj manjka, stopite v stik s prodajalcem.



Daljinski upravljalnik

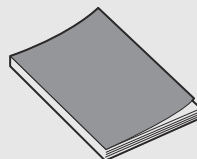

Navodila za  
uporabo



- ✓ TV ima zaslon velikosti 32" TFT LED
- ✓ Zero X radijacija je v skladu z zelenimi pogoji zaščite okolja
- ✓ Neposredna povezava na računalnik za postavitve kombinirane povezave TV/monitor.
- ✓ Support USB
- ✓ 16:9 širokozaslonsko razmerje slike
- ✓ Samodejno iskanje in podrobno iskanje
- ✓ Podpora HDMI
- ✓ Časovnik za nastavitve
- ✓ Vhod za širok obseg napajanja
- ✓ Brez-signalno samodejno izklapljanje

### Vhodni priključki za zunanje povezave

1x RJ45 vhod  
2x USB vhod  
1x izhod za slušalke  
3x HDMI izhod  
1x COAX  
1x AV vhod  
1x PC vhod  
1x Mini YPbPr vhod  
2x RF vhod

# Uvod

## Specifikacije

Model	LED 43ADS553B
Velikost zaslona	43" Diagonal(max.)
Ločljivost LED zaslona	1366X768
Moč izhoda za zvok	≥5WX2
Napajanje	110-240V~, 50/60Hz
Sistem TV sprejema	Digital: DVB-T Analog: PAL/SECAM/NTSC
Obseg frekvence	48.25~863.25MHz
Video vhod	PAL/NTSC
Poraba el. energije	65W
Poraba v stanju pripravljenosti	<0.5W
Upornost antenskega vhoda	75 ohms, unbalanced
Napajanje daljinskega upravljalnika	DC 3V (dve baterije veličine AAA)
Temperatura delovnega okolja	0°C-40°C

### OPOMBA:

- Oblikovanje in specifikacije se lahko spremenijo brez prethodnega obvestila.
- Dane so približne vrednosti dimenzij in teže aparata.

## Stojalo in navodila za namestitev na zid (opcijsko)

### Kako namestiti stojala

V kolikor želite namestiti ali odstraniti stojala, prosimo preberite naslednja navodila.

- Pred namestitivijo/odstranitvijo stojal, preverite ali je TV izklopljen.
- Preden začnete z delom, postavite mehke blazine na katere boste položili LED TV. To bo preprečilo morebitne poškodbe.

### Navodila za namestitev:

1. korak: Vzemite obe stojali iz embalaže in jih vstavite v dno televizije.

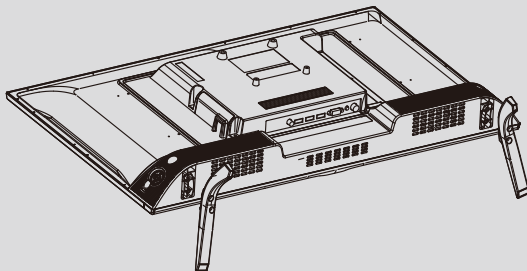

2. korak Vzemite 4 vijake, ki ste jih dobili s televizijo in jih čvrsto privijte v predvidene odprtine;

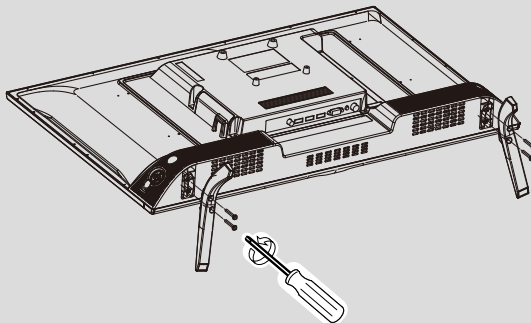



- Za odstranitev stojal s TV-ja, ponovite korake v obrnjenem vrstnem redu.

# Splošni opis

## Pregled zadnje strani

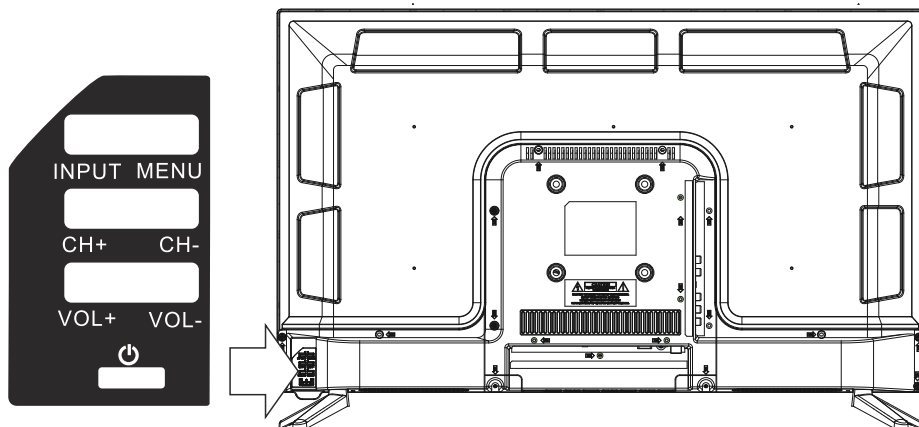
Tipke na spodnji levi strani Vaše televizije služijo za osnovne funkcije, vključno z menijem na ekranu (onscreen). Za napredne funkcije, morate uporabljati daljinski upravljalnik.



- 1  Vklop/Izklop TV-a
- 2 VOL- } VOL +/-: uravnavanje glasnosti zvoka
- 3 VOL+ }
- 4 CH- } CH +/-: izbira programa
- 5 CH+ }
- 6 MENU } Odpiranje menija ali izhod iz menija  
(uporabite CH+/CH- za izbiro možnosti,  
VOL+/- za spreminjanje možnosti)
- 7 INPUT } Izbira vira.

# Splošni opis

## Pregled zadnje strani

Televizijo lahko povežete z napravami kot so DVD predvajalnik, videorekorder in videokamera in uživate v sliki visoke kakovosti.

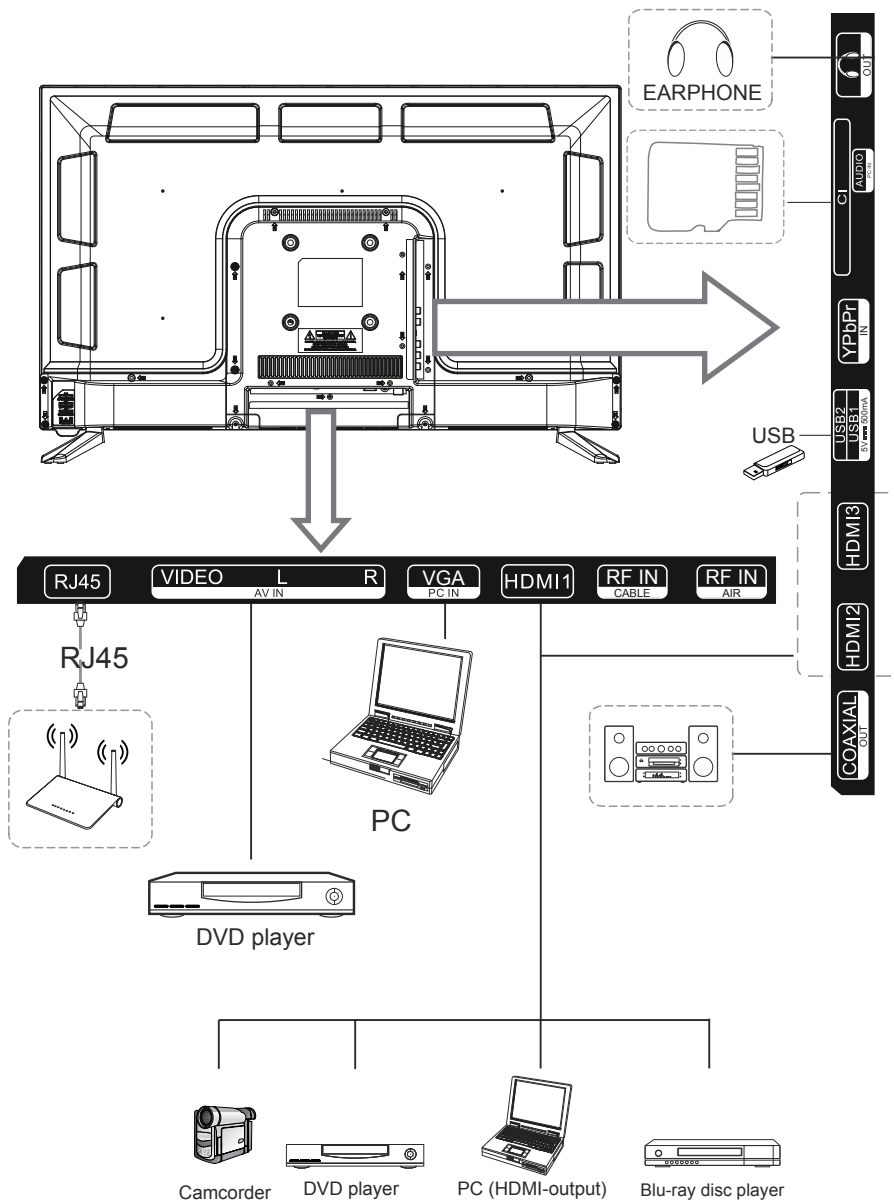

## Daljiński upravljaličnik

### PREGLED DALJINSKEGA UPRAVLJALNIKA IN FUNKCIJE GUMBOV

1. **[POWER]** Pritisnite ta gumb za prehod v stanje pripravjenosti (standby), i pritisnite znova za vklop TV-ja.
2. **[INPUT]** Pritisnite ta gumb za izbir vhodnega vira: DTV, ATV, AV, YpbPr, VGA, HDMI1, HDMI2, HDMI3. Izberite in pritisnite OK za potrditev.
3. **[S.MODE]** Gumb za izbiro zvočnega načina.
4. **[P.MODE]** Gumb za izbiro načina slike, pritisčajte zaporedoma in izberite enega od štirih načinov.
5. **[NICAM]** S to tipko izberete NICAM zvučni sistem.  
Opomba: Nicam funkcija je opcjska, gumb na daljinskem upravljalniku je prisoten samo pri določenih modelih.
6. **[SLEEP]** Izberite interval za samodejni izklop TV-ja.
7. **[0-9]** Pritisnite 0-9 za neposredno izbiro TV programa med gledanjem. Služi tudi za vhod v teletekst strani.
8. **[←/→]** Pritisnite za izbiro programa s poljubno številko na primer -za 1,—za 11.
9. **[RECALL]** Vrnitev na prethodni program.
10. **[DEL]** Gumb za brisanje.
11. **[SUBTITLE]** Pritisnite za spremembo podnapisov.
12. **[EPG]** Vhod v EPG elektronski programski vodič. (dostopno samo v DTV načinu)
13. **[RDEČE,ZELENO,RUMENO,MODRO]** Ustrezajo različnim opcijam v različnih menjih.
14. **[MUTE]** Pritisnite za začasni izklop zvoka s TV-ja, ponovno pritisnite za omogočitev zvoka.
15. **[INFO]** Ta gumb prikaže informacije o trenutnem programu.
16. **[▲/▼/◀/▶/ENTER]** Omogoča upravljanje z izbirnim menjem na zaslonu, in spreminjanje sistemskih nastavitev.
17. **[MENU]** Odpri glavni LCD izbirnik na zaslonu v TV načinu.
18. **[EXIT]** Pritisnite gumb EXIT za izhod iz menija ali podmenija.
19. **[VOL+/-]** Pritisnite da povečate/zmanjšate glasnost..
20. **[HOME]** Pritisnite za vrnitev na začetni zaslon.
21. **[PROG+/-]** Pritisnite za iskanje ali izbor programa.
22. **[BROWSER]** Pritisnite to tipko za odpiranje spletne strani v brskalniku.
23. **[T.SHIFT]** Pritisnite za zaustavitev trenutnega DTV programa in začetek snemanja
24. **[GOTO]** Skip – preskoči  
**[FAV]** Tipka za priljubljeni program.
25. **[REC]** Začetek snemanja.
26. **[PVR List]** Prikaz systemskega seznama.
27. **[ZOOM]** S tem gumbom nastavite povečavo prikaza okna.
28. **[SUBPAGE]** Pritisnite ta gumb za vhod v podstran teleteksta.
29. **[◀◀/▶▶]** Pritisnite za snemanje za poznejši ogled ali predvajanje programa v načinu hitrega previjanja.
30. **[DTV/RADIO]** V DTV viru, pritisnite za vhod v Radio kanale i ponovo pritisnite za vhod v DTV kanale.
31. **[TTX]** Pritisnite ta gumb za odpiranje ali zapiranje teleteksta  
Napomena: Teletext funkcija je opcjska, tipka na daljinskem upravljalniku je prisotna samo pri določenih modelih  
**[▶II]** Predvajanje/premor ali začetek/prekinitev snemanja za poznejši ogled.
32. **[REVEAL]** Pritisnite ta gumb za prikaz ali skrivanje skritih informacij o teletekstu (odvisno od postaje)  
**[■]** Ustavitev predvajanja ali snemanja.
33. **[SIZE]** Prilagodite razmerje med širino in višino slike na zaslonu.  
**[I◀◀]** Pritisnite za vrnitev na prethodni del.
34. **[INDEX]** Pritisnite za pregled vsebine teleteksta.  
**[▶▶I]** Pritisnite da pređete na sljedeći dio.



# Splošni opis

## Vstavljanje baterij v daljinski upravljalnik

### Vstavljanje baterij

**1** Odprite pokrov odprtine za baterije na zadnji strani.

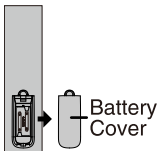

**2** Vstavite 2 bateriji 1.5V AAA na ustrezne pole. Ne mešajte stare in izrabljene baterije z novim.

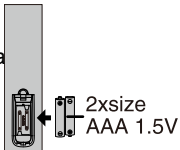

**3** Zatvorite pokrov.

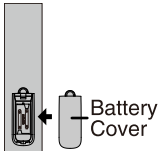

+

+

### OPOMBE:

- Baterije pod normalnimi pogoji uporabe trajajo okoli enega leta.
- V kolikor daljinski upravljalnik ne nameravate uporabljati dlje časa, odstranite baterije, da ne bi prišlo do poškodb zaradi uhajanja iz baterij.
- Ne uporabljajte stare in nove baterije skupaj.
- Baterije (baterije v embalaži ali vstavljene baterije) ne izlagajte visokim temperaturam npr. neposredni sončni svetlobi, ognju in podobno.

## Zunanje povezovanje

### Povezovanje antene

Upornost vhoda za anteno na tem aparatu znaša 75 ohmov. VHF/UHF 75 ohmski koaksialni kabel lahko povežete neposredno na vhod za anteno, v kolikor pa antenski kabel ima upornost 300 ohmov s paralelnim vodom, potrebujete konverter 300 ohm/ 75 ohm za povezovanje antenskega kabla na vhod za anteno. Za podrobnosti pogledite spodnjo sliko

#### Antena sa 300 Ω ploskim vodom

Uporabljajte 75ohm - 300ohm konverter

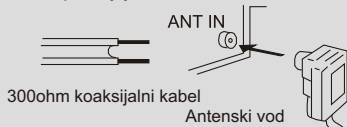

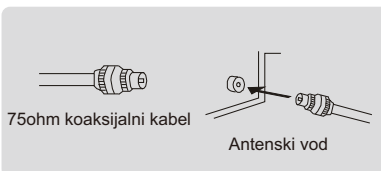

#### Antena sa 75 Ω z okroglim vodom



# Osnovna uporaba

## Vklop in izklop televizije

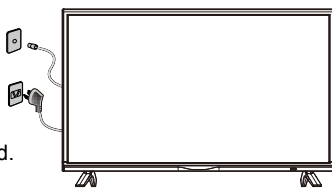
### Kako vklopiti ali izklopiti TV

1. Vključite električni kabel v električno vtičnico.
2. Če se TV nahaja v stanju pripravljenosti, pritisnite gumb **POWER** na daljinskem upravljalniku ali gumb  na dnu ohišja LED TV-ja. ' 
3. Normalna slika se bo prikazala na zaslonu čez 15 sekund. Če ni vhodnega signala, se bo na zaslonu prikazal napis "No Signal".
4. V kolikor želite začasno izklopiti TV, pritisnite gumb **POWER** na daljinskem upravljalniku ali gumb  na dnu sprednje strani ohišja.
5. V kolikor želite napravo popolnoma izključiti iz napajanja, izvlecite vtičak iz električne vtičnice.
6. Kadar TV izklopite, počakajte vsaj 5 sekund, preden ga ponovno vklopite.

### Svetlobni indikator statusa

Rdeče: V stanju pripravljenosti.

Zeleno: Prižgan.

### Samodejni izklop

1. V kolikor ni signala, bo TV samodejno prešel v stanje pripravljenosti po desetih minutah.
2. V načinu VGA, v kolikor ni nobenega vnosa 15 sekund, bo TV prešel v stanje pripravljenosti.

### Hranjenje nastavitvev in izklop TV-ja

Nastavitve zvoka in slike ter nastavitve programov ostanejo v spominu kadar se TV izklopi. Kadar se TV ponovo vklopi, bo deloval s shranjenimi nastavitvami.



## Začetna nastavitve

Izberite naslednji korak in odprite Nastavitve zagona.



Izberite jezik.



## Začetna nastavitvev

Konfiguracija mreže.



Če preklopite televizijski sistem morate izvršiti ponovni zagon.  
Čarobnjak pri prvem zagonu ali ponastavitvi se bo samodejno prikazal.



## Vir signala



Pritisnite gumb **INPUT** da odprete meni Vir signala.  
S puščicami levo in desno izberite željen vir signala.  
Pritisnite gumb Potrdi za potrditev željenega vira in gumb Izhod za zapiranje.

## Začetna stran

Začetna stran je razdeljena v tri dele, Mediji, Domov, in Aplikacije. Kliknite željeno ikono za odpiranje trgovine aplikacij, spletnega brskalnika, aplikacijskega vmesnika, nastavitve vmesnika ali multimedijskega vmesnika. V zgornjem desnem kotu bo prikazan status mreže in USB medijev.



## Začetna stran

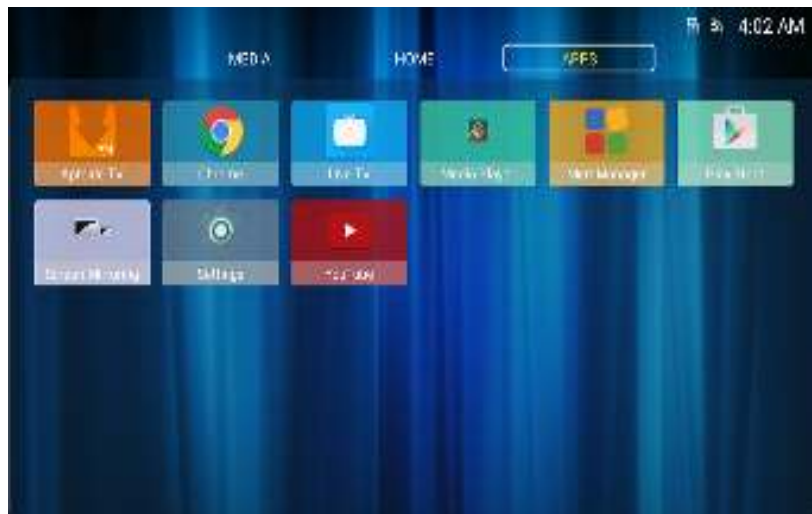

## Tv meni

### Glavni meni

Pritisnite gumb **MENU** za prikaz glavnega menija in s puščicami izberite željeno nastavitev. Pritisnite gumb **OK** za dostop do željenih nastavitev.



# TV meni

## Meni nastavitve

Izberite ikono nastavitve in pritisnite gumb OK za vhod v vmesnik Android nastavitvev. S puščicami gor in dol izberite nastavev, ki jo želite spremeniti.



### MREŽA - NETWORK

V meniju Mreža odprite možnost **WiFi**, lahko odprete ali zaprete funkcijo Wi-Fi povezave, na voljo so 4 vrste povezave: izberite povezavo in vnesite geslo na seznamu povezav, uporabljajte povezavo brez gesla, ročno dodajte ime mreže ali vzpostavite point-to-point direktno povezavo.

Z odpiranjem opcije **Ethernet** boste lahko videli stanje žične mrežne povezave in tukaj lahko nastavite tudi Network Agent-a

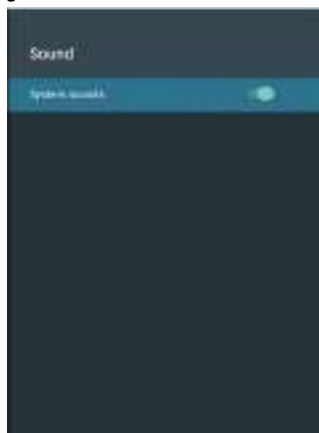

### Zvok

Nastavitve glasnosti, zvočnih učinkov za obvestila, zvočnih učinkov ob pritisku gumbov, ter druge zvočne nastavitve.

# TV meni

## Meni nastavitve

### Aplikacije

V tem meniju lahko vidite pregled nameščenih aplikacij in aplikacij, ki se trenutno izvajajo.



### Mediji za shranjevanje in ponastavitve

Tukaj lahko vidite podatke o internem prostoru za shranjevanje in uporabi SD kartice ter možnost varnostne kopije in ponastavitve na tovarniške nastavitve.

### O napravi

Tukaj si lahko ogledate in spremenite nastavitve za OTA posodobitve, lahko vidite tudi model naprave, različico sistema Android ter informacije o številki različice.



### Datum in čas

Tukaj lahko spremenite čas in datum, in izberete ali želite sinhronizacijo časa z mrežnim časom.

# TV meni

## Meni nastavitve

### Jezik

Tukaj lahko izberete jezik prikaza sistema.

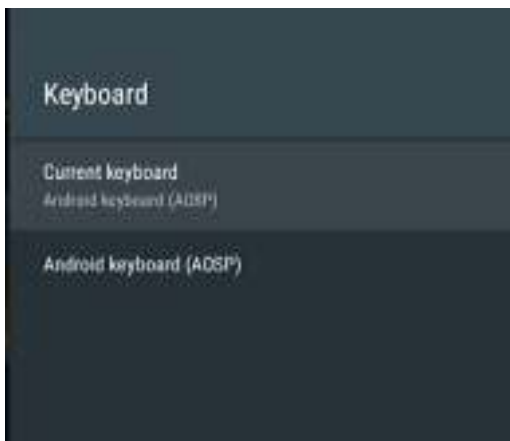
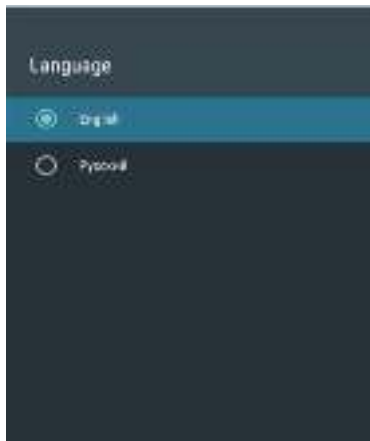

### Tipkovnica

Tukaj lahko spreminjate osebne nastavitve za vnos s tipkovnico, lahko si ogledate tudi osebni slovar.



### Varnost in omejitve

Tukaj lahko nastavite varnostne funkcije: ali je dovoljena instalacija programov iz neznanega vira, ali je omogočena verifikacija aplikacij, omejitve dostopa aplikacij do vašega uporabniškega računa, omogočitev Android upravljalniku naprave da zaklene napravo ali izbriše podatke v primeru izgube naprave.

## TV meni

### Uporaba spomina

S puščicami izberite ikono **Uporaba spomina** ter pritisnite gumb OK za prikaz uporabe spomina sistema Android.



### Od zadna osvetlitev zaslona

S puščicami izberite ikono Od zadna osvetlitev ter pritisnite gumb OK za vhod v vmesnik za nastavitve od zadne osvetlitve zaslona.

S puščicami levo in desno lahko spreminjate nastavitve.

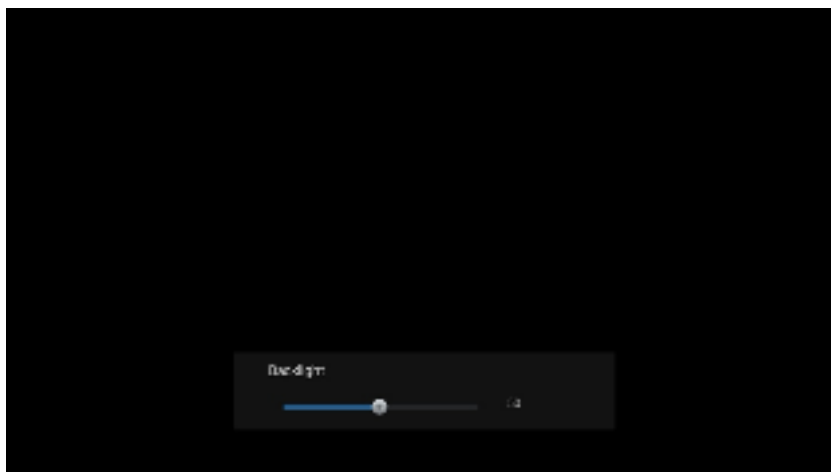



## TV meni

### Wi-Fi

S puščicami izberite ikono Wi-Fi ter pritisnite gumb OK za neposreden vhod v nastavitve Wi-Fi-ja.



### Slika

S puščicami izberite ikono za Sliko ter pritisnite gumb Ok za vhod v nastavitve slike.

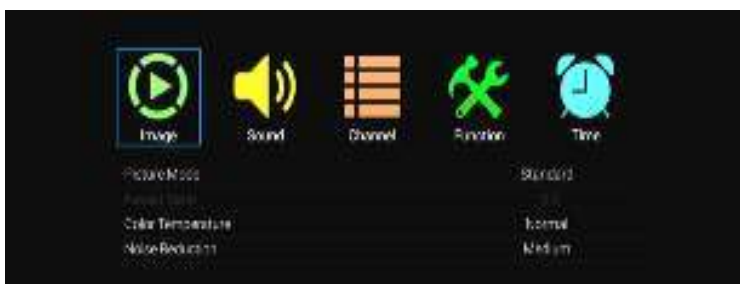

#### Način prikaza slike

S puščicami izberite meni Slika ter pritisnite OK za naslednji korak. S puščicami gor in dol izberite opcijo Način prikaza slike. Razpoložljivi načini prikaza slike so Standardni / Živopisni / Uporabniški / Filmski, izbirajte med njimi s puščicami levo in desno.

#### Razmerje slike

S puščicami izberite meni Slika ter pritisnite gumb OK za naslednji korak. S puščicami gor in dol izberite opcijo Razmerje slike. Razpoložljiva razmerja slike so Samodejno /16:9/4:3/Zoom1/ Zoom2/Point to Point, izbirajte med njimi s puščicami levo in desno.

#### Temperatura barve

S puščicami izberite meni Slika ter pritisnite OK za naslednji korak. S puščicami gor in dol izberite opcijo Temperatura slike. Razpoložljive nastavitve temperature slike so Hladna / Normalna / Topla / Uporabniško, izbirajte med njimi s puščicami levo in desno.

#### Odpravljanje šuma

S puščicami izberite meni Slika ter pritisnite gumb OK za naslednji korak. S puščicami gor in dol izberite opcijo Odpravljanje šuma. Razpoložljive nastavitve Odpravljanja šuma so Nizko / Srednje / Visoko / Samodejno / Onemogočeno izbirajte, med njimi s puščicami levo in desno.

S puščicami izberite ikono za Zvok ter pritisnite gumb Ok za vhod v nastavitve slike.



### Način zvoka

S puščicami izberite meni Zvok ter pritisnite OK za naslednji korak. S puščicami gor in dol izberite opcijo Način zvoka. Razpoložljivi načini Načini zvoka so Standardni/ Film/ Glasba/ Uporabniški, izbirajte med njimi s puščicami levo in desno.

### Izenačevalnik

S puščicami izberite meni Zvok ter pritisnite OK za naslednji korak. S puščicami gor in dol izberite opcijo Izenačevalnik ter pritisnite OK za prikaz vmesnika z različnimi pasovnimi širinami frekvence zvoka.

### Ravnovesje zvoka

S puščicami izberite meni Zvok ter pritisnite OK za naslednji korak. S puščicami gor in dol izberite opcijo Ravnovesje zvoka ter s puščicami levo in desno prilagodite nastavitvev.

### Samodejna glasnost / Surround

S puščicami izberite meni Zvok ter pritisnite OK za naslednji korak. S puščicami gor in dol izberite opcijo Samodejna glasnost. Nato s puščicami levo in desno omogočite oz. onemogočite funkcijo. Na isti način lahko nastavite tudi funkcijo Surround zvoka.

### SPDIF Način

S puščicami izberite meni Zvok ter pritisnite OK za naslednji korak. S puščicami gor in dol izberite opcijo SPDIF način. SPDIF način nudi nastavitve PCM / RAW / Onemogočeno, izbirajte med njimi s puščicami levo in desno.

## TV Meni

### Program

S puščicami izberite ikono za Program ter pritisnite gumb Ok za vhod v nastavitve programov.



#### Samodejno iskanje

Izberite opcijo **Samodejno iskanje** s puščicami gor in dol. Nato pritisnite gumb OK in samodejno iskanje se bo začelo.

#### Urejanje programov

S puščicami gor in dol izberite Urejanje programov ter pritisnite gumb OK za vhod v podmeni. Tukaj lahko urejate vse programe.

#### Informacije o signalu

S puščicami gor in dol izberite Informacije o signalu ter pritisnite gumb OK za pregled informacij o signalu.

#### Vrsta antene

Izberite meni za programe s puščicami ter pritisnite gumb OK za naslednji korak. S puščicami gor in dol izberite opcijo Vrsta antene. S puščicami levo in desno izberite med Navadna ali Kabelska. Ta opcija je na voljo samo v načinu ATV.

#### DTV Ročno iskanje

S puščicami gor in dol izberite DRV Ročno iskanje ter pritisnite gumb OK za vhod v podmeni. S puščicami god in dol izberite Frekvenco / Trenutni program in s puščicami levo in desno prilagodite nastavitve. Pritisnite gumb OK za začetek iskanja. Ta opcija je na voljo v načinu DTV.

#### ATV Ročno iskanje

S puščicami gor in dol izberite DRV Ročno iskanje ter pritisnite gumb OK za vhod v podmeni. S puščicami god in dol izberite Frekvenco / Trenutni program in s puščicami levo in desno prilagodite nastavitve. Pritisnite gumb OK za začetek iskanja. Ta opcija je na voljo v načinu ATV.

# TV Izbornik

## Funkcije

S puščicami izberite ikono za Funkcije ter pritisnite gumb OK za vhod v nastavitve funkcij.

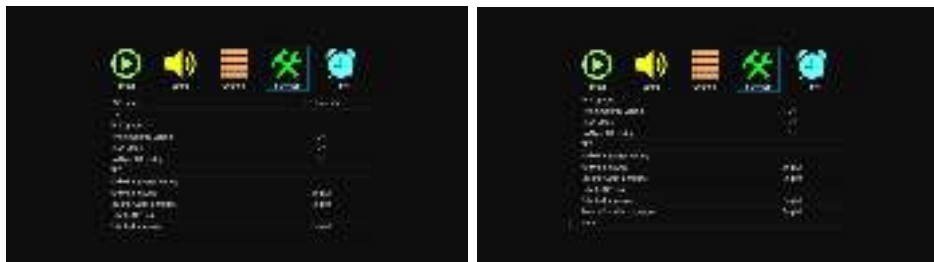

### Čas prikazovanja OSD

Izberite meni funkcije s puščicami ter pritisnite gumb OK za naslednji korak. S puščicami gor in dol izberite opcijo OSD čas. S puščicami gor in dol izberite opcijo Čas prikazovanja OSD. S puščicami levo in desno izbirajte med možnostmi, 5 sekund, 10 sekund, 20 sekund, 30 sekund, Vedno.

### Zaklepanje

Izberite meni Funkcije s puščicami ter pritisnite OK za naslednji korak. Z gumbi gor in dol izberite opcijo Zaklepanje in pritisnite OK za vhod v funkcijo zaklepanja. Ne pozabite, da je začetno geslo 0000 in glavno geslo 9999. Če želite spremeniti geslo, najprej izberite opcijo nastavi geslo, nato vnesite staro geslo ter zatem novo geslo. Kadar ponovno pravilno vnesete geslo ste uspešno nastavili novo geslo. Če želite zakleniti nekatere programe, prosimo izberite opcijo zaklepanja programa in vnesite številko programa.



# TV Izbornik

## Funkcije

### Prehod v stanje pripravljenosti brez signala

Izberite meni Funkcije s puščicami ter pritisnite OK za naslednji korak. Z gumbi gor in dol izberite opcijo Prehod v stanje pripravljenosti brez signala in nato s puščicami levo in desno omogočite oz. onemogočite. Kadar je ta opcija omogočena, bo televizija v odsotnosti signala samodejno prešla v način pripravljenosti.

### CEC

Izberite meni Funkcije s puščicami ter pritisnite OK za naslednji korak. Z gumbi gor in dol izberite opcijo CEC. Pritisnite gumb OK za vhod. CEC (Consumer Electronics Control) je funkcija HDMI vmesnika, ki omogoča uporabniku upravljanje z s HDMI-jem 1/2 povezanimi napravami z uporabo enega daljinskega upravljalnika

### Ponastavitev

Izberite meni Funkcije s puščicami ter pritisnite OK za naslednji korak. Z gumbi gor in dol izberite opcijo Ponastavitev ter nato pritisnite OK za vhod v naslednje okno. Tukaj lahko izberete potrdi ali prekliči, če izberete potrdi se bo televizija ponovno zagnala in vsi podatki in nastavitve v menijih se bodo ponastavili na tovarniške nastavitve. Izberite prekliči za izhod v predhodni meni.

### Opcija PVR

S puščicami gor in dol izberite Opcija PVR ter pritisnite gumb OK za vhod v naslednje okno.



**Izbor medija**

Izberite medij..

**Prostor za Time Shift**

Izberite 512M / 1G / 2G / 4G.

**Formatiranje medija**

Izberite za formatiranje medija.

**Perizkus hitrosti**

Izberite za preizkus hitrosti medija.

## TV Izbornik

### Časovnik

S puščicami izberite ikono za Časovnik ter pritisnite gumb OK za vhod v nastavitve Časovnika.

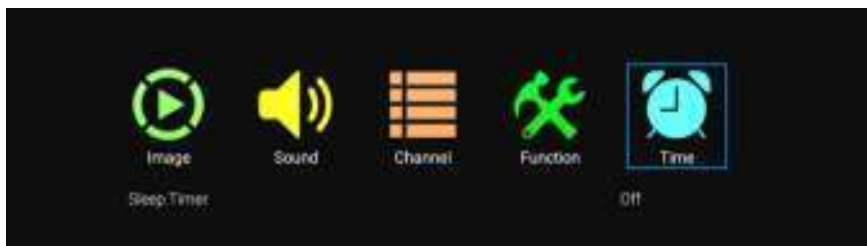

### Časovnik spanja

S puščicami gor in dol izberite opcijo Časovnik spanja. S puščicami levo in desno izbirajte med Onemogočeno / 10 Minut / 20 Minut / 30 Minut / 60 Minut / 90 Minut / 120 Minut / 180 Minut / 240 Minut.

#### Opombe:

1. Nastavljeni časovnik spanja se bo izklopil ob izklopu napajanja televizije oz. če pride do izpada električne energije.
2. Kadar je preostalo manj kot 60 sekund do izteka časovnika, se bo na zaslonu pojavil opomnik. S pritiskom na katerikoli gumb lahko preklopite funkcijo Časovnika spanja.

## Mreža - Network

S puščicami izberite ikono za Mrežo ter pritisnite gumb OK za vhod v nastavitve mreže.

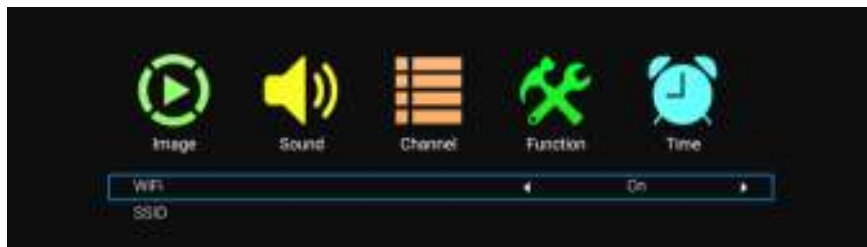

### Žična mreža

S puščicami izberite Žična mreža ter pritisnite gumb OK za vhod v podmeni. S puščicami levo in desno izberite način žične mreže. Pritisnite OK na nastavitvi za shranjevanje.

### Brezžična mreža

S puščicami izberite Brezžična mreža ter pritisnite gumb OK za vhod v podmeni. S puščicami levo in desno omogočite oz. onemogočite Wi-fi vmesnik. Pritisnite gumb **OK** na nastavitvi SSID, nato se bo prikazal seznam brezžičnih omrežij. Nato pritisnite gumb OK za povezovanje na eno od brezžičnih omrežij.



## Predvajalnik multimedijskih vsebin

### Zvok

S puščicami izberite ikono za Zvok ter pritisnite gumb **OK** za potrditev. S puščicami levo in desno izberite mapo in pritisnite gumb **OK** za odpiranje željene mape. Po izboru zvočne datoteke, pritisnite gumb **OK** za odpiranje zvočne datoteke. Isto dejanje lahko sprožite s puščicami levo in desno.



### Video

S puščicami izberite ikono za Video ter pritisnite gumb **OK** za potrditev. S puščicami levo in desno izberite mapo in pritisnite gumb **OK** za odpiranje željene mape. Po izboru videoposnetka, pritisnite gumb **OK** za odpiranje videoposnetka. Isto dejanje lahko sprožite s puščicami levo in desno.





## ODPRAVLJANJE TEŽAV

V kolikor imate težavo, preverite potencialne rešitve za vsakega od spodaj navedenih vzrokov. Navedeni simptomi so lahko povzročeni z nepravilnimi nastavitvami, ne okvaro naprave. V kolikor težave ne uspete rešiti, se obrnite na enter za pomoč uporabnikom, več informacij na zadnji strani.

Vzrok	Morebitne rešitve
Brez napajanja	Prosimo preverite ali je napajalni kabel priključen in ali je električna vtičnica delujoča. Izklopite napajalni kabel in ga ponovno vključite po 60 sekundah, ter ponovno vključite TV.
Na zaslonu ni slike	Prosimo preverite antenski spoj. Če prihaja do motenj, poskusite menjati program. Prosimo prilagodite nastavitve svetlosti in kontrasta.
Slika je v redu, zvoka pa ni	Prosimo povečajte glasnost. Preverite ali TV ni v tihem načinu, pritisnite gumb MUTE na daljinskem pravljalniku. Prosimo preverite zvočne nastavitve. V kolikor uporabljate zunanje naprave, preverite, da glasnost zvoka ni izklopljena ali zmanjšana. Če uporabljate AVI ali komponentni vhod, preverite ali so kabli dobro priključeni. V kolikor uporabljate DVI - HDMI kabel je potreben poseben kabel za zvok. Preverite ali ni priključena kakšna naprava na izhod za slušalke
Zvok je v redu, slike pa ni, ali pa je slaba	Prosimo preverite antenski spoj in stanje antene. V kolikor uporabljate komponentni vhod, prosimo preverite komponentne spoje, nepravilni spoji ali slabo priključeni lahko povzročijo težave z barvami in izgubo slike na zaslonu.
Ni odziva na ukaze na daljinskem upravljalniku	Baterije na daljinskem upravljalniku so morda izrabljene. V kolikor je to potrebno, jih prosimo zamenjajte. Očistite lečo daljinskega upravljalnika. Razdalja med LED TVjem in daljincem mora biti do 8 m, v okviru priporočenega kota, med TVjem in daljincem ne sme biti ovir.
Pri VGA povezavi, cel zaslon utripa	Vrednost V-HEIGHT je morda previsoka, ponovno zaženite P v varnem načinu (safe mode), nato nastavite parametre monitorja na pravilno vrednost v skladu z opisom nastavitvev.
Vodoravne črte čez zaslon pri VGA povezavi	Prihaja do premikanja faze vzorka, nastavitvev fazo v skladu s položajem slike.
Mrtvi pikseli so prisotni na zaslonu	Čeprav je LED zaslon izdelan z visoko natančno tehnologijo in je 99.99% ali več pikselov delujočih, se lahko pojavijo črne ali svetle pike (rdeče, modre, zelene), ki so stalno prisotne na LED zaslonu. To je strukturna lastnost LED zaslonu in ni okvara
Slika na zaslonu se prekinja	Držite TV dlje od virov električnega šuma avtomobilov, fenov, strojev za varjenje, in podobnega. Električna atmosferska interferenca kot je nevihta z grmenjem, lahko izzove prekinitev slike. Če uporabljate dodatne naprave, pri namestitvi pustite nekaj prostora med TVjem in temi napravami. Anteno in njen kabel držite dlje od napajalnih in drugih kablov.

Po samodejnem iskanju so na voljo samo nekateri programi.	Preverite ali je vaše področje pokrito digitalnim video signalom. Pokusite znova zagnati iskanje ali ročno poiščite manjkajoče kanale. Preverite ali uporabljate ustrezen tip antene – prosimo pogledajte stran 16 "Antenski spoj".
Ni mogoče izbrati programa	Preverite ali program ni zaklenjen v glavnem meniju.
USB ne deluje	Preverite priključni USB kabel ni kabel za napajanje, ter preverite, če je medij formatiran. Preverite ali je USB medij kompatibilen in ali so formati multimedijalnih vsebin podprti.
Slika je izkrivljena, pojavljajo se veliki in majhni kvadrati, pike, pikselizacija.	Kompresija video vsebin lahko izzove distorzijo slike, posebej pri vsebinah, kjer je prisotno hitro premikanje, npr. šport in akcijski filmi.
Šum iz zvočnikov	Preverite priključke kablov, preverite, da video kabel ni priklopljen na avdio vhod. Slab signal lahko povzroči distorzijo zvoka.
TV se sam ugaša	Preverite ali je omogočena možnost samodejnega mirovanja v nastavitvah.
TV se sam prižga	Preverite ali je omogočena možnost samodejnega vžiga v nastavitvah.
Slika ni prikazana v celozaslonskem načinu	Črni pasovi ob straneh se bodo prikazovali pri HD kanalih, kadar je vsebina v formatu SD (4:3). Črni pasovi na vrhu in dnu se bodo prikazovali pri vsebinah, ki imajo razmerje slike, ki se razlikuje od tistega na Vaši televiziji. Spremenite nastavev velikosti slike na zunanji napravi ali na televiziji za prikaz slike v celozaslonskem načinu.

## OPOZORILO

Nikoli ne postavljajte televizije na nestabilno podago. Televizija lahko pade in povzroči hude telesne poškodbe in/ali smrt. Mnogim poškodbam, posebej otrok, se lahko izognete z enostavnimi varnostnimi ukrepi, kot so:

- Uporabljajte pohištvo in stojala za televizijo, ki jih priporoča proizvajalec
- Preverite, da rob televizije ne sega čez rob pohištva
- Ne postavljajte TV-ja na visoko pohištvo (npr. omarice ali police za knjige), brez da predhodno pritrdite obe napravi, tako TV kot pohištvo.
- Ne postavljajte tkanine ali druge materiale med TV in pohištvo, na katerem stoji.
- Otrokom pojasnite nevarnosti plezanja na pohištvo, da bi dosegli TV ali njegove tipke.

V kolikor boste zadržali staro televizijo ali jo premestili, je prav tako treba upoštevati zgoraj navedene varnostne ukrepe.

Vtič za električno napajanje se uporablja za izklop televizije, tako da mora ostati vedno dostopen.



HRV

**LED 43ADS553B**

UPUTE ZA UPORABU

# Važna sigurnosna uputstva i održavanje

## Važna sigurnosna uputstva

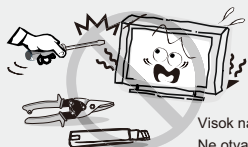

Visok napon  
Ne otvarajte!

### ! PAŽNJA

Postoji opasnost od strujnog udara, ne otvarajte. Nemojte pokušavati sami vršiti popravke ovog proizvoda budući da Vas otvaranje i uklanjanje poklopcu može dovesti u dodir sa visokim naponom i drugim opasnostima. Sve popravke prepustite kvalificiranom servisnom osoblju.

Kako biste smanjili opasnost od električnog udara ne izlažite ovaj proizvod kiši ili vlazi.

Uređaj ne smije biti izložen kapanju ili prskanju i nikakvi predmeti napunjeni tekućinom, poput vaza, ne smiju stajati na uređaju.



Ugasite TV uređaj i odmah isključite kabel za napajanje iz utikača ukoliko dođe do nekog od slijedećih problema.

Zamolite svog prodavača ili servisni centar da daju uređaj na proveru ovlaštenom servisnom osoblju, ukoliko primjetite:

- Da je oštećen kabel za napajanje.
- Da električna utičnica nije odgovarajuća.
- Da je TV uređaj oštećen, bilo da je ispušten, udaren ili da je nešto bačeno na njega.
- Da je bilo kakva tekuća ili kruta tvar upala kroz otvore na kućištu.

Ekran i kućište TV-a zagrijavaju se kada je on u uporabi. Ovo nije neispravnost uređaja. U slučaju da se iz uređaja pojavi dim, čudan zvuk ili osjetite čudan miris:

- Odmah isključite električni prekidač;
- Isključite utikač iz utičnice;
- Pozovite Vašeg prodavača ili servisni centar.

Nikada ne pokušavajte sami vršiti popravke jer to može biti opasno.



Nikada nemojte gurati nikakve predmete kroz otvore na kućištu, jer mogu doći u dodir sa točkama visokog napona ili sa dijelovima na kojima je moguće doći do kratkog spoja, što može rezultirati požarom ili strujnim udarom. Nikada nemojte prolijevati bilo kakvu tekućinu na uređaj. Budite posebno oprezni u kućanstvima u kojima ima djece. Uređaj nije predviđen za korištenje od strane djece koja su mlađa od 3 godine.



Nemojte preopterećivati zidne utičnice, produžne kablove ili adaptore preko njihovih kapaciteta jer to može dovesti do požara ili električnog udara.

Kablovi za napajanje treba da budu postavljeni tako da ne postoji vjerovatnost da će se na njih stati niti da će biti uklješteni predmetima postavljenim iznad ili na njih, pri čemu posebnu pažnju treba obratiti na kablove na dijelovima na kojima se nalaze priključci, adapteri i na mesto na kojem kablovi izlaze iz uređaja. Utikač za priključivanje na električnu mrežu se koristi kao uređaj za prekid napajanja.

On treba da ostane lako dostupan i da bude zaklonjen tijekom namjenskog korištenja. Pazite da utaknete kabel za napajanje sve dok ne bude čvrsto priključen. Prilikom uklanjanja kabla za napajanje pobrinite se da držite strujni utikač kada vadite priključak iz utičnice. Nemojte vaditi priključak tako da vučete kabel. NIKADA nemojte dodirivati utikač ili kabel za napajanje mokrim rukama. Da biste isključili uređaj sa električne mreže, utikač morate izvući iz strujne utičnice tako da osigurate da električni utikač uvek bude lako dostupan.



Nemojte gurati ili grebati prednji filter, niti stavljati nikakve predmete na TV. Slika može postati nejednaka ili se ekran može oštetiti.

Da biste izbjegli požar, ne postavljajte na uređaj nikakav direktni izvor plamena, kao što su upaljene svijeće.



# Važna sigurnosna uputstva i održavanje

## Važna sigurnosna uputstva

Vanjski antenski sustav ne smije se nalaziti u blizini nadzemnih elektroenergetskih vodova ili drugih strujnih kola ili strujnih kola električnog osvjetljenja, ili na mjestu

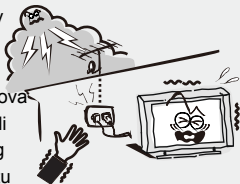

gdje može pasti na takve vodove ili strujna kola. Prilikom instalacije spoljnog antenskog sustava treba biti posebno pažljiv kako se ne bi dotakli takvi vodovi i strujna kola budući da kontakt s njima može biti fatalan.

Osigurati da TV uređaj ne visi preko ruba namještaja na kojem stoji.



Nemojte izvlačiti utikač povlačenjem kabela. Nikada nemojte dodirivati utikač mokrim rukama.



### Kada nije u uporabi:

Ukoliko nećete koristiti TV uređaj nekoliko dana, TV uređaj treba isključiti sa električne mreže iz sigurnosnih razloga i radi zaštite životne sredine. Ako TV uređaj nije isključen iz električne mreže kada je TV isključen na gumb za stanje pripravnosti („Stand-By“), izvucite utikač iz električne utičnice kako biste u potpunosti isključili TV. Međutim, neki TV uređaji možda posjeduju funkcije koje zahtijevaju da TV uređaj ostane u stanju pripravnosti kako bi ispravno funkcionirale. U slučaju grmljavine odmah isključite TV uređaj iz utičnice. Nikada nemojte dodirivati antensku žicu tijekom grmljavine.

Preglasna jačina iz slušalica može uzrokovati oštećenje sluha.



## Instalacija



Ventilaciju ne bi trebalo zaklanjati pokrivanjem ventilacijskog otvora predmetima poput novina, stolnjaka, zavjesa itd. Oko uređaja treba ostaviti najmanje 10 cm prostora za pravilan rad ventilacije.

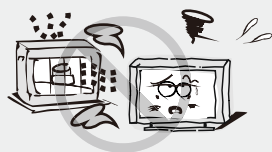

Uređaj bi se trebao nalaziti dalje od izvora topline poput radijatora, grijalica, štednjaka ili drugih proizvoda (uključujući pojačala) koji proizvode toplinu. Postavite uređaj u položaj u kojem ekran neće biti izložen direktnoj sunčevoj svjetlosti.

Najbolje je imati meko, indirektno osvjetljenje prilikom gledanja i izbjegavati potpuno mračno okruženje i odsjaje sa ekrana jer oni mogu izazvati zamor očiju.

Držite TV uređaj podalje od bilo kakve opreme koja emituje elektromagnetsko zračenje.



Nemojte postavljati uređaj na nestabilna kolica, postolja, stol ili policu. Uređaj može pasti i izazvati ozbiljne tjelesne povrede kao i oštećenje proizvoda. Koristite samo na kolicima, postolju, tronošcu, nosaču ili stolu koje je odredio proizvođač ili koji se prodaje uz uređaj. Uređajem koji je kombiniran uz kolica treba rukovati pažljivo. Iznenadno zaustavljanje, prekomjerna sila i neravne površine mogu prouzročiti prevrtanje kolica i uređaja.



Nemojte postavljati ovaj uređaj blizu vode, na primer blizu kade, umivaonika, kuhinjskog sudopera ili kade za rublje, u vlažan podrum, blizu bazena i slično.

# Važna sigurnosna uputstva i održavanje

## Instalacija



Kada se uređaj unosi sa hladnoće u topli prostor, treba proći određeno vrijeme prije uključivanja uređaja, kako bi vlaga koja se stvorila unutar kućišta u potpunosti isparila.



Kako bi se spriječile ozljede, ovaj uređaj mora biti sigurno pričvršćen za pod/zid u skladu s uputstvima za postavljanje.

## LED ekran

Iako je LED ekran napravljen korištenjem tehnologije visoke preciznosti i 99,99% ili više piksela je funkcionalno, crne ili svetle (crvene, plave ili zelene) točke se mogu stalno pojavljivati na LED ekranu. To je strukturno svojstvo LED ekrana i ne predstavlja kvar.

Ukoliko dođe do napuknuća površine LED panela nemojte je dodirivati dok ne isključite kabel za napajanje električnom energijom. U protivnom može doći do električnog udara. Ne bacajte ništa na TV uređaj. LED panel se može slomiti prilikom takvog udara i izazvati ozbiljne ozljede.

## Mjere opreza prilikom prikazivanja statične slike

Statična slika može izazvati trajno oštećenje TV ekrana. Ne prikazujte statične slike i djelomično statične slike na LED panelu duže od 2 sata jer to može izazvati zadržavanje slike na ekranu. Ovo zadržavanje slike je poznato i kao sagorijevanje („burn“) ekrana. Kako biste izbjegli takvo zadržavanje slike smanjite stupanj osvjetljenosti i kontrast ekrana kada prikazujete statičnu sliku. Gledanje LED TV-a u formatu 4:3 tijekom dužeg vremenskog razdoblja može rezultirati tragovima rubova prikazanih na lijevoj i desnoj strani i u sredini ekrana, što je prouzročeno razlikom u emisiji svjetla na ekranu. Prikazivanje DVD-a ili konzolne igrice može izazvati sličan učinak na ekranu. Oštećenja koja nastanu na opisan način nisu pokrivena jamstvom uređaja. Prikazivanje statičnih slika iz video igrica i sa osobnog računala tijekom dužeg vremenskog razdoblja može proizvesti djelomične naknadne slike. Kako bi se ovaj učinak spriječio smanjite „svjetlost“ i „kontrast“ prilikom prikazivanja statičnih slika.

## Čišćenje

Čišćenje i rukovanje površinom ekrana i kućištem. Isključite uređaj iz strujne utičnice prije čišćenja. Da biste uklonili prašinu prebrišite nježno mekom krpom koja ne ostavlja mucice. Ukoliko je potrebno koristite krpu koja nije jako vlažna.



## Električni utikač

Prebrišite električni utikač suhom krpom u redovnim vremenskim razmacima. Vlaga i prašina mogu dovesti do požara ili strujnog udara.

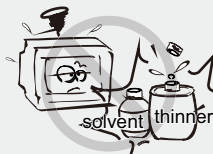

Vodite računa da ne izlažete površine TV-a sredstvima za čišćenje (te kućina unutar TV-a može dovesti do kvara proizvoda, požara ili strujnog udara). Vodite računa da ne izlažete površine kemijskim sredstvima protiv insekata, otapalima ili drugim isparivim sredstvima jer to može oštetiti površinu i teksturu kućišta.

## Važne informacije

Ukoliko televizor nije postavljen na dovoljno stabilno mjesto, može biti opasno zbog pada. Brojne ozljede, naročito kod djece, mogu se izbjeći preduzimajući jednostavne mjere opreza kao što su:

- Uporaba namještaja ili postolja preporučenog od strane proizvođača TV-a.
- Isključivo uporaba namještaja koji može sigurno držati TV.
- Uvjerite se da TV uređaj ne prelazi rubove namještaja na kojem stoji.
- Nemojte stavljati TV uređaj na visok namještaj (ormariće ili police za knjige), a da pre toga ne učvrstite i namještaj i TV uređaj.
- Nemojte stavljati tkanine ili druge materijale između Tv-a i namještaja na kojem stoji.
- Informišite djecu o opasnostima od penjanja na namještaj da biste dohvatili TV ili njegove kontrolne tipke.
- Držite sitne dijelove dalje od djece kako ih ne bi greškom progutali.

## Sadržaj

<b>Dodatna oprema</b> .....	5
<b>Uvod</b> .....	6
Karakteristike.....	6
Specifikacije.....	7
<b>Postolje i uputstva za postavljanje na zid (opciono)</b> .....	8
<b>Opći opis</b> .....	9
Izgled stražnje strane .....	9
Izgled prednje strane.....	10
Izgled daljinskog upravljača.....	11
Postavljanje baterija u daljinski upravljač.....	13
<b>Vanjsko povezivanje</b> .....	13
Povezivanje antene.....	14
<b>Osnovno funkcioniranje</b> .....	14
Paljenje i gašenje TV-a .....	15
<b>Prva uporaba</b> .....	16
<b>Ulazni izvori</b> .....	17
<b>Početna strana</b> .....	18
<b>Izbornik TV-a</b> .....	18
Glavni izbornik .....	19
Izbornik za podešavanja .....	22
Upotreba memorije .....	22
Pozadinsko osvjetljenje .....	23
Wi-Fi .....	23
Slika .....	24
Zvuk .....	25
Kanali .....	26
Funkcije .....	28
Vrijeme .....	28
Mreža .....	29
<b>Digitalni Medija Plejer</b> .....	31
<b>Rješavanje problema</b> .....	

## Dodatna oprema

Molimo da provjerite da li su sljedeći dodaci priloženi uz Vaš LED uređaj. Ukoliko neki od dijelova nedostaju, molimo obratite se Vašem prodavaču.



Daljinski upravljač

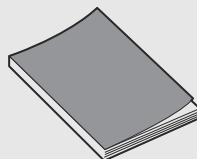

Korisničke upute



# Uvod

## Karakteristike

- TV sadrži ekran veličine 32" TFT LED
- Zero X zračenje je u skladu sa zelenim zahtjevima zaštite životne sredine
- Direktno povezivanje na računalo za ostvarivanje kombo konekcije TV/monitor.
- Podržava USB
- 16:9 široki ekran
- Automatsko podešavanje i fino podešavanje
- Podržava HDMI
- Tajmer za programiranje funkcije spavanja
- Ulaz za širok opseg napajanja
- Bez signalno automatsko gašenje

### Ulazni priključci za vanjsko povezivanje

1x RJ45 ulaz  
2x USB ulaz  
1x 3x HDMI izlaz  
1x COAXI  
1x AV ulaz  
1x PC ulaz  
1x Mini YPbPr ulaz  
2x RF ulaz

# Uvod

## Specifikacije

Model	LED 43ADS553B
Veličina ekrana	43" Diagonal(max.)
Rezolucija LED panela	1366X768
Jačina izlaza zvuka	≥5WX2
Napajanje	110-240V~, 50/60Hz
Sistem TV prijema	Digital: DVB-T Analog: PAL/SECAM/NTSC
Opseg frekvencije	48.25~863.25MHz
Video ulaz	PAL/NTSC
Potrošnja el. energije	65W
Potrošnja u standby načinu	<0.5W
Impedansa antenskog ulaza	75 ohms, unbalanced
Napajanje daljinskog upravljača	DC 3V (dve baterije veličine AAA)
Temperatura radnog okruženja	0°C-40°C

### NAPOMENA:

- Dizajn i specifikacije podložni su promjenama bez prethodne obavijesti.
- Date su približne vrijednosti težine i dimenzija uređaja.

## Postolje i upute za postavljanje na zid (opcija)

### Kako dodati postolje

Ukoliko trebate ukloniti ili dodati postolje molimo pročitajte sljedeće upute.

- Prije dodavanja/uklanjanja postolja provjerite da li je TV uređaj isključen.
- Prije nego što počnete s radom, stavite meke jastuke preko kojih ćete položiti LED TV. Ovo će spriječiti eventualna oštećenja.

### Upute za spajanje:

Korak 1: Izvadite dva stalka iz ambalaže, i ubacite ih na dnu TV-a;

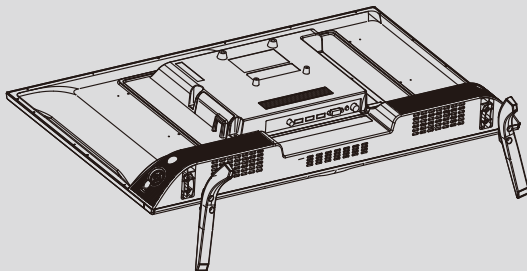

Korak 2: Izvadite 4 vijka koja ste dobili uz TV uređaj i čvrsto ih pritegnite u predviđene otvore;

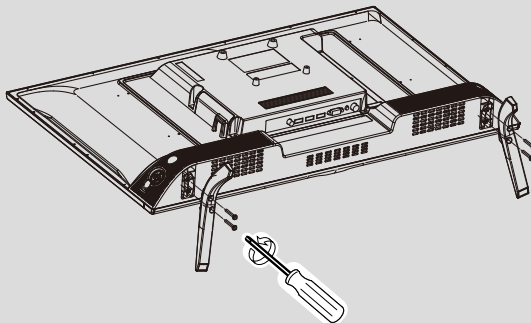



Za uklanjanje postolja sa TV-a ponovite korake obrnutim redoslijedom.

## Opći opis

### Izgled prednje strane

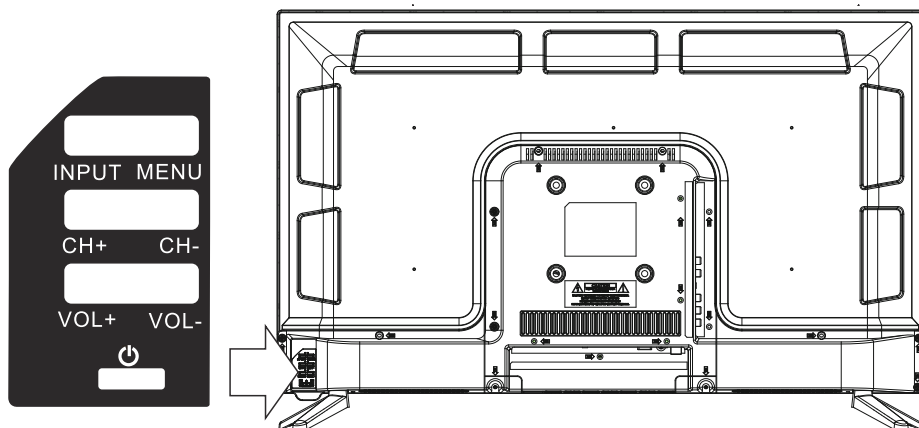
Tipke na donjoj lijevoj strani Vašeg TV-a su za osnovne funkcije, uključujući i izbornik na ekranu (on-screen). Za uporabu naprednijih funkcija morate koristiti daljinski upravljač.



- 1  Paljenje/Gašenje TV-a
- 2 VOL- } VOL +/-: podešavanje jačine
- 3 VOL+ }
- 4 CH- } CH +/-: izbor kanala
- 5 CH+ }
- 6 MENU } Ulazak ili izlazak iz izbornika  
(Koristite CH+/- za izbor stavke,  
VOL +/- za podešavanja.
- 7 INPUT } Izbor izvora.

# Opći opis

## Izgled stranjeg panela

Možete povezati TV s video uređajima kao što su DVD/VCD player, VCR i video kamera da biste uživali u slici visoke kvalitete.

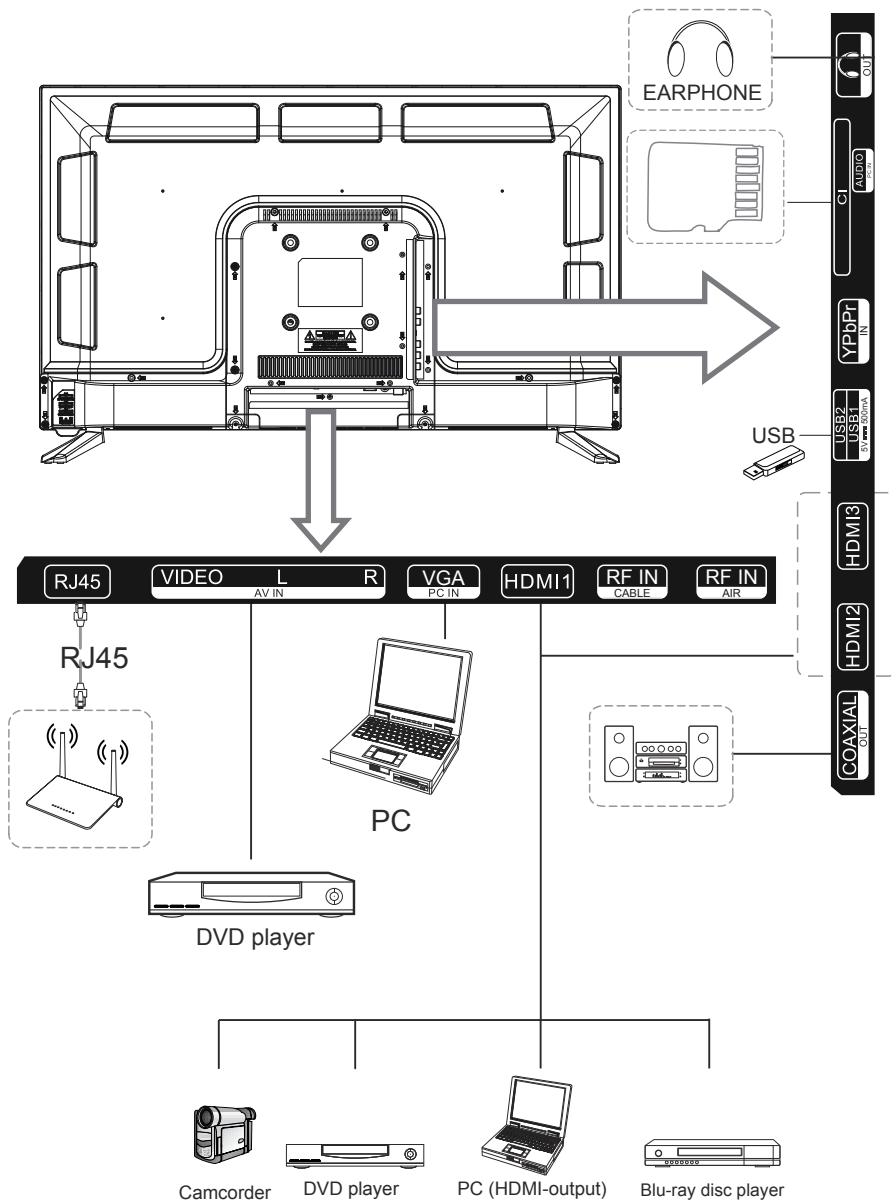

## Daljinski upravljač

### IZGLED DALJINSKOG UPRAVLJAČA I FUNKCIJE TIPKI

1. **[POWER]** Pritisnite ovu tipku da prebacite na stanje pripravnosti (standby), i pritisnite ponovo da uključite TV.
2. **[INPUT]** Pritisnite da izaberete izvor prikaza: DTV, ATV, AV, YpbPr, VGA, HDMI1, HDMI2, HDMI3. Izaberite i pritisnite OK da potvrdite.
3. **[S.MODE]** Ova tipka se koristi za izbor načina zvuka.
4. **[P.MODE]** Ova tipka se koristi za prilagođavanje načina slike, pritisnite neprestano i izaberite jedan od 4 načina.
5. **[NICAM]** Ova tipka se koristi da se podesi NICAM zvučni sustav.  
Napomena: Nicam funkcija je opcionalna, tipka na daljinskom upravljaču je dostupna samo kod određenih modela.
6. **[SLEEP]** Izaberite vreme za automatsko gašenje vašeg TV-a.
7. **[0-9]** Pritisnite 0-9 da izaberete direktno TV kanal dok gledate TV. Služi i za ulazak u stranice teleteksta.
8. **[-/]** Pritisnite ovo dugme da uđete u broj programa sa različitim ciframa, na primjer -za 1,—za 11.
9. **[RECALL]** Prebacite na prethodni kanal.
10. **[DEL]** Tipka za brisanje.
11. **[SUBTITLE]** Pritisnite da mijenjate prijevode na dnu ekrana.
12. **[EPG]** Uđite u elektronski programski vodič.(dostupno samo u DTV načinu)
13. **[CRVENO,ZELENO,ŽUTO,PLAVO]** Odgovara određenim opcijama u različitim menijima.
14. **[MUTE]** Pritisnite ovu tipku da privremeno isključite zvuk TV-a, pritisnite ponovo da vratite zvuk.
15. **[INFO]** Ova tipka se koristi za prikaz informacija o trenutnom kanalu.
16. **[▲/▼/◀/▶/ENTER]** Omogućuje da upravljate u izborniku na ekranu i prilagodite sistemske postavke po vašoj želi.
17. **[MENU]** Za pojavljivanje glavnog LCD izbornika na ekranu u TV režimu.
18. **[EXIT]** Pritisnite tipku EXIT za izlazak iz izbornika ili podizbornika.
19. **[VOL+/-]** Pritisnite da povećate/smanjite jačinu zvuka.
20. **[HOME]** Pritisnite da se vratite na početni ekran.
21. **[PROG+/-]** Pritisnite za skeniranje ili izbor programa.
22. **[BROWSER]** Pritisnite ovu tipku da odete na web stranicu.
23. **[T.SHIFT]** Pritisnite da zaustavite trenutni DTV program i počnite da snimate.
24. **[GOTO]** Skip – preskoči  
**[FAV]** Tipka za omiljeni kanal.
25. **[REC]** Počnite sa snimanjem.
26. **[PVR List]** Prikazuje sistemsku listu.
27. **[ZOOM]** Ova tipka se koristi za prikaz dodatnih ekrana.
28. **[SUBPAGE]** Pritisnite ovu tipku da uđete u SUBPAGE kodiranu stranicu ili teletekst.
29. **[◀◀/▶▶]** Pritisnite da snimate ili prikazete program brzim premotavanjem.
30. **[DTV/RADIO]** U izvoru DTV, pritisnite za ulaz u Radio kanale i ponovo pritisnite da uđete u DTV kanale.
31. **[TTX]** Pritisnite ovu tipku da otvorite ili zatvorite teletext  
Napomena: Teletext funkcija je opcionalna, tipka na daljinskom upravljaču je dostupna samo kod određenih modela.
32. **[▶|]** Prikaži/pauziraj ili započni ili započni podešeno snimanje - timeshift.  
**[REVEAL]** (ovisi od radiodifuzije)  
**[■]** Prestanak prikazivanja ili prestanak snimanja.
33. **[SIZE]** Podesite odnos prikaza slike na ekranu.  
**[|◀◀]** Pritisnite da odete na prethodni dio.
34. **[INDEX]** Pritisnite za prikaz sadržaja strane teleteksta.  
**[▶▶|]** Pritisnite da pređete na sljedeći dio.



## Opšti opis

### Postavljanje baterija

#### Postavljanje baterija

- 1** Otvorite poklopac odjeljka za baterije na stražnjoj strani daljinskog upravljača.

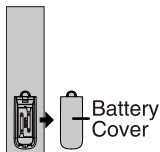

- 2** Ubacite 2 baterije veličine AAA od odgovarajuće polove. Nemojte miješati stare sa novim baterijama.

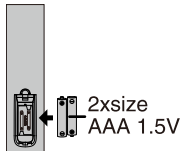

- 3** Zatvorite poklopac.

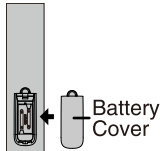

- † Usmjerite daljinski upravljač prema senzoru na TV-u i koristite ga na udaljenosti do 8 metara.
- † Bacite istrošene baterije u kontejner za recikliranje, jer mogu nepovoljno utjecati na okoliš.

#### NAPOMENE:

- Jednom stavljene baterije trajuće oko 1 godinu u normalnim uvjetima korištenja.
- Ukoliko ne namjeravate da koristite daljinski upravljač duže vrijeme, uklonite baterije da bi izbjegli oštećenja od curenja.
- Nemojte koristiti stare i nove baterije zajedno. Baterije (pakiranje baterija ili postavljene baterije) se ne smiju izlagati velikim temperaturama poput sunčeve svjetlosti, vatre i slično.

## Vanjsko povezivanje

### Povezivanje antene

Ulazna antenska impedansa ovog uređaja je 75ohm. VHF/UHF 75ohm koaksijalni kabel se može povezati direktno na priključak za antenu. Ukoliko je antenski kabel 300ohm sa paralelnim vodom, treba Vam konektor 300ohm/75ohm za povezivanje antenskog kabla na priključak antene. Za detalje molimo pogledajte prikaz ispod.

#### Antena sa 300 $\Omega$ plosnatim vodom

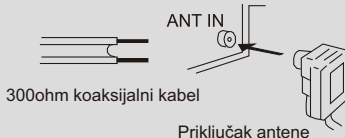

Upotrebite 75ohm - 300ohm konverter

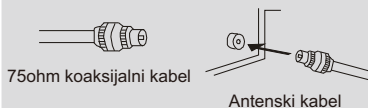

#### Antena sa 75 $\Omega$ okruglim vodom



### Kako da upalite ili ugastite TV

1. Uključite električni kabel u polarizovanu električnu utičnicu.
2. Ako je TV u stanju mirovanja, (standby), pritisnite tipku POWER na daljinskom upravljaču ili tipku  za paljenje uređaja na dnu kućišta LED TV-a.
3. Normalna slika će se prikazati na ekranu nakon 15 sekundi. Ako nema ulaznog signala, na ekranu će se prikazati natpis „No Signal“.
4. Ukoliko je potrebno privremeno isključiti TV, pritisnite tipku POWER na daljinskom upravljaču ili tipku  za paljenje uređaja na dnu prednje strane kućišta.
5. Ukoliko želite potpuno isključiti uređaj sa napajanja, izvucite utikač iz zidne utičnice.
6. Nakon što ste isključili uređaj, trebate pričekati najmanje 5 sekundi prije nego što ponovno uključite uređaj.



### Statusna indikacijska lampica

Crveno: U stanju pripravnosti.

Zeleno: Uključen.

### Automatsko gašenje

1. Ukoliko nema signala, TV će automatski ući u stanje pripravnosti (standby) nakon 10 minuta.
2. U izvoru VGA, ukoliko nema nikakve aktivnosti nakon 15 sekundi, TV će ući u stanje pripravnosti.

### Memorija prije gašenja TV-a

Podešavanje slike i zvuka i podešeni kanali će biti zapamćeni nakon što se TV ugasi. Kad se TV ponovno upali sve će raditi prema tim podešavanjima.



## Prva uporaba

Izaberite sljedeći korak i uđite u Prvo podešavanje.



Izaberite jezik.



## Prva uporaba

Konfigurirate mrežu.



Ukoliko promijenite TV sustav, morate ponovo pokrenuti TV.

Čarobnjak za prvo pokretanje ili reset će se pojaviti automatski na ekranu.



## Ulazni izvor

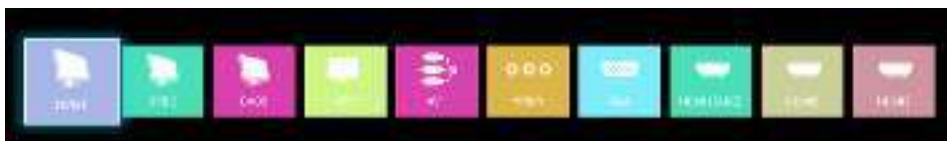

Pomerajte pomoću tipke **INPUT** za prikaz izbornika ulaznog izvora.

Izaberite odgovarajući ulazni signal pomoću strelica lijevo/desno.

Pritisnite da potvrdite, kako biste ušli u izvor odgovarajućeg signala i pritisnite **EXIT** da izađete.

## Početna strana

Početna strana podijeljena je na tri dijela, MEDIA, HOME, APPS, (Medija sadržaj, Početna strana, Aplikacije) kliknite na odgovarajuću ikonu da uđete u prodavnicu za aplikacije, Internet pretraživač, interfejs aplikacije, podesite interfejs ili multimedijalni interfejs; u gornjem desnom kutu prikazaće se mreža i USB flash disk..



## Početna strana



## TV Izbornik

### Glavni izbornik

Pritisnite tipku **MENU** za prikaz glavnog izbornika a zatim pritiskom na tipke sa strijelicama birajte odgovarajuća podešavanja. Pritisnite **OK** da uđete u odgovarajuća podešavanja.



# TV Izbornik

## Izbornik za podešavanja

Izaberite ikonu za podešavanja i pritisnite OK da se pojavi prikaz android podešavanja. Pritiskom na tipku gore / dolje izaberite opcije koje želite da podesite.



### Mreža - Network

Unesite podatak o WIFI mreži u izborniku Mreža - Network, možete da otvorite ili zatvorite funkciju Wi-Fi konekcije; postoje 4 tipa konekcije: izaberite mrežu i unesite lozinku, izaberite mrežu koja nije zaštićena lozinkom, ručno dodajte ime mreže za povezivanje, i direktno povezivanje point-to-point.

**Ethernet** - Ova opcija će prikazati status žične konekcije a korisnik može unutar ove opcije da podesi mrežu.



### Zvuk

Podesite jačinu zvuka, zvuk obaveštenja, zvuk tipke, kao i ostala zvučna podešavanja, itd.

# TV Izbornik

## Izbornik za podešavanja

### Aplikacije - Apps

U ovom izborniku, možete videti instalirane aplikacije, aplikacije koje rade u pozadini i uopće sve vezano za aplikacije.



### Skladiranje i resetiranje uređaja

Ovdje možete videti detalje o unutarnjem prostoru za skladiranje podataka i uporabi SD kartice, a u okviru opcije backup & reset (rezervna kopija i resetiranje), možete da vratite uređaj na tvornička podešavanja.

### O uređaju

Možete da vidite i podesite relevantne informacije za OTA ažuriranje (koje šalje proizvođač putem mreže za operativni sustav), možete da se informišete o modelu, verziji Android sustava, informacije o broju verzije.



### Datum i vrijeme

U ovom dijelu, možete da podesite datum i vrijeme, kao i da sinhronizirate sa datumom i vremenom na mreži.

# TV Izbornik

## Izbornik za podešavanja

### Jezik

Ovdje se može izabrati jezik sustava.

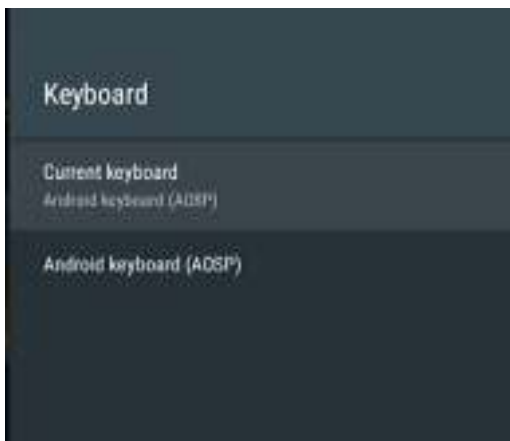
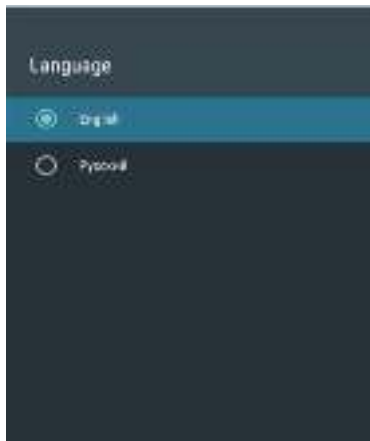

### Tipkovnica

Korisnik može da odredi prema ličnim željama podešavanja unosa na tipkovnici, također možete pogledati vaš osobni riječnik.



### Sigurnost i ograničenja

Korisnik može da postavi sigurnosne funkcije u ovom izborniku: da li želi da dozvoli instaliranje aplikacija sa nepoznatih izvora programa, da provjeri aplikacije unutar programa, da ograniči pristup aplikacijama na nalogu, da dozvoli menadžeru Android sustava da zaključava uređaj ili briše podatke iz sigurnosnih razloga.

## TV Izbornik

### Uporaba memorije

Pritisnite tipke sa strijelicama da izaberete ikonu **Uporaba memorije - Memory Usage**, pritisnite tipku OK za prikaz uporabe memorije Android operativnog sustava.



### Pozadinsko osvjetljenje

Pritiskajte tipke sa strijelicama da izaberete ikonu Pozadinsko osvjetljenje (Backlight) a zatim pritisnite OK za prikaz podešavanja pozadinskog osvjetljenja. Pritisnite tipku lijevo/desno da prilagodite podešavanja.

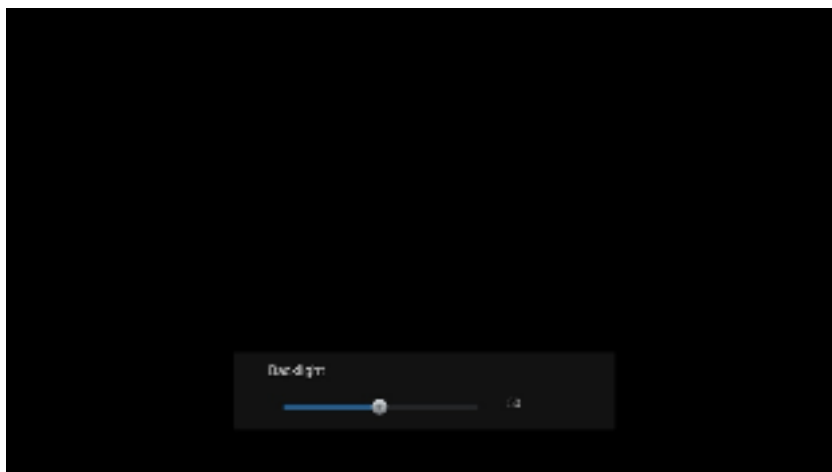



## TV Izbornik

### Wi-Fi

Pritiskajte tipke sa strijelicama da izaberete sliku "Wi-Fi". Zatim pritisnite tipku "OK" za direktan ulazak u Wi-Fi podešavanja.



### Slika

Pritiskajte tipke sa strijelicama da izaberete sliku "Slika". Zatim pritisnite "OK" tipku za direktan ulazak u podešavanja slike.

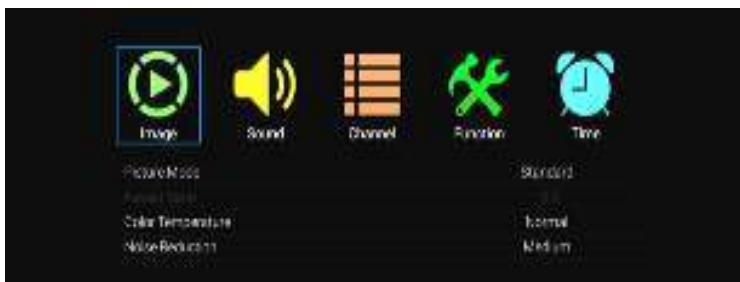

#### Način slike

Izaberite izbornik za sliku pomoću tipki sa strijelicama, zatim pritisnite **OK** tipku za sljedeći korak. Pritisnite tipke gore/dolje da izaberete Način slike. Način slike može biti: Standard / Vivid / User / Movie a birate ih pomoću tipki lijevo/desno.

#### Razmer prikaza - Aspect Ratio

Izaberite izbornik za sliku pomoću tipki sa strijelicama, zatim pritisnite tipku **OK** za sljedeći korak. Pritisnite tipke gore/dolje da izaberete razmjer prikaza. Razmjer može biti: Auto / 16:9 / 4:3 / Zoom1 / Zoom2 / Point to Point a mijenjate ga pomoću tipki lijevo/desno.

#### Toplina boja

Izaberite izbornik za sliku pomoću tipki sa strijelicama, zatim pritisnite tipku **OK** za sljedeći korak. Pritisnite tipke gore/dolje da izaberete opciju toplina boja. Toplina boja može se mijenjati na Hladno / Normalno / Toplo / Korisnik, a birate je pomoću tipki lijevo/desno.

#### Redukcija smetnja na slici - Noise Reduction

Izaberite izbornik za sliku pomoću tipki sa strijelicama, zatim pritisnite tipku **OK** za sljedeći korak. Pritisnite tipke gore/dolje da izaberete opciju redukcija smetnja na slici. Redukcija smetnja može da se mijenja na Nisko / Srednje / Visoko / Auto / Isključeno, a birate ih pomoću tipki lijevo/desno.

# TV Izbornik

## Zvuk

Pritiskajte tipke sa strijelicama da izaberete sliku "Zvuk". A zatim pritisnite tipku "OK" da uđete u podešavanja zvuka.



### Način zvuka

Izaberite izbornik za zvuk pomoću tipki sa strijelicama, a zatim pritisnite tipku **OK** za sljedeći korak. Pritiskajte tipke gore/dolje da izaberete Način zvuka. Način zvuka ima sljedeće opcije: Standard/ Movie/ Music/ User, i možete da ih birate pomoću tipki lijevo/desno.

### Equalizer

Izaberite izbornik za zvuk pomoću tipki sa strijelicama, a zatim pritisnite tipku **OK** za sljedeći korak. Pritiskajte tipku gore/dolje da izaberete Equalizer a zatim pritisnite tipku **OK** za prikaz različitih stavki za podešavanje zvuka.

### Balans

Izaberite izbornik za zvuk pomoću tipki sa strijelicama, a zatim pritisnite tipku **OK** za sljedeći korak. Pritiskajte tipke gore/dolje da izaberete Balans a zatim pomoću tipki lijevo/desno podešavajte jačinu zvuka na zvučnicima.

### Auto Volume / Zvuk u okruženju (Surround)

Izaberite izbornik za zvuk pomoću tipki sa strijelicama, a zatim pritisnite tipku **OK** za sljedeći korak. Pritiskajte tipke gore/dolje da izaberete Automatsko podešavanje zvuka. Zatim pritisnite tipke lijevo/desno da otvorite ili zatvorite ovu opciju. Ova opcija je takođe pogodna za prilagođavanje zvuka u okruženju.

### SPDIF način

Izaberite izbornik za zvuk pomoću tipki sa strijelicama, a zatim pritisnite tipku **OK** za sljedeći korak. Pritiskajte tipke gore/dolje da izaberete SPDIF način. SPDIF način može se mijenjati kroz PCM / RAW / Off (isključeno) pomoću tipki lijevo/desno.

# TV Izbornik

## Kanali

Pritiskajte tipke sa strijelicama da izaberete sliku "Kanali". Zatim pritisnite tipku "OK" da uđete u podešavanje kanala.



### Automatsko pretraživanje

Izaberite opciju **Automatsko pretraživanje** pomoću tipki gore/dolje. Zatim pritisnite OK i automatsko pretraživanje će početi.

### Uređivanje programa

Pritiskajte tipke gore/dolje da izaberete Uređivanje programa, zatim pritisnite OK da uđete u podizbornik. Unutar ove funkcije možete urediti sve kanale.

### Informacije o signalu

Pritiskajte tipke gore/dolje da izaberete Informacije o signalu, a zatim pritisnite OK da vidite informacije o signalu.

### Tip antene

Izaberite kanal pomoću tipki sa strijelicama, zatim pritisnite **OK** za sljedeći korak. Pritisnite dugmiće gore/dolje da izaberete Tip antene. Pritiskajte tipke lijevo/desno da izaberete Air ili Cable. Ova opcija je dostupna samo u ATV načinu.

### DTV Ručna pretraga

Pritiskajte tipke gore/dolje da izaberete DTV ručna pretraga, zatim pritisnite OK da uđete u podizbornik. Pritiskajte tipke gore/dolje da izaberete Frekvenciju / Trenutni kanal a zatim pritisnite tipke lijevo/desno za podešavanja. Pritisnite **OK** za pretragu. Ova opcija je dostupna samo u DTV načinu.

### ATV Ručna pretraga

Pritiskajte tipke gore/dolje da izaberete ATV ručna pretraga, zatim pritisnite OK da uđete u podizbornik. Pritiskajte tipke gore/dolje da izaberete Frekvenciju / Trenutni kanal a zatim pritisnite tipke lijevo/desno za podešavanja. Pritisnite **OK** za pretragu. Ova opcija je dostupna samo u ATV načinu.

# TV Izbornik

## Funkcije

Pritiskajte tipke sa strijelicama da izaberete sliku "Funkcije". Zatim pritisnite "OK" da uđete u podešavanja funkcije.

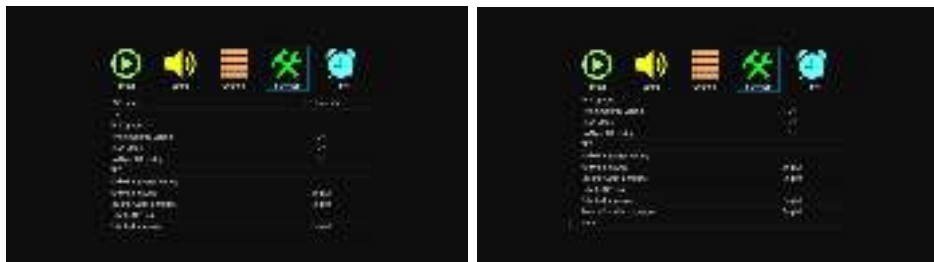

### OSD vrijeme

Izaberite izbornik sa funkcijama pomoću tipki sa strijelicama, zatim pritisnite OK za sljedeći korak. Pritisnite tipke gore/dolje da izaberete OSD vrijeme. Pritiskajte tipke lijevo/desno da izaberete 5 sekundi, 10 sekundi, 15 sekundi, 20 sekundi, 30 sekundi, Uvijek.

### Zaključavanje

Izaberite izbornik sa funkcijama pomoću tipki sa strijelicama, zatim pritisnite OK za sljedeći korak. Pritisnite tipke gore/dolje da izaberete opciju Zaključavanje, zatim pritisnite OK da otvorite ovu opciju. Molimo da ne zaboravite da je inicijalna lozinka 0000 a da je jaka lozinka 9999. Ukoliko želite da promijenite lozinku, prvo treba da izaberete opciju postavi lozinku i unesete staru lozinku, pa onda novu lozinku. Kada ponovo unesete novu lozinku tačno i uvjerite se da se poklapa sa iznad unesenom, to znači da ste uspješno promijenili lozinku. Kada želite da blokirate neki program koji vam se ne dopada, molimo izaberite opciju blokiraj program i unesite broj kanala.



# TV Izbornik

## Funkcije

### No Signal Standby - Nema signala u načinu pripravnosti

Izaberite funkcijski izbornik pomoću tipki sa strijelicama, zatim pritisnite OK za sljedeći korak. Pritiskajte tipke gore/dolje da izaberete opciju Nema signala u načinu pripravnosti i pritiskom na tipke lijevo/desno otvorite/zatvorite opciju. Kada je ova opcija uključena, neko vrijeme stoji informacija Nema signala na ekranu.

### CEC

Izaberite funkcijski izbornik pomoću tipki sa strijelicama, zatim pritisnite OK za sljedeći korak. Pritiskajte tipke gore/dolje da izaberete opciju CEC. Pritisnite OK za ulazak u opciju. CEC (Consumer Electronics Control) Kontrola nad korisnički elektronskim uređajima je HDMI funkcija dizajnirana da dozvoli korisniku da komanduje i kontrolira do 15 CEC - aktiviranih uređaja, koji su povezani preko HDMI priključka, koristeći samo jedan od daljinskih uređaja.

### Reset

Izaberite funkcijski izbornik pomoću tipki sa strijelicama, zatim pritisnite OK za sljedeći korak. Pritiskajte tipke gore/dolje da izaberete opciju Reset a zatim pritisnite **OK** za ulazak u sljedeći prozor. Možete da birate da odustanete ili potvrdite, ukoliko potvrdite TV će se ponovo pokrenuti, podaci u izborniku će se vratiti na početna podešavanja, ukoliko izaberete da otkazete vratit ćete se na prikaz izbornika.

### PVR opcija

Pritiskajte tipke gore/dolje da izaberete PVR opciju zatim pritisnite Ok da uđete u sljedeći prozor.



- |                            |                                |
|----------------------------|--------------------------------|
| <b>Izaberite Disk</b>      | Izaberite disk.                |
| <b>Time Shift Veličina</b> | Izaberite 512M / 1G / 2G / 4G. |
| <b>Formatiranje Diska</b>  | Izaberite da formatirate disk. |
| <b>Provjera brzine</b>     | Izaberite da provjerite disk.  |

## TV Izbornik

### Vrijeme

Pritiskajte tipke sa strijelicama da izaberete sliku "Vrijeme". Zatim pritisnite "OK" da uđete u podešavanje vremena.

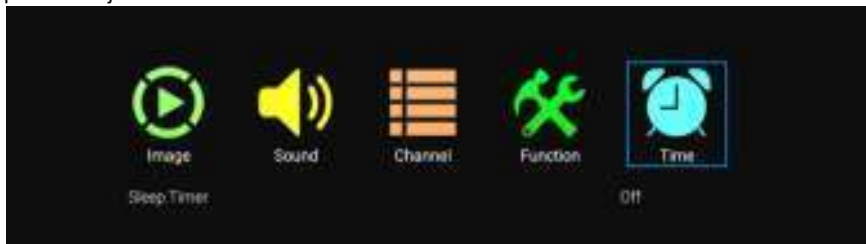

#### Sleep Timer - Tajmer za spavanje

Pritiskajte tipke gore/dolje da izaberete Tajmer za spavanje. Pritiskajte tipke lijevo/desno da izaberete Off(isključeno) / 10Minuta / 20Minuta / 30Minuta / 60Minuta / 90Minuta / 120Minuta / 180Minuta / 240Minuta.

#### Napomena:

1. Tajmer za spavanje koji ste podesili će se isključiti ukoliko isključite TV ili dođe do nestanka struje.
2. Kada je vrijeme do gašenja manje od 60 sekundi, informacija će se kao podsjetnik prikazati na ekranu. Pritisnite bilo koju tipku da isključite funkciju tajmera.

### Mreža - Network

Pritiskajte tipke sa strijelicama da izaberete sliku "Network" (Mreža). Zatim pritisnite "OK" da uđete u opcije mrežnih podešavanja.

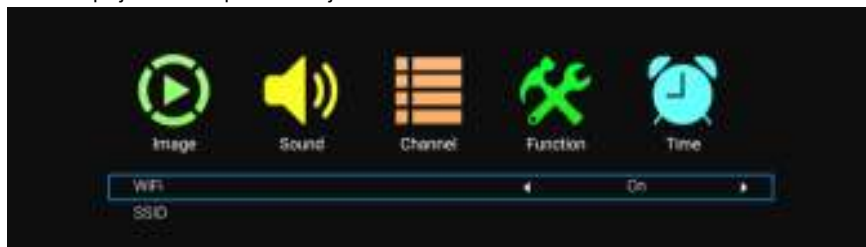

#### Žično povezivanje - Wired

Pritisnite tipke gore/dolje da biste izabrali Žično povezivanje i pritisnite OK da uđete u podizbornik. Pritisnite tipke lijevo/desno da biste izabrali žični način. Pritisnite OK unutar opcije "Set".

#### Bežično povezivanje - Wireless

Pritisnite tipke gore/dolje da biste izabrali Bežično povezivanje i pritisnite OK da biste ušli u podizbornik. Pritisnite tipke lijevo/desno da biste izabrali žičan način. Pritisnite OK unutar opcije "Set".

## Digital Media Player



### Slika

Pritiskajte tipke sa strijelicama da izaberete ikonu Slika a zatim pritisnite OK da potvrdite. Pritiskajte tipke lijevo/desno da izaberete datoteku a zatim pritisnite OK da otvorite željenu datoteku. Nakon što izaberete sliku, pritisnite OK da se reprodukuje. Ostale operacije možete izvoditi pomoću tipki lijevo/desno.



## Digital Media Player

### Audio

Pritisnite tipke sa strijelicama da izaberete ikonu Audio a zatim pritisnite da potvrdite. Pritiskajte tipke lijevo/desno da izaberete datoteku sa muzičkim sadržajem, a zatim pritisnite OK da otvorite željenu datoteku. Nakon što ste izabrali pjesmu, pritisnite OK da se reprodukuje. Ostale operacije možete izvoditi pomoću tipki lijevo/desno.



### Video

Pritisnite tipke sa strijelicama da izaberete ikonu Video zatim pritisnite tipku OK da potvrdite. Pritiskajte lijevu ili desnu tipku da izaberete datoteku a zatim OK da otvorite željenu datoteku. Nakon što ste izabrali video sadržaj koji želite, pritisnite tipku OK da pokrenete njegovu reprodukciju. Možete izvršiti ostale operacije pomoću tipki lijevo/desno.





## RIJEŠAVANJE PROBLEMA

Ukoliko imate problem provjerite kontra mjere za svaki od simptoma koji su navedeni ispod. Navedeni simptomi mogu biti izazvani nepravilnim podešavanjem prije nego stvarnom neispravnošću uređaja. Ukoliko problem potraje, kontaktirajte Korisnički centar, pogledajte posljednju stranu za više detalja.

Simptomi	Moguća rješenja
Nema napajanja	Molimo provjerite da je kabel za napajanje uključen i da je strujna utičnica ispravna. Isključite kabel za napajanje i uključite ga ponovo nakon 60 sekundi i ponovo startujte TV.
Nema slike	Molimo provjerite antensku konekciju. Možda postoje smetnje kod same stanice, molimo Vas promijenite stanicu. Molimo Vas podesite podešavanja kontrasta i svjetline.
Slika je dobra ali nema zvuka	Molimo pojačajte glasnoću zvuka. Molimo provjerite da li se TV nalazi u načinu bez zvuka, pritisnite tipku MUTE na daljinskom upravljaču. Molimo provjerite podešavanja zvuka. Ukoliko koristite vanjske uređaje, provjerite da glasnoća zvuka na njima nije isključena ili utišana. Ukoliko koristite AVI ili komponentne ulaze, molimo uvjerite se da su kablovi dobro prikačeni i da nisu labavo spojeni. Ako koristite DVI - HDMI kabel, neophodan je poseban audio kabel. Uvjerite se da nije priključen priključak od slušalica.
Dobar zvuk ali je slika loša ili nedostaje	Molimo provjerite antensku konekciju i stanje antene. Ukoliko koristite komponentni ulaz molimo da provjerite komponentne konekcije, neispravne ili labave konekcije mogu izazvati probleme sa bojom ili nedostatak slike na ekranu.
Nema odgovora na daljinski upravljač	Baterije daljinskog upravljača su možda istrošene, ukoliko je potrebno, molimo zamijenite baterije. Očistite sočivo daljinskog upravljača. Udaljenost između LED TV-a i daljinskog upravljača treba da bude do 8m, u okviru preporučenog kuta i bez prepreka.
Slika trepti preko cijelog ekrana u VGA načinu	Vrijednost uspravnog podešavanja (V-HEIGHT) može biti podešena tako da je previsoka, restartujte računalo i uđite u bezbjedan način, tada podesite parametre monitora na pravilne vrijednosti u skladu sa opisom podešavanja.
Horizontalne linije u VGA načinu	Faza uzorka može biti pomjerena, podesite fazu u skladu sa pozicijom slike.
Točke u boji su prisutne na ekranu	Iako je LED ekran napravljen korištenjem tehnologije visoke preciznosti i 99.99% ili više piksela je funkcionalno, crne ili svijetle (crvene, plave ili zelene) točke se mogu stalno pojavljivati na LED ekranu. To je strukturalno svojstvo LED ekrana i ne predstavlja kvar.
Slika se prekida	Držite TV dalje od bučnih elektronskih izvora poput automobila, sušila za kosu, zavarivača, i sve opcione opreme. Električna atmosferska interferencija poput lokalnih ili udaljenih oluja sa grmljavinom može izazvati prekidanja slike. Kada postavljate opcionu opremu ostavite prostor između opcione opreme i TV-a. Provjerite antenu i povezivanje. Držite antenu dalje od strujnih i ulaznih/izlaznih kablova.

Nakon automatskog podešavanja su prisutni samo neki od kanala	Provjerite da li je Vaša oblast pokrivena digitalnim video prijenosom. Pokušajte ponovno podešavanje ili manualno podešavanje nedostajućih kanala. Provjerite da li koristite ispravan tip antene.
Nemoguće je odabrati kanal	Provjerite da li je kanal blokiran u podešavanjima glavnog izbornika.
USB ne radi	Molimo provjerite da li su spojeni USB kabel i napojni kabel. Hard disk nije formatiran. Molimo provjerite da li je USB disk kompatibilan i da li su multimedijalni formati podržani.
Slika je iskrivljena, u velikim kockama, malim kockama, točkice, pikselizacija, itd	Kompresija video sadržaja može izazvati distorziju posebno na sadržajima koji se brzo kreću poput sporta i akcionih filmova.
Buka dopire iz zvučnika	Provjerite konekcije kablova, provjerite da video kabel nije povezan na audio ulaz. Slab signal može izazvati distorziju zvuka.
TV se gasi automatski	Provjerite da li je uključen tajmer za automatsko gašenje u izborniku za podešavanja. Možda je aktivirana opcija Sleep Timer. Ukoliko nema signala 10 minuta nakon uključanja, TV će se ugasi. Ukoliko je Tv povezan sa PC-jem, provjerite podešavanja PC-ja. Uvjerite se da je kabel za napajanje ispravno priključen na zidnu utičnicu i televizor.
TV se pali automatski	Provjerite da li su uključene funkcije automatskog paljenja (On timer).
Slika se ne prikazuje na celom ekranu	Crne trake sa svake strane će se prikazati na HD kanalima kada prikazuje SD sadržaj (4:3). Crne trake na vrhu i dnu će se prikazati na filmovima koji imaju drugačiji razmjer prikaza u odnosu na Vaš TV. Prilagodite veličinu slike na vašem vanjskom uređaju ili uključite opciju cijeli ekran na Vašem TV-u.

## UPOZORENJE

Nikada nemojte postavljati televizor na nestabilnu podlogu. Televizor može da padne, uzrokujući ozbiljne tjelesne ozljede ili smrt. Mnoge ozljede, naročito kod djece, mogu da se izbjegnu zahvaljujući jednostavnim mjerama bezbjednosti kao što su:

- Koristite namještaj ili postolja koje preporučuje proizvođač Tv-a.
  - Koristite namještaj koji bezbjedno može držati Tv.
  - Proverite da Tv ne prelazi rubove namještaja na kome je postavljen.
  - Nemojte postavljati TV na visoki namještaj (na primjer ormare ili police za knjige) a da ne učvrstite i namještaj i TV za odgovarajuću potporu.
  - Nemojte postavljati tkanine ili druge materijale između TV-a i namještaja na kome je postavljen.
  - Objasnite djeci opasnosti koje mogu nastati ukoliko bi se popeli na namještaj da bi dohvatili TV ili njegove tipke.
- Ukoliko želite da zadržite ili premjestite vaš stari TV, treba da se držite navedenih mjera bezbjednosti.

Utikač za električno napajanje se koristi za isključivanje televizora, tako da mora biti uvijek lako dostupan.

