

Owner's Guide
Bedienungsanleitung
Notice d'utilisation
Guía del usuario
Manuale di istruzioni
取扱説明書

COWIN

COWIN E7

ANC Wireless Headphones

Please read and keep all safety and use instructions.

WARNINGS/CAUTIONS

- Do NOT use the headphones at a high volume for any extended period.
 - To avoid hearing damage, use your headphones at a comfortable, moderate volume level.
 - Turn the volume down on your device before placing the headphones in/on your ears, then turn the volume up gradually until you reach a comfortable listening level.
- Do NOT use your headphones while driving for phone calls or any other purpose.
- Do NOT use the headphones with noise cancelling on at any time the inability to hear surrounding sounds may present a danger to yourself or others, e.g., while riding a bicycle or walking in or near traffic, a construction site or railroad, etc.
 - Remove the headphones, or use the headphones with noise cancelling off and adjust your volume, to ensure you can hear surrounding sounds, including alarms and warning signals.
 - Be aware of how sounds that you rely on as reminders or warnings may vary in character when using the headphones.
- Do NOT use the headphones if they emit any loud unusual noise. If this happens, turn the headphones off and contact COWIN customer service.
- Remove headphones immediately if you experience a warming sensation or loss of audio.
- Do NOT use mobile phone adapters to connect headphones to airplane seat jacks, as this could result in injury or property damage due to overheating.
- Do NOT use the headphones as aviation communication headsets except in case of emergency.
 - No incoming audio will be heard with a discharged or improperly installed battery. This could result in the potential of missed communications while piloting an aircraft.
 - Extremely loud ambient noise levels common to many propeller-driven aircraft may impair your ability to receive incoming audio communications, particularly during takeoff and climb out.
 - The headphones are not engineered for noise conditions, altitude, temperature or other environmental conditions common in non-commercial aircraft, resulting in possible interference to critical communications.



Contains small parts which may be a choking hazard. Not suitable for children under age 3.



This product contains magnetic material. Consult your physician on whether this might affect your implantable medical device.

- To reduce the risk of fire or electrical shock, do NOT expose this product to rain, liquids or moisture.
- Do NOT make unauthorized alterations to this product.
- Use this product only with an agency approved power supply which meets local regulatory requirements (e.g., UL, CSA, VDE, CCC).
- Do NOT expose products containing batteries to excessive heat (e.g. from storage in direct sunlight, fire or the like).

REGULATORY INFORMATION

NOTE: This equipment has been tested and found to comply with the limits for a Class B digital device, pursuant to Part 15 of the FCC Rules. These limits are designed to provide reasonable protection against harmful interference in a residential installation. This equipment generates, uses, and can radiate radio frequency energy and, if not installed and used in accordance with the instructions, may cause harmful interference to radio communications. However, there is no guarantee that interference will not occur in a particular installation. If this equipment does cause harmful interference to radio or television reception, which can be determined by turning the equipment off and on, the user is encouraged to try to correct the interference by one or more of the following measures:

- Reorient or relocate the receiving antenna.
- Increase the separation between the equipment and receiver.
- Connect the equipment into an outlet on a circuit different from that to which the receiver is connected.
- Consult the dealer or an experienced radio/TV technician for help.

Changes or modifications not expressly approved by COWIN Corporation could void the user's authority to operate this equipment. This device complies with part 15 of the FCC Rules and with Industry Canada license-exempt RSS standard(s). Operation is subject to the following two conditions: (1) This device may not cause harmful interference, and (2) this device must accept any interference received, including interference that may cause undesired operation

This device complies with FCC and Industry Canada radiation exposure limits set forth for general population.

It must not be co-located or operating in conjunction with any other antenna or transmitter.

Meets IMDA Requirements.

CAN ICES-3 (B)/NMB-3(B)

Management Regulation for Low-power Radio-frequency Devices

Article XII

According to "Management Regulation for Low-power Radio-frequency Devices" without permission granted by the NCC, any company, enterprise, or user is not allowed to change frequency, enhance transmitting power or alter original characteristic as well as performance to an approved low power radio-frequency devices.

Article XIV

The low power radio-frequency devices shall not influence aircraft security and interfere legal communications; if found, the user shall cease operating immediately until no interference is achieved. The said legal communications means radio communications operated in compliance with the Telecommunications Act.

The low power radio-frequency devices must be susceptible with the interference from legal communications or ISM radio wave radiated devices.

DON'T attempt to remove the rechargeable lithium-ion battery from this product. Contact your local COWIN retailer or other qualified professional for removal.



COWIN Corporation hereby declares that this product is in compliance with the essential requirements and other relevant provisions of Directive 2014/53/EU and all other applicable EU directive requirements.

For Europe:

Frequency band of operation 2400 to 2483.5 MHz:

Bluetooth: Maximum transmit power less than 20 dBm EIRP.

Bluetooth Low Energy: Maximum power spectral density less than 10 dBm/MHz EIRP.



廢電池請回收

Please dispose of used batteries properly, following local regulations. Do NOT incinerate.

REGULATORY INFORMATION



This symbol means the product must not be discarded as household waste, and should be delivered to an appropriate collection facility for recycling. Proper disposal and recycling helps protect natural resources, human health and the environment. For more information on disposal and recycling of this product, contact your local municipality, disposal service, or the shop where you bought this product.

Li-ion



Removal of the rechargeable lithium ion battery in this product should be conducted only by a qualified professional. Please contact COWIN customer service at <https://www.cowinaudio.com> for further information.



This product is covered under warranty for a period of 18-month free maintenance and 30-day unconditional return policies.

If you have any quality problems about the product, please contact COWIN customer service.

E-mail: support@cowinaudio.com

Phone: +1 (929) 359-6668 (Mon-Fri 9:00 a.m. to 5:30 p.m. PST) Recommend

Website: <https://www.cowinaudio.com> (Support live chat)

Facebook: <https://www.facebook.com/cowinelectronics>

Instagram: <https://www.instagram.com/cowinaudio>

Youtube: <https://www.youtube.com/channel/UCQIHuG8eYKa8AFyz0a98RiA>

Twitter: <https://twitter.com/cowinaudio>

CONTENTS

What's in the Carton

Contents	6
----------------	---

Headphone Controls

Power on	7
Power off	7
Headphone functions	8
Media playback and volume functions	8
Call functions	8

Noise Cancellation

Noise cancelling modes	9
------------------------------	---

Battery Charging

Charge the headphones	9
Charging time	9

Status Indicators

Bluetooth® indicator	10
Battery indicator	10

Bluetooth Connections

Connect using the Bluetooth menu on your mobile device	10
Connect using NFC on your mobile device	11
Disconnect a mobile device	11
Reconnect a mobile device	11
Connect another mobile device	11
Clear the headphone pairing list	11

Wired Connections

Connect the audio cable	12
-------------------------------	----

Care and Maintenance

Store your headphones	12
Clean the headphones	12
Warranty	12

Troubleshooting

Common solutions	13
------------------------	----

Contents

Confirm that the following parts are included:

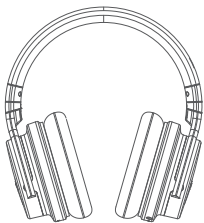

COWIN E7 active noise cancelling
Bluetooth headphones

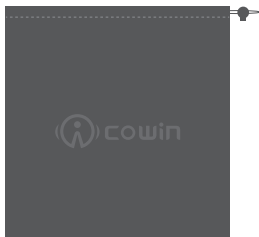

Carry bag

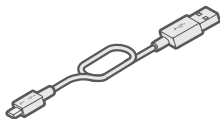

USB cable



3.5 mm audio cable

Note: If any part of your product is damaged, do not use it. Contact your authorized COWIN customer service.

E-mail: support@cowinaudio.com

Phone: +1 (929) 359-6668 (Mon-Fri 9:00 a.m. to 5:30 p.m. PST) Recommend

Website: <https://www.cowinaudio.com> (Support live chat)

Facebook: <https://www.facebook.com/cowinelectronics>

Instagram: <https://www.instagram.com/cowinaudio>

Youtube: <https://www.youtube.com/channel/UCQIHuG8eYKa8AFyz0a98RiA>

Twitter: <https://twitter.com/cowinaudio>

HEADPHONE CONTROLS

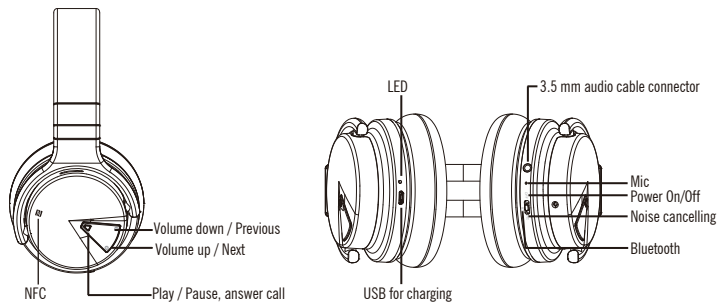

Power on

Switch the button OFF to the right BT.

A voice prompt announces "dudududu" and the battery on the back of right earcup blink blue.

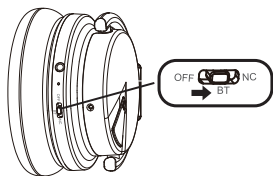

Power off

Switch the button BT to the left OFF.

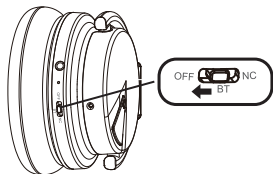

Note: When the headphones are powered off, noise cancellation is disabled.

Headphone functions

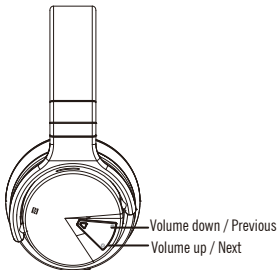

The headphone controls are located on the right earcup.

Media playback and volume functions

Function	What to do
Play /Pause	Short press the Multi-function Δ button
Skip forward	Short press the \ominus button
Skip backward	Short press the \oplus button
Volume up	Long press the \oplus button
Volume down	Long press the \ominus button

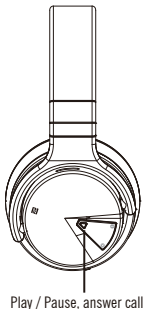

Call functions

The Multi-function button Δ and microphone are located on the back of the right earcup.

Function	What to do
Answer a call	Short press the Δ button
End a call	Short press the Δ button
Decline an incoming call	Press Δ and hold for one 2 seconds
Answer a second incoming call and put the current call on hold	While on a call, press Δ twice
Decline a second incoming call and stay on current call	While on a call, press Δ and hold for 2 seconds
Switch between two calls	With two active calls, press twice

NOISE CANCELLATION

Noise cancellation reduces unwanted noise providing a clearer, more lifelike audio performance. You can choose the noise cancelling mode based on your listening preferences and environment.

Noise cancelling modes

Noise cancelling mode	Description
ON	Switch OFF/BT to the right NC.
OFF	Switch NC to the left OFF/BT.

BATTERY CHARGING

Charge the headphones

1. Plug the small end of the USB cable into the micro-USB connector on the left earcup.

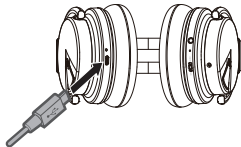

2. Plug the other end into a USB wall charger or computer that is powered on.

Notes:

- While charging, the battery indicator red. When the battery is fully charged, the battery indicator off.
- The headphones do not play while charging.

Charging time

Allow up to four hours to fully charge the headphones.

Notes:

When only use Bluetooth without noise cancelling, a full charge powers the headphones up to 30 hours.
When only use Bluetooth with noise cancelling, a full charge powers the headphones up to 20 hours.

STATUS INDICATORS

The Bluetooth indicator is located on the right earcup.

The battery indicator is located on the left earcup.

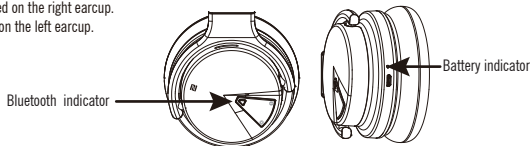

Bluetooth indicator

Indicator activity	System state
Power ON	Light Blue and Flash
Paired	Light Blue and Stay Solid
Active noise cancelling ON	Light White

Battery indicator

Indicator activity	System state
Charging in process	Light Red
Fully charged	Light OFF

Note: If connected to an Apple device, the device displays the headphone battery level near the upper right corner of the screen.

BLUETOOTH CONNECTIONS

Connection method

You can connect your mobile device with your headphones using Bluetooth wireless technology or Near Field Communication (NFC).

Connect using the Bluetooth menu on your mobile device

1. Slide the button OFF to the right BT.
You hear “dududu” and the Bluetooth indicator blinks blue.
2. On your device, enable the Bluetooth feature.
Tip: The Bluetooth feature is usually found in the Settings menu.
3. Select your headphones from the device list.

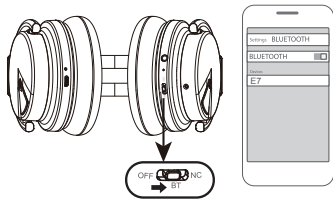

Once connected, you hear “Di” and the Bluetooth indicator glows solid blue.

BLUETOOTH CONNECTIONS

If you still have issue, contact COWIN customer service.

E-mail: support@cowinaudio.com

Phone: +1 (929) 359-6668 (Mon-Fri 9:00 a.m. to 5:30 p.m. PST) Recommend

Website: <https://www.cowinaudio.com> (Support live chat)

Facebook: <https://www.facebook.com/cowinelectronics>

Instagram: <https://www.instagram.com/cowinaudio>

Youtube: <https://www.youtube.com/channel/UCQIHuG8eYKa8AFyzOa98RiA>

Twitter: <https://twitter.com/cowinaudio>

Connect using NFC on your mobile device

What is NFC?

NFC enables a Bluetooth connection by simply tapping two devices together. Refer to your device owner's guide to see if your model supports NFC.

Note: If your device supports a Bluetooth connection via NFC, you can use either connection method.

1. With your headphones powered on, unlock your device and enable the Bluetooth and NFC features. Refer to your device owner's guide to learn more about these features.

2. Tap the NFC touchpoint on your device to the left underside of the headphones. Your device may prompt you to accept the Bluetooth connection.

Once connected, you hear "Di" and the Bluetooth indicator glows solid blue.

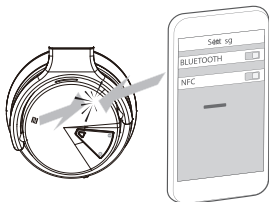

Disconnect a mobile device

1. Use the Bluetooth menu on your mobile device to disconnect your mobile device.
2. Power off headphones.

Reconnect a mobile device

When powered on, the headphones try to reconnect with the last-paired device.

Note: The devices must be within range (30 ft. or 9 m) and powered on.

Connect another mobile device

1. Disconnected on your first mobile device.
2. Connected on your second mobile device.

Note: You only can connect one device at a time.

Clear the headphone pairing list

1. Press + and - simultaneously and hold for 5 seconds.
2. Delete your headphones from the Bluetooth list on your mobile device. All devices are cleared and the headphones are ready to connect.

Connect the audio cable

Use the 3.5 mm cable (provided) to connect a non-wireless device or to continue using the headphones.

Note:

The headphones need have the power on.

1. Insert the cable into the connector on the left earcup.
2. Insert the other end of the cable into the connector on your device.

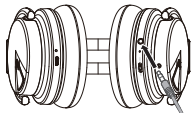

CARE AND MAINTENANCE

Store your headphones

Place the headphones flat into the case.

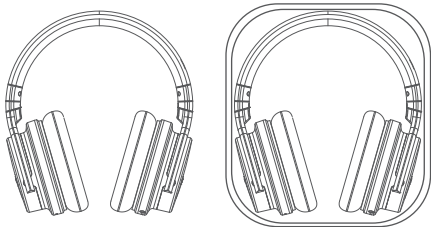

- Notes:**
- Make sure to power off the headphones when not in use.
 - Before storing the headphones for more than a few months, make sure the battery is fully charged.

Clean the headphones

Your headphones may require periodic cleaning.

- Wipe the outside surfaces with a soft, dry cloth.
- Don't allow moisture to get inside the earcups or the audio input connector.

Warranty

Your headphones are covered by 18-month warranty. Visit our website at www.cowinaudio.com for details of the warranty. To register your product, visit www.cowinaudio.com for instructions. Failure to register will not affect your limited warranty rights.

If you still have issue, contact COWIN customer service.

E-mail: support@cowinaudio.com

Phone: +1 (929) 359-6668 (Mon-Fri 9:00 a.m. to 5:30 p.m. PST) Recommend

Website: <https://www.cowinaudio.com> (Support live chat)

Facebook: <https://www.facebook.com/cowinelectronics>

Instagram: <https://www.instagram.com/cowinaudio>

Youtube: <https://www.youtube.com/channel/UCQIHuG8eYKa8AFyz0a98RiA>

Twitter: <https://twitter.com/cowinaudio>

TROUBLESHOOTING

Common solutions

If you experience problems with your headphones:

- Check the state of the status indicators (see page 10).
- Charge the battery (see page 9).
- Increase the volume on your headphones, mobile device and music app.
- Try connecting another mobile device (see page 11).

If you could not resolve your issue, see the table below to identify symptoms and solutions to common problems. If you are unable to resolve your issue, contact COWIN customer service.

If you still have issue, contact COWIN customer service.

E-mail: support@cowinaudio.com

Phone: +1 (929) 359-6668 (Mon-Fri 9:00 a.m. to 5:30 p.m. PST) Recommend

Website: <https://www.cowinaudio.com> (Support live chat)

Facebook: <https://www.facebook.com/cowinelectronics>

Instagram: <https://www.instagram.com/cowinaudio>

Youtube: <https://www.youtube.com/channel/UCQIHuG8eYKa8AFyz0a98RiA>

Twitter: <https://twitter.com/cowinaudio>

Symptom	Solution
Headphones don't power on	Charge the battery.
Headphones don't connect with your mobile device	<ul style="list-style-type: none">• Check the state of the status indicators(see page 10).• Disconnect the back-up audio cable.• Disconnect the USB charging cable.• On your mobile device:<ul style="list-style-type: none">-- Disable the Bluetooth feature and then re-enable.-- Delete your E7 from the Bluetooth list on your device. Connect again.• Move your mobile device closer to the headphones and away from any interference or obstructions.• Connect another mobile device (see page 11).• Visit www.cowinaudio.com to see how-to videos.• Clear the headphone pairing list (see page 11) and connect again.
Headphones don't connect using NFC	<ul style="list-style-type: none">• Check the state of the status indicators(see page 10).• Make sure your device supports Bluetooth connecting via NFC.• Unlock your device and enable the Bluetooth and NFC features.• Tap the NFC touchpoint on the back of your mobile device to the NFC touchpoint on the headphones.
Poor sound quality	<ul style="list-style-type: none">• Use a different music source.• Connect another mobile device (see page 11).• Disconnect the second device.• Move your mobile device closer to the headphones and away from any interference or obstructions.

Symptom	Solution
Bad Bluetooth connect	<ul style="list-style-type: none"> • If the Bluetooth signal is weak, out of range or interferes, the Bluetooth® wireless connection may fail or the sound cuts in and out. Please see the information below to improve signal quality and reduce the possibility of interference. • The Bluetooth wireless connection may fail or the sound will continue to cut in and out. These due to weak Bluetooth signals or external signal interference. Please away from any interference or obstructions. • Bluetooth headphone and device distance is less than 15M, Bluetooth and mobile phone are in the same direction. Move your mobile device closer to the headphones. • The battery is running out of power, use it after charging. • Check if the network signal is OK (whether the player is in buffer). • The compatibility between the headphone and the Bluetooth device is not good, replace the device with a higher Bluetooth version.
No sound	<ul style="list-style-type: none"> • Power on the headphones and charge the battery. • Check the state of the status indicators (see page 10). • Increase the volume on your headphones, your mobile device and music source. • Slide the Power/Bluetooth switch to the right and release to hear the connected device. Make sure you are using the correct device. • Move your mobile device closer to the headphones and away from any interference or obstructions. • Use a different music source. • Connect another mobile device (see page 11).
Cannot hear on a call	<ul style="list-style-type: none"> • Check that headphones and the connected device (i.e., smartphone) are turned on. • Turn up the volume of the connected device if it is too low. • Check the audio settings of the Bluetooth device to make sure the sound comes from the headphones during a call. • Re-establish the connection using the Bluetooth device. • While listening to music with the headphones, stop playback and press the button on the right or left unit to respond to an incoming call.
Noise beeping	<ul style="list-style-type: none"> • Due to weak Bluetooth signals or external signal interference. In this case, move away from wireless routers or microwaves and move your headphone closer to the Bluetooth device. • Avoid using the headphones for a long time, otherwise the sound will be intermittent, please reuse after a period of rest.
Listen to music when the battery is discharged	<ul style="list-style-type: none"> • Even in wired mode, the battery power need to use, the headphones do not support the use of no power.

Symptom	Solution
No sound from a device connected by the back-up audio cable	<ul style="list-style-type: none"> • Secure the ends of the back-up audio cable. • Increase the volume on your headphones, your mobile device and music source. • Connect another device (see page 11).
Poor sound quality from a device connected by audio cable	<ul style="list-style-type: none"> • Secure the ends of the back-up audio cable. • Connect another device (see page 11).
Battery won't charge	<ul style="list-style-type: none"> • Secure the ends of the USB charging cable. • Try another charging source. • If your headphones have been exposed to high or low temperatures, let the headphones return to room temperature and try charging again.
Noise cancelling function don't work	<ul style="list-style-type: none"> • Make sure that the noise canceling function is turned on. • Are the ears all wrapped and re-equipped. Adjust the earpad position to fit your ears. If the earmuffs are loose, re-set the ear. • Eliminate low frequency noise? The noise canceling function is effective in low frequency ranges such as airplanes, trains, offices, near air-conditioning, and is not as effective for higher frequencies, such as human voices.

Bitte lesen Sie alle Sicherheitshinweise und Gebrauchsanleitungen durch und bewahren Sie sie auf.

WARNUNGEN/VORSICHTSMASSNAHMEN

- Verwenden Sie die Kopfhörer nicht längere Zeit bei hoher Lautstärke.
- Um Gehörschäden zu vermeiden, sollten Sie die Kopfhörer bei angenehmer, mittlerer Lautstärke verwenden.
- Schalten Sie die Lautstärke an Ihrem Gerät leiser, bevor Sie die Kopfhörer aufsetzen, und erhöhen Sie die Lautstärke dann nach und nach, bis ein angenehmes Niveau erreicht ist.
- Verwenden Sie die Kopfhörer NICHT beim Autofahren für Telefonanrufe oder andere Zwecke.
- Verwenden Sie die Kopfhörer NICHT mit Geräuschunterdrückung, wenn die Unmöglichkeit, Umgebungsgeräusche zu hören, eine Gefahr für Sie selbst oder andere darstellen könnte, z. B. beim Fahrradfahren oder Gehen in der Nähe von Verkehr, einer Baustelle oder Eisenbahnstrecke usw.
- Nehmen Sie die Kopfhörer ab oder verwenden Sie Kopfhörer ohne Geräuschunterdrückung und passen Sie die Lautstärke an, um sicherzustellen, dass Sie Umgebungsgeräusche hören können, z. B. Alarime und Warnsignale.
- Seien Sie sich bewusst, dass Geräusche, auf die Sie als Erinnerungen oder Warnungen vertrauen, sich bei Verwendung von Kopfhörern unterscheiden können.
- Verwenden Sie die Kopfhörer NICHT, wenn sie ein lautes ungewöhnliches Geräusch von sich geben. Schalten Sie in diesem Fall die Kopfhörer aus und wenden Sie sich an den COWIN-Kundendienst.
- Entfernen Sie die Kopfhörer sofort, wenn Sie Wärme spüren oder nichts mehr hören.
- Verwenden Sie Handyadapter nicht zum Anschließen von Kopfhörern an Flugzeugsitzbuchsen, da dies zu Verletzungen oder zu Sachschäden aufgrund von Überhitzung führen kann.
- Verwenden Sie die Kopfhörer nicht als Headsets für die Flugkommunikation, außer in Notfällen.
- Bei entladener oder falsch eingesetzter Batterie werden eingehende Audiosignale nicht gehört. Dies kann zu fehlenden Informationen beim Führen eines Flugzeugs führen.
- Extrem laute Umgebungsgeräusche, die bei vielen Propellerflugzeugen auftreten, können verhindern, dass Sie eingehende Audiokommunikation hören, besonders bei Start- und Landevorgängen.
- Die Kopfhörer wurden nicht für den Betrieb bei den in der nicht kommerziellen Luftfahrt üblichen Bedingungen (Geräusche, Höhe, Temperatur oder andere Umgebungsbedingungen) entwickelt, sodass es bei kritischen Kommunikationsvorgängen zu Störungen kommen kann.



Enthält kleine Teile, die verschluckt werden können und eine Erstickungsgefahr darstellen. Nicht geeignet für Kinder unter drei Jahren.



Dieses Produkt enthält magnetische Materialien. Wenden Sie sich an Ihren Arzt, wenn Sie wissen möchten, ob dies den Betrieb Ihres implantierten medizinischen Geräts beeinflussen kann.

- Um Brände und Stromschläge zu vermeiden, darf dieses Gerät keinem Regen, Flüssigkeiten oder Feuchtigkeit ausgesetzt werden.
- Nehmen Sie KEINE nicht genehmigten Änderungen an diesem Produkt vor.
- Verwenden Sie dieses Produkt nur mit einem zugelassenen Netzteil, das die lokalen gesetzlichen Anforderungen erfüllt (z. B. UL, CSA, VDE, CCC).
- Setzen Sie Produkte mit Batterien NICHT großer Hitze aus (z. B. durch Aufbewahrung im direkten Sonnenlicht, Feuer oder ähnliches).

HINWEIS: Dieses Gerät wurde getestet und erfüllt die Grenzwerte für digitale Geräte der Klasse B gemäß Abschnitt 15 der FCC-Vorschriften. Diese Grenzwerte wurden festgelegt, um einen angemessenen Schutz gegen elektromagnetische Störungen bei einer Installation in Wohngebieten zu gewährleisten. Dieses Gerät erzeugt und verwendet Hochfrequenzstrahlung und kann sie auch aussenden. Daher verursacht das Gerät bei nicht ordnungsgemäßer Installation und Benutzung möglicherweise Störungen des Funkverkehrs. Es wird jedoch keine Garantie dafür gegeben, dass bei einer bestimmten Installation keine Störstrahlungen auftreten. Sollte dieses Gerät den Radio- oder Fernsehempfang stören (Sie können dies überprüfen, indem Sie das Gerät aus- und wiedereinschalten), so ist der Benutzer dazu angehalten, die Störungen durch eine der folgenden Maßnahmen zu beheben:

- Richten Sie die Antenne neu aus.
- Vergrößern Sie den Abstand zwischen dem Gerät und einem Radio- oder Fernsehempfänger.
- Schließen Sie das Gerät an eine Steckdose in einem anderen Stromkreis als den Empfänger an.
- Wenden Sie sich an einen Händler oder einen erfahrenen Radio-/Fernsehtechniker.

Dieses Gerät erfüllt die Bestimmungen in Teil 15 der FCC-Vorschriften und die lizenzfreien Standards von Industry Canada. Der Betrieb unterliegt den beiden folgenden Bedingungen:

(1) Dieses Gerät darf keine Störungen verursachen und

(2) Dieses Gerät muss jegliche Störungen dulden, einschließlich Störungen, die zu einem unerwünschten Betrieb führen.

Dieses Gerät erfüllt die Strahlungsexpositionsgrenzwerte der FCC und von Industry Canada für die allgemeine Bevölkerung. Es darf nicht zusammen mit einer anderen Antenne oder einem Sender aufgestellt oder betrieben werden.

Erfüllt die IMDA-Anforderungen.

CAN ICES-3 (B) /NMB-3 (B)

Verwaltungsverordnung für energiearme Funkfrequenzgeräte

Artikel XII

Laut der „Verwaltungsverordnung für energiearme Funkfrequenzgeräte“ darf kein Unternehmen oder Benutzer ohne Erlaubnis durch die NCC Folgendes nicht: die Frequenz ändern, die Übertragungsleistung verbessern oder die ursprünglichen Eigenschaften sowie die Leistung für ein zugelassenes energiearmes Funkfrequenzgerät ändern.

Artikel XIV

Energiearme Funkfrequenzgeräte dürfen die Flugsicherheit nicht beeinträchtigen oder gesetzlich zulässige Kommunikation stören. Andernfalls muss der Benutzer den Betrieb sofort einstellen, bis keine Störung mehr auftritt. Besagte gesetzlich zulässige Kommunikation bedeutet Funkkommunikation, die in Übereinstimmung mit dem Telekommunikationsgesetz erfolgt.

Energiearme Funkfrequenzgeräte müssen für Störung durch gesetzlich zulässige Kommunikation oder Geräte mit ISM-Funkwellenstrahlung empfänglich sein.

Versuchen Sie NICHT, die aufladbare Lithium-Ionen-Batterie aus diesem Produkt zu nehmen. Wenden Sie sich zum Herausnehmen an Ihren COWIN-Händler oder einen anderen qualifizierten Fachmann.



Die COWIN Corporation erklärt hiermit, dass dieses Produkt die wesentlichen Anforderungen und andere relevante Bestimmungen der Richtlinie 2014/53/EU und weitere geltende EU-Richtlinien erfüllt.

Für Europa:

Frequenzband des Betriebs 2.400 bis 2483,5 MHz:

Bluetooth: Maximale Sendeleistung weniger als 20 dBm EIRP.

Bluetooth Low Energy: Maximale spektrale Leistungsdichte weniger als 10 dBm/EIRP.



廢電池請回收

Leere Batterien müssen getrennt entsorgt werden und gehören nicht in den Hausmüll. NICHT verbrennen.



Dieses Symbol bedeutet, dass das Produkt nicht mit dem Hausmüll entsorgt werden darf, sondern bei einer geeigneten Sammelstelle für das Recycling abgegeben werden muss. Die ordnungsgemäße Entsorgung und das Recycling tragen dazu bei, die natürlichen Ressourcen, die Gesundheit und die Umwelt zu schützen. Weitere Informationen zur Entsorgung und zum Recycling dieses Produkts erhalten Sie von Ihrer zuständigen Kommune, Ihrem Entsorgungsdienst oder dem Geschäft, in dem Sie dieses Produkt gekauft haben.

Li-ion



Das Herausnehmen der aufladbaren Lithium-Ionen-Batterie aus diesem Produkt sollte nur durch einen Fachmann erfolgen. Bitte wenden Sie sich für weitere Informationen an Ihren COWIN-Kundendienst unter <https://www.cowinaudio.com>.



Dieses Produkt ist durch eine 18-monatige kostenlose Wartung und 30-tägige, uneingeschränkte Rückgaberecht abgedeckt, wenn Sie Qualitätsprobleme bezüglich des Produkts haben.

E-Mail: support@cowinaudio.com

Telefon: +1 (929) 359-6668 (Mo-Fr 9:00 Uhr bis 17:30 Uhr PST) Empfehlen

Website: <https://www.cowinaudio.com> (Live-Chat unterstützen)

Facebook: <https://www.facebook.com/cowinelectronics>

Instagram: <https://www.instagram.com/cowinaudio>

Youtube: <https://www.youtube.com/channel/UCQIHuG8eYKa8AFyz0a98RiA>

Twitter: <https://twitter.com/cowinaudio>

Lieferumfang

Inhalt	6
--------------	---

Kopfhörer-Bedienelemente

Einschalten	7
Ausschalten	7
Kopfhörer-Funktionen	8
Medienwiedergabe- und Lautstärkefunktionen	8
Anruffunktionen	8

Geräuschunterdrückung

Geräuschunterdrückungsmodi	9
----------------------------------	---

Batterie wird geladen

Aufladen der Kopfhörer	9
Ladezeit	9

Statusanzeigen

Bluetooth® -Anzeige	10
Batterieanzeige	10

Bluetooth-Verbindungen

Verbinden mithilfe des Bluetooth-Menüs auf Ihrem Mobilgerät	10
Verbinden mithilfe von NFC auf Ihrem Mobilgerät	11
Trennen eines Mobilgeräts	11
Erneutes Verbinden eines Mobilgeräts	11
Verbinden eines anderen Mobilgeräts	11
Löschen der Kopfhörerabstimmliste	11

Kabelgebundene Verbindungen

Anschließen des Audiokabels	12
-----------------------------------	----

Pflege und Wartung

Aufbewahren der Kopfhörer	12
Reinigen der Kopfhörer	12
Ersatzteile und Zubehör	12

Fehlerbehebung

Gängige Lösungen	13
------------------------	----

Inhalt

Überprüfen Sie, ob die folgenden Teile enthalten sind:

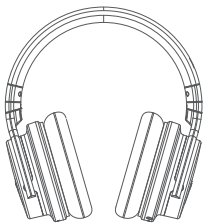

COWIN E7 aktiver Bluetooth-Kopfhörer
mit Rauschunterdrückung



Tragetasche



USB-Kabel



3,5-mm-Audiokabel

Note: Wenn ein Teil Ihres Produkts beschädigt ist, verwenden Sie es nicht.
Wenden Sie sich an Ihren autorisierten COWIN-Kundendienst.

E-Mail: support@cowinaudio.com

Telefon: +1 (929) 359-6668 (Mo-Fr 9:00 Uhr bis 17:30 Uhr PST) Empfehlen

Website: <https://www.cowinaudio.com> (Live-Chat unterstützen)

Facebook: <https://www.facebook.com/cowinelectronics>

Instagram: <https://www.instagram.com/cowinaudio>

Youtube: <https://www.youtube.com/channel/UCQIHuG8eYKa8AFyz0a98RiA>

Twitter: <https://twitter.com/cowinaudio>

KOPFHÖRER-BEDIENELEMENTE

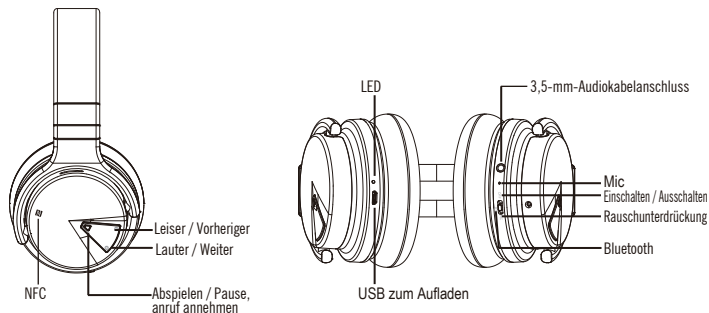

Einschalten

Schalten Sie die Taste nach rechts BT aus.
Eine Ansage meldet "Dududu" und die Batterie auf der Rückseite der rechten Ohrmuschel blinkt blau.

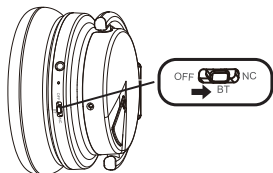

Ausschalten

Schalten Sie die Taste BT nach rechts aus.

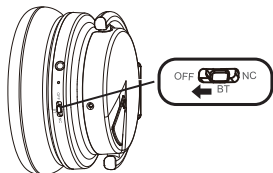

Hinweis: Wenn die Kopfhörer ausgeschaltet sind, ist die Geräuschunterdrückung deaktiviert.

Kopfhörer-Funktionen



Die Kopfhörer-Bedienelemente befinden sich an der rechten Ohrmuschel.

Medienwiedergabe- und Lautstärkefunktionen

Funktion	Vorgehensweise
Wiedergabe/Pause	Drücken Sie anschließend die Δ
Vorwärts springen	Drücken Sie kurz die \ominus Taste
Rückwärts springen	Drücken Sie kurz die \oplus Taste
Lautstärke erhöhen	Halten Sie die \oplus Taste gedrückt
Lautstärke verringern	Halten Sie die \ominus Taste gedrückt

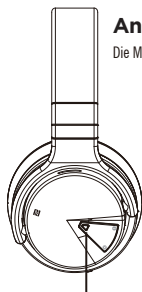

Anruffunktionen

Die Multifunktions-taste Δ und das Mikrofon befinden sich an der Rückseite der rechten Ohrmuschel.

Abspielen / Pause, Anruf annehmen

Funktion	Vorgehensweise
Anruf annehmen	Drücken Sie kurz die Taste Δ
Anruf beenden	Drücken Sie kurz die Taste Δ
Ankommenden Anruf ablehnen	Halten Sie Δ 2 Sekunden lang gedrückt
Zweiten eingehenden Anruf entgegennehmen und aktuellen Anruf auf Warten stellen	Drücken Sie während eines Anrufs Δ einmal
Zweiten eingehenden Anruf ablehnen und beim aktuellen Anruf bleiben	Halten Sie während eines Anrufs Δ 2 Sekunden lang gedrückt
Zwischen zwei Anrufen umschalten	Drücken Sie während zwei aktiven Anrufen ein mal

GERÄUSCHUNTERDRÜCKUNG

Geräuschunterdrückung reduziert unerwünschte Geräusche und sorgt für einen lebensechteren Klang. Sie können den Geräuschunterdrückungsmodus auf Basis Ihrer Hörpräferenzen und der Umgebung auswählen.

Geräuschunterdrückungsmodi

Geräuschunterdrückungsmodus	Beschreibung
ON	Schalter OFF / BT zur rechten NC
OFF	Schalter NC nach links OFF / BT

BATTERIE WIRD GELADEN

Aufladen der Kopfhörer

1. Schließen Sie den kleinen Stecker des USB-Kabels an den Micro USB-Anschluss an der linken Hörmuschel an.

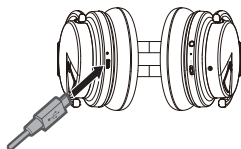

2. Schließen Sie den anderen Stecker an ein USB-Wandladegerät oder einen eingeschalteten Computer an.

Hinweise:

- Während des Ladevorgangs leuchtet die Akkuanzeige rot. Wenn der Akku vollständig aufgeladen ist, erlischt die Akkuanzeige.
- Während des Aufladens erfolgt keine Wiedergabe über die Kopfhörer.

Ladezeit

Lassen Sie die Kopfhörer bis zu vier Stunden aufladen, damit sie vollständig aufgeladen ist.

Achtung:

- Wenn Sie nur Bluetooth verwenden, ohne das Rauschen abubrechen, können die Kopfhörer bei voller Ladung bis zu 30 Stunden lang betrieben werden.
- Wenn Sie nur Bluetooth mit Rauschunterdrückung verwenden, werden die Kopfhörer bei voller Ladung bis zu 20 Stunden lang mit Strom versorgt.

Die Bluetooth-Anzeigen befinden sich an der rechten Ohrmuschel.

Die Batterieanzeigen befinden sich an der linken Ohrmuschel.

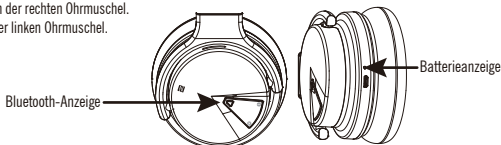

Bluetooth-Anzeige

Anzeigeaktivität	Systemzustand
Einschalten	Hellblau und Blitz
Gepaart	hellblau und fest bleiben
Aktive	Geräuschunterdrückung ON Light White

Batterieanzeige

Anzeigeaktivität	Systemzustand
Ladevorgang	läuft hellrot
Voll	aufgeladenes Licht aus

Achtung: Bei Anschluss an ein Apple-Gerät zeigt das Gerät den Kopfhörer-Ladestand in der oberen rechten Ecke des Bildschirms an.

BLUETOOTH-VERBINDUNGEN

Verbindungsmethode

Sie können Ihr Mobilgerät mithilfe von Bluetooth-Drahtlostechnologie oder Near Field Communication (NFC) mit den Kopfhörern verbinden.

Verbinden mithilfe des Bluetooth-Menüs auf Ihrem Mobilgerät

- Schieben Sie die Taste OFF nach rechts BT.
Sie hören „Dududu“ und die Bluetooth-Anzeige blinkt blau.
- Aktivieren Sie die Bluetooth-Funktion auf Ihrem Gerät.
Tipp: Die Bluetooth-Funktion finden Sie normalerweise im Einstellungen-Menü.
- Wählen Sie die Kopfhörer aus der Geräteliste aus.

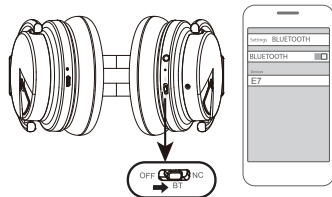

Sobald die Verbindung hergestellt ist, hören Sie "Di" und Bluetooth Anzeige leuchtet konstant blau.

Wenn Sie immer noch Probleme haben, wenden Sie sich an den COWIN-Kundendienst.

E-Mail: support@cowinaudio.com

Telefon: +1 (929) 359-6668 (Mo-Fr 9:00 Uhr bis 17:30 Uhr PST) Empfehlen

Website: <https://www.cowinaudio.com> (Live-Chat unterstützen)

Facebook: <https://www.facebook.com/cowinelectronics>

Instagram: <https://www.instagram.com/cowinaudio>

Youtube: <https://www.youtube.com/channel/UCQIHuG8eYKa8AFyz0a98RiA>

Twitter: <https://twitter.com/cowinaudio>

Verbinden mithilfe von NFC auf Ihrem Mobilgerät

Was ist NFC?

NFC ermöglicht eine Bluetooth-Verbindung durch einfaches Aneinandertippen von zwei Geräten. Sehen Sie in der Bedienungsanleitung Ihres Geräts nach, um zu erfahren, ob Ihr Modell NFC unterstützt.

Hinweis: Wenn Ihr Gerät eine Bluetooth-Verbindung über NFC unterstützt, können Sie beide Verbindungsmethoden verwenden.

1. Entsperren Sie bei eingeschalteten Kopfhörern Ihr Gerät und aktivieren Sie die Bluetooth- und NFC-Funktionen. Informationen zu diesen Funktionen finden Sie in der Bedienungsanleitung Ihres Geräts.
2. Tippen Sie mit dem NFC-Berührungspunkt an Ihrem Gerät auf die linke Unterseite der Kopfhörer.

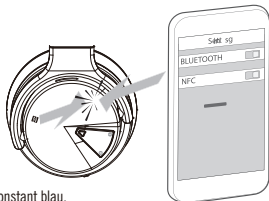

Sobald die Verbindung hergestellt ist, hören Sie "Di" und  Anzeige leuchtet konstant blau.

Trennen eines Mobilgeräts

1. Verwenden Sie das Bluetooth-Menü auf Ihrem Mobilgerät, um die Verbindung zu Ihrem Mobilgerät zu trennen.
2. Kopfhörer ausschalten.

Erneutes Verbinden eines Mobilgeräts

Nach dem Einschalten versuchen die Kopfhörer, sich mit dem zuletzt verbundenen Gerät wieder zu verbinden.

Hinweis: Die Geräte müssen sich innerhalb der Reichweite (9 m) befinden und eingeschaltet sein.

Verbinden eines anderen Mobilgeräts

1. Auf Ihrem ersten Mobilgerät getrennt.
2. An Ihrem zweiten Mobilgerät angeschlossen.

Achtung: Sie können jeweils nur ein Gerät anschließen.

Löschen der Kopfhörerabstimmliste

1. + und - gleichzeitig drücken und 5 Sekunden gedrückt halten.
2. Löschen Sie Ihren Kopfhörer von der Bluetooth-Liste auf Ihrem mobilen Gerät. Alle Geräte werden gelöscht und die Kopfhörer können angeschlossen werden.

Anschließen des Audiokabels

Verwenden Sie das 3,5-mm-Kabel (mitgeliefert), um ein nicht drahtloses Gerät anzuschließen oder die Kopfhörer weiter zu verwenden.

Achtung: Die Kopfhörer müssen eingeschaltet sein.

1. Schließen Sie das Kabel an den Anschluss an der linken Hörmuschel an.
2. Schließen Sie das andere Ende des Kabels an Ihr Gerät an.

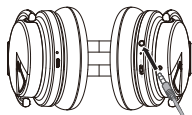

PFLEGE UND WARTUNG

Aufbewahren der Kopfhörer

Legen Sie den Kopfhörer flach in das Gehäuse.

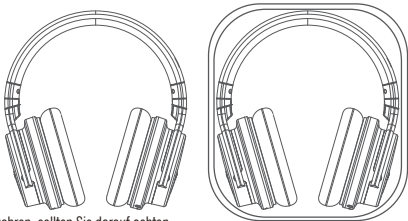

Achtung:

- Schalten Sie die Kopfhörer bei Nichtgebrauch aus.
- Wenn Sie die Kopfhörer länger als einige Monate aufbewahren, sollten Sie darauf achten, dass die Batterie vollständig geladen ist.

Reinigen der Kopfhörer

Von Zeit zu Zeit sollten Sie die Kopfhörer reinigen.

- Wischen Sie die äußeren Flächen mit einem weichen, trockenen Tuch ab.
- Achten Sie darauf, dass keine Feuchtigkeit in die Hörmuscheln oder den Audioeingangsanschluss gelangt.

Garantie

Für Ihre Kopfhörer gilt eine 18-monatige Garantie. Besuchen Sie unsere Website unter www.cowinaudio.com für Details zur Garantie. Anweisungen zur Registrierung Ihres Produkts finden Sie unter www.cowinaudio.com. Wenn Sie sich nicht registrieren, hat dies keine Auswirkungen auf Ihre eingeschränkten Gewährleistungsrechte.

Wenn Sie immer noch Probleme haben, wenden Sie sich an den COWIN-Kundendienst.

E-Mail: support@cowinaudio.com

Telefon: +1 (929) 359-6668 (Mo-Fr 9:00 Uhr bis 17:30 Uhr PST) Empfehlen

Website: <https://www.cowinaudio.com> (Live-Chat unterstützen)

Facebook: <https://www.facebook.com/cowinelectronics/>

Instagram: <https://www.instagram.com/cowinaudio/>

Youtube: <https://www.youtube.com/channel/UCQIHuG8eYKa8AFyz0a98RiA>

Twitter: <https://twitter.com/cowinaudio>

Gängige Lösungen

Bei Problemen mit den Kopfhörern:

- Prüfen Sie den Zustand der Statusanzeigen (siehe Seite 10).
- Laden Sie die Batterie auf Seite 9.
- Stellen Sie die Lautstärke an den Kopfhörern, am Mobilgerät und in der Musik-App höher.
- Versuchen Sie, ein anderes Mobilgerät zu verbinden (siehe Seite 11).

Wenn Sie das Problem nicht beheben konnten, sehen Sie in der folgenden Tabelle nach, in der Sie Symptome und Lösungen für gängige Probleme finden. Wenn Sie Ihr Problem nicht beheben können, wenden Sie sich an den COWIN-Kundendienst.

Wenn Sie immer noch Probleme haben, wenden Sie sich an den COWIN-Kundendienst.

E-Mail: support@cowinaudio.com

Telefon: +1 (929) 359-6668 (Mo-Fr 9:00 Uhr bis 17:30 Uhr PST) Empfehlen

Website: <https://www.cowinaudio.com> (Live-Chat unterstützen)

Facebook: <https://www.facebook.com/cowinelectronics>

Instagram: <https://www.instagram.com/cowinaudio>

Youtube: <https://www.youtube.com/channel/UCQIHuG8eYKa8AFyz0a98RIa>

Twitter: <https://twitter.com/cowinaudio>

Symptom	Lösung
Die Kopfhörer schalten sich nicht ein	Laden Sie die Batterie auf.
Kopfhörer verbinden sich nicht mit dem Mobilgerät	<ul style="list-style-type: none"> • Prüfen Sie den Zustand der Statusanzeigen (siehe Seite 10). • Trennen Sie das zusätzliche Audiokabel. • Trennen Sie das USB-Ladekabel. • Auf Ihrem Mobilgerät: <ul style="list-style-type: none"> - Deaktivieren Sie die Bluetooth-Funktion und aktivieren Sie sie wieder. - Löschen Sie Ihr E7 aus der Bluetooth-Liste Ihres Geräts. Verbinden Sie sich erneut. • Stellen Sie das Mobilgerät näher zu den Kopfhörern und von Störquellen oder Hindernissen weg. • Verbinden Sie ein anderes Mobilgerät (siehe Seite 11). • Besuchen Sie www.cowinaudio.com, um Videoanleitungen zu sehen. • Löschen Sie die Kopfhörerabstimmliste (siehe Seite 11) und verbinden Sie sich erneut.
Kopfhörer können nicht mithilfe von NFC verbunden werden	<ul style="list-style-type: none"> • Prüfen Sie den Zustand der Statusanzeigen (siehe Seite 10). • Stellen Sie sicher, dass Ihr Gerät Bluetooth-Verbindung über NFC unterstützt. • Entsperren Sie Ihr Gerät und aktivieren Sie die Bluetooth- und NFC-Funktionen. • Tippen Sie mit dem NFC-Berührungspunkt auf der Rückseite des Mobilgeräts auf den NFC-Berührungspunkt an den Kopfhörern.
Schlechte Klangqualität	<ul style="list-style-type: none"> • Verwenden Sie eine andere Musikquelle. • Schließen Sie ein anderes Mobilgerät an (siehe Seite 11). • Trennen Sie das zweite Gerät. • Bringen Sie Ihr mobiles Gerät näher an den Kopfhörer und von allen anderen Geräten weg Störungen oder Behinderungen.

Symptom	Lösung
Fehlerhafte Bluetooth-Verbindung	<ul style="list-style-type: none"> • Wenn das Bluetooth-Signal schwach ist, sich außerhalb der Reichweite befindet oder stört, kann die drahtlose Bluetooth®-Verbindung ausfallen oder der Ton wird ein- und ausgeschaltet. Bitte beachten Sie die folgenden Informationen, um die Signalqualität zu verbessern und die Möglichkeit von Interferenzen zu reduzieren. • Die drahtlose Bluetooth-Verbindung schlägt möglicherweise fehl oder der Ton wird weiter ein- und ausgeschaltet. Diese sind auf schwache Bluetooth-Signale oder externe Signalstörungen zurückzuführen. Bitte halten Sie sich von Störungen oder Hindernissen fern. • Die Entfernung von Bluetooth-Kopfhörern und Geräten beträgt weniger als 15M, Bluetooth und Mobiltelefon sind in die gleiche Richtung. Bringen Sie Ihr Mobilgerät näher an den Kopfhörer. • Wenn der Akku leer ist, verwenden Sie ihn nach dem Laden. • Prüfen Sie, ob das Netzwerksignal in Ordnung ist (ob sich der Player im Puffer befindet). • Die Kompatibilität zwischen Kopfhörer und Bluetooth-Gerät ist nicht gut. Ersetzen Sie das Gerät durch eine höhere Bluetooth-Version.
Keinen Ton	<ul style="list-style-type: none"> • Schalten Sie die Kopfhörer ein und laden Sie den Akku auf. • Überprüfen Sie den Status der Statusanzeigen (siehe Seite 10). • Erhöhen Sie die Lautstärke Ihres Kopfhörers, Ihres Mobilgeräts und der Musikquelle. • Schieben Sie den Netzschalter / Bluetooth nach rechts und lassen Sie ihn los, um die Verbindung zu hören Gerät. Stellen Sie sicher, dass Sie das richtige Gerät verwenden. • Bringen Sie Ihr mobiles Gerät näher an den Kopfhörer und von allen anderen Geräten weg Störungen oder Behinderungen. • Verwenden Sie eine andere Musikquelle. • Schließen Sie ein anderes Mobilgerät an (siehe Seite 11).
Kann nicht bei einem Anruf hören	<ul style="list-style-type: none"> • Vergewissern Sie sich, dass der Kopfhörer und das angeschlossene Gerät (z. B. Smartphone) eingeschaltet sind. • Erhöhen Sie die Lautstärke des angeschlossenen Geräts, wenn es zu niedrig ist. • Überprüfen Sie die Audioeinstellungen des Bluetooth-Geräts, um sicherzustellen, dass der Ton während eines Anrufs über Kopfhörer ausgegeben wird. • Stellen Sie die Verbindung mit dem Bluetooth-Gerät wieder her. • Stoppen Sie die Wiedergabe von Musik über Kopfhörer, und drücken Sie die Taste am rechten oder linken Gerät, um auf einen eingehenden Anruf zu antworten.
Geräusch ertönt	<ul style="list-style-type: none"> • Aufgrund schwacher Bluetooth-Signale oder externer Signalstörungen. Entfernen Sie sich in diesem Fall von drahtlosen Routern oder Mikrowellen und bringen Sie den Kopfhörer näher an das Bluetooth-Gerät. • Verwenden Sie den Kopfhörer nicht für längere Zeit. Andernfalls wird der Ton unterbrochen. Bitte verwenden Sie ihn nach einer Pause erneut.
Hören Sie Musik, wenn der Akku entladen ist	<ul style="list-style-type: none"> • Auch im kabelgebundenen Modus muss der Akku verwendet werden. Die Kopfhörer unterstützen keine Stromversorgung.

Symptom	Lösung
Kein Ton von einem Gerät, das mit dem Backup-Audiokabel verbunden ist	<ul style="list-style-type: none"> • Sichern Sie die Enden des Backup-Audiokabels. • Erhöhen Sie die Lautstärke Ihres Kopfhörers, Ihres Mobilgeräts und der Musikquelle. • Schließen Sie ein anderes Gerät an (siehe Seite 11).
Schlechte Klangqualität eines Geräts, das über ein Audiokabel angeschlossen ist	<ul style="list-style-type: none"> • Sichern Sie die Enden des Backup-Audiokabels. • Schließen Sie ein anderes Gerät an (siehe Seite 11).
Akku wird nicht aufgeladen	<ul style="list-style-type: none"> • Sichern Sie die Enden des USB-Ladekabels. • Versuchen Sie es mit einer anderen Ladequelle. • Wenn Ihre Kopfhörer hohen oder niedrigen Temperaturen ausgesetzt waren, Lassen Sie den Kopfhörer wieder auf Raumtemperatur kommen und laden Sie ihn erneut auf.
Die Rauschunterdrückungsfunktion funktioniert nicht	<ul style="list-style-type: none"> • Stellen Sie sicher, dass die Rauschunterdrückungsfunktion aktiviert ist. • Sind die Ohren vollständig umwickelt und neu ausgestattet. Passen Sie die Position des Ohrpolsters an Ihre Ohren an. Wenn die Ohrenschützer locker sind, setzen Sie das Ohr zurück. • Niederfrequenzrauschen beseitigen? Die Rauschunterdrückungsfunktion ist in Niederfrequenzbereichen wie Flugzeugen, Zügen, Büros und in der Nähe von Klimaanlage wirksam und für höhere Frequenzen wie beispielsweise menschliche Stimmen nicht so effektiv.

INSTRUCTIONS IMPORTANTES RELATIVES À LA SÉCURITÉ

Lisez toutes les consignes de sécurité et les instructions d'utilisation.

AVERTISSEMENTS/PRÉCAUTIONS

- Veillez à NE PAS utiliser les écouteurs à un volume élevé pendant une période prolongée.
- Pour éviter des dommages auditifs, utilisez votre casque à un volume confortable, mais modéré.
- Baissez le volume de l'appareil avant de placer les écouteurs dans ou sur les oreilles, puis augmentez le volume progressivement jusqu'à ce que le niveau d'écoute vous convienne.
- Veillez à NE PAS utiliser le casque pendant que vous conduisez un véhicule pour passer ou recevoir des appels.
- Veillez à NE PAS utiliser le casque avec la fonction de réduction des bruits ambiants activée si le fait de ne pas entendre les bruits environnants peut vous mettre en danger ou mettre en danger d'autres personnes, notamment lorsque vous faites de la bicyclette, vous promenez près d'une route fréquentée, d'un chantier, d'une ligne de chemin de fer, etc.
- Retirez le casque ou utilisez le casque après avoir désactivé la fonction de réduction des bruits ambiants, puis réglez le volume de façon à pouvoir entendre les bruits environnants, notamment les alarmes et les signaux d'avertissement.
- Rappel important : les sons que vous identifiez normalement comme rappels ou avertissements peuvent varier lorsque vous utilisez le casque.
- Veillez à NE PAS utiliser les écouteurs s'ils émettent un son anormalement élevé. Le cas échéant, éteignez les écouteurs et contactez le service client de COWIN.
- Si vous ressentez de la chaleur ou une perte de signal audio, retirez immédiatement les écouteurs.
- Veillez à NE PAS utiliser les adaptateurs pour téléphone portable pour connecter les écouteurs au système audio des cabines d'avion. Le dégagement de chaleur qui en résulterait est susceptible de provoquer des brûlures ou d'endommager les écouteurs.
- Veillez à NE PAS utiliser les écouteurs comme dispositif de communication d'aviation, hormis en cas d'urgence.
- Aucun son ne sera disponible si la batterie est déchargée ou mal installée, ce qui peut provoquer un échec des communications pendant le pilotage d'un avion.
- Les niveaux de bruit ambiant extrêmement élevés, qui sont courants avec les avions à hélice, peuvent gêner la réception claire des communications, en particulier lors des phases de décollage et de montée.
- Le casque n'est pas conçu pour les conditions ambiantes (altitude, température, pression) courantes dans les avions non commerciaux, ce qui peut provoquer des interférences nuisibles aux communications vitales.



Certaines pièces présentent un risque de suffocation. Ne les laissez pas à la portée des enfants de moins de 3 ans.



Ce produit contient des composants magnétiques. Consultez votre médecin afin de savoir si ces composants peuvent avoir une incidence sur un dispositif médical implantable.

- Afin de limiter les risques d'incendie ou d'électrocution, veillez à NE PAS exposer ce produit à la pluie ou à l'humidité.
- Veillez à NE PAS effectuer de modifications non autorisées sur ce produit.
- Utilisez ce produit uniquement avec un adaptateur secteur certifié conforme aux réglementations en vigueur (p. ex., UL, CSA, VDE, CCC).
- Veillez à NE PAS exposer les produits contenant des piles ou des batteries à une chaleur excessive (c'est-à-dire à ne pas les placer à la lumière directe du soleil, près d'un feu ou de toute autre source de chaleur).

REMARQUE : cet appareil a fait l'objet de tests prouvant sa conformité aux limites imposées aux appareils numériques de classe B, conformément à la partie 15 des réglementations de la FCC. Ces limites sont conçues pour offrir une protection raisonnable contre les interférences nuisibles dans une installation résidentielle. Cet appareil génère, utilise et est susceptible d'émettre de l'énergie à des fréquences radio. À ce titre, s'il n'est pas installé ou utilisé conformément aux instructions, il est susceptible de perturber les communications radio. Cependant, il n'est nullement garanti que de telles perturbations ne se produisent pas dans une installation donnée. Si cet appareil perturbe effectivement la réception de la radio ou de la télévision (ce qui peut être vérifié en allumant et en éteignant l'appareil), vous êtes invité à tenter de remédier au problème en prenant une ou plusieurs des mesures ci-dessous :

- Réorientez ou déplacez l'antenne de réception.
- Augmentez la distance séparant le matériel du récepteur.
- Connectez l'appareil à une prise reliée à un circuit différent de celui auquel est connecté l'amplificateur.
- Consultez votre revendeur ou un technicien radio/TV expérimenté pour obtenir de l'aide.

Toute modification non autorisée expressément par COWIN Corporation est susceptible d'annuler le droit de l'utilisateur d'utiliser cet appareil.

Cet appareil est conforme à la partie 15 de la réglementation de la FCC, ainsi qu'aux normes RSS exemptes de licence d'Industrie Canada. L'utilisation de cet appareil est soumise aux conditions suivantes : (1) cet appareil ne doit pas provoquer d'interférences et (2) cet appareil doit tolérer les interférences externes, y compris celles susceptibles de provoquer un dysfonctionnement.

Cet appareil est conforme aux réglementations de la FCC et d'Industrie Canada relatives aux limites d'exposition aux rayonnements électromagnétiques pour le grand public. Il ne doit pas être installé ni utilisé avec une autre antenne ou un autre émetteur-récepteur.

Cet appareil est conforme aux normes IMDA.

CAN ICES-3 (B)/NMB-3(B)

Règles de gestion relatives aux appareils à radiofréquences de faible puissance

Article XII

Conformément aux « Règles de gestion relatives aux appareils à radiofréquences de faible puissance », en l'absence d'autorisation de la NCC, les organisations, entreprises ou utilisateurs ne sont pas autorisés à modifier la fréquence, à améliorer la puissance de transmission ou à altérer les caractéristiques d'origine et les performances d'un appareil à radiofréquences de faible puissance approuvé.

Article XIV

Les appareils à radiofréquences de faible puissance ne doivent avoir aucune incidence sur la sécurité des avions ni provoquer d'interférences avec les communications légales ; dans le cas contraire, l'utilisateur devra immédiatement cesser d'utiliser l'appareil jusqu'à l'absence complète d'interférences. Par communications légales nous entendons les communications radio établies conformément au Telecommunications Act.

Les appareils à radiofréquences de faible puissance peuvent être sensibles aux interférences des communications légales ou aux appareils émettant des ondes radio ISM.

N'essayez PAS d'extraire la batterie rechargeable lithium-ion de cet appareil. Pour extraire la batterie, contactez votre revendeur COWIN local ou un professionnel qualifié.

 COWIN Corporation déclare que ce produit est conforme aux critères essentiels et autres dispositions de la Directive 2014/53/EU et des autres directives européennes applicables.

Pour l'Europe :

Bande de fréquences comprise entre 2 400 et 2 483,5 MHz :

Bluetooth : puissance de transmission maximale inférieure à 20 dBm P.I.R.E.

Bluetooth faible énergie : Densité spectrale de puissance maximale inférieure à 10 dBm/MHz P.I.R.E.



廢電池請回收

Mettez au rebut les piles usagées conformément aux réglementations locales. Veuillez à NE PAS les incinérer.

INFORMATIONS RÉGLEMENTAIRES



Ce symbole signifie que le produit ne doit pas être jeté avec les déchets ménagers, mais doit être déposé dans un centre de collecte approprié pour recyclage. Une mise au rebut et un recyclage adéquats permettent de protéger les ressources naturelles, la santé humaine et l'environnement. Pour plus d'informations sur l'élimination et le recyclage de ce produit, contactez votre mairie, votre service de ramassage des ordures ou le magasin où vous avez acheté ce produit.

Li-ion



Le retrait de la batterie lithium-ion rechargeable de cet appareil ne doit être effectué que par un professionnel qualifié. Contactez le service clientèle COWIN à l'adresse <https://www.cowinaudio.com> pour plus d'informations.



Si vous rencontrez des problèmes de qualité avec le produit, ce produit est couvert par la garantie pendant une période de 18 mois de réparation et une politique de retour inconditionnel de 30 jours.

E-mail: support-eu@cowinaudio.com

Téléphone: +1 (929) 359-6668 (du lundi au vendredi de 9h à 17h30, PST) Recommander

Site Web: <https://www.cowinaudio.com> (chat en direct avec support)

Facebook: <https://www.facebook.com/cowinelectronics>

Instagram: <https://www.instagram.com/cowinaudio>

Youtube: <https://www.youtube.com/channel/UCQlHuG8eYKa8AFyz0a98RiA>

Twitter: <https://twitter.com/cowinaudio>

SOMMAIRE

Contenu de l'emballage

Sommaire.....	6
---------------	---

Commandes du casque

Mise sous tension	7
Mise hors tension	7
Fonctions du casque.....	8
Lecture multimédia et volume	8
Fonctions d'appel	8

Réduction des bruits ambiants

Modes de réduction des bruits ambiants	9
--	---

Charge de la batterie

Chargement du casque	9
Temps de charge	9

Voyants d'état

Voyant Bluetooth*	10
Voyant de batterie	10

Connexions Bluetooth

Connexion via le menu Bluetooth de votre périphérique mobile	10
Connexion à l'aide de la fonction NFC sur votre périphérique mobile	11
Déconnexion d'un périphérique mobile	11
Reconnexion d'un périphérique mobile	11
Connexion d'un autre périphérique mobile.....	11
Effacement de la liste de jumelage du casque	11

Connexions câblées

Raccordement du câble audio	12
-----------------------------------	----

Entretien

Rangement de vos écouteurs	12
Nettoyage du casque.....	12
Garantie	12

Résolution des problèmes

Solutions aux problèmes courants.....	13
---------------------------------------	----

Sommaire

Vérifiez la présence des éléments suivants :

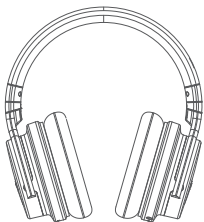

COWIN E7 casque Bluetooth antibruit actif

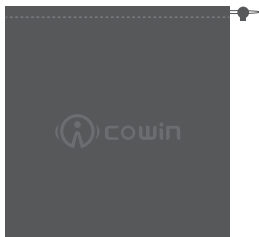

Sac de transport

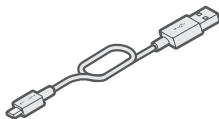

Câble USB



Câble audio 3.5 mm

WRemarque : si l'un de ces éléments est endommagé, ne l'utilisez pas. Contactez immédiatement votre service clientèle COWIN agréé.

E-mail: support-eu@cowinaudio.com

Téléphone: +1 (929) 359-6668 (du lundi au vendredi de 9h à 17h30, PST) Recommander

Site Web: <https://www.cowinaudio.com> (chat en direct avec support)

Facebook: <https://www.facebook.com/cowinelectronics>

Instagram: <https://www.instagram.com/cowinaudio>

Youtube: <https://www.youtube.com/channel/UCQIHuG8eYKa8AFyz0a98RiA>

Twitter: <https://twitter.com/cowinaudio>

COMMANDES DU CASQUE

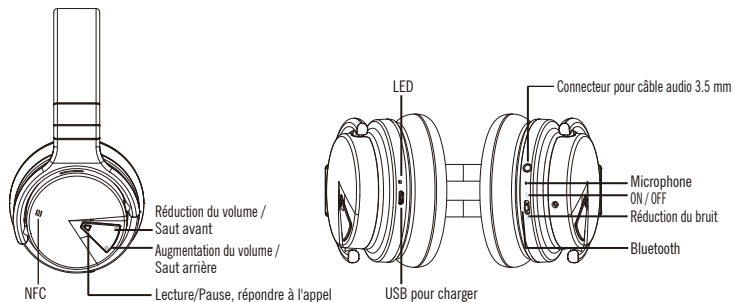

COMMANDES DU CASQUE

Mattez le bouton OFF sur la position BT droite.

Un message vocal annonce «dududu» et le voyant de batterie sur le dos de l'oreillette droite, clignote en bleu.

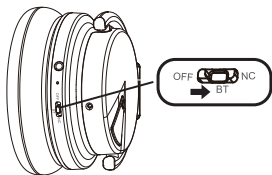

Mise hors tension

Mettez le bouton BT à gauche sur OFF.

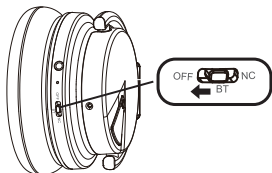

Remarque : lorsque le casque est hors tension, la fonction de réduction des bruits ambiants est désactivée.

Fonctions du casque

Les touches de commande du casque se trouvent sur l'écouteur droit.

Lecture multimédia et volume

Fonction	Action
Lecture/Pause	Appuyez brièvement sur la touche Δ
Saut avant	Appuyez brièvement sur le bouton \ominus
Saut arrière	Appuyez brièvement sur le bouton \oplus
Augmentation du volume	Appuyez longuement sur le bouton \oplus
Réduction du volume	Appuyez longuement sur le bouton \ominus

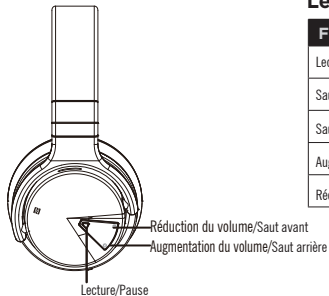

Fonctions d'appel

La touche multifonctions Δ et le microphone sont situés derrière l'écouteur droit.

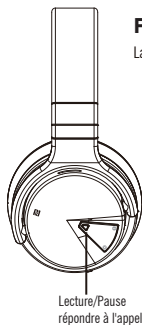

Fonction	Action
Répondre à un appel	Appuyez brièvement sur le bouton Δ
Mettre fin à un appel	Appuyez brièvement sur le bouton Δ
Refuser un appel	Appuyez sur Δ pendant 2 secondes
Répondre à un deuxième appel entrant et mettre le premier appel en attente	Pendant une communication, appuyez une fois sur Δ
Refuser un deuxième appel entrant et conserver l'appel en cours	Pendant une communication, maintenez enfoncée la touche Δ pendant 2 secondes.
Passer d'un appel à l'autre	Lorsque deux appels sont actifs, appuyez une fois sur Δ

RÉDUCTION DES BRUITS AMBIANTS

La fonction de réduction des bruits ambiants permet de réduire les bruits indésirables pour vous offrir une reproduction réaliste du son. Vous pouvez sélectionner le mode de réduction des bruits ambiants de votre choix en fonction de vos préférences et de votre environnement d'écoute.

Modes de réduction des bruits ambiants

Mode de réduction des bruits ambiants	Description
ON	Mettez OFF / BT sur la NC de droite.
OFF	Mettez NC à gauche OFF / BT.

CHARGE DE LA BATTERIE

Chargement du casque

1. Raccordez le petit connecteur du câble USB à la prise micro-USB de l'écouteur gauche du casque.

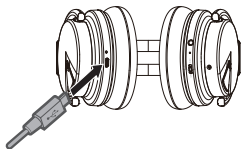

2. Raccordez l'autre extrémité du câble à un chargeur USB mural ou au port USB d'un ordinateur sous tension.

Remarques :

- Pendant le chargement, le voyant de la batterie est rouge. Lorsque la batterie est complètement chargée, le voyant de la batterie s'éteint.
- Le casque ne fonctionne pas pendant la charge.

Temps de charge

Une charge complète du casque prend environ quatre heures.

Remarques :

- Lorsque vous utilisez uniquement Bluetooth sans suppression du bruit, une charge complète offre jusqu'à 30 heures d'autonomie.
- Lorsque vous utilisez uniquement Bluetooth avec suppression du bruit, une charge complète offre jusqu'à 20 heures d'autonomie.

Les indicateurs Bluetooth sont situés sur l'oreillette droite.
Les indicateurs de batterie sont situés sur l'oreillette gauche.

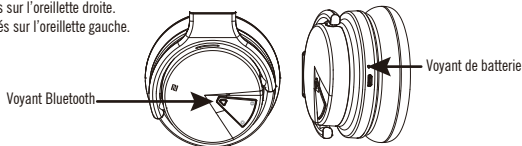

Voyant Bluetooth

Activité du voyant	Etat du système
Allumer	Bleu clignotant
Jumelé	Lumière bleue fixe
Annulation active du bruit sur ON	Lumière blanc

Voyant de batterie

Activité du voyant	Etat du système
Chargement en cours	Lumière rouge
Complètement chargé	Éteindre la lumière

Remarque : si vous connectez le casque à un périphérique Apple, celui-ci indique le niveau de batterie du casque dans l'angle supérieur droit de l'écran.

CONNEXIONS BLUETOOTH

Méthode de connexion

Vous pouvez jumeler votre périphérique mobile au casque à l'aide de la technologie sans fil Bluetooth ou Near Field Communication (NFC).

Connexion via le menu Bluetooth de votre périphérique mobile

1. Faites glisser le bouton OFF vers la droite BT.
Vous entendez «dududu» et le voyant Bluetooth clignote en bleu.
2. Activez la fonction Bluetooth sur votre périphérique.
Conseil : la fonction Bluetooth se trouve généralement dans le menu Réglages.
3. Sélectionnez votre casque dans la liste des périphériques.

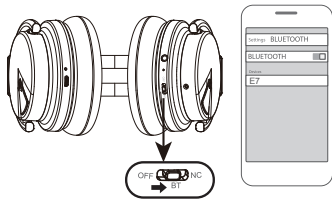

Une fois la connexion terminée, vous entendez le message « Di », et le voyant Bluetooth s'allume en bleu.

CONNEXIONS BLUETOOTH

Si le problème persiste, contactez le service clientèle de COWIN.

E-mail: support-eu@cowinaudio.com

Téléphone: +1 (929) 359-6668 (du lundi au vendredi de 9h à 17h30, PST) Recommander

Site Web: <https://www.cowinaudio.com> (chat en direct avec support)

Facebook: <https://www.facebook.com/cowinelectronics>

Instagram: <https://www.instagram.com/cowinaudio>

Youtube: <https://www.youtube.com/channel/UCQIHuG8eYKa8AFyzOa98RiA>

Twitter: <https://twitter.com/cowinaudio>

Connexion à l'aide de la fonction NFC sur votre périphérique mobile Que signifie NFC ?

NFC permet d'établir une connexion Bluetooth en mettant en contact deux périphériques. Reportez-vous à la notice d'utilisation de votre périphérique pour savoir si votre modèle prend en charge NFC.

Remarque : si votre périphérique prend en charge la connexion Bluetooth via NFC, vous pouvez utiliser la méthode de votre choix.

1. Mettez votre casque sous tension, déverrouillez votre périphérique, puis activez les fonctions Bluetooth et NFC. Reportez-vous à la notice d'utilisation de votre périphérique pour en savoir plus sur ces fonctions.

2. Placez le point tactile NFC de votre périphérique contre la partie inférieure gauche du casque.

Votre périphérique peut vous demander d'accepter la connexion Bluetooth.

Une fois la connexion terminée, vous entendez le message « D » , et le voyant Bluetooth s'allume en blue.

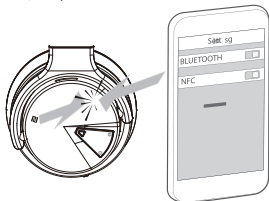

Déconnexion d'un périphérique mobile

1. Utilisez le menu Bluetooth de votre appareil mobile pour déconnecter votre appareil mobile.
2. Eteindre les écouteurs.

Reconnexion d'un périphérique mobile

Lorsqu'ils sont sous tension, les écouteurs tentent de se reconnecter automatiquement au dernier appareil couplé.

Remarque : les périphériques doivent se trouver dans le champ de portée (9 m) et être sous tension.

Connexion d'un autre périphérique mobile

1. Déconnecté sur votre premier appareil mobile.
2. Connecté sur votre deuxième appareil mobile.

Remarque: vous pouvez connecter un appareil à la fois.

Effacement de la liste de jumelage du casque

1. Appuyez simultanément sur + et - pendant 5 secondes.
2. Supprimez le casque de la liste Bluetooth de votre périphérique mobile.

Tous les périphériques sont effacés de la liste et les écouteurs sont prêts pour la connexion.

Raccordement du câble audio

Utilisez le câble de 3,5 mm (fourni) pour raccorder un périphérique câblé ou pour continuer d'utiliser le casque.

Remarque: le casque doit être sous tension.

1. Insérez le câble dans le connecteur sur l'écouteur gauche.
2. Insérez l'autre extrémité du câble dans le connecteur de votre périphérique mobile.

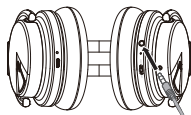

ENTRETIEN

Rangement de vos écouteurs

Placez le casque à plat dans son boîtier

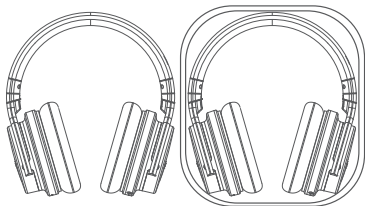

Remarques :

- Veillez à éteindre le casque lorsque vous ne l'utilisez pas.
- Avant de ranger le casque pour plusieurs mois, vérifiez que la batterie est complètement chargée.

Nettoyage du casque

Il peut être nécessaire de nettoyer votre casque à intervalles réguliers.

- Essuyez les surfaces extérieures avec un chiffon doux et sec.
- Ne laissez pas l'humidité pénétrer dans les écouteurs ou dans le connecteur d'entrée audio.

Garantie

Vos écouteurs sont couverts par une garantie de 18 mois. Visitez notre site Web à l'adresse www.cowinaudio.com pour plus de détails sur la garantie.

Pour enregistrer votre produit, visitez le site www.cowinaudio.com pour obtenir des instructions. L'absence d'enregistrement n'aura aucune incidence sur vos droits à la garantie limitée.

Si le problème persiste, contactez le service clientèle de COWIN.

E-mail: support-eu@cowinaudio.com

Téléphone: +1 (929) 359-6668 (du lundi au vendredi de 9h à 17h30, PST) Recommander

Site Web: <https://www.cowinaudio.com> (chat en direct avec support)

Facebook: <https://www.facebook.com/cowinelectronics/>

Instagram: <https://www.instagram.com/cowinaudio/>

Youtube: <https://www.youtube.com/channel/UCQIHuG8eYKa8AFyz0a98RiA>

Twitter: <https://twitter.com/cowinaudio>

RÉSOLUTION DES PROBLÈMES

Solutions aux problèmes courants

En cas de problèmes avec votre casque :

- Vérifiez l'état des voyants d'état (reportez-vous à la page 10).
- Remplacez la batterie (reportez-vous à la page 9).
- Augmentez le volume des écouteurs, de votre périphérique mobile et de la source musicale.
- Essayez de connecter un autre périphérique mobile (reportez-vous à la page 11).

Si vous ne parvenez pas à résoudre votre problème, consultez le tableau ci-dessous pour identifier les symptômes et trouver des solutions aux problèmes courants. Si vous ne parvenez toujours pas à résoudre le problème, contactez le service client de COWIN.

E-mail: support-eu@cowinaudio.com

Téléphone: +1 (929) 359-6668 (du lundi au vendredi de 9h à 17h30, PST) Recommander

Site Web: <https://www.cowinaudio.com> (chat en direct avec support)

Facebook: <https://www.facebook.com/cowinelectronics>

Instagram: <https://www.instagram.com/cowinaudio>

Youtube: <https://www.youtube.com/channel/UCQIHuG8eYKa8AFyz0a98RiA>

Twitter: <https://twitter.com/cowinaudio>

Symptôme	Solution
Le casque ne s'allume pas	Chargez la batterie.
Impossible de connecter le casque au périphérique mobile	<ul style="list-style-type: none">• Vérifiez les voyants d'état (reportez-vous à la page 10).• Déconnectez le câble audio de recharge.• Déconnectez le câble de charge USB.• Sur votre périphérique mobile :<ul style="list-style-type: none">-- Désactivez la fonction Bluetooth et réactivez-la.-- Supprimez le casque sans fil E7 de la liste Bluetooth de votre périphérique. Renouvelez la connexion.• Rapprochez le périphérique mobile du casque et éloignez-le des sources d'interférences ou des obstructions.• Connectez un autre périphérique mobile (reportez-vous à la page 11).• Consultez les didacticiels disponibles sur la page www.cowinaudio.com.• Effacez la liste de jumelage de votre casque (reportez-vous à la page 11) et recommencez la procédure de connexion.
Impossible de connecter le casque via NFC	<ul style="list-style-type: none">• Vérifiez les voyants d'état (reportez-vous à la page 10).• Vérifiez que votre périphérique prend en charge la connexion Bluetooth via NFC.• Déverrouillez votre périphérique, puis activez les fonctions Bluetooth et NFC.• Mettez en contact le point tactile NFC à l'arrière de votre périphérique mobile avec le point tactile NFC de votre casque.
Son de qualité médiocre	<ul style="list-style-type: none">• Utilisez une autre source musicale.• Connectez un autre périphérique mobile (reportez-vous à la page 11).• Déconnectez le deuxième périphérique.• Rapprochez le périphérique mobile du casque et éloignez-le des sources d'interférences ou des obstructions.

Symptôme	Solution
Mauvaise connexion Bluetooth	<ul style="list-style-type: none"> • Si le signal Bluetooth est faible, hors de portée ou interférée, la connexion sans fil Bluetooth® peut échouer ou le son être coupé. Veuillez vous reporter aux informations ci-dessous pour améliorer la qualité du signal et réduire les risques d'interférences. • La connexion sans fil Bluetooth peut échouer ou le son continuera à être coupé. Celles-ci sont dues à des signaux Bluetooth faibles ou à des interférences de signaux externes. Éloignez-vous de toute interférence ou obstruction. • La distance entre les écouteurs et les appareils Bluetooth est inférieure à 15M, Bluetooth et le téléphone portable vont dans la même direction. Rapprochez votre appareil mobile du casque. • La batterie est presque épuisée, utilisez-la après le chargement. • Vérifiez si le signal du réseau est bon (si le lecteur est dans la mémoire tampon). • La compatibilité entre le casque et le périphérique Bluetooth n'est pas bonne, remplacez-le par une version Bluetooth supérieure.
Absence de son	<ul style="list-style-type: none"> • Mettez le casque sous tension et chargez la batterie. • Vérifiez les voyants d'état (reportez-vous à la page 10). • Augmentez le volume sur votre casque, votre périphérique mobile et la source musicale. • Faites glisser le bouton de mise Alimentation/Bluetooth vers la droite, puis relâchez-le pour entendre le périphérique connecté. Vérifiez que vous utilisez le périphérique correct. • Rapprochez le périphérique mobile du casque et éloignez-le des sources d'interférences ou des obstructions. • Utilisez une autre source musicale. • Connectez un autre périphérique mobile (reportez-vous à la page 11).
Ne peut pas entendre lors d'un appel	<ul style="list-style-type: none"> • Vérifiez que les écouteurs et le périphérique connecté (smartphone) sont allumés. • Augmentez le volume du périphérique connecté s'il est trop bas. • Vérifiez les paramètres audio du périphérique Bluetooth pour vous assurer que le son provient des écouteurs pendant un appel. • Rétablissez la connexion à l'aide du périphérique Bluetooth. • Lorsque vous écoutez de la musique avec un casque, arrêtez la lecture et appuyez sur le bouton de l'unité droite ou gauche pour répondre à un appel entrant.
Bruit bip	<ul style="list-style-type: none"> • En raison de faibles signaux Bluetooth ou d'interférences de signaux externes. Dans ce cas, éloignez-vous des routeurs sans fil ou des micro-ondes et rapprochez votre casque du périphérique Bluetooth. • Évitez d'utiliser le casque pendant une longue période, sinon le son sera intermittent. Veuillez le réutiliser après une période de repos.
Écoutez de la musique lorsque la batterie est déchargée	<ul style="list-style-type: none"> • Même en mode câblé, la batterie doit être alimentée, les écouteurs ne supportent pas l'utilisation sans alimentation.

Symptôme	Solution
Aucun son n'est émis par un périphérique connecté à l'aide du câble audio de secours	<ul style="list-style-type: none"> • Vérifiez que le câble audio de recharge est correctement connecté aux deux extrémités. • Augmentez le volume sur votre casque, votre périphérique mobile et la source musicale. • Connectez un autre périphérique (reportez-vous à la page 11).
Absence de son provenant d'un périphérique connecté via le câble audio	<ul style="list-style-type: none"> • Vérifiez que le câble audio de recharge est correctement connecté aux deux extrémités. • Connectez un autre périphérique (reportez-vous à la page 11).
La batterie ne se charge pas	<ul style="list-style-type: none"> • Vérifiez que le câble de charge USB est correctement connecté aux deux extrémités. • Essayez d'utiliser une autre source de charge. • Si votre casque a été exposé à des températures extrêmes, laissez-le revenir à température ambiante et essayez de le recharger.
Fonction de suppression de bruit ne fonctionne pas	<ul style="list-style-type: none"> • Assurez-vous que la fonction de suppression de bruit est activée. • Les oreilles sont-elles entièrement enveloppées et rééquipées. Ajustez la position du coussinet pour s'adapter à vos oreilles. Si les cache-oreilles sont desserrés, réajustez l'oreille. • Éliminer le bruit de basse fréquence? La fonction d'annulation du bruit est efficace dans les gammes de basses fréquences telles que les avions, les trains, les bureaux, près de la climatisation et n'est pas aussi efficace pour les fréquences plus élevées, telles que les voix humaines.

Lea y conserve todas las instrucciones de uso y seguridad.

ADVERTENCIAS/PRECAUCIONES

- NO use los auriculares a un volumen alto por un período prolongado.
 - Para evitar daños a la audición, use los auriculares a un nivel de volumen cómodo y moderado.
 - Baje el volumen del dispositivo antes de colocarse los auriculares, suba gradualmente el volumen hasta alcanzar un nivel de audición cómodo.
- NO use los auriculares para llamadas o cualquier otro fin mientras conduce.
- NO use los auriculares con el modo cancelación de ruido activado en ningún momento; la imposibilidad de escuchar ruidos puede presentar un peligro para usted y otros, por ejemplo, cuando anda en bicicleta o camina cerca o en medio del tráfico, en una obra en construcción, las vías del ferrocarril, etc.
 - Qúitese los auriculares o use los auriculares con el modo de cancelación de ruido desactivado y ajuste el volumen para asegurarse de que puede oír los ruidos del entorno, incluyendo alarmas y señales de advertencia.
 - Tenga en cuenta que los sonidos que actúan como aviso o alerta pueden escucharse de forma diferente cuando se usan los auriculares.
- NO use los auriculares si emiten un ruido fuerte. Si esto sucede, apague los auriculares y comuníquese con el servicio al cliente de COWIN.
- Qúitese los de inmediato si experimenta una sensación de calor o pérdida de audio.
- NO use adaptadores de teléfonos móviles para conectar los auriculares a enchufes de asientos de aviones, ya que podría producir lesiones o daños a la propiedad debido al sobrecalentamiento.
- NO use los auriculares como auriculares de comunicación en aeronaves, excepto en caso de emergencia.
 - Los auriculares no funcionarán con una batería descargada o mal instalada. Lo que podría resultar en la pérdida de la comunicación mientras se pilota un avión.
 - Los niveles de ruido ambiental extremadamente altos, como los aviones a hélice, pueden impedir la recepción de comunicaciones de audio, especialmente durante las maniobras de despegue y ascenso.
 - Los auriculares no se diseñaron para las condiciones de ruido, altitud, temperatura y otras condiciones ambientales comunes en aviones no comerciales, lo que puede provocar interferencias en comunicaciones críticas.



Contiene piezas pequeñas que pueden representar un riesgo de asfixia. No es indicado para niños menores de 3 años.



Este producto contiene material magnético. Consulte con su médico si esto podría afectar a un dispositivo médico implantable.

- Para reducir el riesgo de incendio o descarga eléctrica, NO exponga este producto a la lluvia, líquidos o humedad.
- NO realice alteraciones no autorizadas a este producto.
- Use este producto solamente con una fuente de alimentación aprobada por la agencia que cumpla con las reglamentaciones (p. ej. UL, CSA, VDE, CCC).
- NO exponga productos con batería al calor excesivo (por ejemplo, no guardar en sitios con luz directa del sol, cerca de fuego o similar).

NOTA: Este equipo ha sido sometido a prueba y se ha comprobado que cumple con los límites de un dispositivo digital Clase B, conforme a la Parte 15 de las reglas de la FCC. Estos límites están diseñados para ofrecer una protección razonable contra la interferencia perjudicial en una instalación domiciliar. Este equipo genera, usa y puede irradiar energía de radiofrecuencia y, si no se instala y se usa conforme a las instrucciones, puede causar una interferencia perjudicial a las comunicaciones de radio. Sin embargo, no se garantiza que la interferencia no se produzca en una instalación en particular. Si este equipo causa interferencias perjudiciales en la recepción de radio o televisión, que se puede determinar al apagar y encender el equipo, se aconseja al usuario intentar corregir la interferencia mediante una o más de las siguientes medidas:

- Reoriente o reubique la antena receptora.
- Aumente la separación entre el equipo y el receptor.
- Conecte el equipo a una salida eléctrica en un circuito diferente al que está conectado el receptor.
- Consulte con el distribuidor o con un técnico en radio o televisión experimentado para obtener ayuda.

Los cambios o las modificaciones no aprobadas expresamente por COWIN Corporation podrían invalidar la autoridad del usuario para operar el equipo.

Este dispositivo cumple con la parte 15 de las reglas de la FCC y con las normas RSS sin licencia de la Industry Canada.

El funcionamiento está sujeto a las siguientes dos condiciones: (1) Este dispositivo no debe provocar interferencias dañinas y (2) Este dispositivo debe aceptar cualquier interferencia recibida, incluida la interferencia que puede causar un funcionamiento no deseado.

Este dispositivo cumple con los límites de exposición a la radiación de la FCC y de la Industry Canada establecidos para la población en general. No se debe coubicar ni operar conjuntamente con ninguna otra antena o transmisor.

Cumple con los requisitos IMDA.

CAN ICES-3 (B)/NMB-3(B)

Normas de gestión para dispositivos de radiofrecuencia de baja potencia

Artículo XII

Según la "Regulación de administración para dispositivos de radiofrecuencia de bajo consumo" sin el permiso concedido por la NCC, cualquier empresa, compañía o usuario no puede cambiar la frecuencia, mejorar la potencia de transmisión ni alterar las características originales así como el desempeño de los dispositivos de radiofrecuencia de bajo consumo.

Artículo XIV

Los dispositivos de radiofrecuencia de baja potencia no deberían afectar la seguridad del avión ni interferir con las comunicaciones legales; si se determinara una interferencia, el usuario deberá dejar de operar de inmediato hasta que no se perciba interferencia.

Dichas comunicaciones legales significan comunicaciones de radio operadas conforme con la Ley de telecomunicaciones.

Los dispositivos de radiofrecuencia de baja potencia deben ser susceptibles a la interferencia de las comunicaciones legales o de los dispositivos de ondas de radio ISM.

NO intente quitar la batería de ion-litio recargable de este producto. Contacte al distribuidor local de COWIN u otro profesional calificado para quitar la batería.



Por la presente, COWIN Corporation declara que este producto cumple con los requisitos esenciales y con otras cláusulas relevantes de la Directiva 2014/53/EU y con todos los demás requisitos de directivas correspondientes de la UE.

Para Europa:

Banda de frecuencia de funcionamiento 2400 a 2483.5 MHz:

Bluetooth: Potencia de transmisión máxima menor que 20 dBm EIRP.

Bluetooth de bajo consumo: Densidad espectral de potencia máxima menor que 10 dBm/MHz EIRP.



廢電池請回收

Deseche correctamente las baterías usadas, cumpliendo con las reglamentaciones locales. NO incinere.

INFORMACIÓN REGULATORIA



Este símbolo significa que el producto no debe desecharse como residuo doméstico y que debe entregarse a un centro de recolección apropiado para reciclaje. La eliminación y el reciclado adecuados ayudan a proteger los recursos naturales, la salud de las personas y el medioambiente. Para obtener más información sobre la eliminación y el reciclado de este producto, póngase en contacto con su municipio, el servicio de gestión de residuos o el comercio donde haya comprado este producto.

Li-ion



La extracción de la batería de Ion-litio recargable de este producto debe ser realizada por un profesional calificado. Póngase en contacto con el Servicio al cliente COWIN o vea <https://www.cowinaudio.com> para obtener información adicional.



Este producto está cubierto por la garantía por un período de 18 meses de mantenimiento gratuito y 30 días de políticas de devolución incondicionales.

Si tiene algún problema de calidad sobre el producto.

Correo electrónico: support@cowinaudio.com

Teléfono: +1 (929) 359-6668 (lunes a viernes de 9:00 a.m. a 5:30 p.m. PST) Recomendar

Sitio web: <https://www.cowinaudio.com> (Soporte de chat en vivo)

Facebook: <https://www.facebook.com/cowinelectronics>

Instagram: <https://www.instagram.com/cowinaudio>

Youtube: <https://www.youtube.com/channel/UCQIHuG8eYKa8AFyz0a98RIA>

Twitter: <https://twitter.com/cowinaudio>

CONTENIDO

En la caja

Contenido.....	6
----------------	---

Controles de los auriculares

Encender	7
Apagar	7
Funciones de los auriculares	8
Funciones de reproducción multimedia y volumen	8
Funciones de llamadas	8

Cancelación de Ruido

Modos de cancelación de ruido	9
-------------------------------------	---

Cargando la batería

Cargar los auriculares	9
Tiempo de carga	9

Indicadores de estado

Indicador Bluetooth®	10
Indicador de la batería	10

Conexiones Bluetooth

Conectar usando la función Bluetooth en su dispositivo móvil	10
Conectar usando NFC en el dispositivo móvil	11
Desconectar un dispositivo móvil	11
Volver a conectar un dispositivo móvil	11
Conectar otro dispositivo móvil	11
Borrar la lista de emparejamiento de auriculares	11

Conexiones con cable

Conectar el cable de audio	12
----------------------------------	----

Cuidado y mantenimiento

Guardar los auriculares	12
Limpiar los auriculares	12
Garantía	12

Solución de problemas

Soluciones comunes.....	13
-------------------------	----

Contenido

Confirme que estén incluidas las siguientes partes:

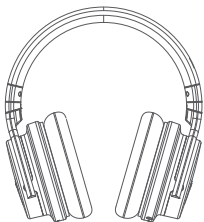

COWIN E7 activa la cancelación de ruido auriculares Bluetooth

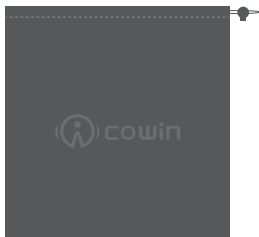

Estuche

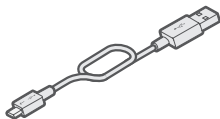

Cable USB



Cable de audio de 3.5 mm

Nota: Si cualquier parte del producto está dañada, no lo use.

Comuníquese con un representante autorizado de el Servicio de atención al cliente COWIN.

Correo electrónico: support@cowinaudio.com

Teléfono: +1 (929) 359-6668 (lunes a viernes de 9:00 a.m. a 5:30 p.m. PST) Recomendar

Sitio web: <https://www.cowinaudio.com> (Soporte de chat en vivo)

Facebook: <https://www.facebook.com/cowinelectronics>

Instagram: <https://www.instagram.com/cowinaudio>

Youtube: <https://www.youtube.com/channel/UCQIHuG8eYKa8AFyz0a98RiA>

Twitter: <https://twitter.com/cowinaudio>

COMMANDES DU CASQUE

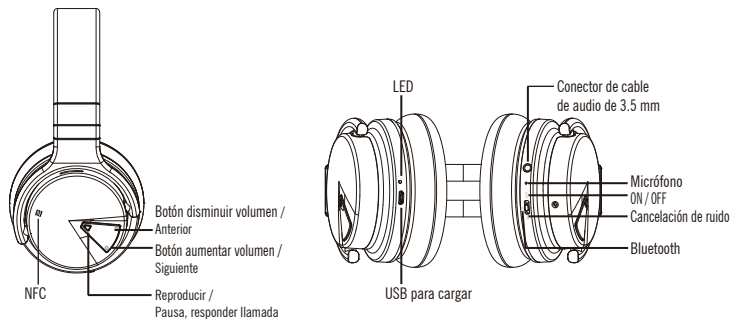

Encender

Apague el botón a la derecha BT.

Un mensaje de voz anuncia "dudududu" y la batería en la parte posterior del auricular derecho parpadeo azul.

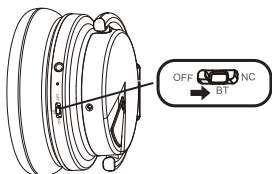

Apagar

Apague el botón BT a la derecha.

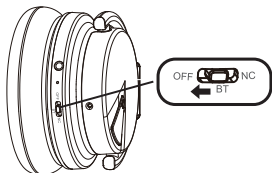

Nota: Cuando se apagan los auriculares, se desactiva la función de cancelación de ruido.

Funciones de los auriculares

Los controles de los auriculares se encuentran en del auricular derecho.

Funciones de reproducción multimedia y volumen

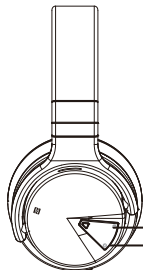

Botón disminuir volumen / Anterior
Botón aumentar volumen / Siguiente

Función	Qué hacer
Reproducir/Pausa	Pulse brevemente el Δ botón multifunción
Saltar a la pista siguiente	Presione brevemente el \ominus botón
Saltar a la pista anterior	Presione brevemente el \oplus botón
Aumentar volumen	Mantenga pulsado el \oplus botón
Disminuir volumen	Mantenga pulsado el \ominus botón

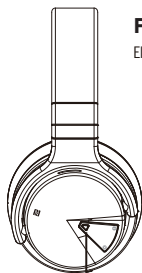

Reproducir /
Pausa, responder llamada

Funciones de llamadas

El botón multifunción Δ y el micrófono se encuentran en la parte posterior del auricular derecho.

Función	Qué hacer
Contestar una llamada	Presione brevemente el Δ botón.
Finalizar una llamada	Presione brevemente el Δ botón.
Rechazar una llamada entrante	Mantenga presionado Δ durante 2 segundo.
Contestar una segunda llamada entrante y poner la llamada actual en espera	Durante una llamada, presione Δ una vez.
Rechazar la segunda llamada entrante y permanecer en la llamada actual	Durante una llamada, mantenga presionado Δ por 2 segundos.
Cambiar entre dos llamadas	Con dos llamadas en curso, presione una vez Δ .

CANCELACIÓN DE RUIDO

La función de cancelación de ruido reduce los ruidos no deseados suministrado un desempeño de audio más nítido y real. Puede elegir el modo de cancelación de ruido según sus preferencias de escucha y entorno.

Modos de cancelación de ruido

Modo de cancelación de ruido	Descripción
ON	Apague OFF/ BT a la derecha NC.
OFF	Apague OFF / BT a la izquierda NC.

CARGANDO LA BATERÍA

Cargar los auriculares

1. Conecte el extremo pequeño del cable USB al conector micro-USB del auricular izquierdo.

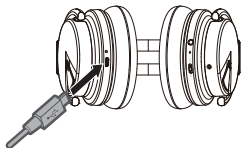

2. Enchufe el otro extremo al cargador de pared USB o en la computadora que está encendida.

Notas:

- Durante la carga, el indicador de batería es rojo. Cuando la batería está completamente cargada, el indicador de batería se apaga.
- Los auriculares no se reproducen durante la carga.

Tiempo de carga

Espera cuatro horas para cargar completamente los auriculares.

Notas:

- Cuando solo use Bluetooth sin cancelación de ruido, una carga completa alimenta los auriculares hasta 30 horas.
- Cuando solo use Bluetooth con cancelación de ruido, una carga completa alimenta los auriculares hasta 20 horas.

INDICADORES DE ESTADO

Los indicadores de Bluetooth se encuentran en el auricular derecho.

Los indicadores de batería se encuentran en el auricular izquierdo.

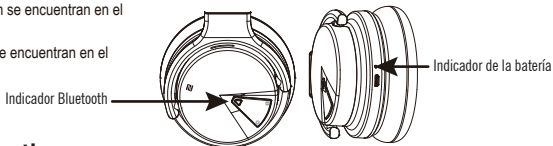

Indicador Bluetooth

Actividad del indicador	Estado del sistema
Encendido	Azul claro y flash
Emparejado	Azul claro y permanecer sólido
Cancelación activa de ruido en ON	Luz blanca

Indicador de la batería

Actividad del indicador	Estado del sistema
En proceso de carga	Luz roja
Completamente cargado	Luz apagada

Nota: Si está conectado a un dispositivo de Apple, el dispositivo muestra el nivel de carga de la batería de los auriculares cerca de la esquina superior derecha de la pantalla.

CONEXIONES BLUETOOTH

Método de conexión

Puede conectar el dispositivo móvil con los auriculares usando tecnología inalámbrica Bluetooth o Near Field Communication (NFC).

Conectar usando la función Bluetooth en su dispositivo móvil

1. Deslice el botón hacia la derecha a la derecha. Escuchará "dududu" y el indicador de Bluetooth parpadeará en azul.

2. En su dispositivo, active la función Bluetooth.

Sugerencia: Generalmente, la función Bluetooth se encuentra en el menú Configuración.

3. Seleccione sus auriculares de la lista de dispositivos.

Una vez conectado, escuchará "Di" y el indicador Bluetooth se ilumina de color azul.

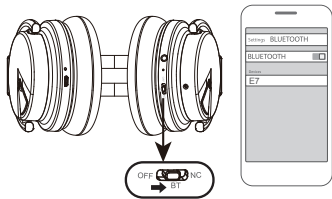

CONEXIONES BLUETOOTH

Si aún tiene problemas, contacte al servicio al cliente de COWIN.

Correo electrónico: support@cowinaudio.com

Teléfono: +1 (929) 359-6668 (lunes a viernes de 9:00 a.m. a 5:30 p.m. PST) Recomendar

Sitio web: <https://www.cowinaudio.com> (Soporte de chat en vivo)

Facebook: <https://www.facebook.com/cowinelectronics>

Instagram: <https://www.instagram.com/cowinaudio>

Youtube: <https://www.youtube.com/channel/UCQIHuG8eYKa8AFyz0a98RiA>

Twitter: <https://twitter.com/cowinaudio>

Conectar usando NFC en el dispositivo móvil ¿Qué es NFC?

NFC permite la conexión Bluetooth simplemente tocando un dispositivo con otro. Consulte la guía del usuario del dispositivo para ver si su modelo funciona con NFC.

Nota: Si el dispositivo es compatible con una conexión Bluetooth a través de NFC, puede usar cualquiera de los dos métodos de conexión.

1. Con los auriculares encendidos, desbloquee el dispositivo y encienda las funciones Bluetooth y NFC. Consulte la guía del usuario del dispositivo para saber más sobre estas funciones.
2. Toque el punto de contacto NFC del dispositivo a la parte inferior izquierda de los auriculares.

El dispositivo puede indicarle que acepte la conexión Bluetooth.

Una vez conectado, escuchará "Di" y el indicador Bluetooth se ilumina de color azul.

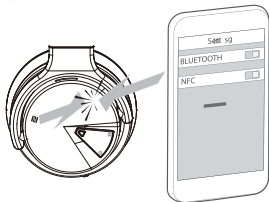

Desconectar un dispositivo móvil

1. Use el menú Bluetooth en su dispositivo móvil para desconectar su dispositivo móvil.
2. Apagar los auriculares.

Volver a conectar un dispositivo móvil

Cuando se encienden, los auriculares intentan reconectarse a dispositivo de último emparejamiento.

Nota: Los dispositivos deben estar dentro de un rango de (30 pies o 9 m) y encendidos.

Conectar otro dispositivo móvil

1. Desconectado en su primer dispositivo móvil.
2. Conectado en su segundo dispositivo móvil.

Nota: Puede conectar un dispositivo a la vez.

Borrar la lista de emparejamiento de auriculares

1. Presione + y - simultáneamente y mantén presionado por 5 segundos.
2. Elimine los auriculares de la lista Bluetooth en su dispositivo móvil.

Se borran todos los dispositivos y los auriculares están listos para conectar.

Conectar el cable de audio

Use el cable de 3.5 mm (suministrado) para conectar un dispositivo con cable o para continuar usando los auriculares.

Nota: Los auriculares necesitan tener encendido.

1. Conecte el cable en el conector del izquierdo.
2. Inserte el otro extremo del cable en el conector del dispositivo.

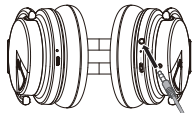

CUIDADO Y MANTENIMIENTO

Guardar los auriculares

Coloque los auriculares planos en el estuche.

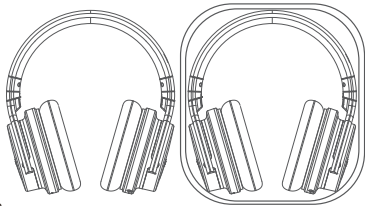

Notas:

- Asegúrese de apagar los auriculares cuando no se estén usando.
- Antes de guardar los auriculares por más de unos meses, verifique que la batería esté completamente cargada.

Limpiar los auriculares

Los auriculares pueden requerir una limpieza periódica.

- Limpie la superficie externa con un paño suave y seco.
- Evite que la humedad entre en los auriculares o en el conector de entrada de audio.

Garantía

Sus auriculares están cubiertos por una garantía de 18 meses. Visite nuestro sitio web en www.cowinaudio.com para obtener detalles de la garantía.

Para registrar su producto, visite www.cowinaudio.com para obtener instrucciones. La falta de registro no afectará sus derechos de garantía limitada.

Si aún tiene problemas, contacte al servicio al cliente de COWIN.

Correo electrónico: support@cowinaudio.com

Teléfono: +1 (929) 359-6668 (lunes a viernes de 9:00 a.m. a 5:30 p.m. PST) Recomendar

Sitio web: <https://www.cowinaudio.com> (Soporte de chat en vivo)

Facebook: <https://www.facebook.com/cowinelectronics/>

Instagram: <https://www.instagram.com/cowinaudio/>

Youtube: <https://www.youtube.com/channel/UCQIHuG8eYKa8AFyz0a98RiA>

Twitter: <https://twitter.com/cowinaudio>

SOLUCIÓN DE PROBLEMAS

Soluciones comunes

Si tiene problemas con los auriculares:

- Compruebe el estado de los indicadores de estado (vea la página 10).
- Cargue la batería (vea la página 9).
- Aumente el volumen de los auriculares, dispositivo móvil y de la aplicación de música.
- Pruebe conectar otro dispositivo móvil (vea la página 11).

Si no pudo resolver el problema, consulte la siguiente tabla para identificar síntomas y soluciones a problemas frecuentes. Si no puede resolver el problema, póngase en contacto con el servicio de atención al cliente de COWIN.

Si aún tiene problemas, contacte al servicio al cliente de COWIN.

Correo electrónico: support@cowinaudio.com

Teléfono: +1 (929) 359-6668 (lunes a viernes de 9:00 a.m. a 5:30 p.m. PST) Recomendar

Sitio web: <https://www.cowinaudio.com> (Soporte de chat en vivo)

Facebook: <https://www.facebook.com/cowinelectronics>

Instagram: <https://www.instagram.com/cowinaudio>

Youtube: <https://www.youtube.com/channel/UCQIHuG8eYKa8AFyzOa98RIa>

Twitter: <https://twitter.com/cowinaudio>

Síntoma	Solución
Los auriculares no se encienden	Cargue la batería.
Los auriculares no se conectan al dispositivo móvil	<ul style="list-style-type: none">• Compruebe el estado de los indicadores de estado (vea la página 10).• Desconecte el cable de audio de reserva.• Desconecte el cable de carga USB.• En su dispositivo móvil:<ul style="list-style-type: none">- Desactive la función de Bluetooth y vuelva a activar.- Elimine los auriculares inalámbricos E7 de la lista Bluetooth en el dispositivo. Vuelva a conectarlo. <ul style="list-style-type: none">• Acerque el dispositivo móvil a los auriculares, y aléjelo de interferencias u obstrucciones.• Conecte otro dispositivo móvil (vea la página 11).• Visite global.www.cowinaudio.com para ver videos instructivos.• Borre la lista de dispositivos emparejados de los auriculares (vea la página 11) y vuelva a conectar.
Los auriculares no se conectan usando NFC	<ul style="list-style-type: none">• Compruebe el estado de los indicadores de estado (vea la página 10).• Asegúrese de que su dispositivo admita conexión de Bluetooth a través de NFC.• Desbloquee el dispositivo y active las funciones Bluetooth y NFC.• Toque el punto de contacto de NFC en la parte posterior del dispositivo móvil con el punto de contacto NFC de los auriculares.
Calidad de sonido deficiente	<ul style="list-style-type: none">• Use una fuente de música diferente.• Conecte otro dispositivo móvil (vea la página 11).• Desconecte el segundo dispositivo.• Acerque el dispositivo móvil a los auriculares, y aléjelo de interferencias u obstrucciones.

Síntoma	Solución
Conexión Bluetooth incorrecta	<ul style="list-style-type: none"> • Si la señal de Bluetooth es débil, está fuera de alcance o interfiere, la conexión inalámbrica Bluetooth® La conexión puede fallar o el sonido entra y sale. • Para mejorar la calidad de la señal y reducir la posibilidad de interferencia. • La conexión inalámbrica Bluetooth puede fallar o el sonido continuará cortando y afuera. Esto debido a señales débiles de Bluetooth o interferencia de señal externa. Por favor lejos de cualquier interferencia u obstrucciones. • La distancia entre los auriculares y dispositivos Bluetooth es inferior a 15M, Bluetooth y dispositivos móviles El teléfono está en la misma dirección. Mueva su dispositivo móvil más cerca de los auriculares. • La batería se está quedando sin energía, úsela después de cargarla. • Compruebe si la señal de la red es correcta (si el reproductor está en el búfer). • La compatibilidad entre el auricular y el dispositivo Bluetooth no es buena. • Reemplace el dispositivo con una versión de Bluetooth superior.
No hay sonido	<ul style="list-style-type: none"> • Encienda los auriculares y cargue la batería. • Compruebe el estado de los indicadores de estado (vea la página 10). • Aumente el volumen de los auriculares, el dispositivo móvil y la fuente de música. • Deslice el interruptor de Encendido/Bluetooth hacia la derecha y suelte para oír el dispositivo conectado. Verifique que esté usando el dispositivo correcto. • Acerque el dispositivo móvil a los auriculares, y aléjelo de interferencias u obstrucciones. • Use una fuente de música diferente. • Conecte otro dispositivo móvil (vea la página 11).
No puedo escuchar en una llamada	<ul style="list-style-type: none"> • Compruebe que los auriculares y el dispositivo conectado (es decir, el teléfono inteligente) estén encendidos. • Suba el volumen del dispositivo conectado si es demasiado bajo. • Verifique la configuración de audio del dispositivo Bluetooth para asegurarse de que el sonido viene de los auriculares durante una llamada. • Restablecer la conexión utilizando el dispositivo Bluetooth. • Mientras escucha música con los auriculares, detenga la reproducción y presione el botón de la unidad derecha o izquierda para responder una llamada entrante.
Pitido de ruido	<ul style="list-style-type: none"> • Debido a señales débiles de Bluetooth o interferencia de señal externa. En este caso, mueva. lejos de los enrutadores inalámbricos o microondas y mueva sus auriculares más cerca de la Dispositivo bluetooth. • Evite usar los auriculares durante mucho tiempo, de lo contrario el sonido será intermitente, por favor reutilizarlo después de un período de descans.
Escucha música cuando la batería está descargada	<ul style="list-style-type: none"> • Incluso en el modo con cable, la energía de la batería debe usarse, los auriculares no admiten el uso sin energía.

Síntoma	Solución
No hay sonido desde un dispositivo conectado por el cable de audio de reserva.	<ul style="list-style-type: none"> • Asegure los extremos del cable de audio de reserva. • Aumente el volumen de los auriculares, el dispositivo móvil y la fuente de música. • Conecte otro dispositivo (vea la página 11).
Sonido deficiente de un dispositivo conectado con el cable de audio	<ul style="list-style-type: none"> • Asegure los extremos del cable de audio de reserva. • Conecte otro dispositivo (vea la página 11).
La batería no se carga	<ul style="list-style-type: none"> • Asegure los extremos del cable de carga USB. • Pruebe otra fuente de carga. • Si los auriculares han estado expuestos a altas o bajas temperaturas, espere a que los auriculares regresen a la temperatura ambiente y vuelva a intentar cargarlos.
La función de cancelación de ruido no funciona	<ul style="list-style-type: none"> • Asegúrese de que la función de cancelación de ruido esté activada. • Están las orejas completamente envueltas y reequipadas. Ajuste la posición de la almohadilla para adaptarse a sus orejas. Si las orejeras están flojas, reajustar la oreja. • ¿Eliminar el ruido de baja frecuencia? <p>La función de cancelación de ruido es efectiva en los rangos de baja frecuencia como aviones, trenes, oficinas, cerca del aire acondicionado y no es tan eficiente para frecuencias más altas, como las voces humanas.</p>

Leggere e conservare tutte le istruzioni per la sicurezza e per l'uso.

AVVISI/AVVERTENZE

- NON usare le cuffie a un volume elevato per un lungo periodo di tempo.
 - Per evitare danni all'udito, usare le cuffie a un livello di volume confortevole e moderato.
 - Abbassare il volume del dispositivo prima di indossare le cuffie nelle/sulle orecchie, quindi alzarlo gradualmente fino a raggiungere il livello d'ascolto più confortevole.
- NON usare le cuffie quando si guida per telefonare o per qualsiasi altro scopo.
- NON usare le cuffie con la funzione di riduzione del rumore attiva se l'impossibilità di ascoltare i suoni dell'ambiente circostante può presentare un rischio per sé o per gli altri, ad esempio quando si guida la bicicletta o si cammina nel traffico, in un cantiere edile o vicino a una ferrovia, ecc.
 - Togliere le cuffie, oppure disattivare la funzione di riduzione del rumore e regolare il volume in modo da poter sentire i rumori circostanti, compresi errori e segnali di avviso.
 - Tenere presente come i suoni sui quali si fa normalmente affidamento come promemoria o avvisi possono cambiare caratteristiche quando si usano le cuffie.
- NON usare le cuffie se emettono un suono inusuale di volume elevato. Se si presenta questo problema, spegnere le cuffie e contattare l'assistenza clienti COWIN.
- Se si percepisce un aumento di temperatura o si riscontra una perdita di audio, rimuovere immediatamente le cuffie.
- NON utilizzare un adattatore per telefono cellulare per collegare le cuffie ai connettori presenti sui sedili degli aerei, per evitare il rischio di lesioni o di danni dovuti al surriscaldamento.
- NON usare le cuffie come cuffie di comunicazione avioniche salvo che in caso di emergenza.
 - Non si sente alcun audio in ingresso in caso di batteria scarica o installata erroneamente. Questo potrebbe portare alla perdita di comunicazioni durante il pilotaggio di un aereo.
 - I livelli di rumore ambientale estremamente elevati, comuni a molti aerei a propulsione, potrebbero impedire la ricezione di comunicazioni audio in ingresso, soprattutto in fase di decollo e di ascesa, quando il rumore aumenta.
 - Le cuffie non sono progettate per la rumorosità, l'altitudine, le temperature e altre condizioni ambientali tipiche dei velivoli non commerciali; di conseguenza, potrebbero verificarsi delle interferenze nelle comunicazioni cruciali.



Contiene pezzi di piccole dimensioni che possono rappresentare un pericolo di soffocamento. Non adatto per bambini di età inferiore ai 3 anni.



Questo prodotto contiene materiale magnetico. Rivolgersi al proprio medico per eventuali domande sui possibili effetti del prodotto sui dispositivi medici impiantati nel corpo umano.

- Per ridurre il rischio di incendi o scosse elettriche, EVITARE di esporre il prodotto a pioggia, liquidi o umidità.
- NON apportare alterazioni non autorizzate al prodotto.
- Utilizzare il prodotto esclusivamente con alimentatori approvati e conformi ai requisiti normativi locali (ad es. UL, CSA, VDE, CCC).
- NON esporre prodotti contenenti batterie a un calore eccessivo (ad esempio luce diretta del sole, fuoco o simili).

INFORMAZIONI SULLE NORMATIVE

NOTA: questa apparecchiatura è stata sottoposta a collaudo ed è risultata conforme ai limiti relativi ai dispositivi digitali di Classe B previsti dalla Parte 15 delle norme FCC. Tali limiti sono stati fissati allo scopo di assicurare un'adeguata protezione dalle interferenze dannose nell'ambito di un'installazione residenziale. Questa apparecchiatura genera, utilizza e può irradiare energia a radiofrequenza e, se non viene installata e utilizzata in conformità alle istruzioni fornite, può interferire negativamente con le comunicazioni radiofoniche. Non esiste tuttavia alcuna garanzia che in una particolare installazione non si verificherà alcuna interferenza. Se questo dispositivo dovesse provocare interferenze con la ricezione radiotelevisiva (determinabili spegnendo e riaccendendo l'apparecchio), si dovrà provare a eliminare tali interferenze effettuando una o più delle seguenti operazioni:

- Riorientare o riposizionare l'antenna ricevente.
- Aumentare la distanza tra il dispositivo che provoca interferenza e il ricevitore.
- Collegare l'apparecchiatura a una presa appartenente a un circuito diverso rispetto a quella a cui è collegato il ricevitore.
- Rivolgersi al distributore o a un tecnico radiotelevisivo specializzato per ottenere assistenza.

Eventuali modifiche o alterazioni non espressamente approvate da COWIN Corporation possono rendere nulla l'autorizzazione dell'utente all'utilizzo dell'apparecchiatura stessa.

Questo dispositivo è conforme alla parte 15 delle Norme FCC e agli standard Industry Canada RSS esenti da licenza. Il funzionamento è soggetto alle due seguenti condizioni: (1) il dispositivo non può causare interferenze dannose e

(2) deve accettare le interferenze ricevute, incluse quelle che potrebbero causare un funzionamento indesiderato del dispositivo.

Questo apparecchio rispetta i limiti previsti dalle norme FCC e da Industry Canada per la popolazione in generale in merito alle radiazioni in radiofrequenza. Il dispositivo non deve essere collocato oppure utilizzato in prossimità di altri radiotrasmettitori o antenne. Conforme ai requisiti IMDA.

CAN ICES-3 (B) /NMB-3 (B)

Normativa per la gestione dei dispositivi a radiofrequenza a bassa potenza

Articolo XII

Ai sensi della "Normativa per la gestione dei dispositivi a radiofrequenza a bassa potenza", senza autorizzazione concessa dalla NCC, non si autorizza nessuna società, impresa o utente a cambiare frequenza, incrementare la potenza di trasmissione o alterare le caratteristiche originali nonché le prestazioni di un dispositivo a radiofrequenza a bassa potenza.

Articolo XIV

I dispositivi a radiofrequenza a bassa potenza non devono interferire in alcun modo con la sicurezza aerea o le comunicazioni legali; qualora si riscontrasse una situazione di questo genere, l'utente dovrà eliminare immediatamente qualsiasi interferenza. Per "comunicazioni legali" si intendono le comunicazioni radio operate in conformità con il Telecommunications Act (Legge sulle telecomunicazioni degli Stati Uniti).

I dispositivi a radiofrequenza a bassa potenza devono essere suscettibili di interferenze provenienti da comunicazioni legali o dispositivi irradianti onde radio ISM.

NON tentare di rimuovere la batteria ricaricabile agli ioni di litio da questo prodotto. Per la rimozione, contattare il rivenditore COWIN di zona o un professionista qualificato.

 COWIN Corporation dichiara che il presente prodotto è conforme ai requisiti essenziali e ad altre disposizioni applicabili della Direttiva 2014/53/EU e di tutte le altre direttive EU applicabili.

Per l'Europa:

Banda di frequenza di funzionamento: 2400-2483,5 MHz:

Bluetooth: potenza in uscita massima inferiore a 20 dBm EIRP

Bluetooth a bassa energia: densità di spettro alla potenza massima inferiore a 10 dBm/MHz EIRP.



廢電池請回收

Le batterie usate devono essere smaltite correttamente, attenendosi alle normative locali. NON bruciarle..

INFORMAZIONI SULLE NORMATIVE



Questo simbolo indica che il prodotto non deve essere smaltito con i rifiuti domestici, ma deve essere consegnato a una struttura di raccolta appropriata per il riciclaggio. Uno smaltimento e un riciclaggio corretti aiutano a preservare le risorse naturali, la salute e l'ambiente. Per ulteriori informazioni sullo smaltimento e sul riciclaggio di questo prodotto, rivolgersi alle autorità locali, al servizio di smaltimento dei rifiuti o al negozio presso il quale è stato acquistato.

Li-ion



La rimozione della batteria ricaricabile agli ioni di litio di questo prodotto deve essere eseguita esclusivamente da un professionista qualificato. Si prega di contattare il servizio clienti COWIN su <https://www.cowinaudio.com> per ulteriori informazioni.



Questo prodotto è coperto da garanzia per un periodo di 18 mesi di manutenzione gratuita e politiche di restituzione incondizionata per 30 giorni, se si riscontrano problemi di qualità del prodotto.

E-mail: support@cowinaudio.com

Telefono: +1 (929) 359-6668 (lun-ven 9:00 - 17:30 pst)

Sito web: <https://www.cowinaudio.com> (supporto live chat)

Facebook: <https://www.facebook.com/cowinelectronics>

Instagram: <https://www.instagram.com/cowinaudio>

Youtube: <https://www.youtube.com/channel/UCQIHuG8eYKa8AFyz0a98RiA>

Twitter: <https://twitter.com/cowinaudio>

SOMMARIO

Cosa contiene la confezione

Contenuto della confezione	6
----------------------------------	---

Controlli delle cuffie

Accensione	7
Spegnimento	7
Funzioni delle cuffie	8
Funzioni di riproduzione multimediale e di controllo del volume.....	8
Funzioni di chiamata	8

Riduzione del rumore

Modalità di riduzione del rumore	9
--	---

Carica della batteria

Caricare le cuffie	9
Tempo di ricarica	9

Indicatori di stato

Indicatore Bluetooth®	10
Indicatore di carica della batteria	10

Connessioni Bluetooth

Connettere mediante il menu Bluetooth del dispositivo mobile.....	10
Connettere mediante la funzione NFC del dispositivo mobile	11
Disconnettere un dispositivo mobile	11
Riconnettere un dispositivo mobile	11
Connettere un altro dispositivo mobile	11
Cancellare l'elenco di accoppiamento delle cuffie	11

Connessioni cablate

Collegare il cavo audio da.....	12
---------------------------------	----

Manutenzione

Riporre le cuffie	12
Pulire le cuffie	12
Parti di ricambio e accessori.....	12
Garanzia	12

Risoluzione dei problemi

Soluzioni comuni	13
------------------------	----

Contenuto della confezione

Verificare che i seguenti componenti siano inclusi:

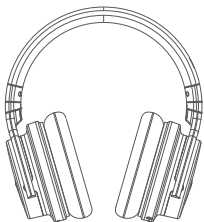

COWIN E7 Cuffie Bluetooth con cancellazione del rumore attiva

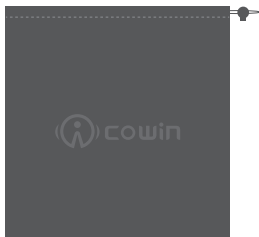

Carry bag

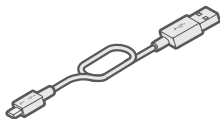

Cavo USB



cavo audio da 3.5 mm

Nota: Se qualche parte del tuo prodotto è danneggiata, non usarla.
Contattare il servizio clienti COWIN autorizzato.

E-mail: support@cowinaudio.com

Telefono: +1 (929) 359-6668 (lun-ven 9:00 - 17:30 pst)

Sito web: <https://www.cowinaudio.com> (supporto live chat)

Facebook: <https://www.facebook.com/cowinelectronics>

Instagram: <https://www.instagram.com/cowinaudio>

Youtube: <https://www.youtube.com/channel/UCQIHuG8eYKa8AFyz0a98RiA>

Twitter: <https://twitter.com/cowinaudio>

CONTROLLI DELLE CUFFIE

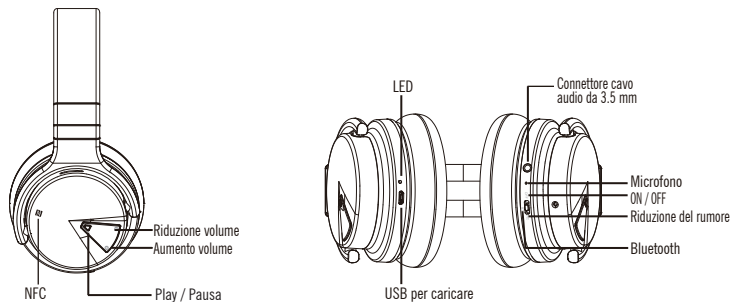

Accensione

Spegni il pulsante OFF a destra BT.

Un messaggio vocale annuncia "dudududu" e la batteria sul retro dell'orecchio destro lampeggia in blu.

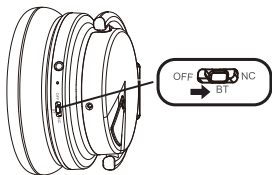

Spegnimento

Spegni il pulsante BT a destra OFF.

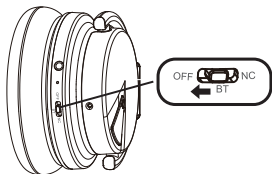

Nota: quando le cuffie sono spente, l'opzione di riduzione del rumore è disattivata.

Funzioni delle cuffie

I controlli per le cuffie si trovano sull'auricolare destro.

Funzioni di riproduzione multimediale e di controllo del volume



Funzione	Azione
Riproduci/Pausa	Premere brevemente il tasto multifunzione Δ
Salto in avanti	Premere brevemente il tasto \ominus
Salto all'indietro	Premere brevemente il tasto \oplus
Aumento volume	Premi a lungo il pulsante \oplus
Riduzione volume	Premi a lungo il pulsante \ominus

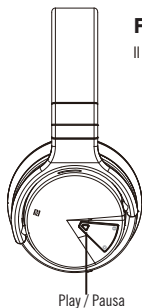

Funzioni di chiamata

Il pulsante multifunzione Δ e il microfono si trovano sul retro del padiglione auricolare destro.

Funzione	Azione
Rispondere a una chiamata	Premere brevemente il pulsante Δ
Chiudere una chiamata	Premere brevemente il pulsante Δ
Rifiutare una chiamata in arrivo	Premere e tenere premuto per Δ 2 secondi
Rispondere a una seconda chiamata in entrata mettendo in attesa quella corrente	Durante la chiamata, premere Δ una volta
Rifiutare una seconda chiamata in entrata rimanendo in quella corrente	Durante una chiamata, tenere premuto per 2 secondi Δ Lorsque deux appels sont actifs, appuyez une fois sur
Passare da una chiamata all'altra	Con due chiamate attive, premere una volta Δ

RIDUZIONE DEL RUMORE

La riduzione del rumore elimina i rumori indesiderati per produrre un audio più nitido e realistico. È possibile scegliere la modalità di riduzione del rumore in base alle preferenze di ascolto e all'ambiente.

Modalità di riduzione del rumore

Modalità di riduzione del rumore	Descrizione
ON	Interruttore OFF / BT verso destra NC
OFF	Commutare NC a sinistra OFF / BT

CARICA DELLA BATTERIA

Caricare le cuffie

1. Collegare l'estremità più piccola del cavo USB al connettore micro-USB sull'auricolare sinistro.

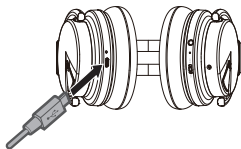

2. Collegare l'altra estremità a un caricatore a parete USB o a un computer acceso.

Note:

- Durante la ricarica, l'indicatore della batteria è rosso. Quando la batteria è completamente carica, l'indicatore della batteria si spegne.
- Durante la carica le cuffie non sono utilizzabili per la riproduzione.

Tempo di ricarica

Lasciare fino a quattro ore per caricare completamente le cuffie.

Note:

- Quando si usa solo il Bluetooth senza la cancellazione del rumore, una carica completa alimenta le cuffie per un massimo di 30 ore.
- Quando si usa solo il Bluetooth con cancellazione del rumore, una carica completa alimenta le cuffie per un massimo di 20 ore

Gli indicatori Bluetooth si trovano sull'auricolare destro.
 Gli indicatori della batteria si trovano sull'auricolare sinistro.

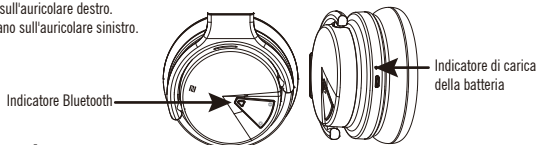

Indicatore Bluetooth

Attività dell'indicatore	Stato del sistema
Accensione	Blu chiaro e Flash
Abbinato	Blu chiaro e rimanere solido
Cancellazione	Attiva del rumore su bianco chiaro

Indicatore di carica della batteria

Attività dell'indicatore	Stato del sistema
Ricarica in corso	Luce rossa
Completamente carico	Luci spente

Nota: Se connesso a un dispositivo Apple, il dispositivo visualizza il livello della batteria delle cuffie vicino all'angolo superiore destro dello schermo.

Metodo di connessione

È possibile collegare il dispositivo mobile alle cuffie mediante la tecnologia wireless Bluetooth o NFC (Near Field Communication).

Connettere mediante il menu Bluetooth del dispositivo mobile

1. Slide il pulsante OFF a destra BT.
 Si sente "dududu" e l'indicatore Bluetooth lampeggia in blu.

2. Sul dispositivo, attivare la funzione Bluetooth.

Suggerimento: la funzione Bluetooth si trova in genere nel menu Impostazioni.

3. Selezionare le cuffie dall'elenco dei dispositivi.

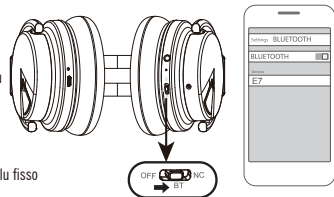

Una volta connesso, senti "Di" e il Bluetooth l'indicatore si illumina in blu fisso.
 Se il problema persiste, contattare il servizio clienti COWIN.

E-mail: support@cowinaudio.com

Telefono: +1 (929) 359-6668 (lun-ven 9:00 - 17:30 pst)

Sito web: <https://www.cowinaudio.com> (supporto live chat)

Facebook: <https://www.facebook.com/cowinelectronics>

Instagram: <https://www.instagram.com/cowinaudio>

Youtube: <https://www.youtube.com/channel/UCQIHuG8eYKa8AFyz0a98RiA>

Twitter: <https://twitter.com/cowinaudio>

Connettere mediante la funzione NFC del dispositivo mobile

Cosa significa NFC?

La tecnologia NFC permette di eseguire una connessione Bluetooth semplicemente mettendo fisicamente in contatto due dispositivi. Fare riferimento al manuale di istruzioni del proprio dispositivo per verificare che sia compatibile con la tecnologia NFC.

Nota: se il dispositivo supporta la connessione Bluetooth tramite NFC, è possibile utilizzare entrambi i metodi.

1. Con le cuffie accese, sbloccare il dispositivo e attivare le funzioni Bluetooth e NFC. Consultare il manuale di istruzioni del dispositivo per maggiori informazioni su queste funzioni.
2. Toccare il punto di contatto NFC sul dispositivo in corrispondenza del punto di contatto sul lato inferiore sinistro delle cuffie. Il dispositivo potrebbe richiedere di accettare la connessione Bluetooth.

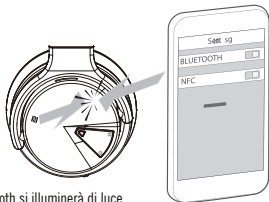

Una volta eseguita la connessione, si udirà il messaggio "Di" e l'indicatore Bluetooth si illuminerà di luce blu fissa.

Disconnettere un dispositivo mobile

1. Utilizzare il menu Bluetooth sul dispositivo mobile per disconnettere il dispositivo mobile.
2. Spegni le cuffie

Riconnettere un dispositivo mobile

All'accensione, le cuffie cercano di riconnettersi con il dispositivo abbinato in ultimo.

Nota: I dispositivi devono trovarsi nel raggio di portata (9 m) ed essere accesi.

Connettere un altro dispositivo mobile

1. Disconnected sul tuo primo dispositivo mobile.
2. Collegato al tuo secondo dispositivo mobile.

Nota: è possibile collegare un solo dispositivo alla volta.

Canellare l'elenco di accoppiamento delle cuffie

1. Premere + e - contemporaneamente e tenere premuto per 5 secondi.
2. Elimina le cuffie dall'elenco Bluetooth sul tuo dispositivo mobile. Tutti i dispositivi vengono cancellati e le cuffie sono pronte per la connessione.

Collegare il cavo audio da

Utilizzare il cavo da 3,5 mm (in dotazione) per collegare un dispositivo non wireless o per continuare a utilizzare le cuffie

1. Inserire il cavo nel connettore sull'auricolare sinistro.
2. Inserire l'altra estremità del cavo nel connettore del dispositivo.

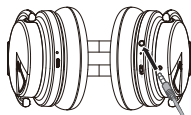

MANUTENZIONE

Riporre le cuffie

Mettere le cuffie piatte nella custodia.

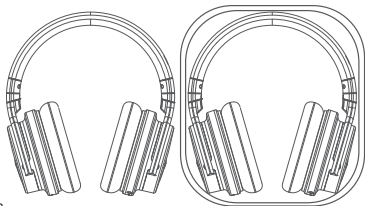

Note:

- Spegnerle le cuffie quando non sono in uso.
- Prima di riporre le cuffie, se si prevede di non utilizzarle per vari mesi, assicurarsi che la batteria sia completamente carica.

Pulire le cuffie

Queste cuffie potrebbero richiedere una pulizia periodica.

- Pulire la superficie esterna con un panno morbido e asciutto.
- Non lasciare entrare umidità nei padiglioni o nel connettore di ingresso audio.

Garanzia

Le cuffie sono coperte da una garanzia di 18 mesi. Visita il nostro sito Web all'indirizzo www.cowinaudio.com per i dettagli sulla garanzia. Per registrare il tuo prodotto, visita www.cowinaudio.com per le istruzioni. La mancata registrazione non influirà sui diritti di garanzia limitata.

Se il problema persiste, contattare il servizio clienti COWIN.

E-mail: support@cowinaudio.com

Telefono: +1 (929) 359-6668 (lun-ven 9:00 - 17:30 pst)

Sito web: <https://www.cowinaudio.com> (supporto live chat)

Facebook: <https://www.facebook.com/cowinelectronics>

Instagram: <https://www.instagram.com/cowinaudio>

Youtube: <https://www.youtube.com/channel/UCQIHuG8eYKa8AFyz0a98RiA>

Twitter: <https://twitter.com/cowinaudio>

Soluzioni comuni

Se si dovessero riscontrare problemi con le cuffie:

- Verificare gli indicatori di stato del sistema (vedere pagina 10).
- Caricare la batteria (vedere pagina 9).
- Aumentare il volume delle cuffie, del dispositivo mobile e dell'app musicale.
- Provare ad accoppiare un altro dispositivo mobile (vedere pagina 11).

Se non si riesce a risolvere il problema, consultare la tabella seguente per individuare i sintomi e le possibili soluzioni dei problemi più comuni. Se non si è in grado di risolvere il problema, contattare il servizio clienti COWIN.

Se il problema persiste, contattare il servizio clienti COWIN.

E-mail: support@cowinaudio.com

Telefono: +1 (929) 359-6668 (lun-ven 9:00 - 17:30 pst)

Sito web: <https://www.cowinaudio.com> (supporto live chat)

Facebook: <https://www.facebook.com/cowinelectronics>

Instagram: <https://www.instagram.com/cowinaudio>

Youtube: <https://www.youtube.com/channel/UCQIHuG8eYKa8AFyz0a98RiA>

Twitter: <https://twitter.com/cowinaudio>

Sintomo	Soluzione
Le cuffie non si accendono	Caricare la batteria.
Le cuffie non si connettono al dispositivo mobile	<ul style="list-style-type: none"> • Verificare gli indicatori di stato del sistema (vedere pagina 10). • Scollegare il cavo audio di backup. • Scollegare il cavo di ricarica USB. • Sul dispositivo mobile: <ul style="list-style-type: none"> - Disattivare la funzione Bluetooth e riattivarla. - Rimuovere le E7 dall'elenco Bluetooth del dispositivo. Ristabilire la connessione. • Avvicinare il dispositivo mobile alle cuffie e allontanare eventuali ostacoli o fonti di interferenza. • Connettere un altro dispositivo mobile (vedere pagina 11). • Visitare il sito www.cowinaudio.com per guardare i video dimostrativi. • Cancellare l'elenco di accoppiamento delle cuffie (vedere pagina 11) ed eseguire di nuovo la connessione.
Le cuffie non si connettono mediante NFC	<ul style="list-style-type: none"> • Verificare gli indicatori di stato del sistema (vedere pagina 10). • Verificare che il dispositivo supporti la connessione Bluetoothtramite NFC. • Sbloccare il dispositivo e attivare le funzioni Bluetooth e NFC. • Toccare il punto di contatto NFC sul retro del dispositivo mobile in corrispondenza del punto di contatto NFC sulle cuffie.
Son de qualité médiocre	<ul style="list-style-type: none"> • Utilisez une autre source musicale. • Connectez un autre périphérique mobile (reportez-vous à la page 11). • Déconnectez le deuxième périphérique. • Rapprochez le périphérique mobile du casque et éloignez-le des sources d'interférences ou des obstructions.

Sintomo	Soluzione
Cattiva connessione Bluetooth	<ul style="list-style-type: none"> • Toccare il punto di contatto NFC sul retro del dispositivo mobile in corrispondenza del punto di contatto NFC sulle cuffie. <p>Se il segnale Bluetooth è debole, fuori dalla portata o interferisce, il wireless Bluetooth® la connessione potrebbe non riuscire o il suono si interrompe e si interrompe. Si prega di consultare le informazioni di seguito migliorare la qualità del segnale e ridurre la possibilità di interferenze.</p> <ul style="list-style-type: none"> • La connessione wireless Bluetooth potrebbe non riuscire o il suono continuerà a entrare e su. Questi a causa di segnali Bluetooth deboli o interferenze di segnale esterne. per favore lontano da interferenze o ostruzioni. • La distanza tra cuffie e dispositivo Bluetooth è inferiore a 15 M, Bluetooth e dispositivo mobile il telefono è nella stessa direzione. Sposta il tuo dispositivo mobile più vicino alle cuffie. • la batteria sta per scaricarsi, usarla dopo la ricarica. • Controllare se il segnale di rete è OK (indipendentemente dal fatto che il lettore si trovi nel buffer). • la compatibilità tra la cuffia e il dispositivo Bluetooth non è buona, sostituire il dispositivo con una versione Bluetooth più alta.
Nessun suono	<ul style="list-style-type: none"> • Accendere le cuffie e caricare la batteria. • Controllare lo stato degli indicatori di stato (vedere pagina 10). • Aumenta il volume delle cuffie, del dispositivo mobile e della sorgente musicale. • Spostare l'interruttore di accensione / Bluetooth a destra e rilasciare per ascoltare il dispositivo collegato. Assicurati di utilizzare il dispositivo corretto. • Spostare il dispositivo mobile più vicino alle cuffie e lontano da interferenze o ostruzioni. • Utilizzare una fonte musicale diversa. • Collegare un altro dispositivo mobile (vedere pagina 11).
Impossibile sentire durante una chiamata	<ul style="list-style-type: none"> • Controllare che le cuffie e il dispositivo collegato (ad esempio, lo smartphone) siano accesi. • Aumentare il volume del dispositivo collegato se è troppo basso. • Controllare le impostazioni audio del dispositivo Bluetooth per assicurarsi che il suono provenga dalle cuffie durante una chiamata. • Ristabilire la connessione utilizzando il dispositivo Bluetooth. • Durante l'ascolto della musica con le cuffie, interrompere la riproduzione e premere il pulsante • sull'unità destra o sinistra per rispondere a una chiamata in arrivo.
Scarsa qualità del suono	<ul style="list-style-type: none"> • Utilizzare una fonte musicale diversa. • Collegare un altro dispositivo mobile (vedere pagina 11). • Disconnettere il secondo dispositivo. • Avvicinare il dispositivo mobile alle cuffie e lontano da interferenze o ostruzioni.
Ascoltare la musica quando la batteria è scarica	<ul style="list-style-type: none"> • Anche in modalità cablata, è necessario utilizzare la batteria, le cuffie no • supportare l'uso di nessuna potenza.

Sintomo	Soluzione
Segnali acustici	<ul style="list-style-type: none"> • A causa di segnali Bluetooth deboli o interferenze del segnale esterno. In questo caso, sposta lontano dai router wireless o dalle microonde e avvicinare le cuffie al telefono Dispositivo Bluetooth. • Evitare di usare le cuffie per un lungo periodo, altrimenti il suono sarà intermittente, si prega di riutilizzare dopo un periodo di riposo.
Nessun suono da un dispositivo collegato tramite il cavo audio di backup	<ul style="list-style-type: none"> • Fissare le estremità del cavo audio di backup. • Aumenta il volume delle cuffie, del dispositivo mobile e della sorgente musicale. • Collegare un altro dispositivo (vedere pagina 11)
Scarsa qualità del suono da un dispositivo collegato tramite cavo audio	<ul style="list-style-type: none"> • Fissare le estremità del cavo audio di backup. • Collegare un altro dispositivo (vedere pagina 11).
La batteria non si carica	<ul style="list-style-type: none"> • Fissare le estremità del cavo di ricarica USB. • Provare un'altra fonte di ricarica. • Se le cuffie sono state esposte a temperature alte o basse, lasciare che le cuffie torni a temperatura ambiente e provare nuovamente a caricare.
La funzione di cancellazione del rumore non funziona	<ul style="list-style-type: none"> • Assicurarsi che la funzione di cancellazione del rumore sia attivata. • Le orecchie sono tutte avvolte e ri-equipaggiate. Regola la posizione del padiglione per adattarla al tuo. • auricolari. Se le cuffie sono allentate, riposizionare l'orecchio. • Elimina il rumore a bassa frequenza? La funzione di cancellazione del rumore è efficace in bassa. • Gamme di frequenza come aeroplani, treni, uffici, vicino alla climatizzazione, e non lo è. • Efficace per le frequenze più alte, come le voci umane.

安全上の留意項目および使用方法をよく読み、それに従ってください。

警告/注意

- 大きな音量で長時間続けて聴くと、聴力に悪い影響を与えることがあります。特に長時間にわたるヘッドホンのご使用の際は、大きな音量はお避けください。
 - ヘッドホンを使用する場合は、耳に負担をかけないように適度な音量に調節してください。
 - 再生機器の音量を下げてからヘッドホンを耳に装着し、適度な音量になるまで少しずつ音量を上げてください。
- 車両を運転している時は、ヘッドホンを使用して電話をかけたり音楽を聴いたりしないでください。
- 車道、建設現場、線路などの付近を歩いている時など、外部音が聞こえないことによって自身や他の人に危険が生じる可能性がある場合は、ノイズキャンセリング機能付きヘッドホンを使用しないでください。
 - アラームや警告音などの周囲の音が聞こえるように、ヘッドホンを外すか、ノイズキャンセリング機能をオフにして音量を下げてヘッドホンをお使いください。
 - ヘッドホンを使用している時は、確認や注意喚起のための音が普段と異なった感じで聞こえる場合がありますので、ご注意ください。
- ヘッドホンから異常な音が聞こえる場合は、ヘッドホンを使用しないでください。そのような場合は、ヘッドホンの電源をオフしてCOWINカスタマーサービスにご連絡ください。
- 熱を感じた場合、または音声が聞こえなくなった場合には、すぐにヘッドホンを外してください。
- ヘッドホンを飛行機の座席端子に接続する際は、携帯電話用のアダプターは使用しないでください。使用した場合、怪我や過熱による物的損害が発生する恐れがあります。
- 緊急の場合以外、このヘッドホンを航空通信用ヘッドホンとして使用しないでください。
 - バッテリーが消耗している、または正しく挿入されていない場合、音声は聞こえません。そのため、航空機の操縦中に通信を聞き逃す危険性があります。
 - プロペラ機では通常、環境騒音レベルが非常に大きく、特に離陸時や上昇中に音声通信の受信性能が低下する恐れがあります。
 - このヘッドホンは、民間航空機以外の航空機が一般的に遭遇する騒音レベルや高度、温度、その他の環境状況に合わせて設計されていないため、重要な通信に妨害が起こる恐れがあります。



のどに詰まりやすい小さな部品が含まれています。3歳未満のお子様には適していません。



この製品には磁性材料が含まれています。体内に埋め込まれている医療機器への影響については、医師にご相談ください。

- 火災や感電を避けるため、雨の当たる場所や湿度の高い場所で製品を使用しないでください。
- 許可なく製品を改造しないでください。
- この製品には、使用する国の法令(UL、CSA、VDE、CCCなど)に準拠した電源アダプターのみをお使いください。
- バッテリーが含まれる製品を直射日光や炎など、過度な熱にさらさないでください。

規制に関する情報

注: 本機は、FCC規則のパート15に定められたクラスBデジタル装置の規制要件に基づいて所定の試験が実施され、これに準拠することが確認されています。この規制要件は、住宅に設置した際の有害な干渉に対し、合理的な保護となるように策定されています。本機は無線周波数エネルギーを発生、利用、また放射することがありますので、指示通りに設置および使用されない場合は、無線通信に有害な電波干渉を引き起こす可能性があります。しかし、特定の設置条件で干渉が発生しないことを保証するものではありません。本機が、電源のオン・オフによりラジオ・テレビ受信に有害な干渉を引き起こしていると確認された場合、次の1つあるいはいくつかの方法で対処を試みることをお勧めします。

いくつかの方法で対処を試みることをお勧めします。

- 受信アンテナの向きや位置を変える。
- 本機と受信機の距離を離す。
- 受信機の接続されているコンセントとは別の回路のコンセントに本機を接続する。
- 販売店もしくは経験豊富なラジオ・テレビ技術者に相談する。

COWIN Corporationによって明確な許諾を受けていない本製品への変更や改造を行うと、この機器を使用するユーザーの権利が無効になります。

このデバイスは、FCC規則のパート15およびカナダ産業省のライセンス適用免除RSS規則に準拠しています。動作は次の2つの条件に従う必要があります: (1) 本装置は有害な干渉を引き起こしません。(2) 本装置は、不適切な動作を招く可能性がある干渉を含め、いかなる干渉も対応できなければなりません。

このデバイスは、FCCおよびカナダ産業省が一般用途向けに定めた電磁波放出制限に準拠しています。他のアンテナまたはトランスミッターと一緒に配置したり、動作させたりしないでください。

この製品はIMDAの要件に適合しています。

CAN ICES-3 (B)/NMB-3(B)

低電力無線デバイスの管理規制

第12条

「低電力無線デバイスの管理規制」により、会社、企業、またはユーザーは、NCCの許可なく、承認済みの低電力無線デバイスの周波数を変更したり、送信出力を強化したり、元の特性および性能を改変したりすることはできません。

第14条

低電力無線デバイスが、航空機の安全に影響を及ぼしたり、正規の通信を妨害したりすることはできません。発見された場合、ユーザーは干渉が発生しなくなるまで直ちに使用を中止しなければなりません。上述の正規の通信とは、電気通信法に基づいて運用される無線通信を意味します。

低電力無線デバイスは、正規の通信またはISM帯電波を放射するデバイスからの干渉に対応できなければなりません。

この製品からリチウムイオンバッテリーを取り外さないでください。取り外しはサービス担当者にお任せください。



COWIN Corporationは、この製品がEU指令2014/53/EUおよび該当するその他すべてのEU指令の必須要件およびその他の該当条項に準拠していることを宣言します。

ヨーロッパ向け:

運用周波数帯: 2400 ~ 2483.5 MHz:

Bluetooth: 最大送信出力 20 dBm EIRP 未満

Bluetooth Low Energy: 最大電力スペクトル密度 10 dBm/MHz EIRP 未満



廃電池請回収

使用済みの電池は、お住まいの地域の条例に従って正しく処分してください。
焼却しないでください。



この記号は、製品が家庭ごみとして廃棄されてはならず、リサイクル用に適切な収集施設に送る必要があることを意味しています。適切な廃棄とリサイクルにより、自然資源、人体の健康、環境が保護されることとなります。本製品の廃棄およびリサイクルに関する詳細は、お住まいの自治体、廃棄サービス、または本製品を購入された店舗にお問い合わせください。

Li-ion



この製品のリチウムイオンバッテリーの取り外しはサービス担当者にお任せください。詳細につきましては、弊社Webサイトを参照してください <https://www.cowinaudio.com/>。



あなたが製品についての品質問題を抱えているならば、この製品は18か月の無料メンテナンスと30日の無条件返品条件の期間の保証の対象となります。

COWINカスタマーサービスに連絡してください。

電子メール: support@cowinaudio.com

電話番号: +1 (929) 359-6668 (月曜から金曜の午前9時から午後5時30分 (太平洋標準時間) おすすめ)

ウェブサイト: <https://www.cowinaudio.com> (ライブチャットをサポート)

Facebook: <https://www.facebook.com/cowinelectronics>

Instagram: <https://www.instagram.com/cowinaudio>

YouTube: <https://www.youtube.com/channel/UCQIHuG8eYKa8AFyzOa98RiA>

Twitter: <https://twitter.com/cowinaudio>

目次

内容物の確認

内容物	6
-----------	---

ヘッドホンの操作

電源オン.....	7
電源オフ.....	7
ヘッドホンの機能	8
メディアの再生機能と音量調節機能.....	8
通話機能.....	8

ノイズキャンセリング

ノイズキャンセリングモード.....	9
--------------------	---

バッテリーの充電

ヘッドホンの充電	9
充電時間.....	9

ステータスインジケータ

Bluetooth®インジケータ	10
バッテリーインジケータ	10

Bluetooth 接続

モバイル機器のBluetooth メニューを使用して接続する	10
モバイル機器のNFC機能を使用して接続する.....	11
モバイル機器の接続を解除する.....	11
モバイル機器を再接続する.....	11
別のモバイル機器を接続する.....	11
ヘッドホンのペアリングリストを消去する.....	11

ケーブル接続

音声ケーブルを接続する.....	12
------------------	----

補足事項

ヘッドホンを収納する.....	12
ヘッドホンのお手入れ.....	12
交換部品とアクセサリ	12

トラブルシューティング

一般的な解決方法	13
----------------	----

内容物

下図の内容物がすべて同梱されていることを確認してください。

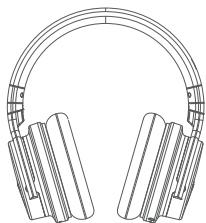

COWIN E7 active noise cancelling
Bluetooth headphone



キャリングケース

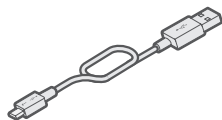

USBケーブル



3.5 mmステレオ音声ケーブル

注:万が一、開梱時に内容物の損傷や欠品などが発見された場合は、そのままでの使用はなさらずに、直ちにお買い上げになった販売店までご連絡ください。

次のサイトをご参照ください。 <https://www.cowinaudio.com/>

電子メール: support@cowinaudio.com

電話番号: +1 (929) 359-6668 (月曜から金曜の午前9時から午後5時30分 (太平洋標準時間) おすすめ)

ウェブサイト: <https://www.cowinaudio.com> (ライブチャットをサポート)

Facebook: <https://www.facebook.com/cowinelectronics>

Instagram: <https://www.instagram.com/cowinaudio>

YouTube: <https://www.youtube.com/channel/UCQIHuG8eYKa8AFyzOa98RiA>

Twitter: <https://twitter.com/cowinaudio>

ヘッドホンの操作

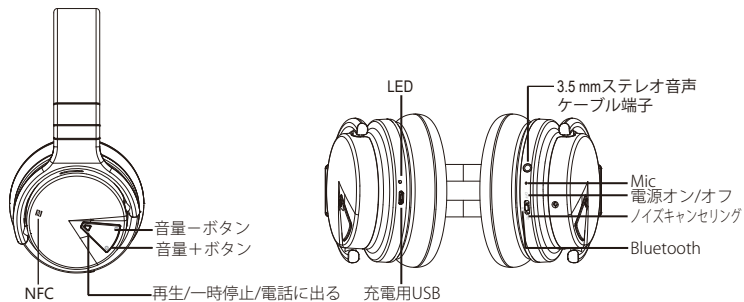

電源オン

右側のボタンをオフにするBT

音声プロンプトが「dudududu」を発表し、右のイヤークップの裏側のバッテリーが青く点滅します。

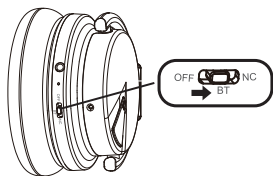

電源オフ

ボタンBTを右に回してオフにします。

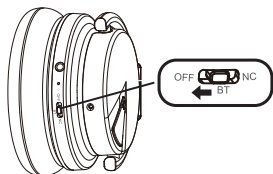

注:ヘッドホンの電源をオフにすると、ノイズキャンセリング機能もオフになります。

ヘッドホンの機能



ヘッドフォンコントローラは右のイヤークップにあります。

メディアの再生機能と音量調節機能

機能	操作方法
再生/一時停止	△ ボタンを短く押します
トラック送り	⊖ ボタンを短く押す
トラック戻し	⊕ ボタンを短く押します
音量を上げる	⊕ ボタンを長押しします
音量を下げる	⊖ ボタンを長押しします

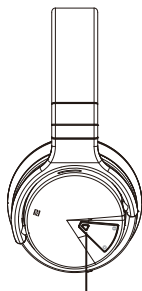

通話機能

マルチファンクションボタンとマイクは右イヤークップの側面にあります。

機能	操作方法
着信に応答する	△ ボタンを短く押す
通話を終了する	△ ボタンを短く押す
着信を拒否する	△ ボタンを2秒間長押しします
通話中の相手を保留にして割込み着信に応答する	通話中に △ ボタンを1回押します
割込み着信を拒否して、現在の通話を続ける	通話中に △ ボタンを2秒間長押しします
2つの通話を切り替える	2回線の通話が有効な状態で △ ボタンを続けて1回押します

再生/一時停止/電話に出る

ノイズキャンセリング

ノイズキャンセリング機能は、周囲の不要なノイズを抑制してよりクリアな生き生きとしたサウンドを再生するための機能です。ノイズキャンセリングモードは、音の好みや環境に合わせて選択できます。

ノイズキャンセリングモード

ノイズキャンセリングモード	説明
ON	OFとBTをNCに切り替える
OFF	NCをOFF / BTに切り替えます

バッテリーの充電

ヘッドホンの充電

1. USBケーブルの小さい方のプラグを左イヤークップのmicro-USB端子に接続します。

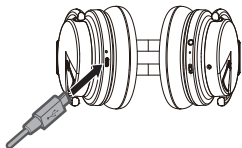

2. もう一方のプラグをUSBウォールチャージャーまたは電源の入っているパソコンに接続します。

注:
充電中は、バッテリーインジケータが赤く点灯します。
バッテリーが完全に充電されると、バッテリーインジケータが消えます。

充電時間

ヘッドホンが完全に充電されるまで、最長4時間かかります。

注:
ノイズキャンセルを行わずにBluetoothのみを使用している場合、完全に充電するとヘッドセットは30時間起動します。

ステータスインジケータ

Bluetoothインジケータは右のイヤークップにあります。

バッテリーインジケータは左のイヤークップにあります。

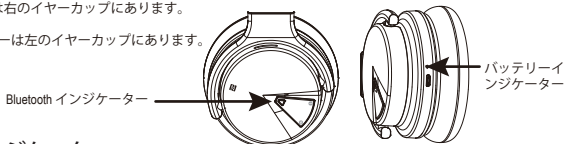

Bluetooth インジケータ

インジケータの表示	システムの状態
電源オン	ライトブルーとフラッシュ
ペアリング	水色でしっかりしている
アクティブノイズキャンセルON	ライトホワイト

バッテリーインジケータ

インジケータの表示	システムの状態
充電中	赤い光
フル充電	光が消えます

注: Apple製品に接続すると、画面の右上と通知センターにヘッドホンのバッテリー残量が表示されます。

BLUETOOTH 接続

接続方法

モバイル機器とヘッドホンを接続するには、Bluetooth ワイヤレステクノロジーを利用する方法と、Near Field Communication (NFC)機能を利用する方法があります。

モバイル機器のBluetooth メニューを使用して接続する

1. ボタンを右側のBT側にスライドさせます。
「dududu」と聞こえ、Bluetoothインジケータが青く点滅します。
2. モバイル機器のBluetooth 機能をオンにします。
ヒント: 通常、Bluetooth 機能は「設定」メニューにあります。
3. デバイスリストから本製品を選択します。

接続すると、Di という音声ガイドが聞こえ、Bluetoothインジケータがブルーく点灯します

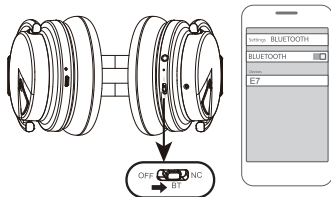

BLUETOOTH 接続

それでも問題が解決しない場合は、COWINカスタマーサービスに連絡してください。

電子メール: support@cowinaudio.com

電話番号: +1 (929) 359-6668 (月曜から金曜の午前9時から午後5時30分 (太平洋標準時間) おすすめ)

ウェブサイト: <https://www.cowinaudio.com> (ライブチャットをサポート)

Facebook: <https://www.facebook.com/cowinelectronics>

Instagram: <https://www.instagram.com/cowinaudio>

YouTube: <https://www.youtube.com/channel/UCQIHuG8eYKa8AFyzOa98RiA>

Twitter: <https://twitter.com/cowinaudio>

モバイル機器のNFC機能を使用して接続する NFCについて

NFCは、Bluetooth 対応機器同士をタッチするだけで接続できる機能です。お使いの機器がNFCに対応しているかどうかは、お使いの機器の取扱説明書をご覧ください。

注: お使いのモバイル機器がNFCによるBluetooth 接続に対応している場合は、どちらの方法でも接続できます。

1. ヘッドホンの電源をオンにします。モバイル機器のロックを解除して、Bluetooth機能とNFC機能を有効にします。この機能の詳細については、お使いの機器の取扱説明書をご覧ください。
2. お使いのモバイル機器のNFCタッチポイントを左イヤークップの下にあるNFCタッチポイントに当てます。Bluetooth 接続を求めるメッセージが表示された場合は許してください。

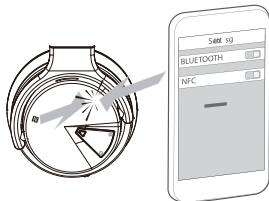

接続すると、Di という音声ガイドが聞こえ、Bluetoothインジケーター がブルーく点灯します

モバイル機器の接続を解除する

1. モバイルデバイスのBluetoothメニューを使用してモバイルデバイスを切断します。
2. ヘッドフォンの電源を切る

モバイル機器を再接続する

電源が入ると、ヘッドセットは最後にペアリングされたデバイスに再接続しようとします。

注: モバイル機器が通信範囲内(9 m)にあり、電源が入っている必要があります。

別のモバイル機器を接続する

1. 最初のモバイルデバイスから切断しました。
 2. 2台目のモバイル機器に接続します。
- 注: 一度に1つのデバイスを接続できます。

ヘッドホンのペアリングリストを消去する

1. +と-を同時に押し、5秒間押し続けます。
2. モバイル機器のBluetooth リストからお使いのヘッドホン削除します。すべての機器が消去され、ヘッドホンが新しい機器と接続可能な状態になります。

音声ケーブルを接続する

Bluetooth 非対応の機器に接続する場合や、バッテリーが切れている場合は、付属の3.5 mmステレオ音声ケーブルを使用します。

注：ヘッドフォンの電源が入っている必要があります。

1. ケーブルを右イヤークップの端子に接続します。
2. ケーブルの反対側を再生機器の端子に接続します。

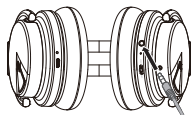

補足事項

ヘッドホンを収納する

キャリングケースにヘッドセットを平らに置きます。

注:

- 本製品を使用しないときは、電源をオフにしてください。
- 本製品を数か月以上使用しない場合は、バッテリーを完全に充電してから保管してください。

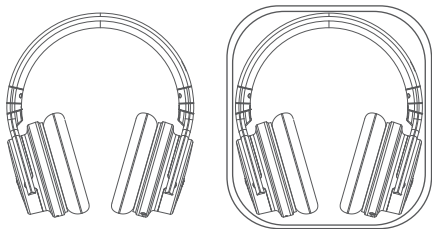

ヘッドホンのお手入れ

ヘッドホンは定期的にお手入れすることをお勧めします。

- 乾いた柔らかい布で、外面を拭きます。
- イヤークップや音声ケーブル端子の中が濡れないように注意してください。

保証

あなたのヘッドフォンは18か月の保証の対象となります。保証の詳細については、www.cowinaudio.comを参照してください。

製品を登録するには、www.cowinaudio.comにアクセスして手順を確認してください。登録しなくても、限定保証の権利に影響はありません。

それでも問題が解決しない場合は、COWINカスタマーサービスに連絡してください。

電子メール:support@cowinaudio.com

電話番号:+1 (929) 359-6668 (月曜から金曜の午前9時から午後5時30分(太平洋標準時間)おすすめ)

ウェブサイト:<https://www.cowinaudio.com> (ライブチャットをサポート)

Facebook:<https://www.facebook.com/cowinelectronics>

Instagram:<https://www.instagram.com/cowinaudio>

YouTube:<https://www.youtube.com/channel/UCQIHuG8eYKa8AFyzOa98RiA>

Twitter:<https://twitter.com/cowinaudio>

トラブルシューティング

一般的な解決方法

ヘッドホンに問題が生じた場合は、下記の点をご確認ください。

- ステータスインジケータの状態を確認します(10ページを参照)。
- バッテリーを充電します(9ページを参照)。
- ヘッドホン、モバイル機器、音楽再生アプリの音量を上げます。
- 別のモバイル機器を接続してみます(11ページを参照)。

問題が解決しない場合は、次の表を参照して一般的な問題の症状と対処方法をご確認ください。それでも問題が解決できない場合は、COWINカスタマーサービスまでお問い合わせください。

それでも問題が解決しない場合は、COWINカスタマーサービスに連絡してください。

電子メール: support@cowinaudio.com

電話番号: +1 (929) 359-6668 (月曜から金曜の午前9時から午後5時30分(太平洋標準時間) おすすめ)

ウェブサイト: <https://www.cowinaudio.com> (ライブチャットをサポート)

Facebook: <https://www.facebook.com/cowinelectronics>

Instagram: <https://www.instagram.com/cowinaudio>

YouTube: <https://www.youtube.com/channel/UCQIHuG8eYKa8AFyzOa98RiA>

Twitter: <https://twitter.com/cowinaudio>

症状	対処方法
ヘッドホンの電源が入らない	バッテリーを充電します。
ヘッドホンとモバイル機器を接続できない	<ul style="list-style-type: none">• ステータスインジケータの状態を確認します(10ページを参照)。• 音声ケーブルを取り外します。• USB充電ケーブルを取り外します。• モバイル機器での操作:<ul style="list-style-type: none">- Bluetooth機能をオフしてから、もう一度オンにします。- モバイル機器のBluetoothリストから本製品を削除します。もう一度接続し直します。• モバイル機器をヘッドホンに近づけ、他の干渉源や障害物から離します。• 別のモバイル機器を接続します(11ページを参照)。• https://www.cowinaudio.com にアクセスして、解説ビデオを参照します。• ヘッドホンのペアリングリストを消去して(11ページを参照)、もう一度接続し直します。
NFCを使用してヘッドホンと接続できない	<ul style="list-style-type: none">• ステータスインジケータの状態を確認します(10ページを参照)。• お使いの機器がNFCによるBluetooth接続に対応していることを確認します。• お使いの機器のロックを解除して、Bluetooth機能とNFC機能を有効にします。• モバイル機器の背面にあるNFCタッチポイントをヘッドホンのNFCタッチポイントに当てます。
音質が悪い	<ul style="list-style-type: none">• 別の楽曲や音楽再生アプリを使用します。• 別のモバイル機器を接続します(11ページを参照)。• 2台目の機器の接続を解除してください。• モバイル機器をヘッドホンに近づけ、他の干渉源や障害物から離します。

症状	対処方法
悪いBluetooth接続	<ul style="list-style-type: none"> • Bluetooth信号が弱い、範囲外、または干渉している場合は、Bluetooth®ワイヤレス接続に失敗したり、音が途切れることがあります。 以下の情報を見てください 信号品質を改善し、干渉の可能性を減らすため。 • Bluetoothワイヤレス接続が失敗するか、音が聞こえ続けます。 • これらは、弱いBluetooth信号または外部信号の干渉によるものです。 • お願いします干渉や障害物から遠ざけてください。 • Bluetoothヘッドフォンとデバイス間の距離が15M未満、Bluetoothおよびモバイル電話は同じ方向です。モバイルデバイスをヘッドフォンに近づけます。 • 電池が消耗しているので、充電してから使用してください。 • ネットワーク信号が正常かどうか（プレーヤーがバッファに入っているかどうか）を確認します。 • ヘッドフォンとBluetoothデバイスの互換性が良くありません。 • デバイスをより新しいバージョンのBluetoothに交換します。
音が出ない	<ul style="list-style-type: none"> • ヘッドホンの電源がオンになっていて、バッテリーが充電されていることを確認してください。 • ステータスインジケータの状態を確認します(10ページを参照)。 • ヘッドホン、モバイル機器、音楽再生アプリの音量を上げます。 • 電源/Bluetoothスイッチを右のマークの方へスライドして放し、接続している機器を確認します。正しい機器が接続されていることを確認してください。 • モバイル機器をヘッドホンに近づけ、他の干渉源や障害物から離します。 • 別の楽曲や音楽再生アプリを使用します。 • 別のモバイル機器を接続します(11ページを参照)。
通話中に聞こえない	<ul style="list-style-type: none"> • ヘッドホンと接続機器（スマートフォン）の電源が入っているか確認してください。 • 接続機器の音量が小さすぎる場合は、音量を上げてください。 • Bluetoothデバイスのオーディオ設定を調べて、音が聞こえることを確認します。 通話中にヘッドフォンから • Bluetooth機器を使用して接続を再確立します。 • ヘッドフォンで音楽を聴きながら、再生を停止してボタンを押す • 着信コールに応答するには、右側または左側のユニットに。
ノイズピーブ音	<ul style="list-style-type: none"> • Bluetooth信号が弱い、または外部の信号が干渉している。この場合は、ワイヤレスルーターや電子レンジから離れて、ヘッドフォンをBluetoothデバイス • ヘッドホンを長時間使用しないでください。 • 断続的に、しばらく休んでから再利用してください。
ときに音楽を聴く バッテリーが放電している	<ul style="list-style-type: none"> • 有線モードでも、バッテリーの電力を使用する必要があり、ヘッドフォンは使用しません。 • 無電力の使用をサポートする。

症状	対処方法
音声ケーブルで接続した機器からの音が聞こえない	<ul style="list-style-type: none"> • 音声ケーブルの両端をしっかりと接続し直します。 • ヘッドホン、モバイル機器、音楽再生アプリの音量を上げます。 • 別の機器を接続します(11ページを参照)。
音声ケーブルで接続されている機器からの音質が悪い	<ul style="list-style-type: none"> • 音声ケーブルの両端をしっかりと接続し直します。 • 別の機器を接続します(11ページを参照)。
バッテリーが充電されない	<ul style="list-style-type: none"> • 充電用USBケーブルの両端をしっかりと接続し直します。 • 別の電源アダプターで試してみます。 • ヘッドホンが非常に高温または低温の場所に置かれていた場合は、室温に戻してからもう一度充電してください。
ノイズ除去機能反応がない	<ul style="list-style-type: none"> • ノイズキャンセリング機能がオンになっていることを確認してください。 • 耳はすべて包まれていますか。 <p>イヤーマフが緩んでいる場合は、耳を元に戻します。</p> <ul style="list-style-type: none"> • 低周波ノイズを除去しますか？ ノイズキャンセリング機能は低域で有効 飛行機、電車、事務所、ニアエアコンなどの周波数範囲人間の声など、より高い周波数で効果的です。