



magnification

ClearView GO

User manual
Gebruikershandleiding
Manuel d'utilisation

Manuale utente
Manual del usuario
Bedienungsanleitung

Optelec

Contents

Configuration	10
1. Introduction	12
1.1. About this manual	12
1.2. Instructions before use	12
1.3. What's in the box	12
2. Getting started	13
2.1. Opening the ClearView GO	13
2.2. Closing the ClearView GO	14
2.3. Camera positions	15
3. Buttons	16
4. Hot keys & features	18
4.1. Line & Mask	18
4.2. Battery status	19
4.3. HDMI OUT mode	19
4.4. Scroll the frozen image	20
4.5. Power saving mode	20
4.6. Color mode selection	20
4.7. Self-view & Distance-view mode	21
5. Menu	22
5.1. Navigating the Menu	22
5.2. Menu options	22
Color Mode	22
Zoom ratio.....	23
LED brightness	23
Reset.....	23
5.3 More Settings	24
Language	24
Capture Scroll Speed	24
Key Lock Mode	24
Personal & Public	24
Power Saving Mode	24
Technical Specifications	25
ClearView GO 15"	25
ClearView GO 17"	26
Safety, Care & Regulatory Notices	27

Inhoud

Configuratie	32
1. Introductie	34
1.1. Over deze handleiding	34
1.2. Instructies voor gebruik	34
1.3. Wat zit er in de doos	34
2. Aan de slag	35
2.1. De ClearView GO openen	35
2.2. De ClearView GO sluiten	36
2.3. Camera posities	37
3. Knoppen	38
4. Sneltoetsen en functies	40
4.1. Lijn & Afdekken	40
4.2. Batterij status	41
4.3. HDMI UIT modus	41
4.4. Scrollen door de bevroren afbeelding	41
4.5. Energiebesparende modus	42
4.6. Selectie kleurmodus	42
4.7. Spiegelmodus & afstandsmodus	43
5. Menu	44
5.1. Menu navigatie	44
5.2. Menu opties	44
Kleurmodus	44
Vergrotingsfactor	45
LED helderheid	45
Reset	45
5.3. Meer instellingen	46
Taal	46
Scrollsnelheid	46
Knopvergrendeling	46
Persoonlijk & Openbaar	46
Energiebesparende modus	46
Technische specificaties	47
ClearView GO 15"	47
ClearView GO 17"	48
Veiligheid en regelgeving	49

Table des matières

Configuration	54
1. Introduction	56
1.1. À propos de ce manuel	56
1.2. Instructions avant de débiter	56
1.3. Contenu de la boîte.....	56
2. Pour débiter	57
2.1. Ouvrir le ClearView GO	57
2.2. Fermer le ClearView GO	58
2.3. Positions de caméra	59
3. Boutons	60
4. Principales Touches et Fonctions	62
4.1. Ligne et Masque	62
4.2. État de la batterie.....	63
4.3. Mode Sortie HDMI	63
4.4. Faites défiler l'image figée	63
4.5. Mode Économie de batterie.....	64
4.6. Sélection du Mode Couleurs.....	64
4.7. Modes Auto-visualisation et Distance.....	65
5. Menu	66
5.1. Navigation dans le menu	66
5.2. Options de menu.....	66
Mode couleur	66
Rapport de zoom	67
Luminosité LED	67
Réinitialiser	67
5.3. Plus de paramètres.....	68
Langue	68
Vitesse de défilement des captures d'images.....	68
Mode de verrouillage des touches	68
Personnel et public	68
Mode économie d'énergie	68
Spécifications techniques	69
ClearView GO 15"	69
ClearView GO 17"	70
Avis de sécurité et de réglementation	71

Indice

Configurazione	76
1. Introduzione	78
1.1. Informazioni su questo manuale	78
1.2. Istruzioni prima dell'uso	78
1.3. Contenuto della confezione	78
2. Iniziamo	79
2.1. Aprire ClearView GO	79
2.2. Chiudere ClearView GO	80
2.3. Posizioni della telecamera	81
3. Pulsanti	82
4. Tasti rapidi e funzioni	84
4.1. Righe e maschere	84
4.2. Stato della batteria	85
4.3. Modalità di uscita HDMI	85
4.4. Esplorare l'immagine acquisita	86
4.5. Modalità risparmio energetico.....	86
4.6. Selezione delle modalità di colore	87
4.7. Modalità Visualizzazione Ritratto e da lontano.....	87
5. Menu	88
5.1. Spostarsi nel menu	88
5.2. Opzioni del menu	88
Modalità colori.....	88
Intervallo ingrandimenti	89
Luminosità LED	89
Ripristina	89
5.3 Altre impostazioni.....	90
Lingua	90
Velocità scorrimento acquisizione	90
Modalità Blocco Tasti	90
Personale e pubblica	90
Modalità risparmio energetico	90
Specifiche tecniche	91
ClearView GO 15"	91
ClearView GO 17"	92
Note per la sicurezza e la cura del prodotto	93

Índice

Configuración	98
1. Introducción	100
1.1. Acerca de este manual	100
1.2. Antes de utilizar el dispositivo.....	100
1.3. Contenido de la caja	100
2. Cómo empezar a trabajar	101
2.1. Abrir ClearView GO	101
2.2. Cerrar ClearView GO.....	102
2.3. Posiciones de la cámara.....	103
3. Botones	104
4. Teclas rápidas y funciones	106
4.1. Línea guía y Máscara	106
4.2. Estado de la batería.....	107
4.3. Modo HDMI OUT	107
4.4. Desplazar la imagen congelada	107
4.5. Modo Ahorro de batería.....	108
4.6. Selección de modo de color	108
4.7. Los modos Autovisualización y Visualización a distancia	109
5. El Menú	110
5.1. Navegación por el menú.....	110
5.2. Opciones del Menú	110
Modo de color	110
Rango de ampliación	111
Brillo del LED	111
Restablecer.....	111
5.3. Más opciones.....	112
Idioma	112
Velocidad de desplazamiento de la captura	112
Modo Bloqueo de Teclas	112
Personal y Público	112
Modo Ahorro de batería.....	112
Especificaciones técnicas	113
ClearView GO 15"	113
ClearView GO 17"	114
Advertencias de seguridad y normativa	115

Inhalt

Konfiguration	120
1. Einführung	122
1.1. Über diese Anleitung.....	122
1.2. Vor dem ersten Gebrauch.....	122
1.3. Was ist in der Verpackung.....	123
2. Erste Schritte	124
2.1. Öffnen des ClearView GO	124
2.2. Schließen des ClearView GO	125
2.3. Kamerapositionen	126
3. Bedienungstasten	127
4. Kurztasten & Erweiterungen	129
4.1. Linien & Abdeckungen	129
4.2. Akkuanzeige.....	130
4.3. HDMI OUT	130
4.4. Eingefrorenes Bild verschieben.....	131
4.5. Stromsparmodus.....	131
4.6. Lesefarbenauswahl.....	132
4.7. Selbstansicht & Tafelansicht.....	132
5. Menü	133
5.1. Menü Navigation	133
5.2. Menüpunkte	133
Lesefarben	133
Vergrößerungsbereich	134
Beleuchtung Helligkeit	134
Zurücksetzen	134
5.3. Weitere Einstellungen	135
Sprache.....	135
Geschwindigkeit Bild verschieben.....	135
Tastensperre.....	135
Persönlich und Allgemein	135
Energiesparmodus Stromspareinstellungen	135
Technische Informationen	136
ClearView GO 15	136
ClearView GO 17	137
Sicherheits- & Regulatorische Hinweise	138
Gewährleistungsbedingungen	145
Contact	147

ClearView GO User manual



Optelec
P.O. Box 399
2993 LT Barendrecht
The Netherlands
Telephone: +31 (0)88 6783 444
Fax +31 (0)88 6783 400
E-mail: info@optelec.nl
Website: www.optelec.com

Configuration

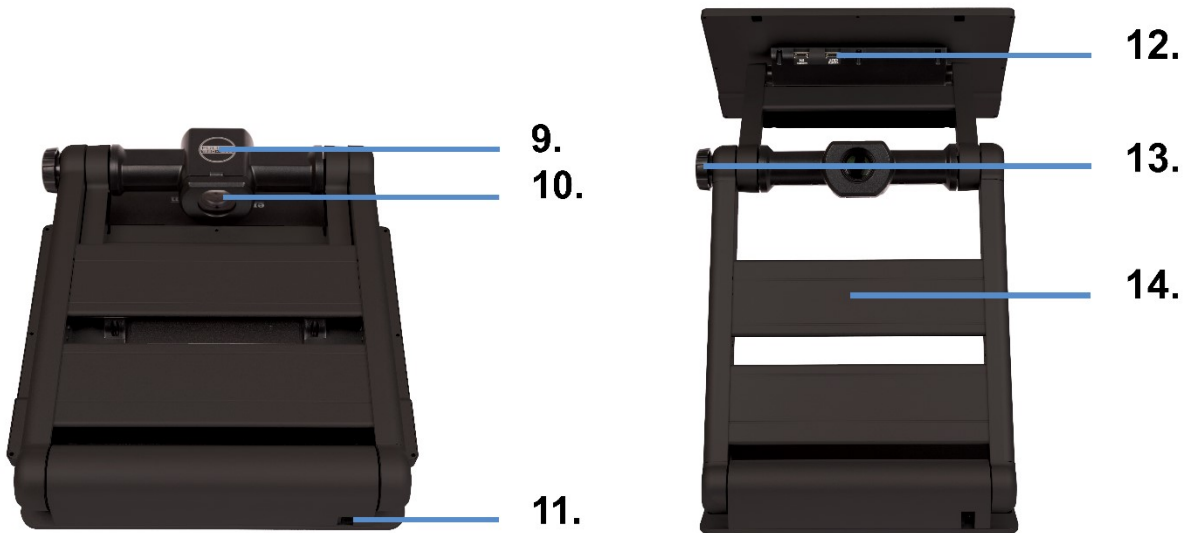

1. Power on/off
2. Image optimizer wheel (adjusts brightness and contrast)
3. Snapshot button
4. Zoom wheel
5. Color Mode button
6. Natural Color button
7. Super Function Key
8. LCD screen
9. Camera
10. Close up lens (open this lens for distance view)
11. DC jack (insert the power adapter here to charge the battery)
12. HDMI output
13. Camera Positioning wheel
14. LED lights

Note: With the camera ⑨, be careful not to allow foreign material to adhere to the camera lens. If any foreign material is on the lens, wipe it off with the provided microfiber cloth.

1. Introduction

Congratulations on choosing the ClearView GO. ClearView GO offers the same reading comfort, ease of use, and functionality as a desktop video magnifier, but in a compact and foldable design. It is the ideal solution for people who need magnification at different locations. With ClearView GO, you can comfortably read text and view objects, at home, office, classroom, or on the go. Its foldable design makes it extremely easy to take the ClearView GO with you or to store it when you do not need it.

1.1. About this manual

This manual will help you to become familiar with the ClearView GO features and operation. Please read this manual thoroughly before using your ClearView GO. If you have any questions or suggestions concerning the use of this product, please contact your Optelec distributor or Optelec's headquarters by consulting the contact information page located at the end of this manual. We greatly appreciate your feedback. We hope you enjoy working with your ClearView GO.

1.2. Instructions before use

The battery must be fully charged prior to the initial use. Connect the supplied power adapter to the DC input jack to charge the battery. While charging, a red light is illuminated. When fully charged, the light is green.

Remove the LCD protection film before using the unit. Be careful not to allow foreign material to adhere to the camera lens. If any foreign material is on the lens, wipe it off with the provided microfiber cloth.

1.3. What's in the box

The ClearView GO packaging contains the following items. If any of these items are missing from your package, please contact your distributor.

1. ClearView GO portable magnifier
2. Power adapter
3. Carrying pouch (15" model only)
4. User manual
5. Microfiber cloth for cleaning the display

2. Getting started

2.1. Opening the ClearView GO

1.



2.



3.



4.



5.



6.



1. Place the folded ClearView GO on a stable surface such as a table.
2. Press on the base plate with one hand, while the other hand lifts the top of the body frame.
3. Lift the arm until it locks in place.
4. Put both hands on the left and right sides of the LCD monitor.
5. Pull the LCD monitor towards you.
6. Push the LCD monitor up using both hands and adjust it to a suitable position.

2.2. Closing the ClearView GO

1.



2.



3.



4.



5.



1. Put both hands on the left and right sides of the LCD monitor.
2. To close the ClearView GO, lower the LCD monitor using both hands.
3. Push the LCD monitor toward the main body frame.
4. Place both hands on top of the body frame.
5. Lower the top of the body frame until it is closed.

2.3. Camera positions

1.



2.



3.



You can switch between modes by rotating/adjusting the Camera Positioning wheel.

1. Reading mode

2. Distance-view mode (open the close-up lens for distance viewing)

3. Self-view mode (mirror mode)

3. Buttons

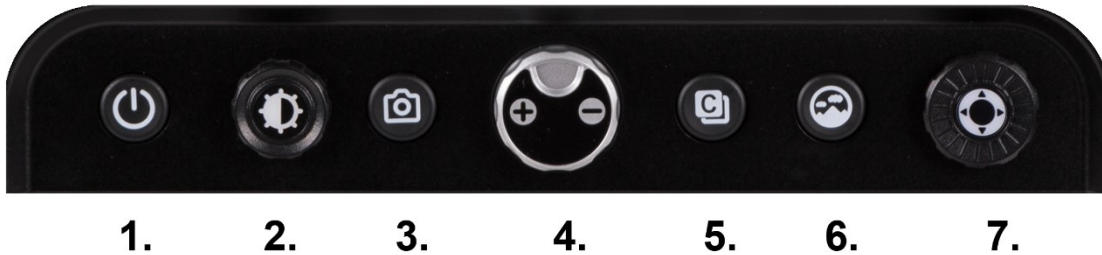

1. Power On/Off button

To power the device on/off, press the button for two seconds.

2. Image optimizer wheel

Provides different functions:

- When in Natural color mode, turn the knob to adjust the brightness of the display (five levels).
- When in a high contrast color mode, turn the knob to adjust the image contrast. Press it to return to the default setting.
- To toggle auto focus on/off, press and hold the button for two seconds.

3. Snapshot button

Briefly press the Snapshot button ③ to freeze the image.

- You can zoom in/out on the frozen image and adjust color and screen brightness.
- When the image is magnified, you can pan around the image using the Super Function Key ⑦.

Press the Snapshot button again to return to live mode.

4. Zoom wheel

To adjust the magnification, turn the knob. The level of magnification depends on the size of ClearView GO that you own.

- ClearView GO 15":
Magnification: 1.4x to 20x, 2.0x to 32x (default), or 3.5x to 60x.
Additional magnification in captured image: 5.5x.

- ClearView GO 17”:
Magnification: 1.4x to 25x, 2.3x to 35x (default), or 3.5x to 70x.
Additional magnification in captured image: 5.5x.

Different magnification levels can be set in the Menu. Press and hold the Zoom wheel to access the Menu and select Zoom Ratio to adjust. For more information on how to do this, refer to the “[Zoom ratio](#)” section in chapter 5.2.

5. Color mode button

The image on the screen can be viewed in eight color modes: the natural color mode and seven high contrast colors:

- Natural color mode
- White text on black background
- Black text on white background
- Yellow text on black background
- Black text on yellow background
- Green text on black background
- Blue text on yellow background
- Yellow text on blue background

Up to 35 color modes can be set using the menu.

6. Natural Color button

Press the Natural Color button (⑥) to view pictures or documents in natural color.

Press and hold the Natural Color button (⑥) to use the Find function when magnified. The Find function allows you to quickly zoom out and see the entire image. Releasing the button returns the camera to the original magnification level.

7. Super Function Key

Used for panning/scrolling the frozen image when magnified. Refer to [chapter 4.4](#).





Used to select and apply the line/mask function. Refer to [chapter 4.1](#).

4. Hot keys & features

















4.1. Line & Mask

Press and hold the Super Function Key (7) to activate or deactivate Line & Mask. When Line & Mask is active, the direction key and wheel of the Super Function Key (7) work as follows.

- Left and right ◀ ▶ : Choose the function.

1. Horizontal line	
2. Vertical line	
3. Horizontal mask	
4. Vertical mask	

- Up and down ▲ ▼ : Increase or decrease the thickness of a line and the distance between masks.

	▲			▲	
	▼			▼	
	▲			▲	
	▼			▼	

- Turning the wheel moves the position of the line or mask.

1) Counterclockwise

2) Clockwise

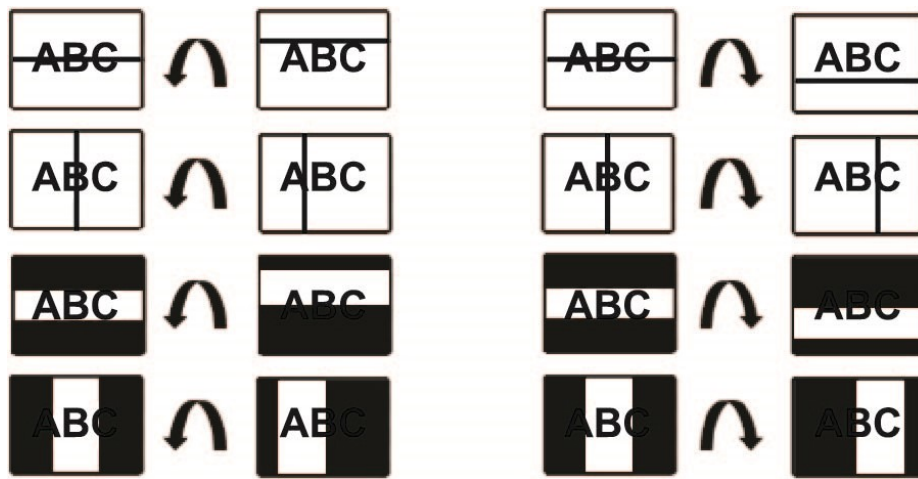

4.2. Battery status

The status of the remaining battery power is not continuously displayed. The battery charging icon is displayed when the power adapter is connected.

To check the status of the remaining battery, press the Snapshot button (3) for three seconds or more.

4.3. HDMI OUT mode

When the HDMI output cable is connected, the LCD display is blank and the image is displayed on an external monitor. Switch between the LCD display and an external monitor by pressing the Super Function Key (7).

4.4. Scroll the frozen image

Adjust the zoom level as desired to frame the entire area you would like to read. Then, press the Snapshot button (3) to freeze the image.

When you press the Zoom wheel (4) while in the frozen image, a horizontal line marker appears. You can move this line by rotating the Super Function Key (7).

You can zoom in/out on the frozen image with the Zoom wheel (4). When the image is magnified, you can pan around the frozen image using the up/down and left/right direction keys around the Super Function Key (7). When you pan to the end of a frozen image, you can advance to the next paragraph or line by releasing the left or right direction key and pressing it again.

At any time while panning the image, your current reading position is displayed by pressing and holding the Natural Color button (6). The location of the magnified area is shown within the entire field of view.

4.5. Power saving mode

If you leave the unit turned on and unused for 10 minutes, the LCD screen turns off to conserve battery power. If the unit is left for three additional minutes, the power is automatically switched off. For more information about how to adjust these times, refer to the “Power saving mode” section in [chapter 5.3](#).

4.6. Color mode selection

Press and hold the Color Mode button (5) and rotate the Zoom wheel (4) to cycle through the available color modes. For more information about how to select colors, refer to the “Color Mode” section in [chapter 5.2](#).

- Color Mode button (5) + Zoom wheel (4), Right: Next color mode
- Color Mode button (5) + Zoom wheel (4), Left: Previous color mode
- Press the Color Mode button repeatedly to cycle through the available color modes.

4.7. Self-view & Distance-view mode

You can change the viewing mode by moving the camera with the Camera Positioning wheel (13).

Self-view mode (Mirror mode)

Use when the direction of the camera is pointing towards you.

- The camera switches automatically into self-view mode.
- The magnification range is minimized.
- The camera switches automatically to natural color mode.

Distance-view mode

Use this mode to view a distant object, such as a whiteboard. Open the close-up lens when using this mode.

- The camera switches automatically into distance-view mode.
- The magnification ratio is minimized.
- The camera switches automatically to natural color mode.

5. Menu

You use the Menu to customize the product. This section describes how to navigate the Menu and select options to change the look and feel of your ClearView GO.

5.1. Navigating the Menu

Press and hold the center of the Zoom wheel (4) to enter and exit the Menu.

Once in the Menu, you can change or save settings by using the Zoom wheel (4) or Super Function Key (7).

- Move around the menu by turning the Zoom wheel (4) or the Super Function Key (7).
- Select an option by pressing the center of the Zoom wheel (4) or Super Function Key (7).
- To return to the previous screen, press and hold the center of the Zoom wheel (4) or Super Function Key (7).

5.2. Menu options

The following menu options are available: **Color Mode**, **Zoom Ratio**, **LED Brightness**, **More Settings**, and **Reset**.

Within the **More Settings** menu, the following options are available: **Language**, **Capture Scroll Speed**, **Key Lock Mode**, **Personal & Public**, and **Power Saving Mode**.

Color Mode

Using the **Color Mode** option, you can add or remove your preferred high contrast color combinations. The default is a selection of seven high contrast color modes.

- Default: Seven high contrast color modes selected.
- Extend: All 35 color modes selected.

Select your preferred color modes using the Zoom Wheel ④ or the Super Function Key ⑦. Enable and disable a color mode by pressing the Zoom Wheel ④. A color mode is enabled when circled in red. A color mode is disabled when circled in gray. Press **save** to apply the changes you made.

Zoom ratio

For ClearView GO 15", the default magnification range is 2.0x to 32x. You can set the magnification range to:

- 1.4x to 20x
- 2.0x to 32x
- 3.5x to 60x

For ClearView GO 17", the default magnification range is 2.3x to 35x. You can set the magnification range to:

- 1.4x to 25x
- 2.3x to 35x
- 3.5x to 70x

LED brightness

With this option, you can adjust the LED brightness through 11 different levels, including turning the lights completely off.

Reset

This menu resets all settings back to default values.

5.3 More Settings

If you select **More Settings**, you can adjust the following functions: **Language**, **Capture Scroll Speed**, **Key Lock Mode**, **Personal & Public**, and **Power Saving Mode**.

To save your updated settings, select **Save & Exit** or press and hold the Image Optimizer wheel (2).

Language

This menu enables you to select your preferred language.

Capture Scroll Speed

When this option is selected, you can adjust the capture scroll/panning speed. Or, use the Image Optimizer wheel (2). You can test the scroll speed in real-time using the Super Function Key (7). Make sure that you are zoomed in to be able to test the scroll speed.

Key Lock Mode

If you select **Yes**, only three buttons are available: Zoom wheel (4), Color Mode button (5), and Natural Color button (6). If you select **No**, all buttons are available.

Personal & Public

With **Personal** mode, all current customized user settings are remembered after the device is rebooted. With **Public** mode, all settings are returned to their factory default values after the device is rebooted. Public mode is recommended when a device is used by several people, such as in a library.

Power Saving Mode

To conserve battery life, you can adjust the length of time before the LCD automatically turns off after a period of non-use. You can also adjust the time when all power is turned off. The defaults settings are:

- **Auto LCD OFF** time is 10 minutes.
- **Auto Power OFF** time is three minutes.

Technical Specifications

ClearView GO 15”

LCD screen size	15.6 inches (396mm), 16:9 wide screen
LCD resolution	1920 x 1080 (full HD)
LCD rotation angle	180 degrees
Camera specifications	1920 x 1080, 60 fps Auto focus
Dimensions	Folded: approx. 15.1 x 16 x 2.5 inches or approx. 384 x 405 x 64 mm In use: approx. 15.1 x 15.75 x 22.7 inches or approx. 384 x 400 x 577 mm (max. height)
Light weight	10.65 lbs / 4.8 kg
Color modes	Default 8, including natural color (extended 35)
Magnification range	Live image mode: 1.4x to 20x, 2.0x to 32x (default), or 3.5x to 60x. Additional magnification in captured image: 5.5x
Camera mode	Reading, Distance-view, Self-view
Battery capacity	16.8V, 5200mAh
Battery weight	0.90 lbs / 400 g
Power consumption	14~20W (in operation)
Battery life	5 hours
Input power rating for Adapter	100-240V, 50-60Hz, 1.7A
Output power rating for unit	DC +19V-3.42A
Connectivity	HDMI OUT

ClearView GO 17”

LCD screen size	17.3 inches (439mm), 16:9 wide screen
LCD resolution	1920 x 1080 (Full HD)
LCD rotation angle	180 degrees
Camera specifications	1920 x 1080, 60 fps Auto focus
Dimensions	Folded: approx. 16.2 x 17 x 2.5 inches or approx. 411 x 432 x 64 mm In use: approx. 16.2 x 17.5 x 25.7 inches (max. height) approx. 411 x 445 x 653 mm (max. height)
Light weight	12.05 lbs / 5.465 kg
Color modes	Default 8, including natural color (extended 35)
Magnification range	Live image mode: 1.4x to 25x, 2.3x to 35x (default), or 3.5x to 70x. Additional magnification in captured image: 5.5x
Camera mode	Reading, Distance-view, Self-view
Battery capacity	16.8V, 5200mAh
Battery weight	0.90 lbs / 400 g
Power consumption	14~20W (in operation)
Battery life	5 hours
Input power rating for Adapter	100-240V, 50-60Hz, 1.7A
Output power rating for unit	DC +19V-3.42A
Connectivity	HDMI OUT

Safety, Care & Regulatory Notices

- Negligent use or misuse of the product may cause a fire, personal injury or serious damage.
- Do not use damaged power plug or unsuitable outlet to prevent electric shock or fire.
- Do not touch power plug with wet hands to prevent electric shock.
- Misuse of the product may result in personal injury or damage to the unit.
- Use only the adapter supplied with the product. Other adapters may damage the unit.
- Do not use this unit in moist environments like a bathroom or shower room.
- Do not place heavy objects on the unit.
- Do not attempt to disassemble, remodel, or repair the unit. It may damage the unit and will void the warranty.
- After six (6) months usage, the lifespan of the battery may be shortened.
- Keep the product out of direct sunlight and extreme temperatures.
- The display may not work properly.
- The recommended operating temperature is between 0 ~ 35 °C (32 ~ 95 °F)

Precautions for use

- Follow all warnings, cautions, and instructions marked on the product.
- Use ClearView GO on a stable, level surface such as a solid desk or table, according to its intended design specifications.
- Avoid placing ClearView GO on an unstable table, cart, or stand. It may fall, causing serious damage to the device or bodily injury.
- Use ClearView GO indoors only—it should NOT be exposed to extreme or rapid changes in temperature or humidity. Do not place ClearView GO near a radiator, heater, or areas exposed to long hours of direct sunlight. These conditions may cause damage to the device's electronics or optics.
- At least once per week, clean ClearView GO with a soft dry cloth or an electrostatic dusting cloth. DO NOT use liquid cleaners on plastic surfaces. No additional methods of sterilization or cleaning are recommended or required.
- Do not use ClearView GO near flammable materials or liquids.

Safety and care

To ensure your safety and obtain the most benefit from ClearView GO, review these safety precautions carefully.

ClearView GO enlarges and enhances text and objects in order to improve the quality of life for people who are visually impaired. The extent to which this product can improve the ability to see images depends on a person's individual condition and level of visual impairment.

ClearView GO is not designed to restore vision, correct eye conditions, or halt degenerative vision loss. An eye care professional can determine the usefulness and suitability of ClearView GO for a patient's individual condition.

Caring for ClearView GO

To care for your ClearView GO, follow these recommendations:

- When ClearView GO is not in use and not connected to external power, always turn the power off by pressing the Power button for two seconds.
- Ensure that your ClearView GO is completely off before cleaning it.
- Clean ClearView GO with a soft dry cloth or an electrostatic dusting cloth. DO NOT use liquid cleaners on its plastic surfaces.
- To prolong the life of ClearView GO, remove the battery from the device if it will not be in use for one week or more.
- The protective glass covering the camera can be cleaned as needed with the lens cloth provided within the packaging of ClearView GO. DO NOT use liquid cleaners on the plastic surfaces. No additional methods of sterilization or cleaning are recommended or required.

Transporting ClearView GO

Carry the device by firmly grasping the ClearView GO main body when it is in the folded position.

Warning: Do not carry ClearView GO by the camera head since this may result in damage to your device.

The ClearView GO 15" comes with a convenient carrying case for transport. To prevent the device from being accidentally dropped and damaged, always return the ClearView GO to the carrying case when not in use. Disconnect and secure all cables before moving the device.

FCC Compliance Notice

This device complies with Part 15 of the FCC Rules. Operation is subject to the following two conditions: (1) This device may not cause harmful interference, and (2) this device must accept any interference received, including interference that may cause undesired operation. This equipment has been tested and found to comply with the limits for a Class B digital device, pursuant to Part 15 of the FCC Rules. These limits are designed to provide reasonable protection against harmful interference in a residential installation. This equipment generates, uses, and can radiate radio frequency energy and, if not installed and used in accordance with the instructions, may cause harmful interference to radio communications. However, there is no guarantee that interference will not occur in some instances. If this equipment does cause harmful interference to radio or television reception, which can be determined by turning the equipment off and on, you are encouraged to try to correct the interference by one or more of the following measures:

- Reorient or relocate the receiving antenna.
- Increase the separation between the equipment and receiver.
- Connect the equipment to a wall outlet on a circuit different from that to which the receiver is connected.
- Consult the dealer or an experienced radio/TV technician for help.

Unauthorized changes or modifications to this system can void your authority to operate this equipment.

Industry Canada (IC) Notice

This Class B digital apparatus complies with Canadian ICES-003.

This unit is an EMC-registered device.



This device bears the CE and FCC, KC approval mark

Additional mechanical safety precautions

Your ClearView GO has moving parts. Do not attempt to forcibly reposition or adjust the parts. It may cause damage to the device.

Note: Use caution when moving parts or when transporting the ClearView GO to avoid possible injury to hands and fingers.

Susceptibility to interference

There may be temporary degradation of the image when ClearView GO is subjected to a strong radio frequency field, electrostatic discharge, or transient electrical noise. An electrostatic discharge (caused by static electricity) may cause the screen to go blank. If this happens, follow these steps:

1. Disconnect the DC adapter power supply from the electrical outlet.
2. Wait 30 seconds.
3. Connect the DC adapter power supply again.

Additional electrical safety precautions

Read these safety precautions before using ClearView GO:

- Using any power supply other than the one provided by Optelec for ClearView GO will **void the warranty**.
- If using DC power, the ClearView GO device should be near a wall outlet that is easily accessible.
- Do not use ClearView GO in, near, or around water. ClearView GO is not designed to offer protection against contact with any liquids.
- Use only the power supply provided with your ClearView GO. Using unauthorized power supplies may cause serious damage to ClearView GO's electronic components.
- Always place the power cord away from traffic areas to avoid damage to the power supply.
- Prevent the risk of electrical shock by NOT attempting to disassemble the device. Refer all service to an authorized repair facility.
- Ensure that you make all proper cable connections.

ClearView GO

Gebbruikershandleiding



Optelec
Postbus 399
2993 LT Barendrecht
Nederland
Telefoon: +31 (0)88 6783 444
Fax +31 (0)88 6783 400
E-mail: info@optelec.nl
Website: www.optelec.com

Configuratie

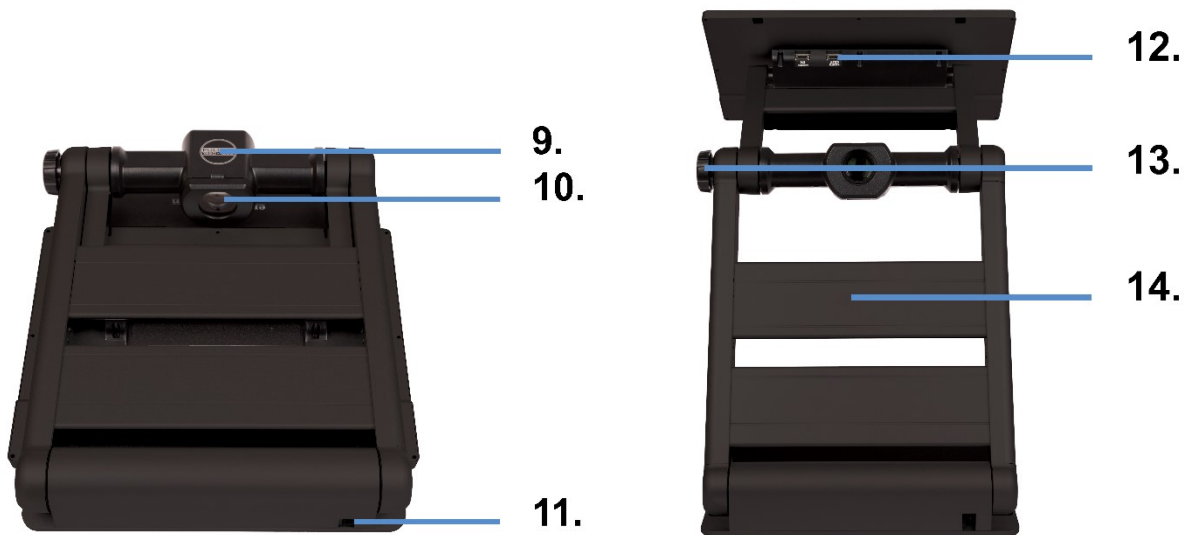

1. Aan-/ Uit knop
2. Beeldoptimalisatiewiel (aanpassen van helderheid en contrast)
3. Snapshot knop
4. Zoomwiel
5. Kleur modus knop
6. Natuurlijke kleur knop
7. Super Functietoets
8. LCD scherm
9. Camera
10. Close-up lens (open deze lens voor afstandswaergave)
11. DC aansluiting (sluit de voedingsadapter hier aan om de batterij op te laden)
12. HDMI uitgang
13. Camerapositioneringswiel
14. LED verlichting

Let op: zorg er bij de camera ⑨ voor dat er geen vreemd materiaal aan de cameralens kleeft. Als er vreemd materiaal op de lens zit, veeg dit dan af met de meegeleverde microvezeldoek.

1. Introductie

Gefeliciteerd met het kiezen van de ClearView GO. ClearView GO biedt hetzelfde leescomfort, gebruiksgemak en dezelfde functionaliteit als een tafelmodel beeldscherm loep maar in een compact en opvouwbaar ontwerp. Het is de ideale oplossing voor mensen die vergroting op verschillende locaties nodig hebben. Met ClearView GO kunt u comfortabel tekst lezen en objecten bekijken, thuis, op kantoor, in de klas of onderweg. Het opvouwbare ontwerp maakt het uiterst eenvoudig om de ClearView GO mee te nemen of op te slaan wanneer u deze niet nodig hebt.

1.1. Over deze handleiding

Deze handleiding helpt u vertrouwd te raken met de functies en bediening van de ClearView GO. Lees deze handleiding aandachtig door voordat u uw ClearView GO gebruikt. Als u vragen of suggesties hebt over het gebruik van dit product, neem dan contact op met uw Optelec distributeur of het hoofdkantoor van Optelec door de contactinformatiepagina aan het einde van deze handleiding te raadplegen. We stellen uw feedback zeer op prijs. We hopen dat u veel plezier beleeft aan het werken met uw ClearView GO.

1.2. Instructies voor gebruik

De batterij moet volledig zijn opgeladen vóór het eerste gebruik. Sluit de meegeleverde voedingsadapter aan op de DC-ingang om de batterij op te laden. Tijdens het opladen brandt een rood lampje. Zodra er volledig is opgeladen, is het lampje groen.

Verwijder de LCD-beschermfolie voordat u het apparaat gebruikt. Zorg ervoor dat er geen vreemd materiaal aan de cameralens blijft kleven. Als er vreemd materiaal op de lens zit, veeg dit dan af met de meegeleverde microvezeldoek.

1.3. Wat zit er in de doos

De ClearView GO-verpakking bevat het volgende. Neem contact op met uw distributeur als een van deze items in uw pakket ontbreekt.

1. ClearView GO draagbare vergroter
2. Voedingsadapter
3. Draagtas (enkel 15" model)
4. Gebruikershandleiding
5. Microvezeldoek voor het reinigen van het beeldscherm

2. Aan de slag

2.1. De ClearView GO openen

1.



2.



3.



4.



5.



6.



1. Plaats de gevouwen ClearView GO op een stabiel oppervlak zoals een tafel.
2. Druk met één hand op de bodemplaat, terwijl de andere hand de bovenkant van het apparaat optilt.
3. Til de arm op totdat deze vastklikt.
4. Plaats de handen aan de linker- en rechterkant van het LCD-scherm.
5. Trek het LCD-scherm naar u toe.
6. Duw het LCD-scherm met beide handen omhoog en stel het in op een geschikte positie.

2.2. De ClearView GO sluiten

1.



2.



3.



4.



5.



1. Plaats de handen aan de linker- en rechterkant van het LCD-scherm.
2. Druk het LCD-scherm met beide handen omlaag om de ClearView GO te sluiten.
3. Duw het LCD-scherm in de richting van het apparaat.
4. Plaats beide handen bovenop het apparaat.
5. Laat de bovenkant van het apparaat zakken totdat deze gesloten is.

2.3. Camera posities



U kunt tussen modi schakelen door aan het camerapositioneringswiel te draaien.

1. Lees modus
2. Afstandsweergavemodus (open de close-up lens voor afstandsweergave)
3. Spiegelmodus

3. Knoppen



1. 2. 3. 4. 5. 6. 7.

1. Aan/Uit knop

Druk deze knop 2 seconden in om het apparaat aan- of uit te schakelen.

2. Beeld optimalisatiewiel

Biedt verschillende functies:

- Draai de knop in de natuurlijke kleurenmodus om de helderheid van het scherm aan te passen (vijf niveaus).
- Draai de knop in een hoog contrast modus om het contrast van het beeld aan te passen. Druk de knop in om terug te keren naar de standaard instellingen.
- Druk de knop in en houd deze twee seconden ingedrukt om auto focus in- of uit te schakelen.

3. Snapshot knop

Druk kort op de Snapshot knop ③ om het beeld te bevriezen.

- U kunt vervolgens op het stilstaande beeld in- en uitzoomen en de kleur en helderheid van het scherm aanpassen.
- Wanneer het beeld vergroot is, kunt u door het beeld heen schuiven (pannen) door de Super Functietoets ⑦ te gebruiken.

Druk nogmaals op de knop om terug te keren naar de livemodus.

4. Zoomwiel

Draai aan de knop om de vergroting aan te passen. Het vergrotingsbereik hangt af van welke ClearView GO u bezit.

- ClearView GO 15":
Vergroting: 1.4x tot 20x, 2.0x tot 32x (standaard),
of 3.5x tot 60x.
Toegevoegde vergroting in een snapshot: 5.5x.

- ClearView GO 17":
Vergroting: 1.4x tot 25x, 2.3x tot 35x (standaard),
of 3.5x tot 70x.
Toegevoegde vergroting in een snapshot: 5.5x.

Verschillende vergrotingsfactoren kunnen in het Menu worden ingesteld. Druk het zoomwiel in en houd deze ingedrukt om toegang te krijgen tot het menu en selecteer het aan te passen vergrotingsbereik. Zie het onderdeel vergrotingsbereik in [hoofdstuk 5.2.](#) voor meer informatie over hoe dit te doen.

5. Kleur modus knop

Het beeld op het scherm kan worden bekeken in acht kleurmodi, de natuurlijke kleur modus en zeven hoog contrast kleuren:

- Natuurlijke kleur modus
- Witte tekst op zwarte achtergrond
- Zwarte tekst op witte achtergrond
- Gele tekst op zwarte achtergrond
- Zwarte tekst op gele achtergrond
- Groene tekst op zwarte achtergrond
- Blauwe tekst op gele achtergrond
- Gele tekst op blauwe achtergrond

Via het menu kunnen maximaal 35 kleurmodi worden ingesteld.

6. Natuurlijke kleur knop

Druk op de natuurlijke kleur knop  om foto's of documenten in natuurlijke kleur te bekijken.

Druk de natuurlijke kleur knop  in en houd deze ingedrukt om de Zoek functie te gebruiken tijdens het vergroten. De Zoek functie stelt u in staat snel uit te zoomen en het gehele beeld te zien. Loslaten van de knop keert terug naar de originele vergrotingsfactor.

7. Super functietoets

Gebruik deze knop om in de vergroting the schuiven(pannen) en scrollen over het stilstaande beeld. Zie [hoofdstuk 4.4.](#)

Deze knop wordt ook gebruikt voor de lijn/afdekfuncties. Zie [hoofdstuk 4.1.](#)

4. Sneltoetsen en functies

4.1. Lijn & Afdekken

Houd de Super Functietoets (7) ingedrukt om Lijn en afdekken te activeren of te deactiveren.

Wanneer Lijn en afdekken geactiveerd is, werkt de navigatietoets/wiel van de Super Functietoets (7) als volgt.

- Links en rechts ◀ ▶ : Kies de functie.

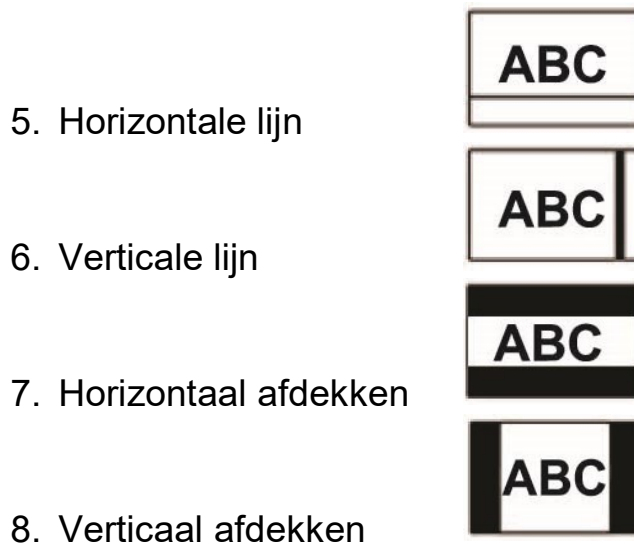

- Omhoog en omlaag ▲ ▼ : de dikte van een lijn en de afstand tussen het afgedekte gebied vergroten of verkleinen.

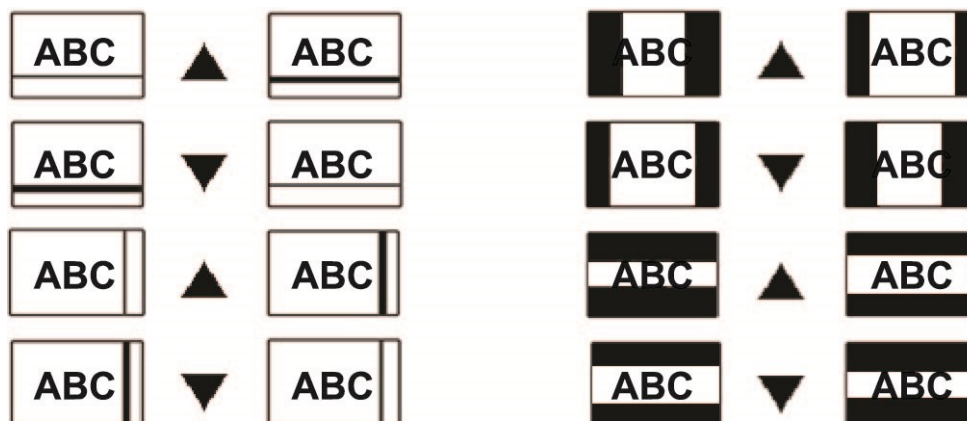

- Draai het wiel om de positie van de lijn of de afdekking te verplaatsen.

1) Tegen de klok in

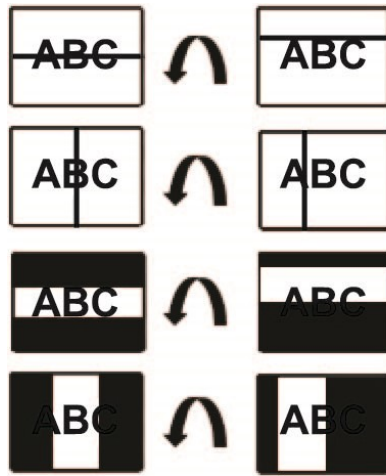

2) Met de klok mee

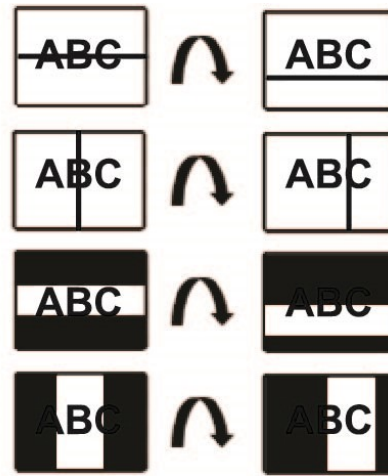

4.2. Batterij status

De status van het resterende batterijvermogen wordt niet continu weergegeven. Het pictogram voor het opladen van de batterij wordt weergegeven wanneer de voedingsadapter is aangesloten.

Druk de snapshot knop ③ minimaal drie seconden in om de status van het resterende batterijvermogen te controleren.

4.3. HDMI UIT modus

Bij het aansluiten van de HDMI-uitvoerkabel blijft het LCD-scherm leeg en wordt informatie weergegeven op een externe monitor.

U kunt schakelen tussen het LCD-scherm en een externe monitor door op de Super Functietoets ⑦ te drukken.

4.4. Scrollen door de bevroren afbeelding

Pas naar behoefte de vergrotingsfactor aan om het gehele gebied dat u wilt lezen te omvatten. Druk dan de snapshot knop ③ in om het beeld te bevroren.

Wanneer u het Zoomwiel ④ indrukt terwijl u in het stilstaande beeld bent, verschijnt een horizontale lijnmarkering. U kunt deze lijn verplaatsen door de Super Functietoets ⑦ te draaien.

U kunt op het stilstaande beeld in- en uitzoomen met het Zoomwiel ④. Wanneer het beeld vergroot is, kunt u over het stilstaande beeld schuiven door gebruik te maken van de omhoog/omlaag en links/rechts navigatietoetsen rondom de Super Functietoets ⑦. Als u schuift naar het eind van een stilstaand beeld, kunt u verder gaan met de volgende alinea of lijn door de linker of rechter navigatietoets los te laten en weer in te drukken.

Terwijl u over het beeld schuift kan uw huidige leespositie worden weergegeven door de Natuurlijke kleur knop ⑥ in te drukken. De locatie van het vergroot gebied wordt getoond binnen een volledig weergegeven beeld.

4.5. Energiebesparende modus

Wanneer u het apparaat 10 minuten ongebruikt aan laat staan zal het LCD scherm worden uitgezet om het batterijvermogen te sparen. Als het apparaat nog drie minuten extra ongebruikt blijft, wordt het automatisch uitgeschakeld. Zie de “Energiebesparende modus” sectie in [hoofdstuk 5.3](#). voor meer informatie over het aanpassen van deze tijden.

4.6. Selectie kleurmodus

Houd de kleurmodusknop ⑤ ingedrukt en draai aan het zoomwiel ④ om door de beschikbare kleurmodi te bladeren. Zie de “Kleurmodus” sectie in [hoofdstuk 5.2](#). voor meer informatie over hoe kleuren te selecteren.

- Kleurmodusknop ⑤ + zoomwiel ④, rechts: volgende kleur modus
- Kleurmodusknop ⑤ + zoomwiel ④, links: vorige kleur modus
- Druk de knop Kleurmodus herhaaldelijk in om te schakelen tussen de beschikbare kleuren modi.

4.7. Spiegelmodus & afstandsmodus

U kunt de weergave modus veranderen door de camera te verplaatsen met het camerapositioneringswiel ⑬.

Spiegelmodus

Gebruik wanneer de camera naar u toe gericht is.

- De camera schakelt automatisch over naar de spiegelmodus.
- Het vergrotingsbereik is geminimaliseerd.
- De camera schakelt automatisch over naar de natuurlijke kleur modus.

Afstandsmodus

Gebruik deze modus om een object op afstand te bekijken, zoals een schoolbord. Open de close-up lens wanneer deze modus gebruikt wordt.

- De camera schakelt automatisch over naar de Afstandswaergave modus.
- De vergrotingsfactor is geminimaliseerd.
- De camera schakelt automatisch over naar de natuurlijke kleur modus.

5. Menu

U gebruikt het menu om het product aan te passen. Deze sectie beschrijft hoe te navigeren door het menu en opties te selecteren om het uiterlijk en gevoel van uw ClearView GO aan te passen.

5.1. Menu navigatie

Houd het midden van het Zoomwiel (4) ingedrukt om het menu te openen en te sluiten. In het menu kunt u instellingen wijzigen of opslaan met behulp van het Zoomwiel (4) en de Super Functietoets (7).

- Navigeer door het menu door het Zoomwiel (4) of de Super Functietoets (7) te draaien.
- Selecteer een optie door het midden van het Zoomwiel (4) of de Super Functietoets (7) in te drukken.
- Houd het midden van het zoomwiel (4) of de Super Functietoets (7) ingedrukt om terug te keren naar het vorige scherm.

5.2. Menu opties

De volgende menuopties zijn beschikbaar: **Kleurmodus**, **Vergrotingsbereik**, **LED helderheid**, **Meer Instellingen**, en **Reset**.

Binnen het **Meer Instellingen** menu zijn de volgende opties beschikbaar: **Taal**, **Scrollsnelheid vastleggen**, **Knopvergrendeling**, **Persoonlijk & Openbaar**, en **Energiebesparende modus**.

Kleurmodus

Door gebruik te maken van de kleurmodus optie, kunt u uw voorkeurs hoogcontrast kleur combinaties toevoegen of verwijderen. De standaard is een selectie van zeven hoog contrast kleurmodi.

- Standaard: 7 kleurmodi geselecteerd
- Uitgebreid: alle 35 kleurmodi geselecteerd

Selecteer uw voorkeurs kleurmodi door gebruikt te maken van het Zoomwiel (4) of de Super Functietoets (7). Schakel een kleurmodus in of uit door het Zoomwiel (4) in te drukken. Een kleurmodus is ingeschakeld zodra deze rood omcirkeld is. Een kleurmodus is uitgeschakeld zodra deze grijs omcirkeld is. Druk **Opslaan** om de veranderingen toe te passen die u heeft gemaakt.

Vergrotingsfactor

Voor ClearView GO 15", is het standaard vergrotingsbereik 2.0x tot 32x. U kunt het vergrotingsbereik instellen op:

- 1.4x tot 20x
- 2.0x tot 32x
- 3.5x tot 60x

Voor ClearView GO 17", is het standaard vergrotingsbereik 2.3x tot 35x. U kunt het vergrotingsbereik instellen op:

- 1.4x to 25x
- 2.3x to 35x
- 3.5x to 70x

LED helderheid

Met deze optie kunt u de LED helderheid aanpassen in 11 verschillende niveaus, inclusief de verlichting volledig uitschakelen.

Reset

Dit menu zet alle instellingen terug naar standaard waarden.

5.3. Meer instellingen

Als u **Meer instellingen** selecteert, kunt u de volgende functies aanpassen: **Taal, Scrollsnelheid vastleggen, Knopvergrendeling, Persoonlijk & Openbaar**, en **Energiebesparende modus**.

Selecteer **Opslaan & Afsluiten** of druk het Beeldoptimalisatiewiel ② in en houd deze ingedrukt om uw aangepaste instellingen op te slaan.

Taal

Met dit menu kunt u uw voorkeurstaal selecteren.

Scrollsnelheid

Wanneer deze optie geselecteerd is kunt u de snelheid van het schuiven(pannen) en scrollen vastleggen. Of, gebruik het Beeldoptimalisatiewiel ②. U kunt de scrollsnelheid ter plekke testen met de Super Functietoets ⑦. Zorg dat u ingezoomd bent om de scroll snelheid te testen.

Knopvergrendeling

Als u **Ja** selecteert, zijn slechts drie toetsen beschikbaar: Zoomwiel ④, Kleurmodus knop ⑤, Natuurlijke kleur knop ⑥.

Als u **Nee**, selecteert, zijn alle knoppen beschikbaar.

Persoonlijk & Openbaar

In de **Persoonlijke** modus worden alle aangepaste gebruikersinstellingen onthouden nadat het apparaat is herstart.

In de **Openbare** modus worden alle instellingen teruggezet naar de standaard waarden nadat het apparaat is herstart. De Openbare modus wordt aangeraden wanneer een apparaat wordt gebruikt door meerdere personen, zoals in een bibliotheek.

Energiebesparende modus

Om de levensduur van de batterij te verlengen, kunt u de tijdsduur aanpassen waarna de LCD automatisch uitschakelt als het apparaat niet gebruikt wordt. U kunt ook de tijd aanpassen waarna het apparaat volledig uitschakelt. De standaard instellingen zijn:

- Automatische LCD uitschakel tijd is 10 minuten.
- Automatische uitschakel tijd is drie minuten.

Technische specificities

ClearView GO 15"

LCD Scherm Formaat	15.6 inches (396mm) 16: 9 wide screen
LCD Resolutie	1920 x 1080 (Full HD)
LCD rotatiehoek	180 graden
Camera Specificaties	1920 x 1080, 60 fps Auto focus
Afmetingen	Ong. 384 x 405 x 64 mm (gevouwen) Ong. 384 x 400 x 577 mm (in gebruik)
Licht gewicht	4.8 kg
Kleur modus	Standaard 8, inclusief natuurlijke kleur (Uitgebreid 35)
Vergrotingsbereik	Live camerabeeld: 1.4x tot 20x, 2.0x tot 32x (standaard), of 3.5x tot 60x. Extra vergroting in snapshot: 5.5x
Camera modus	Leesmodus, afstandsmodus, spiegelmodus
Batterij capaciteit	16.8V, 5200mAh
Batterij gewicht	400 g
Energie verbruik	14~20W (tijdens gebruik)
Batterij levensduur	5 uur
Input power rating - Adapter	100-240V, 50-60Hz, 1.7A
Output power rating - Unit	DC +19V-3.42A
Connectiviteit	HDMI UIT

ClearView GO 17”

LCD Scherm Formaat	17.3 inches (439mm) 16: 9 wide screen
LCD Resolutie	1920 x 1080 (Full HD)
LCD rotatiehoek	180 graden
Camera Specificaties	1920 x 1080, 60 fps Auto focus
Afmetingen	Ong. 411 x 432 x 64 mm (gevouwen) Ong. 411 x 445 x 653 mm (in gebruik)
Licht gewicht	5.465 kg
Kleur modus	Standaard 8, inclusief natuurlijke kleur (Uitgebreid 35)
Vergrotingsbereik	Live camerabeeld: 1.4x tot 25x, 2.3x tot 35x (standaard), of 3.5x tot 70x. Extra vergroting in snapshot: 5.5x
Camera modus	Leesmodus, afstandsmodus, spiegelmodus
Batterij capaciteit	16.8V, 5200mAh
Batterij gewicht	400 g
Energie verbruik	14~20W (tijdens gebruik)
Batterij levensduur	5 uur
Input power rating - Adapter	100-240V, 50-60Hz, 1.7A
Output power rating - Unit	DC +19V-3.42A
Connectiviteit	HDMI UIT

Veiligheid en regelgeving

- Onachtzaam gebruik of misbruik van het product kan brand, persoonlijk letsel of ernstige schade veroorzaken.
- Gebruik geen beschadigde stekker of ongeschikt stopcontact om elektrische schokken of brand te voorkomen.
- Raak de stekker niet aan met natte handen om elektrische schokken te voorkomen.
- Misbruik van het product kan leiden tot persoonlijk letsel of schade aan het apparaat.
- Gebruik alleen de adapter die bij het product is meegeleverd. Andere adapters kunnen het apparaat beschadigen.
- Gebruik dit apparaat niet in vochtige omgevingen zoals een badkamer of doucheruimte.
- Plaats geen zware voorwerpen op het apparaat.
- Probeer het apparaat niet uit elkaar te halen, om te bouwen of te repareren. Dit kan het apparaat beschadigen en maakt de garantie ongeldig.
- Na zes (6) maanden gebruik kan de gebruiksduur van de batterij zijn verkort.
- Houd het product uit direct zonlicht en extreme temperaturen.
- Het display werkt mogelijk niet correct.
- De aanbevolen temperatuur ligt tussen 0 ~ 35 °C (32 ~ 95 °F)

Voorzorgsmaatregelen voor gebruik

- Volg alle waarschuwingen, voorzorgsmaatregelen en instructies die op het product zijn aangegeven
- Gebruik ClearView GO op een stabiel, horizontaal oppervlak, zoals een stevig bureau of tafel, volgens de beoogde ontwerpspecificaties.
- Plaats ClearView GO niet op een onstabiele tafel, verschuifbare kar of standaard. Deze kan vallen, wat ernstige schade aan het apparaat of lichamelijk letsel kan veroorzaken.
- Gebruik ClearView GO alleen binnenshuis - het apparaat mag NIET worden blootgesteld aan extreme of snelle veranderingen in temperatuur of vochtigheid. Plaats ClearView GO niet in de buurt van een radiator, verwarming of gebieden die zijn blootgesteld aan lange uren direct zonlicht. Deze omstandigheden kunnen de elektronica of optica van het apparaat beschadigen.
- Reinig ClearView GO minimaal één keer per week met een zachte, droge doek of een elektrostatische stofdoek. Gebruik GEEN vloeibare reinigingsmiddelen op de plastic oppervlakken. Er worden geen aanvullende sterilisatie- of reinigingsmethoden aanbevolen of vereist.

- Gebruik ClearView GO niet in de buurt van brandbare materialen of vloeistoffen.

Veiligheid en zorg

Bekijk deze veiligheidsmaatregelen zorgvuldig om uw veiligheid te garanderen en het meeste voordeel uit ClearView GO te halen.

ClearView GO vergroot en verbetert tekst en objecten om de kwaliteit van leven van mensen met een visuele beperking te verbeteren. De mate waarin dit product het vermogen om afbeeldingen te zien kan verbeteren, hangt af van iemands individuele toestand en mate van visuele beperking.

ClearView GO is niet ontworpen om het gezichtsvermogen te herstellen, oogaandoeningen te corrigeren of degeneratief verlies van gezichtsvermogen te stoppen. Een oogzorgspecialist kan het nut en de geschiktheid van ClearView GO bepalen voor de individuele toestand van een patiënt.

Zorgen voor ClearView GO

Volg deze aanbevelingen om voor uw ClearView GO te zorgen:

- Als ClearView GO niet in gebruik is en niet is aangesloten op externe voeding, zet u de stroom altijd uit door de aan / uit knop twee seconden ingedrukt te houden.
- Zorg ervoor dat uw ClearView GO volledig is uitgeschakeld voordat u hem schoonmaakt.
- Reinig ClearView GO met een zachte, droge doek of een elektrostatische stofdoek. Gebruik GEEN vloeibare reinigingsmiddelen op de plastic oppervlakken.
- Om de levensduur van ClearView GO te verlengen, verwijdert u de batterij uit het apparaat als deze een week of langer niet wordt gebruikt.
- Het beschermende glas dat de camera bedekt, kan indien nodig worden schoongemaakt met het lensdoekje dat in de verpakking van ClearView GO zit. Gebruik GEEN vloeibare reinigingsmiddelen op de plastic oppervlakken. Er worden geen aanvullende sterilisatie- of reinigingsmethoden aanbevolen of vereist.

ClearView GO vervoeren

Draag het apparaat wanneer het is opgevouwen door het ClearView GO-hoofdgedeelte stevig vast te pakken.

Waarschuwing: draag ClearView GO niet bij de camerakop, aangezien dit kan leiden tot schade aan uw apparaat.

De ClearView GO 15" wordt geleverd met een handige draagtas voor transport. Om te voorkomen dat het apparaat per ongeluk valt en beschadigd raakt, plaatst u de ClearView GO altijd in de draagtas wanneer deze niet in gebruik is. Koppel alle kabels los en berg ze op voordat u het apparaat verplaatst.

FCC-conformiteitsverklaring

Dit apparaat voldoet aan Deel 15 van de FCC-regels. Het gebruik is onderworpen aan de volgende twee voorwaarden: (1) dit apparaat mag geen schadelijke interferentie veroorzaken, en (2) dit apparaat moet alle ontvangen interferentie accepteren, inclusief interferentie die een ongewenste werking kan veroorzaken. Deze apparatuur is getest en in overeenstemming bevonden met de limieten voor een digitaal apparaat van Klasse B, conform Deel 15 van de FCC-regels. Deze limieten zijn ontworpen om een redelijke bescherming te bieden tegen schadelijke interferentie bij installatie in een woonomgeving. Deze apparatuur genereert en gebruikt radiofrequentie-energie en kan deze uitstralen en kan, indien niet geïnstalleerd en gebruikt volgens de instructies, schadelijke storing aan radiocommunicatie veroorzaken. Er kan echter niet worden gegarandeerd dat er in sommige gevallen geen interferentie zal optreden. Als deze apparatuur schadelijke storing veroorzaakt aan radio- of televisieontvangst, wat kan worden vastgesteld door de apparatuur uit en weer in te schakelen, wordt u aangemoedigd om te proberen de storing te corrigeren door een of meer van de volgende maatregelen:

- Heroriënteer of verplaats de ontvangende antenne.
- Vergroot de afstand tussen de apparatuur en de ontvanger.
- Sluit de apparatuur aan op een stopcontact op een ander circuit dan dat waarop de ontvanger is aangesloten.
- Raadpleeg de dealer of een ervaren radio- / tv-technicus voor hulp.

Ongeautoriseerde veranderingen of modificaties aan dit systeem kunnen uw bevoegdheid om dit apparaat te bedienen ongeldig maken.

Dit apparaat is een EMC-geregistreerd apparaat.



Dit apparaat draagt het CE- en FCC-keurmerk

Aanvullende mechanische veiligheidsmaatregelen

Je ClearView GO heeft bewegende delen. Probeer de onderdelen niet geforceerd te verplaatsen of aan te passen. Dit kan schade aan het apparaat veroorzaken.

Opmerking: wees voorzichtig bij het verplaatsen van onderdelen of bij het vervoeren van de ClearView GO om mogelijk letsel aan handen en vingers te voorkomen.

Gevoeligheid voor interferentie

Het beeld kan tijdelijk verslechteren wanneer ClearView GO wordt blootgesteld aan een sterk radiofrequentieveld, elektrostatische ontlading of voorbijgaande elektrische ruis. Door een elektrostatische ontlading (veroorzaakt door statische elektriciteit) kan het scherm zwart worden. Als dit gebeurt, volg dan deze stappen:

1. Koppel de voeding van de gelijkstroomadapter los van het stopcontact.
2. Wacht 30 seconden.
3. Sluit de voeding van de DC-adapter opnieuw aan.

Aanvullende elektrische veiligheidsmaatregelen

Lees deze veiligheidsmaatregelen voordat u ClearView GO gebruikt:

- Bij gebruik van een andere voeding dan die van Optelec voor ClearView GO vervalt de garantie.
- Als u gelijkstroom gebruikt, moet het ClearView GO-apparaat zich in de buurt van een gemakkelijk toegankelijk stopcontact bevinden.
- Gebruik ClearView GO niet in, bij of rond water. ClearView GO is niet ontworpen om bescherming te bieden tegen contact met vloeistoffen van welke aard dan ook.
- Gebruik alleen de voeding die bij uw ClearView GO is geleverd. Het gebruik van niet-geautoriseerde voedingen kan ernstige schade toebrengen aan de elektronische componenten van ClearView GO.
- Plaats het netsnoer altijd uit de buurt van looproutes om schade aan de voeding te voorkomen.
- Voorkom het risico op elektrische schokken door NIET te proberen het apparaat te demonteren. Laat alle service over aan een geautoriseerde reparatie-instelling.
- Zorg ervoor dat u alle juiste kabelaan sluitingen maakt.

ClearView GO Manuel d'utilisation



Optelec
Boîte postale 399
2993 LT Barendrecht
Pays-Bas
Téléphone: +31 (0)88 6783 444
Télécopieur +31 (0)88 6783 400
Courriel: info@optelec.nl
Site internet: www.optelec.com

Configuration

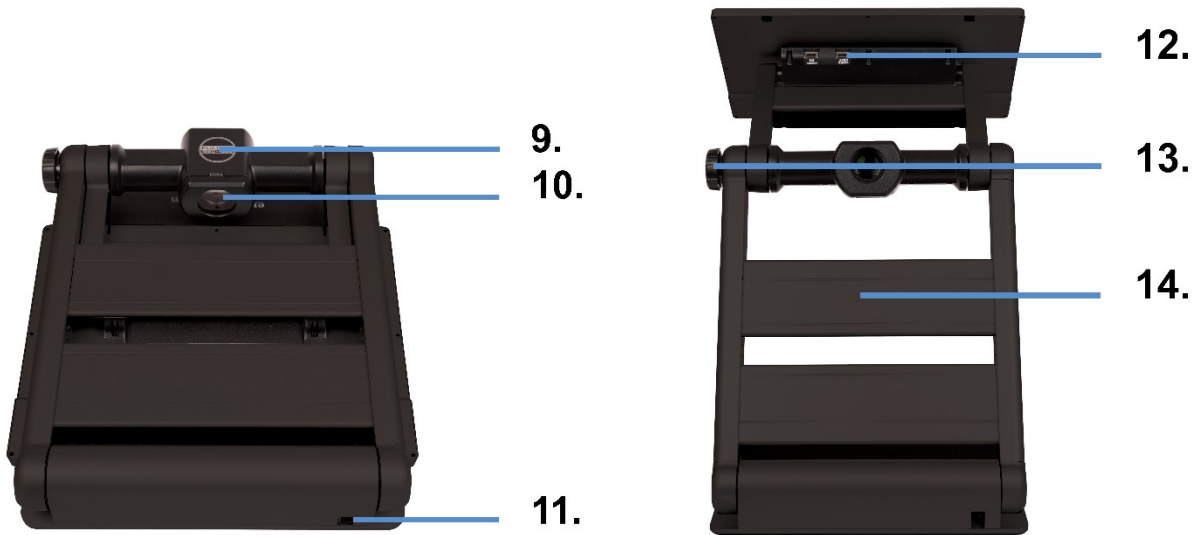

1. Bouton d'alimentation Marche/Arrêt
2. Roulette d'optimisation de l'image (Ajustement de la luminosité et le contraste)
3. Bouton Capture instantanée
4. Roulette du Zoom
5. Bouton Mode Couleurs
6. Bouton Couleur Naturelle
7. Touche Super Fonction
8. Écran LCD
9. Caméra
10. Objectif gros-plan (ouvrez cet objectif pour une vue à distance)
11. Prise DC (insérez l'adaptateur secteur ici pour charger la batterie)
12. Sortie HDMI
13. Roulette de positionnement de la caméra
14. Lumières DEL

Remarque: avec la caméra ⑨, évitez que des corps étrangers se logent sur l'objectif. Si cela se produit, utilisez le linge de microfibre fourni pour essuyer la lentille.

1. Introduction

Nous vous félicitons pour l'acquisition de votre nouveau ClearView GO. ClearView GO offre le même confort de lecture, la même facilité d'utilisation et les mêmes fonctionnalités qu'un télé-agrandisseur de bureau dans un design pliable et compact. Il est donc la solution idéale pour ceux qui nécessitent du télé-agrandissement à des endroits variés. ClearView GO vous permet de lire et de visualiser des objets à la maison, au bureau, dans la salle de classe ou ailleurs. Son design pliable le rend extrêmement facile à transporter ou à entreposer lorsque vous n'en avez pas besoin.

1.1. À propos de ce manuel

Ce manuel vous aidera à vous familiariser avec l'utilisation et les fonctions du ClearView GO. Lisez-le attentivement avant la première utilisation. Si vous avez des questions ou des suggestions concernant l'utilisation de ce produit, veuillez contacter votre distributeur Optelec ou le siège social d'Optelec à l'aide de l'information de contact fournie à la fin de ce manuel. Vos commentaires sont appréciés. Nous espérons que vous apprécierez travailler avec votre ClearView GO.

1.2. Instructions avant de débiter

La batterie doit être pleinement chargée avant la première utilisation. Veuillez connecter l'adaptateur d'alimentation fourni à l'entrée DC pour charger la batterie. Pendant la charge, un voyant rouge est allumé. Lorsqu'il est complètement chargé, le voyant est vert.

Enlevez le film de protection de l'écran LCD avant d'utiliser l'appareil. Évitez qu'un corps étranger n'adhère à la lentille de la caméra. Essuyez les corps étrangers de la lentille avec le linge fourni.

1.3. Contenu de la boîte

L'emballage du ClearView GO contient les éléments suivants. Si un ou des éléments sont manquants, veuillez contacter votre distributeur.

1. Agrandisseur portatif
2. Adaptateur d'alimentation
3. Pochette de transport (modèle 15 pouces uniquement)
4. Manuel d'utilisation
5. Linge en microfibre pour nettoyer l'écran

2. Pour débuter

2.1. Ouvrir le ClearView GO

1.



2.



3.



4.



5.



6.



1. Placez le ClearView GO fermé sur une surface plane et stable.
2. Maintenez la base de l'appareil d'une main tout en soulevant la partie supérieure de l'appareil de l'autre main.
3. Soulevez le bras jusqu'à ce qu'il s'enclenche dans la bonne position.
4. Tenez des deux mains les côtés gauche et droit du moniteur LCD.
5. Tirez le moniteur LCD vers vous.
6. Poussez le moniteur vers le haut avec les deux mains et ajustez-le à la position souhaitée.

2.2. Fermer le ClearView GO



1. Tenez des deux mains les côtés gauche et droit du moniteur LCD.
2. Pour fermer ClearView GO, abaissez l'écran LCD à deux mains.
3. Poussez le moniteur vers la partie centrale de l'appareil.
4. Placez les deux mains sur le dessus de la partie supérieure de l'appareil.
5. Descendez le dessus de l'appareil jusqu'à ce qu'il soit fermé.

2.3. Positions de caméra



Vous pouvez basculer entre les modes en pivoter/ ajuster avec la Roulette de positionnement de la caméra.

1. Mode Lecture
2. Mode Distance (ouvrez l'objectif en plan éloigné pour une visualisation à distance)
3. Mode Auto-visualisation (mode miroir)

3. Boutons



1. Bouton Marche/Arrêt

Pour allumer / éteindre l'appareil, appuyez sur ce bouton pendant deux secondes.

2. Roulette d'optimisation de l'image

Fonctions différentes selon le réglage.

- En mode couleur naturelle, tournez le bouton pour régler la luminosité de l'affichage (cinq niveaux).
- En mode couleur à contraste élevé, tournez le bouton pour régler le contraste de l'image. Appuyez dessus pour revenir au réglage par défaut.
- Pour activer / désactiver la mise au point automatique, appuyez sur le bouton et maintenez-le enfoncé pendant deux secondes.

3. Bouton Capture instantanée

Appuyez brièvement sur le bouton Capture instantanée (3) pour figer l'image.

- Vous pouvez alors faire un zoom avant ou arrière sur l'image gelée et ajuster la couleur ou la luminosité.
- Lorsque l'image est agrandie, vous pouvez faire un panoramique autour de l'image à l'aide de la touche Super Fonction (7).

Appuyez sur le bouton à nouveau pour retourner au mode en direct.

4. Roulette du Zoom

Tournez la roulette pour ajuster le grossissement. Le niveau d'agrandissement dépend de la taille de ClearView GO que vous possédez.

- ClearView GO 15":
Grossissement: 1,4x à 20x, 2,0x à 32x (par défaut) ou 3,5x à 60x.
Agrandissement supplémentaire dans l'image capturée: 5,5x.

- ClearView GO 17":
Grossissement: 1,4x à 25x, 2,3x à 35x (par défaut) ou 3,5x à 70x.
Agrandissement supplémentaire dans l'image capturée: 5,5x.

Différents niveaux d'agrandissement peuvent être définis dans le menu. Appuyez sur la roulette du zoom et maintenez-la enfoncée pour accéder au menu et sélectionnez le niveau du zoom pour le régler. Pour plus d'informations sur la façon de procéder, reportez-vous à la section «Rapport de zoom» du [chapitre 5.2](#).

5. Bouton Mode Couleur

L'image affichée peut être visualisée en huit modes de couleurs, le mode couleur naturelle et sept couleurs à contraste élevé:

- Mode Couleur naturelle
- Texte blanc sur fond noir
- Texte noir sur fond blanc
- Texte jaune sur fond noir
- Texte noir sur fond jaune
- Texte vert sur fond noir
- Texte bleu sur fond jaune
- Texte jaune sur fond bleu

Jusqu'à 35 modes couleurs peuvent être programmés dans le menu.

6. Bouton Couleur naturelle

Appuyez sur le bouton pour voir les images ou documents dans leurs couleurs réelles.

Maintenez enfoncé le bouton Couleur naturelle  pour utiliser la fonction Rechercher une fois agrandi. La fonction Rechercher vous permet de faire un zoom arrière rapide et de voir l'image entière. Relâcher le bouton ramène la caméra au niveau d'agrandissement d'origine.

7. Touche Super Fonction

Utilisé pour le panoramique / défilement de l'image figée lorsqu'elle est agrandie. Reportez-vous au [chapitre 4.4](#).

Utilisé pour sélectionner et appliquer la fonction ligne / masque. Se référer au [chapitre 4.1](#).

4. Principales Touches et Fonctions

4.1. Ligne et Masque

Maintenez la touche Super Fonction (7) pour activer ou désactiver Ligne & Masque.

Lorsque Ligne & Masque est activé, la touche de direction et la roulette de la touche Super Fonction (7) fonctionnent de la manière suivante.

- Gauche & Droite ◀ ▶ : Choisir la fonction.

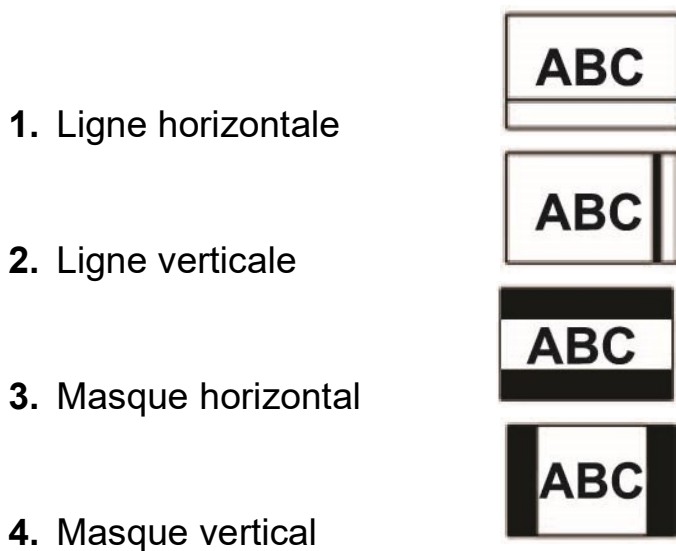

- Haut & Bas ▲ ▼ : Augmenter ou réduire l'épaisseur d'une ligne ou la distance entre les masques.

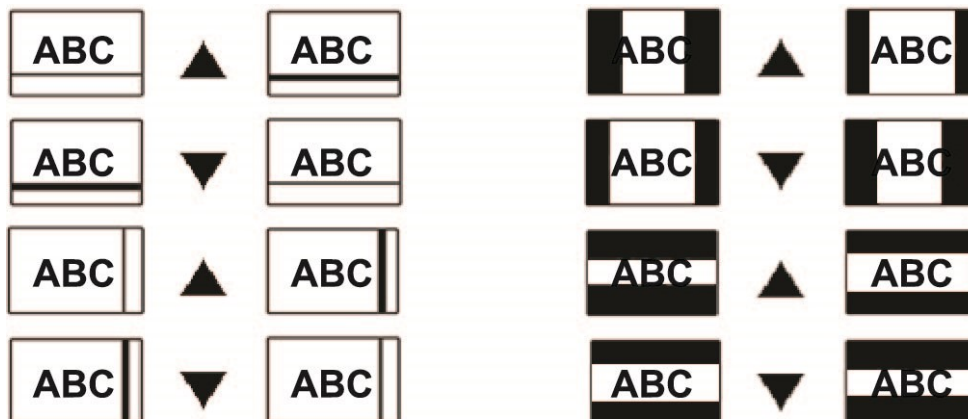

- Tourner la roulette déplace la position de la ligne ou du masque.

1) Sens antihoraire

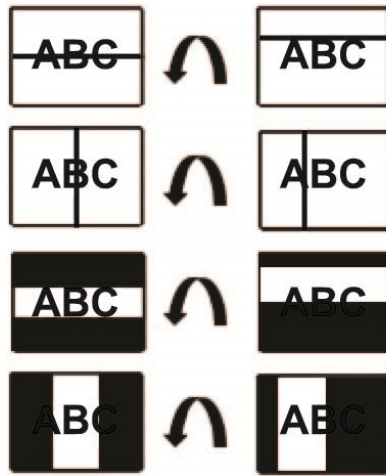

2) Sens horaire

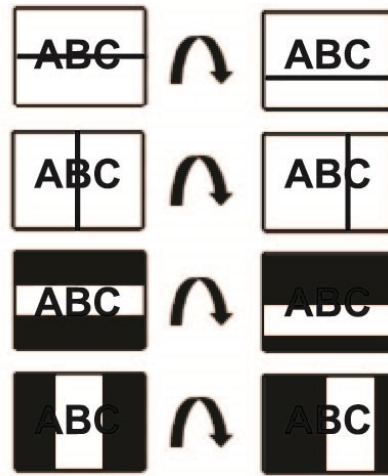

4.2. État de la batterie

L'état de la charge restante à la batterie n'est pas normalement affiché. L'icône de chargement de la batterie s'affiche lorsque l'adaptateur d'alimentation est connecté.

Pour vérifier l'état de la batterie restante, appuyez sur le bouton de capture d'image ③ pendant trois secondes ou plus.

4.3. Mode Sortie HDMI

Lors du raccordement du câble de sortie HDMI, l'écran LCD est vide et les informations sont affichées sur un moniteur externe.

Vous pouvez basculer entre l'écran LCD et un moniteur externe en appuyant sur la touche Super Fonction ⑦.

4.4. Faites défiler l'image figée

Ajustez le niveau de zoom comme vous le souhaitez pour cadrer toute la zone que vous souhaitez lire. Appuyez ensuite sur le bouton Capture d'image ③ pour figer l'image.

Lorsque vous appuyez sur la roulette du zoom ④ dans l'image figée, un marqueur de ligne horizontale apparaît. Vous pouvez déplacer cette ligne en tournant la touche Super Fonction ⑦.

Vous pouvez faire un zoom avant ou arrière sur l'image gelée avec la roulette du zoom ④. Lorsque l'image est agrandie, vous pouvez faire un panoramique autour de l'image figée à l'aide des touches de direction haut / bas et gauche / droite autour de la touche Super Fonction ⑦. Lorsque vous effectuez un panoramique jusqu'à la fin d'une image figée, vous pouvez passer au paragraphe ou à la ligne suivante en relâchant la touche de direction gauche ou droite et en appuyant à nouveau dessus.

À tout moment pendant le panoramique de l'image, votre position de lecture actuelle est affichée en appuyant sur le bouton Couleur naturelle et en le maintenant enfoncé. L'emplacement de la zone agrandie est affiché dans tout le champ de visionnement.

4.5. Mode Économie de batterie

Si vous laissez l'appareil allumé et inutilisé pendant 10 minutes, l'écran LCD s'éteint pour économiser la batterie. Si l'appareil est laissé pendant trois minutes supplémentaires, l'alimentation est automatiquement coupée. Pour plus d'informations sur la façon de régler le temps, reportez-vous à la section «Mode d'économie d'énergie» du [chapitre 5.3](#).

4.6. Sélection du Mode Couleurs

Maintenez appuyé le Bouton Mode couleurs ⑤ et tournez la Roulette du Zoom ④ pour vous décaler parmi les choix de Modes Couleurs disponibles. Pour plus d'informations sur la sélection des couleurs, reportez-vous à la section «Mode couleur» du [chapitre 5.2](#).

- Bouton Mode Couleurs ⑤ + Roulette du Zoom ④, Droite: Mode couleur suivant
- Bouton Mode Couleurs ⑤ + Roulette du Zoom ④, Gauche: Mode Couleurs précédent

Appuyez plusieurs fois sur le bouton Mode couleur pour parcourir les modes couleur disponibles.

4.7. Modes Auto-visualisation et Distance

Vous pouvez changer le mode de visualisation en déplaçant la caméra avec la roulette de positionnement de la caméra ⑬.

Mode Auto-visualisation (Mode miroir)

Utilisez cette option lorsque la direction de la caméra est dirigée vers vous.

- La caméra se mettra automatiquement en Mode Auto-visualisation.
- La plage de grossissement sera diminuée.
- La caméra se mettra automatiquement en Mode Couleur naturelle.

Mode Distance

Utilisez ce mode pour afficher un objet distant, tel qu'un tableau blanc. Ouvrez l'objectif de plan éloigné lorsque vous utilisez ce mode.

- La caméra passera automatiquement en Mode Distance.
- La plage de grossissement sera diminuée.
- La caméra passera automatiquement au Mode Couleur naturelle.

5. Menu

Vous pouvez utiliser le menu pour personnaliser le produit. Cette section décrit comment naviguer dans les menus et sélectionner les options pour changer l'apparence de votre ClearView GO.

5.1. Navigation dans le menu

Appuyez et maintenez enfoncer le centre de la roulette du zoom (4) pour entrer et quitter le menu. Une fois dans le menu, vous pouvez modifier ou enregistrer les paramètres à l'aide de la roulette du zoom (4) ou de la touche Super Fonction (7).

- Déplacez-vous dans le menu en tournant la roulette du zoom (4) ou la touche Super Fonction (7).
- Sélectionnez une option en appuyant au centre de la roulette du zoom (4) ou de la touche Super Fonction (7).
- Pour revenir à l'écran précédent, maintenez le centre de la roulette du Zoom (4) ou de la touche de Super Fonction (7) enfoncée.

5.2. Options de menu

Les options de menu suivantes sont disponibles: **Mode couleur**, **Rapport de zoom**, **Luminosité LED**, **Plus de paramètres** et **Réinitialiser**.

Dans le menu **Plus de paramètres**, les options suivantes sont disponibles: **Langue**, **Vitesse de défilement des captures d'images**, **Mode de verrouillage des touches**, **Personnel et public** et **Mode d'économie d'énergie**.

Mode couleur

En utilisant l'option Mode couleur, vous pouvez ajouter ou supprimer vos combinaisons de couleurs à contraste élevé préférées. La valeur par défaut est une sélection de sept modes de couleur à contraste élevé.

- Par défaut: sept modes de couleur à contraste élevé sélectionnés
- Additionnel: les 35 modes de couleur sélectionnés

Sélectionnez vos modes de couleur préférés à l'aide de la roulette du zoom (4) ou de la touche Super Fonction (7). Activez et désactivez un mode couleur en appuyant sur la roulette du zoom (4). Un mode couleur est activé lorsqu'il est entouré de rouge. Un mode couleur est désactivé lorsqu'il est entouré de gris.

Appuyez sur **enregistrer** pour appliquer les modifications que vous avez apportées.

Rapport de zoom

Pour ClearView GO 15", la plage d'agrandissement par défaut est de 2,0x à 32x. Vous pouvez définir la plage d'agrandissement sur:

- 1,4x à 20x
- 2,0x à 32x
- 3,5x à 60x

Pour ClearView GO 17", la plage d'agrandissement par défaut est de 2,3x à 35x. Vous pouvez définir la plage d'agrandissement sur:

- 1,4x à 25x
- 2,3x à 35x
- 3,5x à 70x

Luminosité LED

Avec cette option, vous pouvez régler la luminosité des LED sur 11 niveaux différents, notamment en éteignant complètement les lumières.

Réinitialiser

Ce menu réinitialise tous les paramètres aux valeurs par défaut.

5.3. Plus de paramètres

Si vous sélectionnez **Plus de paramètres**, vous pouvez régler les fonctions suivantes : **Langue**, **Vitesse de défilement des captures d'images**, **Mode de verrouillage des touches**, **Personnel et public** et **Mode d'économie d'énergie**.

Pour enregistrer vos paramètres mis à jour, sélectionnez **Enregistrer et quitter** ou maintenez enfoncée la molette Image Optimizer (2).

Langue

Ce menu vous permet de sélectionner votre langue préférée.

Vitesse de défilement des captures d'images

Lorsque cette option est sélectionnée, vous pouvez régler la vitesse de défilement / panoramique de capture. Ou utilisez la molette Image Optimizer (2). Vous pouvez tester la vitesse de défilement en temps réel à l'aide de la touche Super Fonction (7). Assurez-vous d'avoir zoomé pour pouvoir tester la vitesse de défilement.

Mode de verrouillage des touches

Si vous sélectionnez **Oui**, seules 3 touches sont disponibles : la roulette du Zoom (4), la touche de mode couleur (5) et la touche de couleur naturelle (6). Si vous sélectionnez **Non**, tous les boutons sont disponibles.

Personnel et public

Avec le mode **Personnel**, tous les paramètres utilisateur personnalisés actuels sont mémorisés après le redémarrage de l'appareil.

Avec le mode **Public**, tous les paramètres reviennent à leurs valeurs d'usine par défaut après le redémarrage de l'appareil. Le mode public est recommandé lorsqu'un périphérique est utilisé par plusieurs personnes, comme dans une bibliothèque.

Mode économie d'énergie

Pour économiser la batterie, vous pouvez régler la durée avant que l'écran LCD s'éteigne automatiquement après une période de non-utilisation. Vous pouvez également régler l'heure à laquelle l'alimentation est coupée. Les paramètres par défaut sont:

- Le temps d'extinction automatique de l'écran LCD est de 10 minutes.
- Le temps de mise hors tension automatique est de trois minutes.

Spécifications techniques

ClearView GO 15''

Écran LCD -Dimensions	15.6 pouces (396mm), 16 : 9 écran large
Résolution	1920 x 1080 (Plein HD)
Angle de rotation	180 degrés
Spécifications de la caméra	1920 x 1080, 60 images/seconde Mise au point automatique
Dimensions	Ferme: 384 x 405 x 64 mm 15.1 x 16 x 2.5 po Ouvert: 384 x 400 x 577 (max) mm 15.1 x 15.75 x 22.7 (max) po
Poids	4.8 kg / 10.65 lb.
Modes de couleurs	Par défaut 8, comprenant la couleur naturelle (Mode additionnel 35)
Plage de grossissement	Sélectionnable : 1,4x à 20x, 2,0x à 32x (défaut), ou 3,5x à 60x. Agrandissement supplémentaire dans l'image capturée: 5,5x
Modes de caméra	Mode Lecture, Mode Distance, Mode Auto-visualisation
Batterie – Capacité	16.8V, 5200mAh
Poids de la batterie	400 g / 0.90 lb.
Durée de la batterie	5 heures
Consommation	14~20W (en opération)
Puissance d'entrée – Adaptateur	100-240V, 50-60Hz, 1.7A
Puissance de sortie – Unité	DC +19V-3.42A
Connectivité	Sortie HDMI

ClearView GO 17”

Écran LCD -Dimensions	17.3 pouces (439mm), 16 : 9 écran large
Résolution	1920 x 1080 (Plein HD)
Angle de rotation	180 degrés
Spécifications de la caméra	1920 x 1080, 60 images/seconde Mise au point automatique
Dimensions	Ferme: 411 x 432 x 64 mm 16.2 x 17 x 2.5 po Ouvert: 411 x 445 x 653 (max) mm 16.2 x 17.5 x 25.7 (max) po
Poids	5.465 kg / 12.05 lb.
Modes de couleurs	Par défaut 8, comprenant la couleur naturelle (Mode additionnel 35)
Plage de grossissement	Sélectionnable : 1,4x à 25x, 2,3x à 35x (défaut), ou 3,5x à 70x. Agrandissement supplémentaire dans l'image capturée: 5,5x
Modes de caméra	Mode Lecture, Mode Distance, Mode Auto-visualisation
Batterie – Capacité	16.8V, 5200mAh
Poids de la batterie	400 g / 0.90 lb.
Durée de la batterie	5 heures
Consommation	14~20W (en opération)
Puissance d'entrée – Adaptateur	100-240V, 50-60Hz, 1.7A
Puissance de sortie – Unité	DC +19V-3.42A
Connectivité	Sortie HDMI

Avis de sécurité et de réglementation

- Une utilisation négligente du produit peut causer un incendie, des blessures ou de sérieux dommages.
- Afin d'éviter un incendie ou un choc électrique, ne pas utiliser une prise ou fiche électrique endommagée ou inappropriée.
- Afin d'éviter un choc électrique, ne pas toucher la prise ou fiche électrique avec une main mouillée.
- Une mauvaise utilisation du produit peut causer des blessures corporelles ou endommager l'appareil.
- Utiliser uniquement l'adaptateur fourni avec ce produit. L'utilisation d'un autre adaptateur peut endommager l'appareil.
- Ne pas utiliser cet appareil dans un environnement humide, par exemple dans une salle de bain.
- Ne pas placer d'objet lourd sur l'appareil.
- Ne pas tenter de désassembler, modifier ou réparer l'unité. Cela peut endommager l'appareil et annulera la garantie.
- Il est possible que la durée de vie de la batterie diminue après six (6) mois d'utilisation.
- Garder l'appareil hors de la lumière solaire directe et des températures extrêmes.
- L'affichage peut ne pas s'afficher correctement.
- Il est recommandé d'opérer l'appareil dans une température se situant entre 0 ~ 35 °C (32 ~ 95 °F).

Précautions d'emploi

- Suivez tous les avertissements, mises en garde et instructions indiqués sur le produit.
- Utilisez ClearView GO sur une surface stable et de niveau telle qu'un bureau ou une table solide, conformément aux spécifications de conception prévues.
- Évitez de placer ClearView GO sur une table, un chariot ou un support instable. Il pourrait tomber, causant de graves dommages à l'appareil ou des blessures corporelles.
- Utilisez ClearView GO uniquement à l'intérieur - il ne doit PAS être exposé à des changements extrêmes ou rapides de température ou d'humidité. Ne placez pas ClearView GO près d'un radiateur ou de zones exposées à de longues heures de soleil direct. Ces conditions peuvent endommager l'électronique ou l'optique de l'appareil.
- Au moins une fois par semaine, nettoyez ClearView GO avec un chiffon doux et sec ou un chiffon à poussière électrostatique. NE PAS utiliser de nettoyants

liquides sur ses surfaces en plastique. Aucune méthode supplémentaire de stérilisation ou de nettoyage n'est recommandée ou requise.

- N'utilisez pas ClearView GO à proximité de matériaux ou de liquides inflammables.

Sécurité et entretien

Pour garantir votre sécurité et tirer le meilleur parti de ClearView GO, lisez attentivement ces précautions de sécurité.

ClearView GO agrandit et améliore le texte et les objets afin d'améliorer la qualité de vie des personnes malvoyantes. La mesure dans laquelle ce produit peut améliorer la capacité de voir des images dépend de l'état individuel d'une personne et de son niveau de déficience visuelle.

ClearView GO n'est pas conçu pour restaurer la vision, corriger les problèmes oculaires ou arrêter la perte de vision dégénérative. Un professionnel des soins oculaires peut déterminer l'utilité et la pertinence de ClearView GO pour l'état individuel d'un patient.

Prendre soin de ClearView GO

Pour prendre soin de votre ClearView GO, suivez ces recommandations:

- Lorsque ClearView GO n'est pas utilisé et n'est pas connecté à une alimentation externe, coupez toujours l'alimentation en appuyant sur le bouton d'alimentation pendant deux secondes.
- Assurez-vous que votre ClearView GO est complètement éteint avant de le nettoyer.
- Nettoyez ClearView GO avec un chiffon doux et sec ou un chiffon à épousseter électrostatique. NE PAS utiliser de nettoyeurs liquides sur ses surfaces en plastique.
- Pour prolonger la durée de vie de ClearView GO, retirez la batterie de l'appareil s'il ne sera pas utilisé pendant une semaine ou plus.
- La vitre de protection recouvrant la caméra peut être nettoyée au besoin avec le chiffon d'objectif fourni dans l'emballage de ClearView GO. NE PAS utiliser de nettoyeurs liquides sur les surfaces en plastique. Aucune méthode supplémentaire de stérilisation ou de nettoyage n'est recommandée ou requise.

Transport de ClearView GO

Transportez l'appareil en saisissant fermement le corps principal du ClearView GO lorsqu'il est en position repliée.

Avertissement: ne transportez pas ClearView GO par la tête de la caméra car cela pourrait endommager votre appareil.

Le ClearView GO 15 "est livré avec un étui de transport pratique pour le transport. Pour éviter que l'appareil ne tombe accidentellement et ne soit endommagé, remettez toujours le ClearView GO dans son étui de transport lorsqu'il n'est pas utilisé. Débranchez et fixez tous les câbles avant de déplacer l'appareil.

Précautions de sécurité mécaniques supplémentaires

Votre ClearView GO comporte des pièces mobiles. N'essayez pas de repositionner ou d'ajuster de force les pièces. Cela pourrait endommager l'appareil.

Remarque: Soyez prudent lorsque vous déplacez des pièces ou lorsque vous transportez le ClearView GO pour éviter de vous blesser aux mains et aux doigts.

Sensibilité aux interférences

Il peut y avoir une dégradation temporaire de l'image lorsque ClearView GO est soumis à un fort champ de radiofréquences, une décharge électrostatique ou un bruit électrique transitoire. Une décharge électrostatique (causée par de l'électricité statique) peut provoquer un écran vide. Si cela se produit, procédez comme suit:

- Débranchez l'adaptateur secteur de la prise électrique murale.
- Attendez 30 secondes.
- Rebranchez l'alimentation de l'adaptateur CC.

Précautions de sécurité électrique supplémentaires

Lisez ces précautions de sécurité avant d'utiliser ClearView GO:

- L'utilisation d'une alimentation autre que celle fournie par Optelec pour ClearView GO annulera la garantie.
- Si vous utilisez une alimentation CC, le périphérique ClearView GO doit être à proximité d'une prise murale facilement accessible.
- N'utilisez pas ClearView GO dans, près ou autour de l'eau. ClearView GO n'est pas conçu pour offrir une protection contre le contact avec des liquides de toute nature.
- Utilisez uniquement l'alimentation fournie avec votre ClearView GO. L'utilisation de blocs d'alimentation non autorisés peut endommager gravement les composants électroniques de ClearView GO.
- Eloignez toujours le cordon d'alimentation des zones de circulation pour éviter d'endommager le bloc d'alimentation.

- Évitez tout risque de choc électrique en n'essayant PAS de démonter l'appareil. Confiez tous les services à un centre de réparation agréé.
- Assurez-vous que vous effectuez toutes les connexions de câbles appropriées.

Avis de conformité FCC

Cet appareil est conforme à la partie 15 des règles de la FCC. Son fonctionnement est soumis aux deux conditions suivantes: (1) Cet appareil ne doit pas provoquer d'interférences nuisibles et (2) cet appareil doit accepter toute interférence reçue, y compris les interférences susceptibles de provoquer un fonctionnement indésirable. Cet équipement a été testé et déclaré conforme aux limites d'un appareil numérique de classe B, conformément à la partie 15 des règles de la FCC. Ces limites sont conçues pour fournir une protection raisonnable contre les interférences nuisibles dans une installation résidentielle. Cet équipement génère, utilise et peut émettre de l'énergie radiofréquence et, s'il n'est pas installé et utilisé conformément aux instructions, peut provoquer des interférences nuisibles aux communications radio. Cependant, il n'y a aucune garantie qu'aucune interférence ne se produira dans certains cas. Si cet équipement provoque des interférences nuisibles à la réception radio ou télévision, ce qui peut être déterminé en éteignant puis en rallumant l'équipement, nous vous encourageons à essayer de corriger les interférences par une ou plusieurs des mesures suivantes:

- Réorientez ou déplacez l'antenne de réception.
- Augmentez la distance entre l'équipement et le récepteur.
- Connectez l'équipement à une prise murale sur un circuit différent de celui auquel le récepteur est connecté.
- Consultez le revendeur ou un technicien radio / TV expérimenté pour obtenir de l'aide.

Les changements ou modifications non autorisés à ce système peuvent annuler votre droit d'utiliser cet équipement.

Industry Canada (IC) Notice

Cet appareil numérique de la classe B est conforme à la norme NMB-003 du Canada.

Cet appareil est enregistré CEM.



Cet appareil porte les sceaux d'approbation du CE et de la FCC, marque d'approbation KC.

ClearView GO Manuale utente



Optelec
P.O. Box 399
2993 LT Barendrecht
The Netherlands
Telephone: +31 (0)88 6783 444
Fax +31 (0)88 6783 400
E-mail: info@optelec.nl
Website: www.optelec.com

Configurazione

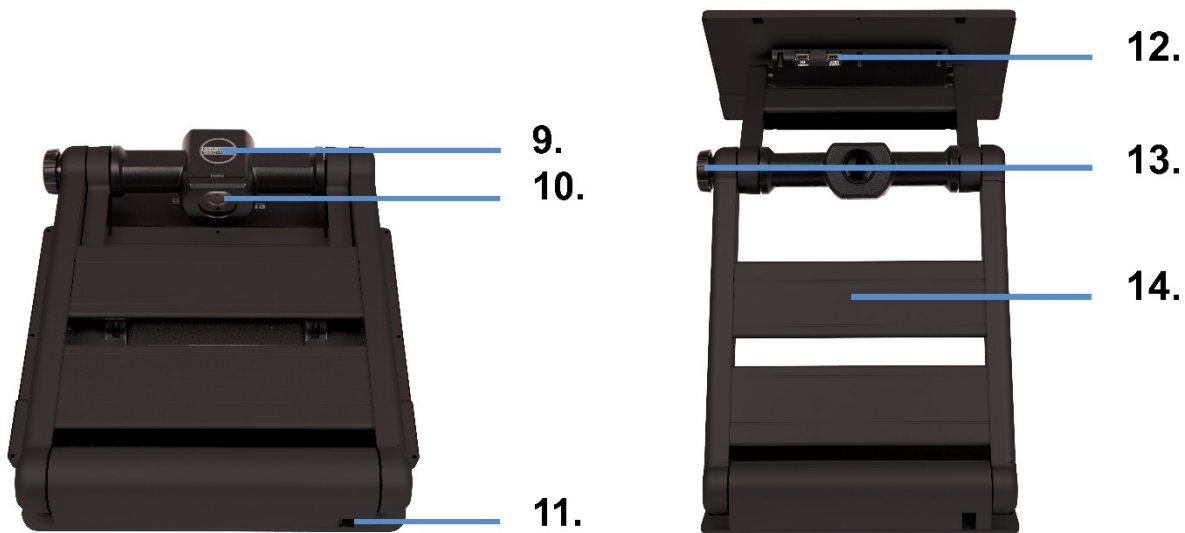

1. Accensione/spegnimento
2. Manopola di ottimizzazione dell'immagine (regola luminosità e contrasto)
3. Pulsante di acquisizione dell'immagine
4. Manopola per l'ingrandimento
5. Pulsante Modalità Colori
6. Pulsante Colori reali
7. Tasto funzione Super
8. Schermo LCD
9. Telecamera
10. Lente per vicino (aprite lo sportellino per la visualizzazione da lontano)
11. Jack DC (inserire l'alimentatore qui per ricaricare la batteria)
12. Uscita HDMI
13. Manopola di posizionamento della telecamera
14. Luci a LED

Nota: Con la telecamera ⑨, cercate di evitare il deposito di materiale sulla lente. Se c'è dello sporco, pulite la lente con il panno in microfibra in dotazione.

1. Introduzione

Complimenti per aver scelto di acquistare ClearView GO. ClearView GO offre la stessa facilità d'uso e le funzionalità di un normale ingranditore da tavolo, ma in un design compatto e ripiegabile. È la soluzione ideale per le persone che necessitano di un ingrandimento in posti diversi. Con ClearView GO, è possibile leggere testi e visualizzare oggetti comodamente, a casa, in ufficio, in classe o in viaggio. Il suo design ripiegabile rende ClearView GO facilmente trasportabile.

1.1. Informazioni su questo manuale

Questo manuale aiuterà a prendere dimestichezza con le funzioni di ClearView GO. Leggetelo attentamente prima di usare il prodotto. Se avete domande o suggerimenti su come usare ClearView GO, contattate il vostro distributore Optelec consultando la pagina sulle informazioni di contatto alla fine di questo manuale.

1.2. Istruzioni prima dell'uso

La batteria deve essere caricata completamente prima di usare il dispositivo per la prima volta. Collegate l'alimentatore in dotazione al jack in entrata per caricare la batteria. Durante la ricarica, si accenderà una luce rossa. Una volta completata la ricarica, la luce sarà verde.

Rimuovete la pellicola di protezione sullo schermo prima di usare l'unità. Verificate che non ci sia nulla sulla lente della telecamera. Eventualmente, pulitela con il panno in microfibra in dotazione.

1.3. Contenuto della confezione

La confezione di ClearView GO contiene i seguenti elementi. Se dovesse mancare qualcosa, contattate il vostro distributore.

1. Videoingranditore portatile ClearView GO
2. Alimentatore
3. Borsa di trasporto (solo modello da 15")
4. Manuale utente
5. Panno in microfibra

2. Iniziamo

2.1. Aprire ClearView GO

1.



2.



3.



4.



5.



6.



1. Posizionate il ClearView GO ripiegato su una superficie stabile.
2. Premete sul piatto della base con una mano, mentre usate l'altra mano per sollevare la parte superiore della struttura del dispositivo.
3. Sollevate il braccio fino a quando non resta bloccato.
4. Posizionate entrambe le mani sui lati sinistro e destro del monitor LCD.
5. Tirate il monitor LCD verso di voi.
6. Tirate su il monitor LCD usando entrambe le mani e regolatelo per trovare la posizione adatta.

2.2. Chiudere ClearView GO

1.



2.



3.



4.



5.



1. Posizionate entrambe le mani sui lati sinistro e destro del monitor LCD.
2. Per chiudere ClearView GO, abbassate il monitor LCD con entrambe le mani.
3. Spingete il monitor LCD verso la struttura principale.
4. Posizionate entrambe le mani sulla parte superiore della struttura.
5. Abbassate la parte superiore della struttura fino a chiuderla.

2.3. Posizioni della telecamera

1.



2.



3.



È possibile passare tra le varie modalità ruotando/regolando la manopola di posizionamento della telecamera.

1. Modalità di lettura
2. Modalità visualizzazione da lontano (aprire lo sportellino della lente)
3. Modalità ritratto (modalità “a specchio”)

3. Pulsanti



1. 2. 3. 4. 5. 6. 7.

1. Pulsante di accensione/spegnimento

Per accendere/spegnere il dispositivo, premete il pulsante per due secondi.

2. Manopola di ottimizzazione dell'immagine

Dà diverse funzioni:

- Quando si è in Modalità Colori Reali, ruotate la manopola per regolare la luminosità dello schermo (cinque livelli).
- Quando si è in Modalità Colori a Contrasto Elevato, ruotate la manopola per regolare il contrasto. Premetela per tornare all'impostazione predefinita.
- Per attivare/disattivare l'autofocus, premete e tenete premuto il pulsante per due secondi.

3. Pulsante Acquisizione Immagine

Premete il pulsante di acquisizione immagine ③ per "catturare" l'immagine a schermo.

- È possibile aumentare/diminuire l'ingrandimento dell'immagine acquisita e regolarne colori e luminosità a schermo.
- Quando l'immagine è ingrandita, è possibile esplorare l'immagine tramite il tasto funzione Super ⑦.

Premete ancora il tasto di acquisizione per tornare alla modalità "dal vivo".

4. Manopola dell'ingrandimento

Per regolare l'ingrandimento, ruotate la manopola. Il livello di ingrandimento dipende dalla dimensione dello schermo del ClearView GO in vostro possesso.

- ClearView GO 15":
Ingrandimento: da 1.4x a 20x, da 2.0x a 32x (predefinito), o da 3.5x a 60x.
Ulteriore ingrandimento per l'immagine acquisita: 5.5x.

- ClearView GO 17”:
Ingrandimento: da 1.4x a 25x, da 2.3x a 35x (predefinito), o da 3.5x a 70x.
Ulteriore ingrandimento per l’immagine acquisita: 5.5x.

I vari livelli di ingrandimento possono essere impostati nel menu. Premete e tenete premuta la manopola dell’ingrandimento per accedere al menu e selezionate Intervallo ingrandimenti. Per maggiori informazioni su come fare questa operazione, consultate la sezione “Intervallo ingrandimenti” nel [capitolo 5.2](#).

5. Pulsante Modalità Colori

L’immagine a schermo può essere visualizzata in otto modalità colore differenti: la modalità a colori reali e sette combinazioni di colore a contrasto elevato:

- Modalità a colori reali
- Testo bianco su sfondo nero
- Testo nero su sfondo bianco
- Testo giallo su sfondo nero
- Testo nero su sfondo giallo
- Testo verde su sfondo nero
- Testo blu su sfondo giallo
- Testo giallo su sfondo blu

Tramite il menu possono essere impostate fino a 35 modalità colore.

6. Pulsante Colori reali

Premete il pulsante Colori reali (6) per visualizzare immagini o documenti a colori reali.

Premete e tenete premuto il pulsante Colori reali (6) per usare la funzione di ricerca con l’ingrandimento. La funzione di ricerca consente di disattivare rapidamente l’ingrandimento per vedere tutta l’immagine. Rilasciando il pulsante riporterete la telecamera al suo livello di ingrandimento originario.

7. Tasto Funzione Super

Viene usato per far scorrere l’immagine acquisita quando quest’ultima è ingrandita, fate riferimento al [capitolo 4.4](#).

Viene usato anche per selezionare ed applicare la funzione di righe/maschere. Fate riferimento al [capitolo 4.1](#).

4. Tasti rapidi e funzioni

4.1. Righe e maschere

Premete e tenete premuto il tasto funzione Super (7) per attivare o disattivare Righe e Maschere. Quando Righe e Maschere è attiva, il tasto di direzione e la manopola del tasto funzione Super agiscono (7) nel modo seguente.

- Sinistra e destra ◀ ▶ : Scegliete la funzione.

1. Riga orizzontale



2. Riga verticale



3. Maschera orizzontale



4. Maschera verticale



- Su e Giù ▲ ▼ : aumenta o diminuisce lo spessore di una riga e la distanza tra le maschere.

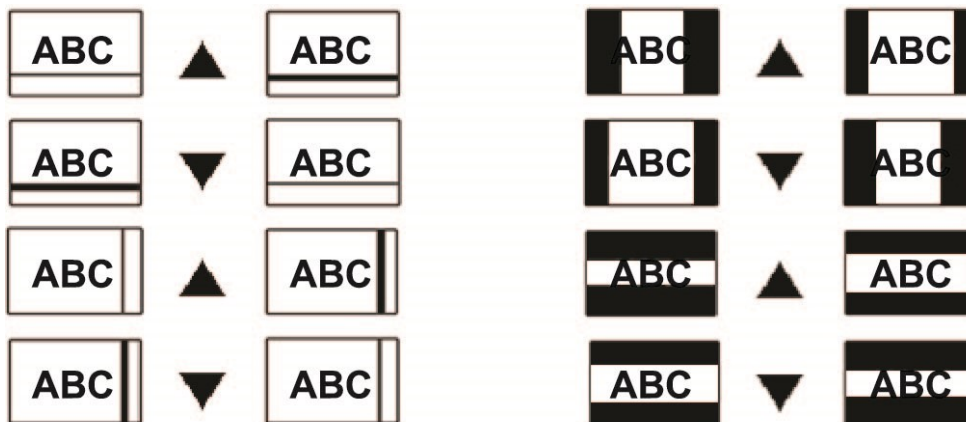

- Ruotando la manopola sposterete la posizione della riga o della maschera.

1) In senso antiorario

2) In senso orario

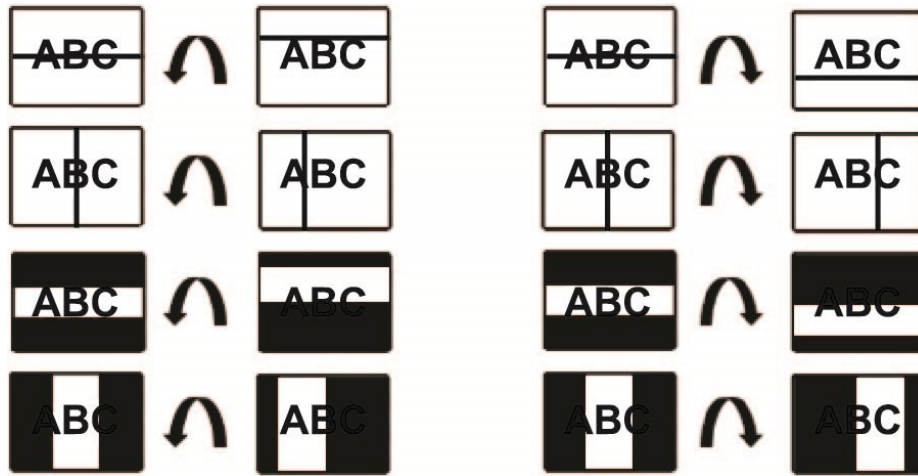

4.2. Stato della batteria

Lo stato della percentuale di batteria rimasta non viene continuamente visualizzato. L'icona di caricamento della batteria sarà mostrato quando è collegato l'alimentatore.

Per controllare lo stato della percentuale di batteria rimasta, premete il pulsante di acquisizione ③ per tre o più secondi.

4.3. Modalità di uscita HDMI

Quando viene collegato un cavo HDMI, lo schermo LCD rimarrà spento e l'immagine sarà mostrata sul monitor esterno. È possibile alternare tra schermo LCD e monitor esterno premendo il tasto funzione Super ⑦.

4.4. Esplorare l'immagine acquisita

Regolate l'ingrandimento al livello desiderato per inquadrare tutta la zona da leggere. Dopodichè, premete il pulsante Acquisisci (3) per catturare l'immagine.

Quando premete la manopola dell'ingrandimento (4) mentre è visibile l'immagine acquisita, apparirà una riga orizzontale. È possibile spostare questa riga ruotando il tasto funzione Super (7).

È possibile ingrandire/diminuire le dimensioni dell'immagine tramite la manopola dell'ingrandimento (4). Quando l'immagine è ingrandita, è possibile esplorarla tramite i tasti direzionali su/giù e sinistra/destra, intorno al tasto funzione Super (7). Quando vi spostate alla fine dell'immagine, potrete avanzare al paragrafo o alla riga successivi rilasciando il tasto direzionale sinistro o destro e premendoli di nuovo.

In qualsiasi momento, durante l'esplorazione dell'immagine, la posizione di lettura corrente sarà visualizzata premendo e tenendo premuto il pulsante Colori reali (6). La posizione dell'area ingrandita verrà mostrata all'interno di tutto il campo di visualizzazione.

4.5. Modalità risparmio energetico

Se lasciate l'unità accesa e inutilizzata per 10 minuti, lo schermo LCD verrà spento per preservare l'autonomia della batteria. Se l'unità non viene usata per altri tre minuti, il dispositivo si spegnerà automaticamente. Per maggiori informazioni su come regolare questi tempi, consultate la sezione "Modalità risparmio energetico" al [capitolo 5.3](#).

4.6. Selezione delle modalità di colore

Premete e tenete premuto il pulsante Modalità Colori ⑤ e ruotate la manopola dell'ingrandimento ④ per vedere le modalità di colore disponibili. Per maggiori informazioni su come selezionare i colori, consultate la sezione "Modalità Colori" al [capitolo 5.2](#).

- Pulsante Modalità Colori ⑤ + Manopola dell'ingrandimento ④, a destra: Modalità colore successiva
- Pulsante Modalità Colori ⑤ + Manopola dell'ingrandimento ④, a sinistra: Modalità colore precedente
- Premete il pulsante Modalità Colori ripetutamente per passare tra le varie modalità di colore disponibili.

4.7. Modalità Visualizzazione Ritratto e da lontano

È possibile cambiare la modalità di visualizzazione spostando la telecamera con la manopola di posizionamento della telecamera ⑬.

Modalità ritratto (Modalità "a specchio")

Usate questa modalità quando la telecamera è rivolta verso di voi.

- La telecamera passerà automaticamente in modalità ritratto.
- L'intervallo di ingrandimento sarà ridotto al minimo.
- La telecamera passerà automaticamente alla modalità a colori reali.

Modalità visualizzazione da lontano

Usate questa modalità per visualizzare un oggetto distante, come una lavagna, ad esempio. Quando usate questa modalità, aprite lo sportellino della lente.

- La telecamera passerà automaticamente in modalità visualizzazione da lontano.
- L'intervallo di ingrandimento sarà ridotto al minimo.
- La telecamera passerà automaticamente alla modalità a colori reali.

5. Menu

Usate il menu per personalizzare il prodotto. Questa sezione descrive come spostarsi nel menu e quali opzioni selezionare per cambiare l'aspetto di ClearView GO.

5.1. Spostarsi nel menu

Premete e tenete premuto il centro della manopola dell'ingrandimento ④ per accedere ed uscire dal menu.

Una volta nel menu, è possibile cambiare o salvare le impostazioni usando la manopola dell'ingrandimento ④ o il tasto funzione Super ⑦.

- Spostatevi nel menu ruotando la manopola dell'ingrandimento ④ o il tasto funzione Super ⑦.
- Selezionate un'opzione premendo il centro della manopola dell'ingrandimento ④ o il tasto funzione Super ⑦.
- Per tornare alla schermata precedente, premete e tenete premuto il centro della manopola dell'ingrandimento ④ o del tasto funzione Super ⑦.

5.2. Opzioni del menu

Sono disponibili le opzioni seguenti: **Modalità colori**, **Intervallo ingrandimenti**, **Luminosità LED**, **Altre impostazioni**, e **Ripristina**.

Nel menu **Altre impostazioni**, sono disponibili le opzioni seguenti: **Lingua**, **Velocità scorrimento acquisizione**, **Modalità Blocco Tasti**, **Personale e pubblica** e **Modalità risparmio energetico**.

Modalità colori

Usando l'opzione **Modalità Colori**, è possibile aggiungere o rimuovere le combinazioni di colore a contrasto elevato preferite. L'impostazione predefinita consiste in una selezione di sette modalità a contrasto elevato.

- Predefinito: Selezionate sette modalità colore a contrasto elevato.
- Esteso: Selezionate tutte e 35 le modalità colore.

Selezionate le modalità colore preferite tramite la manopola dell'ingrandimento ④ o il tasto funzione Super ⑦. Abilitate o disabilitate una modalità colore premendo la manopola dell'ingrandimento ④. La modalità colore è abilitata quando è cerchiata in rosso. La modalità colore è disabilitata quando è cerchiata in grigio. Premete **salva** per applicare le modifiche fatte.

Intervallo ingrandimenti

Per ClearView GO 15", l'intervallo predefinito per l'ingrandimento va da 2.0x a 32x. È possibile impostare l'intervallo con questi valori:

- Da 1.4x a 20x
- Da 2.0x a 32x
- Da 3.5x a 60x

Per ClearView GO 17", l'intervallo predefinito per l'ingrandimento va da 2.3x a 35x. È possibile impostare l'intervallo con questi valori:

- Da 1.4x a 25x
- Da 2.3x a 35x
- Da 3.5x a 70x

Luminosità LED

Con questa opzione, è possibile regolare la luminosità dei LED con 11 livelli differenti, inclusa l'opzione per disattivare completamente le luci.

Ripristina

Questo menu ripristina tutte le impostazioni ai valori predefiniti.

5.3 Altre impostazioni

Selezionando **Altre impostazioni**, sarà possibile regolare le funzioni seguenti: **Lingua**, **Velocità scorrimento acquisizione**, **Modalità Blocco Tasti**, **Personale e pubblica**, e **Modalità risparmio energetico**.

Per salvare le impostazioni aggiornate, selezionate **Salva e esci** o premete e tenete premuto la manopola di ottimizzazione dell'immagine ②.

Lingua

Questo menu vi consente di selezionare la lingua preferita.

Velocità scorrimento acquisizione

Quando viene selezionata questa opzione, sarà possibile regolare la velocità di scorrimento quando ci si muove nell'immagine "catturata". In alternativa, usate la manopola di ottimizzazione dell'immagine ②. Potete provare la velocità di scorrimento in tempo reale usando il tasto funzione Super ⑦. Assicuratevi che sia attivato l'ingrandimento per poter provare la velocità di scorrimento.

Modalità Blocco Tasti

Se selezionate **Sì**, saranno disponibili solo tre pulsanti: Manopola dell'ingrandimento ④, Pulsante Modalità Colori ⑤, e Pulsante Colori Reali ⑥. Se selezionate **No**, saranno disponibili tutti i pulsanti.

Personale e pubblica

In modalità **Personale**, tutte le impostazioni utente correnti personalizzate saranno valide anche quando il dispositivo verrà riavviato. In modalità **Pubblica**, tutte le impostazioni saranno ripristinate ai valori predefiniti quando il dispositivo sarà riavviato. La modalità Pubblica è consigliata quando il dispositivo viene usato da diverse persone, come in libreria.

Modalità risparmio energetico

Per preservare l'autonomia della batteria è possibile regolare dopo quanto tempo si spegnerà lo schermo LCD nei periodi di inattività. È anche possibile regolare dopo quanto tempo si spegnerà il dispositivo. Le impostazioni predefinite sono:

- **Tempo di spegnimento automatico LCD:** 10 minuti.
- **Tempo di spegnimento automatico:** tre minuti.

Specifiche tecniche

ClearView GO 15''

Dimensioni schermo	15.6 pollici (396mm), 16:9 wide screen
Risoluzione LCD	1920 x 1080 (full HD)
Angolo di rotazione LCD	180 gradi
Specifiche telecamera	1920 x 1080, 60 fps Autofocus
Dimensioni	Ripiegato: circa. 384 x 405 x 64 mm In uso: circa 384 x 400 x 577 mm (massima altezza)
Peso	4.8 kg
Modalità colore	Predefiniti 8, inclusi i colori reali (estesi 35)
Intervalli ingrandimento	Modalità immagine dal vivo: da 1.4x a 20x, da 2.0x a 32x (predefinito), o da 3.5x a 60x. Ingrandimento ulteriore per l'immagine acquisita: 5.5x
Modalità telecamera	Vicino, Lontano, Modalità Ritratto
Capacità batteria	16.8V, 5200mAh
Peso batteria	400 g
Consumo	14~20W (in uso)
Autonomia batteria	5 ore
Intervallo alimentazione in entrata per l'alimentatore	100-240V, 50-60Hz, 1.7A
Intervallo alimentazione in uscita per l'unità	DC +19V-3.42A
Conessioni	HDMI OUT

ClearView GO 17”

Dimensioni schermo	17.3 pollici (439mm), 16:9 wide screen
Risoluzione LCD	1920 x 1080 (Full HD)
Angolo di rotazione LCD	180 gradi
Specifiche telecamera	1920 x 1080, 60 fps Auto focus
Dimensioni	Ripiegato: circa. 411 x 432 x 64 mm In uso: circa. 411 x 445 x 653 mm (massima altezza)
Peso	5.465 kg
Modalità colore	Predefiniti 8, inclusi i colori reali (estesi 35)
Intervalli ingrandimento	Modalità immagine dal vivo: da 1.4x a 25x, da 2.3x a 35x (predefinito), o da 3.5x a 70x. Ingrandimento ulteriore per l'immagine acquisita: 5.5x
Modalità telecamera	Vicino, Lontano, Modalità Ritratto
Capacità batteria	16.8V, 5200mAh
Peso batteria	400 g
Consumo	14~20W (in uso)
Autonomia batteria	5 ore
Intervallo alimentazione in entrata per l'alimentatore	100-240V, 50-60Hz, 1.7A
Intervallo alimentazione in uscita per l'unità	DC +19V-3.42A
Conessioni	HDMI OUT

Note per la sicurezza e la cura del prodotto

- Usi impropri del prodotto possono causare incendi, infortuni o danni seri.
- Non usate una presa di corrente danneggiata o una presa non appropriata per evitare scosse elettriche o incendi.
- Non toccate la presa con mani umide o bagnate per evitare scosse elettriche.
- Un uso inappropriato del prodotto può provocare infortuni o danni all'unità.
- Usate solo l'alimentatore in dotazione con il prodotto. Altri alimentatori potrebbero danneggiare l'unità.
- Non usate questa unità in ambienti umidi.
- Non posizionate oggetti pesanti sull'unità.
- Non provate a disassemblare, rimodellare o riparare l'unità. Potrebbe danneggiarla ed annullarne la garanzia.
- Dopo sei (6) mesi d'utilizzo, la durata della batteria potrebbe ridursi.
- Tenete il prodotto lontano dalla luce diretta del sole e dalle alte temperature.
- Lo schermo potrebbe non funzionare correttamente.
- La temperatura operativa consigliata è tra 0 e 35 °C (32 ~ 95 °F)

Precauzioni d'uso

- Seguite tutti gli avvisi, le attenzioni e le istruzioni indicate sul prodotto.
- Usate ClearView GO su una superficie piatta e stabile, come una scrivania o un tavolo.
- Evitate di posizionare ClearView GO su una superficie non stabile, perché potrebbe fare cadere il prodotto causando danni sia a voi che al prodotto stesso.
- Usate ClearView GO *solo* in ambienti chiusi — il dispositivo non dovrebbe essere esposto a cambiamenti climatici. Non posizionate ClearView GO vicino a radiatori, caloriferi, o aree esposte per ore alla luce diretta del sole. Queste condizioni potrebbero danneggiare l'elettronica o le ottiche del dispositivo.
- Una volta alla settimana, pulite ClearView GO con un panno morbido e asciutto. **NON** usate liquidi o solventi sulle superfici in plastica. Non è necessario nessun ulteriore metodo di sterilizzazione o di pulizia.
- Non usate ClearView GO vicino a materiale infiammabile.

Sicurezza e cura

Per la vostra sicurezza e per ottimizzare la vostra esperienza d'uso con ClearView GO, attenetevi a queste indicazioni.

ClearView GO ingrandisce e migliora la visualizzazione di testi ed oggetti. La capacità con cui il prodotto può migliorare la possibilità di vedere le immagini dipendono dalle condizioni della singola persona e dal suo livello di ipovisione.

ClearView GO non è stato progettato per ridare la vista, per correggere delle condizioni visive o per fermare la perdita della vista. Professionisti nella cura della vista possono determinare l'utilità di ClearView GO per le condizioni del singolo paziente.

Manutenzione di ClearView GO

Per la manutenzione di ClearView GO, seguite queste raccomandazioni:

- Quando ClearView GO non è in uso e non è collegato alla corrente, spegnete sempre l'alimentatore premendo il pulsante di alimentazione per due secondi.
- Assicuratevi che ClearView GO sia completamente spento prima di pulirlo.
- Pulite ClearView GO con un panno asciutto morbido. NON usate liquidi o solventi sulle superfici in plastica.
- Per ottimizzare la durata del prodotto, rimuovete la batteria dal dispositivo se non viene usato da più di una settimana.
- Il vetro di protezione della telecamera può essere pulito con il panno in dotazione con ClearView GO. NON usate liquidi o solventi sulle superfici in plastica. Non è necessario nessun ulteriore metodo per pulire l'apparecchio.

Trasportare ClearView GO

Tenete il dispositivo afferrando il corpo principale di ClearView GO, una volta che quest'ultimo è stato chiuso.

Attenzione: non prendete ClearView GO dalla testa della telecamera poiché potreste danneggiare il dispositivo.

ClearView GO 15" ha in dotazione una borsa di trasporto. Per evitare che il dispositivo cada accidentalmente, rimettete ClearView GO nella sua borsa quando non lo usate. Scollegate tutti i cavi prima di spostare il dispositivo.

Avviso di conformità FCC

Questa apparecchiatura è stata collaudata ed è risultata conforme ai limiti per i dispositivi digitali di Classe B, ai sensi della Parte 15 delle norme FCC. Questi limiti sono indicati per fornire una ragionevole protezione contro interferenze dannose nelle installazioni residenziali. Questa apparecchiatura genera, utilizza e può irradiare energia a radiofrequenza e, se non installata e utilizzata secondo le istruzioni, può causare interferenze dannose alle comunicazioni radio. Tuttavia non vi è alcuna garanzia che tali interferenze non si verifichino in una particolare installazione. Se questo apparecchio causasse interferenze dannose per la ricezione radio o televisiva, che possono essere determinate accendendo e spegnendo il dispositivo, si consiglia all'utente di provare a correggere l'interferenza adottando una o più delle seguenti misure:

- Riorientare o riposizionare l'antenna ricevente.
- Aumentare la distanza tra l'apparecchio e il ricevitore
- Collegare l'apparecchiatura ad una presa su un circuito diverso da quello a cui è collegato il ricevitore.
- Consultare il rivenditore o un tecnico radio/TV.

Cambiamenti o modifiche al sistema non autorizzate possono invalidare l'uso dell'apparecchio da parte dell'utente.

**Questa unità è un dispositivo registrato
EMC.**



Questo è un dispositivo approvato CE, FCC, KC

Ulteriori precauzioni per la sicurezza

ClearView GO ha parti in movimento. Non provate a forzare il riposizionamento di alcune parti. Potreste danneggiare il dispositivo.

Nota: fate attenzione quando spostate delle parti o quando trasportate ClearView GO per evitare di farvi male alle mani o alle dita.

Suscettibilità alle interferenze

Potrebbe verificarsi una temporanea degradazione dell'immagine quando ClearView GO si trova sotto ad un forte campo di frequenze radio, scariche elettrostatiche, o disturbi elettrici transitori. Una scarica elettrostatica (causata da elettricità statica) può far oscurare lo schermo. Se succedesse, fate quanto segue:

1. Scollegate l'alimentatore dalla presa di corrente.
2. Aspettate 30 secondi.
3. Collegate l'alimentatore alla corrente.

Ulteriori precauzioni per la sicurezza

Leggete attentamente queste precauzioni prima di usare ClearView GO:

- Se usate un alimentatore diverso da quello in dotazione da Optelec per ClearView GO annullerete la garanzia.
- Se usate l'alimentatore, ClearView GO dovrà essere vicino ad una presa di corrente facilmente accessibile.
- Non usate ClearView GO in un'area dove c'è acqua. ClearView GO non è stato progettato per essere protetto dal contatto con liquidi di qualsiasi tipo.
- Usate solo l'alimentatore fornito con ClearView GO. Se usate un alimentatore non autorizzato potreste danneggiare i componenti di ClearView GO.
- Posizionate sempre il cavo della corrente lontano da aree trafficate.
- Evitate il rischio di shock elettrici nel tentativo di disassemblare il dispositivo. Fate riferimento ad un centro di riparazione riconosciuto.
- Assicuratevi di fare i collegamenti corretti con i cavi.

ClearView GO

Manual de usuario



Optelec
P.O. Box 399
2993 LT Barendrecht
The Netherlands
Teléfono: +31 (0)88 6783 444
Fax +31 (0)88 6783 400
Correo electrónico: info@optelec.nl
Sitio Web: www.optelec.com

Configuración

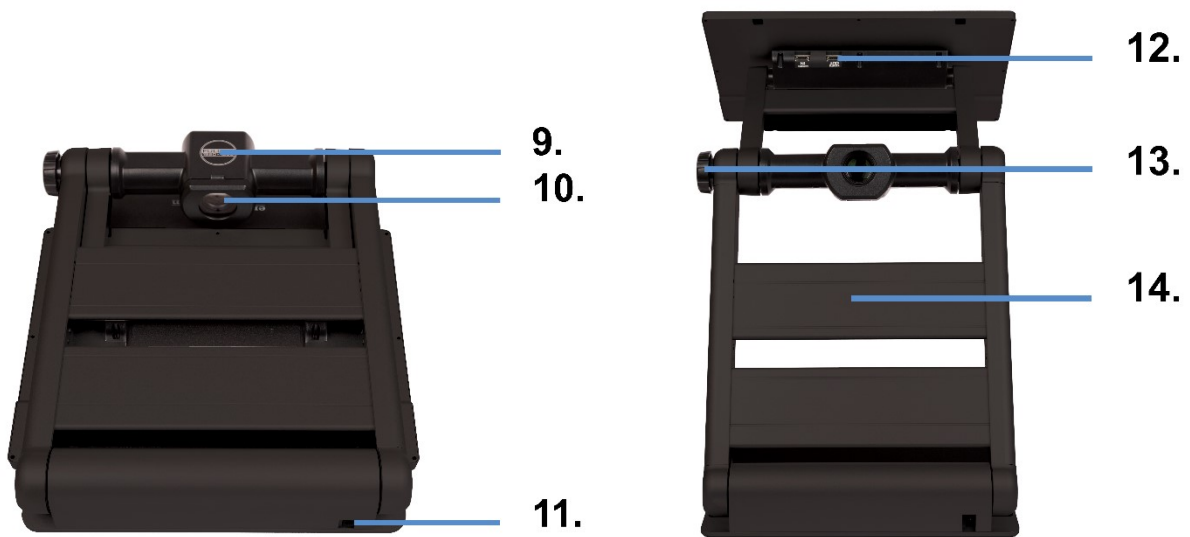

1. Botón de Encendido/Apagado
2. Rueda de optimización de imagen (Ajustar brillo y contraste)
3. Botón de Captura
4. Rueda de Ampliación
5. Botón de Modo de color
6. Botón de Color natural
7. Tecla de Super función
8. Pantalla LCD
9. Cámara
10. Lente de cerca (abrir para visualización a distancia)
11. Conector de alimentación (inserte aquí el cable del alimentador para cargar la batería)
12. Salida HDMI
13. Rueda de ajuste de posición de la cámara
14. Señales luminosas del LED

Nota: Por lo que respecta a la cámara ⑨, evite que se adhiera a la lente de la cámara cualquier material extraño. Si esto ocurriera, deberá limpiar la lente con la bayeta microfibra que se proporciona con el equipo.

1. Introducción

Gracias por adquirir ClearView GO. ClearView GO ofrece la misma funcionalidad, facilidad de uso y comodidad para la lectura que un ampliador de sobremesa pero en un diseño compacto y plegable. Se trata de un dispositivo ideal para las personas que necesitan ampliación en distintos lugares y situaciones. ClearView GO le permitirá leer texto y visualizar objetos en casa, en la escuela, en la oficina o donde quiera que vaya. Gracias a su diseño plegable, podrá llevarlo consigo o guardarlo fácilmente cuando no lo necesite.

1.1. Acerca de este manual

Este manual le ayudará a familiarizarse con las funciones y el manejo de ClearView GO. Léalo atentamente antes de utilizar el dispositivo.

Si tiene preguntas o sugerencias acerca del uso de este producto, póngase en contacto con su proveedor o con las oficinas centrales de Optelec haciendo uso de la información que encontrará en la última página de este manual. Apreciamos sus comentarios. Esperamos que disfrute de su ClearView GO.

1.2. Antes de utilizar el dispositivo

Deberá cargar completamente la batería antes de utilizar ClearView GO por primera vez. Conecte el alimentador al dispositivo para cargarlo. Cuando el dispositivo está en carga, aparece una luz roja. Cuando la carga está completa, la luz será de color verde.

Despegue el plástico protector de la pantalla LCD antes de empezar a trabajar con el dispositivo. Evite que se adhiera a la lente de la cámara cualquier material extraño. Si esto ocurriera, deberá limpiar la lente con la gamuza microfibra que se proporciona con el equipo.

1.3. Contenido de la caja

El embalaje de ClearView GO contiene los siguientes elementos. Si su caja no contuviera alguno de estos elementos, póngase en contacto con su distribuidor.

1. Ampliador portátil
2. Alimentador
3. Funda de transporte (solo en el modelo de 15")
4. Manual de usuario
5. Bayeta microfibra para la limpieza de la lente

2. Cómo empezar a trabajar

2.1. Abrir ClearView GO

1.



2.



3.



4.



5.



6.



1. Coloque ClearView GO plegado en una superficie estable tal como una mesa.
2. Presione la base con una mano y, con la otra, eleve la parte superior del marco exterior del equipo.
3. Eleve el brazo hasta que encaje.
4. Coloque las manos en los laterales izquierdo y derecho del monitor LCD.
5. Tire del monitor LCD hacia usted.
6. Tire del monitor hacia arriba con ambas manos hasta ajustarlo a la posición más adecuada para usted.

2.2. Cerrar ClearView GO



1. Coloque las manos en los laterales izquierdo y derecho del monitor LCD.
2. Para cerrar ClearView GO, baje el monitor LCD con ambas manos.
3. Empuje el monitor LCD hacia el marco exterior del equipo.
4. Coloque ambas manos en la parte superior del marco exterior.
5. Bájelo hasta que se cierre.

2.3. Posiciones de la cámara



Puede conmutar entre los distintos modos ajustando/girando la rueda de posición de la cámara.

1. Modo Lectura
2. Modo Visualización a distancia (abra la lente de cerca para ver a distancia)
3. Modo Autovisualización (modo Espejo)

3. Botones



1. Botón de Encendido/Apagado

Para encender/apagar el dispositivo, pulse este botón durante dos segundos.

2. Rueda de optimización de imagen

Realiza distintas funciones:

- En el modo Color Natural, gire el mando para ajustar el brillo de la pantalla (cinco niveles).
- En los modos de color de alto contraste, gire el mando para ajustar el contraste de la imagen. Púselo para volver a la configuración predeterminada.
- Para activar o desactivar el enfoque automático, mantenga el botón pulsado durante dos segundos.

3. Botón de Captura

Pulse brevemente el botón de Captura ③ para congelar la imagen.

- Podrá aumentar o disminuir la ampliación de la imagen congelada, así como ajustar el color y el brillo de la pantalla.
- Cuando la imagen está ampliada, podrá desplazar la imagen con la Tecla de Super Función ⑦.
- Vuelva a pulsar el botón para volver al modo a tiempo real.

4. Rueda de Ampliación

Gire el mando para ajustar la ampliación. El nivel de ampliación depende del tamaño del ClearView GO con el que trabaje.

- ClearView GO 15":
Ampliación: 1,4x a 20x, 2,0x a 32x (predeterminado), o 3,5x a 60x.
Ampliación adicional en imagen capturada: 5,5x.
- ClearView GO 17":
Ampliación: 1,4x a 25x, 2,3x a 35x (predeterminado), o 3,5x a 70x.
Ampliación adicional en imagen capturada: 5,5x.

En el menú pueden fijarse distintos niveles de ampliación. Mantenga pulsada la Rueda de ampliación para acceder al Menú y seleccione Rango de ampliación para ajustarla. Para obtener más información acerca de cómo hacer esto, consulte la sección "Rango de ampliación" en el [capítulo 5.2](#).

5. Botón de Modo de color

La imagen en pantalla puede visualizarse en ocho modos de color, el modo color natural y siete modos de alto contraste:

- Modo Color natural
- Texto blanco sobre fondo negro
- Texto negro sobre fondo blanco
- Texto amarillo sobre fondo negro
- Texto negro sobre fondo amarillo
- Texto verde sobre fondo negro
- Texto azul sobre fondo amarillo
- Texto amarillo sobre fondo azul

Desde el menú, puede definir hasta 35 modos de color.

6. Botón de Color Natural

Pulse el botón Color Natural  para ver documentos o imágenes en su color natural.

Mantenga pulsado el botón Color Natural  para utilizar la función de Búsqueda cuando la imagen está ampliada. La función de Búsqueda permite alejar la imagen rápidamente para verla completa. Suelte el botón para devolver la cámara al modo de ampliación anterior.

7. Tecla de Super función

- Se utiliza para desplazar la imagen congelada cuando está ampliada. Consulte el [capítulo 4.4](#).
- Se utiliza para seleccionar y aplicar la función de máscara/línea guía. Consulte el [capítulo 4.1](#).

4. Teclas rápidas y funciones

4.1. Línea guía y Máscara

Mantenga pulsada la tecla de Super Función (7) para activar o desactivar la línea guía y la Máscara.

Cuando la Línea guía y la Máscara están activas, la Tecla de dirección y la Rueda de la Tecla Super Función (7) funcionan de la forma siguiente.

- Izquierda y Derecha ◀ ▶ : Seleccione la función.

1) Línea horizontal



2) Línea vertical



3) Máscara horizontal



4) Máscara vertical



- Arriba y Abajo ▲ ▼ : Aumentar y disminuir el grosor de la línea y la distancia entre las máscaras.

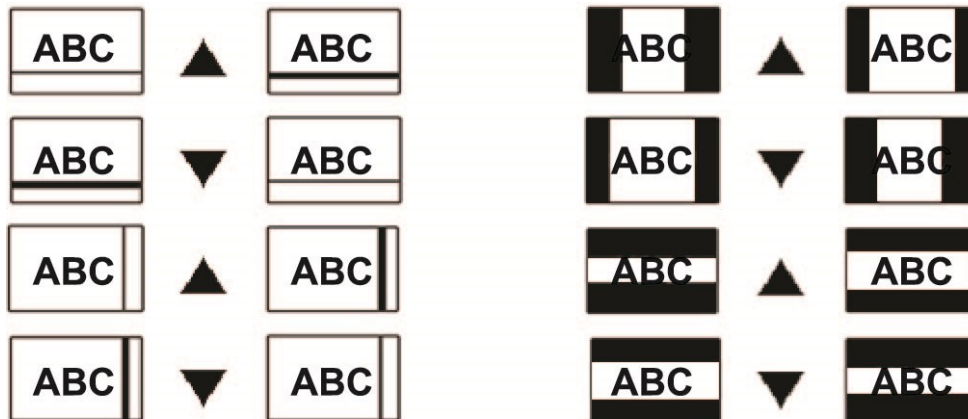

- Al girar la rueda, se desplazará la posición de la línea guía o la máscara.

1) En contra de las agujas del reloj

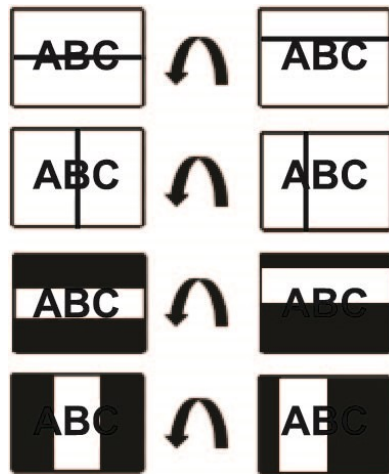

2) A favor de las agujas del reloj

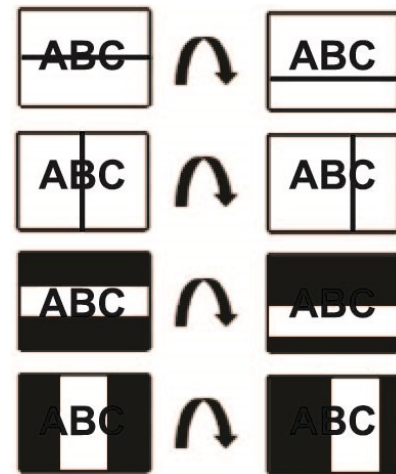

4.2. Estado de la batería

Normalmente no se muestra el porcentaje restante de carga de la batería. Cuando el alimentador está conectado, se muestra el icono de batería en carga.

Para comprobar el estado de carga de la batería, pulse el botón de Capturar imagen ③ durante tres segundos o más.

4.3. Modo HDMI OUT

Cuando se conecta el cable de salida HDMI, la pantalla LCD aparece en blanco y la información se muestra en un monitor externo.

Puede conmutar entre la pantalla LCD y el monitor externo pulsando la Tecla de Super Función ⑦.

4.4. Desplazar la imagen congelada

Ajuste el nivel de ampliación como desee para enmarcar toda el área que desea leer. A continuación, pulse el botón de Capturar imagen ③ para congelar la imagen.

Cuando se pulsa la Rueda de ampliación ④ en la imagen congelada, aparece un marcador en forma de línea horizontal. puede desplazar esta línea girando la Tecla de Super Función ⑦.

Podrá aumentar o disminuir la ampliación de la imagen congelada con la Rueda de ampliación ④. Cuando la imagen está ampliada, puede desplazarse por la

imagen congelada con las teclas de dirección arriba/abajo e izquierda/derecha que rodean a la Tecla de Super Función (7). Cuando se desplace al final de la imagen congelada, puede avanzar al párrafo o línea siguientes soltando la tecla de dirección izquierda o derecha y volviendo a pulsarla.

Mientras se desplaza por la imagen, podrá ver en cualquier momento la posición actual de lectura manteniendo pulsado el botón de Color natural (6). El área ampliada se mostrará en todo el campo de visión.

4.5. Modo Ahorro de batería

Si deja el dispositivo encendido y sin usar durante 10 minutos, la pantalla LCD se apagará para ahorrar batería. Si el dispositivo continúa sin actividad durante tres minutos más, se apagará automáticamente. para más información acerca de cómo ajustar estos límites de tiempo, consulte la sección "Modo ahorro de batería", en el [capítulo 5.3](#).

4.6. Selección de modo de color

Para conmutar entre los distintos modos de color disponibles, mantenga pulsado el botón de Modo de color (5) y gire la Rueda de ampliación (4). Para más información acerca de la selección de colores, consulte la sección "Modo de color" en el [capítulo 5.2](#).

- Botón Modo de color (5) + Rueda de ampliación (4), Derecha: Siguiente modo de color
- Botón Modo de color (5) + Rueda de ampliación (4), Izquierda: Modo de color anterior
- Pulse el botón Modo de color repetidas veces para conmutar entre los distintos modos de color disponibles.

4.7. Los modos Autovisualización y Visualización a distancia

Puede cambiar el modo de visualización desplazando la cámara con la Rueda de posición de la cámara.

Modo Autovisualización (modo Espejo)

Utilice este modo cuando la cámara apunte hacia usted.

- La cámara conmuta automáticamente al modo Espejo.
- Se minimiza el rango de ampliación.
- La cámara conmuta automáticamente al modo Color natural.

Modo Visualización a distancia

Este modo se utiliza para visualizar un objeto lejano, tal como una pizarra. Cuando trabaje con este modo, abra la lente de cerca.

- La cámara conmuta automáticamente al modo Visualización a distancia.
- Se minimiza el ratio de ampliación.
- La cámara conmuta automáticamente al modo Color natural.

5. El Menú

El Menú permite configurar el dispositivo. En esta sección se explica cómo navegar por el menú y seleccionar opciones para cambiar la configuración de ClearView GO.

5.1. Navegación por el menú

Para entrar y salir del Menú, mantenga pulsado el centro de la Rueda de ampliación (4). En el Menú, podrá modificar y guardar opciones de configuración con la Rueda de ampliación (4) o la Tecla de Super Función (7).

- Desplácese por el menú girando la Rueda de ampliación (4) o la Tecla de Super Función (7).
- Para seleccionar una opción, pulse el centro de la Rueda de ampliación (4) o la Tecla de Super Función (7).
- Para volver a la pantalla anterior, mantenga pulsado el centro de la Rueda de Ampliación (4) o de la Tecla de Super Función (7).

5.2. Opciones del Menú

El menú cuenta con las siguientes opciones: **Modo de Color**, **Rango de ampliación**, **Brillo del LED**, **Más opciones** y **Restablecer**.

En el menú **Más opciones** están disponibles las opciones siguientes: **Idioma**, **Velocidad de desplazamiento de captura**, **Modo Bloqueo de teclas**, **Personal y público** y **Modo Ahorro de energía**.

Modo de color

Esta opción le permite agregar o eliminar sus combinaciones decolores de alto contraste preferidas. De forma predeterminada se ofrece una selección de siete modos de color de alto contraste.

- Predeterminados: Siete modos de color de alto contraste seleccionados
- Todos : Se seleccionan los 35 modos de color

Seleccione sus modos de color preferidos con la Rueda de ampliación (4) o la Tecla de Super Función (7). para activar o desactivar un modo de color, pulse la Rueda de ampliación (4). Los modos de color activados están marcados con un círculo rojo. Los modos de color desactivados están marcados con un círculo gris. Pulse **guardar** para aplicar los cambios efectuados.

Rango de ampliación

En ClearView GO 15", el rango de ampliación predeterminado es 2,0x a 32x. El rango de ampliación puede configurarse a:

- 1,4x a 20x
- 2,0x a 32x
- 3,5x a 60x

En ClearView GO 17", el rango de ampliación predeterminado es 2,3x a 35x. El rango de ampliación puede configurarse a:

- 1,4x to 25x
- 2,3x to 35x
- 3,5x to 70x

Brillo del LED

El brillo del LED puede ajustarse a 11 niveles distintos; uno de ellos permite desactivar las luces por completo.

Restablecer

Restablece toda la configuración a los valores predeterminados.

5.3. Más opciones

En el menú **Más opciones** están disponibles las opciones siguientes: **Idioma**, **Velocidad de desplazamiento de captura**, **Modo Bloqueo de teclas**, **Personal y público** y **Modo Ahorro de energía**. Para guardar las nuevas opciones de configuración, seleccione Guardar y salir o mantenga pulsada la Rueda de optimización de la imagen ②.

Idioma

Este menú permite seleccionar el idioma preferido.

Velocidad de desplazamiento de la captura

Esta opción permite ajustar la velocidad de desplazamiento de la captura. También puede utilizar la Rueda de optimización de la imagen ②. Podrá probar la velocidad de desplazamiento en tiempo real con la Tecla de Super Función ⑦. Para poder probar la velocidad de desplazamiento, deberá aumentar la ampliación.

Modo Bloqueo de Teclas

Si selecciona Sí, quedarán disponibles únicamente las 3 teclas siguientes: la Rueda de Ampliación ④, el botón Modo de Color ⑤, y el botón Color Natural ⑥. Si selecciona No, todos los botones estarán disponibles.

Personal y Público

En el modo **Personal**, el dispositivo recordará todas las opciones de configuración del usuario cuando se lo reinicie.

En el modo **Público**, las opciones de configuraciones vuelven a los valores de fábrica cuando se reinicia el dispositivo. El modo Público se recomienda cuando varias personas utilizan un mismo dispositivo, por ejemplo, en una biblioteca.

Modo Ahorro de batería

Para ahorrar batería, puede ajustar el límite de tiempo tras el cual la pantalla LCD se apaga automáticamente tras un período de inactividad. También podrá ajustar el tiempo tras el cual el dispositivo se apagará por completo. Las opciones predeterminadas son:

- Apagado de la pantalla LCD, 10 minutos.
- Apagado del dispositivo, 3 minutos.

Especificaciones técnicas

ClearView GO 15”

Tamaño de la pantalla LCD	15,6 pulgadas (396 mm), pantalla panorámica 16 : 9
Resolución LCD	1920 x 1080 (HD)
Ángulo de rotación LCD	180 grados
Cámara Especificaciones	1920 x 1080, 60 fps, Enfoque automático
Dimensiones	384 x 405 x 64 mm (cerrado) 15,1 x 16 x 2,5 pulgadas (cerrado) 384 x 400 x 577(max) mm (abierto) 15,1 x 15,75 x 22,7(max) pulgadas (abierto)
Peso	4,8 kg / 10,65 lbs.
Modos de color	8 predeterminados, incluido modo color natural (ampliables hasta 35)
Rango de ampliación	1,4x a 20x, 2,0x a 32x (predeterminado), o 3,5x a 60x. Ampliación adicional en imagen capturada: 5,5x.
Modo Cámara	Lectura, Visualización a distancia, Espejo
Capacidad de batería	16,8V, 5200mAh
Peso de la batería	400 g (0,90 lbs)
Consumo de energía	14~20W (en funcionamiento)
Potencia de entrada del alimentador	100-240V, 50-60Hz, 1.7A
Potencia de salida del equipo	DC +19V-3.42A
Duración de la batería	5 horas
Conectividad	HDMI OUT

ClearView GO 17”

Tamaño de la pantalla LCD	17,3 pulgadas (439 mm), pantalla panorámica 16 : 9
Resolución LCD	1920 x 1080 (HD)
Ángulo de rotación LCD	180 grados
Cámara Especificaciones	1920 x 1080, 60 fps Enfoque automático
Dimensiones	411 x 432 x 64 mm (cerrado) 16,2 x 17 x 2,5 pulgadas (cerrado) 411 x 445 x 653 (max) mm (abierto) 16,2 x 17,5 x 25,7 (max) pulgadas (abierto)
Peso	5,465 kg / 12,05 lbs.
Modos de color	8 predeterminados, incluido modo color natural (ampliables hasta 35)
Rango de ampliación	1,4x a 25x, 2,3x a 35x (predeterminado), o 3,5x a 70x. Ampliación adicional en imagen capturada: 5,5x.
Modo Cámara	Lectura, Visualización a distancia, Espejo
Capacidad de batería	16,8V, 5200mAh
Peso de la batería	400 g (0,90 lbs)
Consumo de energía	14~20W (en funcionamiento)
Potencia de entrada del alimentador	100-240V, 50-60Hz, 1.7A
Potencia de salida del equipo	DC +19V-3.42A
Duración de la batería	5 horas
Conectividad	HDMI OUT

Advertencias de seguridad y normativa

- El uso indebido del producto puede provocar incendios, lesiones personales o graves daños.
- Para evitar descargas eléctricas e incendios, no utilice enchufes dañados ni tomas de corriente inadecuadas.
- para evitar descargas eléctricas, no toque los enchufes con las manos mojadas.
- El uso indebido del equipo puede dañarlo o producir lesiones personales.
- Utilice únicamente el alimentador que se suministra con el producto. Otros alimentadores pueden dañar el equipo.
- NO utilice el equipo en lugares húmedos tales como un baño.
- No coloque objetos pesados encima del equipo.
- No trate de desmontar, modificar ni reparar el equipo. Ello puede dañarlo e invalida la garantía.
- La capacidad de la batería puede disminuir tras seis meses de uso.
- Mantenga el equipo alejado de temperaturas extremas y luz solar directa.
- la pantalla podría no funcionar correctamente.
- La temperatura recomendada para un buen funcionamiento es de 0 ~ 35 °C (32 ~ 95 °F)

Este equipo es un dispositivo registrado EMC.



Este dispositivo lleva los indicadores de aprobación de la CE y la FCC, KC

Precauciones de uso

- Siga todas las advertencias e instrucciones marcadas en el producto.
- Utilice ClearView GO en una superficie plana y estable tal como una mesa sólida, como se indica en las especificaciones de su diseño..
- Evite colocar ClearView GO en una mesa inestable o móvil. Si el dispositivo cae al suelo, podría dañarse o producir lesiones personales.
- Utilice ClearView GO solo en interiores — NO debe exponer el dispositivo a cambios bruscos ni extremos de humedad y temperatura. No deje ClearView GO cerca de un radiador, calefactor o en zonas en las que esté expuesto a la acción directa de la luz solar durante horas. directa . Ello podría dañar la electrónica o las lentes del equipo.
- Al menos una vez a la semana, limpie ClearView GO con un paño suave y seco o con una gamuza electroestática. NO limpie las superficies de plástico con ningún líquido. No se requieren ni recomiendan otros métodos de esterilización ni limpieza.
- No utilice ClearView GO cerca de materiales ni líquidos inflamables.

Mantenimiento y seguridad

Para sacar el máximo partido de ClearView GO y no correr riesgos, revise con atención las siguientes normas de seguridad.

ClearView GO amplía los objetos y mejora el texto para ofrecer más calidad de vida a los deficientes visuales. Este dispositivo mejorará la capacidad para visualizar imágenes en función del nivel de visión de cada usuario.

ClearView GO no está diseñado para restaurar la visión, corregir problemas oculares ni detener la pérdida degenerativa de visión. Un profesional podrá determinar la utilidad y adecuación de ClearView GO para cada paciente.

Mantenimiento de ClearView GO

Para mantener ClearView GO en buen estado, siga estas recomendaciones:

- Siempre que no esté utilizando ClearView GO y este no esté conectado a la corriente, deberá apagarlo pulsando el botón de Encendido durante dos segundos.
- Asegúrese de que ClearView GO está completamente apagado antes de limpiarlo.
- Limpie ClearView GO con un paño suave y seco o una gamuza electroestática. NO limpie las superficies de plástico con ningún líquido.
- para prolongar la vida útil de ClearView GO, extraiga la batería del dispositivo si no va a usarlo durante un período de tiempo superior a una semana.
- El cristal protector que cubre la cámara puede limpiarse cuando sea necesario con la gamuza que se suministra con ClearView GO. NO limpie las superficies de plástico con ningún líquido. No se requieren ni recomiendan otros métodos de esterilización ni limpieza

Transportar ClearView GO

Cuando esté plegado, transpórtelo sujetando con firmeza el dispositivo principal.

Advertencia: No sostenga ClearView GO por la cabeza de la cámara, ello podría dañar el dispositivo.

ClearView GO 15" incluye funda de transporte. Para evitar caídas y daños, guarde siempre ClearView GO en su funda cuando no esté utilizándolo.

Desconecte todos los cables antes de mover el dispositivo.

Otras precauciones mecánicas de seguridad

ClearView GO contiene piezas móviles. No intente forzarlas al ajustarlas. Ello puede dañar el dispositivo.

Nota: Transporte ClearView GO y desplace las piezas con cuidado para no lesionarse dedos o manos.

Posibilidad de interferencia

puede observarse una degradación temporal de la imagen si se somete a ClearView GO a un campo de frecuencia de radio fuerte, a descarga electrostática o a ruido eléctrico transitorio. La pantalla puede quedarse en blanco como consecuencia de una descarga electrostática. Si ocurre esto, siga estos pasos:

1. Desconecte el alimentador de la red eléctrica.
2. Espere 30 segundos.
3. Vuelva a conectar el alimentador.

Otras precauciones eléctricas de seguridad

Lea estas precauciones de seguridad antes de utilizar ClearView GO.

- El uso de otro alimentador con ClearView GO que no sea el proporcionado por Optelec invalidará la garantía.
- Si trabaja con batería, ClearView GO deberá estar cerca de un enchufe al que pueda accederse fácilmente.
- No use ClearView GO en el agua o cerca de ella. ClearView GO no está diseñado para proteger frente al contacto con líquidos de ningún tipo.
- Utilice únicamente el alimentador de corriente proporcionado con ClearView GO. El uso de alimentadores no autorizados puede dañar gravemente los componentes electrónicos de ClearView GO.
- Mantenga siempre el cable de alimentación alejado de zonas con mucho movimiento para evitar daños en el alimentador.
- Para evitar riesgos de descarga eléctrica NO intente desmontar el dispositivo para servicios de reparación, acuda a un organismo autorizado.
- Conecte los cables de forma adecuada.

ClearView GO Bedienungsanleitung



Optelec
P.O. Box 399
2993 LT Barendrecht
The Netherlands
Telephone: +31 (0)88 6783 444. Fax +31 (0)88 6783 400
E-mail: info@optelec.nl
Website: www.optelec.com

Konfiguration

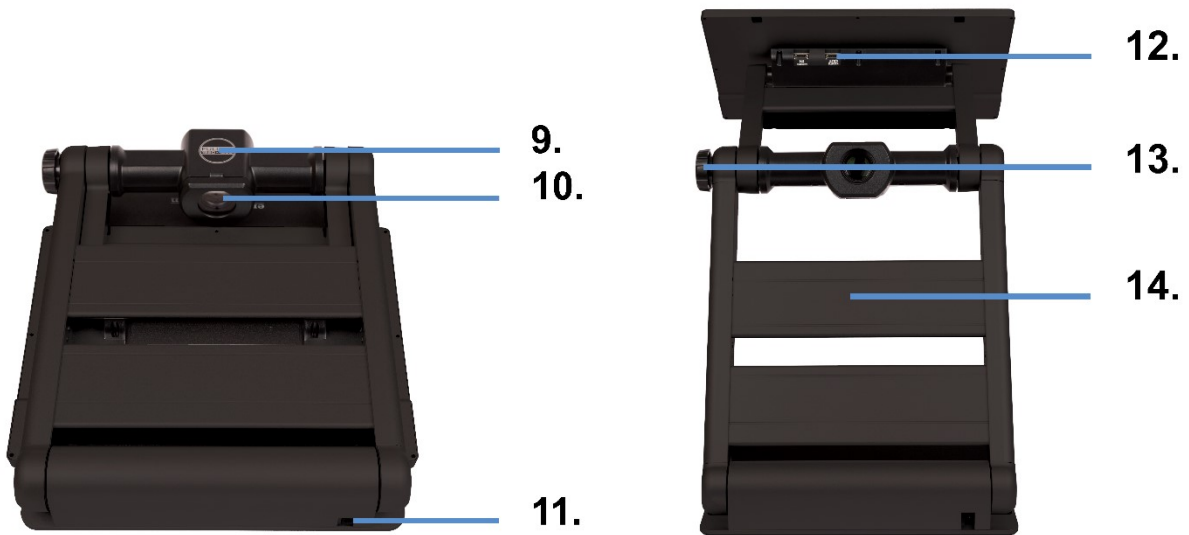

1. Ein/Ausschalttaste
2. Bildqualitätsregler (ändert Helligkeit und Kontrast)
3. Schnappschusstaste
4. Vergrößerungsregler
5. Lesefarrentaste
6. Echtfarrentaste
7. Superfunktionstaste
8. TFT-Bildschirm
9. Kamera
10. Nahlinse (aufgeklappt für Distanzansicht)
11. DC-Buchse (Stecken Sie hier das Netzgerätkabel ein, um den Akku aufzuladen)
12. HDMI Ausgang
13. Kamerapositionierungsrad
14. LED-Beleuchtung

Kamera ⑨: Achten Sie darauf, dass keine Fremdkörper am Kameraobjektiv haften. Wenn sich Fremdkörper auf der Linse befinden, wischen Sie sie mit dem mitgelieferten Mikrofasertuch ab.

1. Einführung

Herzlichen Glückwunsch zur Wahl des ClearView GO. Der ClearView GO bietet den gleichen Lesekomfort, dieselbe Benutzerfreundlichkeit und Funktionalität wie ein Bildschirmlesegerät, jedoch in einem kompakten und faltbaren Design. Er ist die ideale Lösung für Menschen, die an verschiedenen Orten ein Bildschirmlesegerät benötigen. Mit dem ClearView GO können Sie Text und Objekte bequem lesen. Zu Hause, im Büro, im Klassenzimmer oder unterwegs. Durch das zusammenklappbare Design können Sie den ClearView GO ganz einfach mitnehmen oder, wenn Sie ihn nicht benötigen, platzsparend aufbewahren.

1.1. Über diese Anleitung

Dieses Handbuch hilft Ihnen, sich mit den Funktionen und der Bedienung des ClearView GO vertraut zu machen. Bitte lesen Sie dieses Handbuch sorgfältig durch, bevor Sie Ihren ClearView GO verwenden. Wenn Sie Fragen oder Anregungen zur Verwendung dieses Produkts haben, wenden Sie sich bitte an Ihre Optelec-Vertretung oder an die Optelec-Zentrale. Die Kontaktinformationen finden Sie am Ende dieses Handbuchs. Wir freuen uns sehr über Ihr Feedback. Wir wünschen Ihnen viel Freude mit Ihrem ClearView GO.

1.2. Vor dem ersten Gebrauch

Der Akku muss vor dem ersten Gebrauch vollständig aufgeladen sein. Schließen Sie das mitgelieferte Netzteil an die DC-Eingangsbuchse an, um den Akku aufzuladen. Während des Ladevorgangs leuchtet die Betriebs-LED neben dem Netzgeräteanschluss an der Rückseite rot, nach Ende der Ladung grün.

Entfernen Sie die TFT-Schutzfolie, bevor Sie das Gerät verwenden. Achten Sie darauf, dass keine Fremdkörper am Kameraobjektiv haften. Wenn sich Fremdkörper auf der Linse befinden, wischen Sie sie mit dem mitgelieferten Mikrofasertuch ab.

1.3. Was ist in der Verpackung

Die ClearView GO-Verpackung enthält Folgendes:

1. Bildschirmlesegerät ClearView GO
2. Netzgerät
3. Transporttasche (nur bei dem ClearView GO mit 39,6cm (15.6 Zoll) Bildschirm)
4. Bedienungsanleitung
5. Mikrofasertuch zur Reinigung des Displays

Sollte eines dieser Elemente in Ihrem Paket fehlen, wenden Sie sich bitte an Ihren Händler.

2. Erste Schritte

2.1. Öffnen des ClearView GO

1.



2.



3.



4.



5.



6.



1. Legen Sie den zusammengeklappten ClearView GO auf eine stabile Oberfläche, beispielsweise einen Tisch.
2. Drücken Sie mit einer Hand auf die Grundplatte, während Sie mit der anderen Hand die Oberseite des Stativrahmens anheben.
3. Heben Sie den Stativrahmen bis zum Anschlag an.
4. Fassen Sie die linke und rechte Seite des TFT-Bildschirms.
5. Ziehen Sie den TFT-Bildschirm zu sich heran.
6. Schieben Sie den TFT-Bildschirm mit beiden Händen nach oben und stellen Sie ihn auf eine geeignete Position ein.

2.2. Schließen des ClearView GO



1. Fassen Sie die linke und rechte Seite des TFT-Bildschirms.
2. Zum Zusammenklappen des ClearView GO drücken Sie den Bildschirm mit beiden Händen hinunter.
3. Schieben Sie den TFT-Bildschirm in Richtung Stativrahmen.
4. Legen Sie beide Hände auf die Oberseite des Stativrahmens.
5. Senken Sie die Oberseite des Stativrahmens ab, bis der ClearView GO zusammengeklappt ist.

2.3. Kamerapositionen



Sie können die Kamerastellung ändern, indem Sie an dem Kamerapositionierungsrad drehen.

1. Lesemodus: Drehen Sie die Kamera mit Hilfe dieses Drehrads so, dass sie auf die Lesevorlage gerichtet ist.
2. Distanz, Fern bzw. Tafelkameranodus: Drehen Sie die Kamera mit Hilfe dieses Drehrads so, dass sie auf ein Objekt oder die Tafel gerichtet ist. Klappen Sie die Nahlinse dafür nach unten.
3. Selbstansichtmodus (Spiegelmodus): Drehen Sie die Kamera mit Hilfe dieses Drehrads so, dass sie auf Sie selbst gerichtet ist.

3. Bedienungstasten

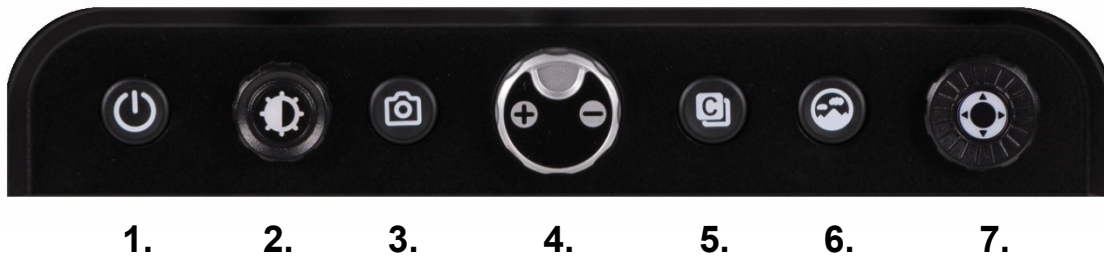

1. Ein/Aus Taste

Drücken Sie zum Ein/Ausschalten die Taste zwei Sekunden lang.

2. Bildqualitätsregler

Bietet verschiedene Funktionen.

- 1) Echtfarbenmodus: Drehen Sie den Knopf, um die Helligkeit der Anzeige anzupassen (5 Schritte).
- 2) Lesefarbenmodus: Drehen Sie den Knopf, um die Einstellungen für die Optimierung der Bildqualität anzupassen. Drücken Sie die Taste, um zum Standard zurückzukehren.
- 3) Autofokus Ein/Aus: Drücken Sie diese Taste für 2 Sekunden.

3. Schnappschusstaste

Drücken Sie kurz die Schnappschusstaste und das Bild auf dem Bildschirm wird eingefroren.

- Sie können das Standbild vergrößern / verkleinern sowie die Farbe und die Bildschirmhelligkeit verändern.
- Wenn das Bild nochmals vergrößert wird, können Sie die vergrößerte Darstellung mit der Superfunktionstaste (7) in alle Richtungen verschieben.

Drücken Sie die Schnappschusstaste erneut um wieder das Livebild zu erhalten.

4. Vergrößerungsregler

Drehen Sie den Regler um die Vergrößerung einzustellen. Die absolute Vergrößerung ist abhängig von der Größe des Bildschirms (modellabhängig). Bei jedem Gerät gibt es 3 voreinstellbare Vergrößerungsbereiche, die Sie über das Menü einstellen können.

- ClearView GO 15:
1.4-20fach, 2.0-32fach oder 3.5-60fach

Maximale zusätzliche digitale Vergrößerung im Schnappschuss-Modus: Bild x 5,5.

- ClearView GO 17:
1.4-25fach, 2.3-35fach oder 3.5-70fach .
Maximale zusätzliche digitale Vergrößerung im Schnappschuss-Modus: Bild x 5,5.

Halten Sie den Vergrößerungsregler länger gedrückt, um in das Menü zu gelangen und wählen Sie Vergrößerungsbereich aus. Weitere Informationen dazu finden Sie im Abschnitt „Vergrößerungsbereich“ in [Kapitel 5.2.](#)

5. Lesefarbtaste

Das Bild kann in Echtfarben und sieben vorauswählbaren Lesefarben angezeigt werden:

- Echtfarbenmodus
- Weißer Text auf schwarzem Hintergrund
- Schwarzer Text auf weißem Hintergrund
- Gelber Text auf schwarzem Hintergrund
- Schwarzer Text auf gelbem Hintergrund
- Grüner Text auf schwarzem Hintergrund
- Blauer Text auf gelbem Hintergrund
- Gelber Text auf blauem Hintergrund



Über das Menü können bis zu 35 Lesefarben eingestellt werden.

6. Echtfarbentasten

Drücken Sie die Echtfarbentaste, um Bilder oder Dokumente in natürlicher Farbe anzuzeigen.

Drücken und halten Sie die Echtfarbentaste zum Verkleinern und Anzeigen des Suchfelds auf dem Bildschirm. So erhalten Sie eine bessere Übersicht um Objekte unter der Kamera schneller finden zu können. Nehmen Sie den Finger von der Taste, um zur vorherigen Vergrößerungsstufe zu zoomen.

7. Superfunktionstaste

Verschieben des Standbildes im Schnappschussmodus. Weitere Informationen dazu finden Sie in [Kapitel 4.4.](#)

Auswählen / Verwenden der Linien- / Abdeckfunktionen im Lesemodus. Weitere Informationen dazu finden Sie in [Kapitel 4.1.](#)

4. Kurztasten & Erweiterungen

4.1. Linien & Abdeckungen

Im Lesemodus drücken und halten Sie die Superfunktionstaste (7), um die Linien und Abdeckungen zu aktivieren. Wenn die Linien und Abdeckungen aktiviert sind, arbeiten die Bedienelemente der Superfunktionstaste (7) wie nachfolgend erklärt.

- Links & Rechts ◀ ▶ : Wählen Sie die Funktion.

1. Horizontale Linie



2. Vertikale Linie



3. Horizontale Abdeckung



4. Vertikale Abdeckung



- Auf & Ab ▲ ▼ : Erhöhen oder verringern Sie die Dicke der Linie oder den Abstand zwischen den Abdeckungen.



- Drehrad : Verändern Sie die Position der Linie oder Abdeckung.

1) Linksherum

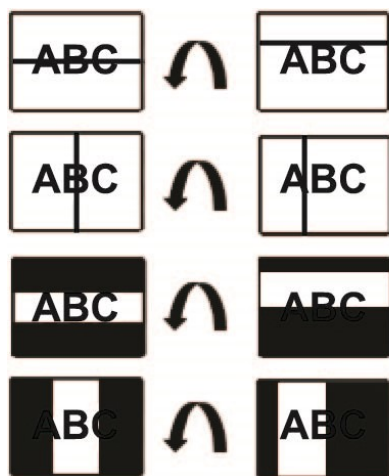

2) Rechtsherum

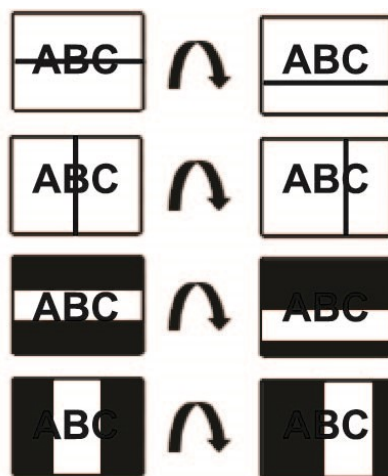

4.2. Akkuanzeige

Der Status der verbleibenden Akkuleistung wird normalerweise nicht angezeigt. Das Symbol zum Laden des Akkus wird angezeigt, wenn das Netzteil angeschlossen ist.

Sie können den Status der verbleibenden Akkuladung ein- oder ausschalten, indem Sie die Schnappschusstaste ③ für 3 Sekunden oder länger drücken.

4.3. HDMI OUT

Beim Anschließen eines externen Bildschirms an den HDMI-Ausgang bleibt der eigene Bildschirm leer und das Bild wird auf dem externen Bildschirm angezeigt.

Sie können zwischen dem eigenen Bildschirm und einem externen Bildschirm umschalten, indem Sie die Superfunktionstaste ⑦ drücken.

4.4. Eingefrorenes Bild verschieben

Verstellen Sie die Vergrößerung bis Sie den gesamten Bereich, den Sie lesen möchten, auf dem Bildschirm sehen. Drücken Sie dann die Schnappschusstaste ③, um das Bild einzufrieren.

Drücken Sie den Vergrößerungsregler ④ während der Darstellung eines eingefrorenen Bildes, so wird eine horizontale Linie angezeigt. Diese kann durch Drehen der Superfunktionstaste ⑦ verschoben werden.

Vergrößern Sie das eingefrorene Bild noch einmal mit dem Vergrößerungsregler ④, können Sie das vergrößerte, eingefrorene Bild zusätzlich mit den Links-, Rechts-, Auf- und Abfunktionen der Superfunktionstaste ⑦ in alle Richtungen verschieben. Wenn Sie von links nach rechts oder rechts nach links zum Ende des Bildschirms kommen, drücken Sie erneut die Superfunktionstaste ⑦ in die Richtung, in der Sie weiterschieben möchten, um automatisch zum nächsten Absatz oder zur nächsten Zeile zu gelangen. Wenn Sie die Mitte der Superfunktionstaste ⑦ drücken, gelangen Sie automatisch zum nächsten Absatz oder zur nächsten Zeile.

Wenn das vergrößerte Bild verschoben ist, kann Ihre aktuelle Leseposition jederzeit durch Drücken und Halten der Echtfarbenstaste ⑥ angezeigt werden. Die Position des vergrößerten Bereichs wird auf dem Bildschirm durch ein umrandetes Rechteck dargestellt.

4.5. Stromsparmodus

Wenn Sie das Gerät für 10 Minuten eingeschaltet und unbenutzt lassen, wechselt es automatisch in den Energiesparmodus. Wenn das Gerät nach dem Aufrufen des Energiesparmodus 3 Minuten lang stehen gelassen wird, wird es automatisch ausgeschaltet.

Weitere Informationen dazu finden Sie im Abschnitt „Stromspareinstellungen“ in [Kapitel 5.3.](#)

4.6. Lesefarbenauswahl

Drücken und Halten Sie die Lesefarbtaste (5) und drehen Sie den Vergrößerungsregler, um zwischen den verfügbaren Lesefarben zu wechseln. Weitere Informationen zur Auswahl der Lesefarben finden Sie im Kapitel „Lesefarben“ in [Kapitel 5.2.](#)

- Lesefarbtaste (5) + Vergrößerungsregler (4), Rechts: Nächste Lesefarbe
- Lesefarbtaste (5) + Vergrößerungsregler (4), Links: Vorherige Lesefarbe
- Drücken Sie wiederholt die Taste Lesefarben (5), um durch die verfügbaren Lesefarben zu blättern.

4.7. Selbstansicht & Tafelansicht

Sie können die Kamerastellung ändern, indem Sie die Kamera mit dem Kamerapositionierungsrad (13) verdrehen.

Selbstansicht (Spiegelansicht)

Die Selbstansicht ist eingestellt, wenn die Kamera auf den Benutzer gerichtet ist.

Achten Sie bitte darauf dass bei der Drehung der Kamera auf die Selbstansicht nicht der hochgestellte Bildschirm die Ansicht versperrt.

- Die Kamera wechselt automatisch in den Selbstansichtsmodus.
- Der Vergrößerungsbereich wird minimiert.
- Die Kamera wechselt automatisch in den Echtfarbenmodus.

Distanz bzw. Tafelkameraansicht

Die Distanzansicht ist eingestellt, wenn die Kamera in die Ferne (z.B. zur Tafel) gerichtet ist. Zusätzlich klappen Sie noch die Nahlinse vor der Kamera weg.

- Die Kamera wechselt automatisch in den Distanzmodus.
- Das Vergrößerungsverhältnis wird minimiert.
- Die Kamera wechselt automatisch in den Echtfarbenmodus.

5. Menü

Sie verwenden das Menü, um Ihren ClearViewGO anzupassen. In diesem Kapitel wird beschrieben, wie Sie im Menü navigieren und Optionen auswählen, um Funktionen Ihres ClearView GO zu verändern.

5.1. Menü Navigation

Halten Sie die Mitte des Vergrößerungsreglers ④ gedrückt, um das Menü aufzurufen oder zu verlassen. Im Menü können Sie Einstellungen mit dem Vergrößerungsregler ④ oder der Superfunktionstaste ⑦ ändern oder abspeichern.

- Bewegen Sie sich im Menü, indem Sie den Vergrößerungsregler ④ oder die Superfunktionstaste ⑦ drehen.
- Wählen Sie eine Option durch Drücken der Mitte des Vergrößerungsreglers ④ oder der Superfunktionstaste ⑦.
- Um zur vorherigen Menüanzeige zurückzukehren drücken und halten Sie bitte den Vergrößerungsregler ④ oder die Superfunktionstaste ⑦.

5.2. Menüpunkte

Die folgenden Menüpunkte stehen zur Verfügung: **Lesefarben**, **Vergrößerungsbereich**, **Beleuchtung Helligkeit**, **Weitere Einstellungen** und **Zurücksetzen**.

Im Menü **Weitere Einstellungen** stehen folgende Optionen zur Verfügung: **Sprache**, **Geschwindigkeit Bild verschieben**, **Tastensperre**, **Persönlich** und **Allgemein**, und **Stromspareinstellungen**.

Lesefarben

Mit der Option Lesefarben können Sie Ihre bevorzugten kontrastreichen Farbkombinationen hinzufügen oder entfernen. Die Standardeinstellung ist eine Auswahl von sieben kontrastreichen Farbkombinationen.

- Standard: Sieben kontrastreiche Farbkombinationen ausgewählt
- Erweitert: Alle 35 Lesefarben ausgewählt

Wählen Sie Ihre bevorzugten Farbkombinationen mit dem Vergrößerungsregler ④ oder der Superfunktionstaste ⑦. Aktivieren und deaktivieren Sie eine Farbkombination durch Drücken des Vergrößerungsreglers ④. Eine Farbkombination ist aktiviert, wenn sie rot eingerahmt ist. Eine Farbkombination ist deaktiviert, wenn sie grau eingerahmt ist. Wählen Sie **Speichern** und drücken den Vergrößerungsreglers ④, um die Auswahl zu übernehmen.

Vergrößerungsbereich

Für den ClearView GO 15 beträgt der Standardvergrößerungsbereich 2-32fach. Sie können den Vergrößerungsbereich auf folgende Bereiche einstellen:

- 1,4-20fach
- 2-32fach oder
- 3.5–60fach.

Für den ClearView GO 17 beträgt der Standardvergrößerungsbereich 2.3-35fach. Sie können den Vergrößerungsbereich auf folgende Bereiche einstellen:

- 1,4-25fach
- 2.3-35fach oder
- 3.5–70fach.

Beleuchtung Helligkeit

Mit dieser Option können Sie die LED-Helligkeit in 11 verschiedenen Stufen einstellen, einschließlich des vollständigen Ausschaltens der LED-Beleuchtung.

Zurücksetzen

In diesem Menüpunkt können Sie alle Einstellungen auf die Standardwerte zurücksetzen.

5.3. Weitere Einstellungen

Im Menü **Weitere Einstellungen** stehen folgende Optionen zur Verfügung: **Sprache**, **Geschwindigkeit Bild verschieben**, **Tastensperre**, **Persönlich und Allgemein**, und **Stromspareinstellungen**.

Um Ihre aktualisierten Einstellungen zu speichern, wählen Sie **Speichern und Verlassen** oder halten Sie den Bildqualitätsregler (2) gedrückt.

Sprache

In diesem Menü können Sie Ihre bevorzugte Landessprache auswählen.

Geschwindigkeit Bild verschieben

Wenn diese Option ausgewählt ist, können Sie die Bildlaufgeschwindigkeit anpassen. Verwenden Sie dazu den Bildqualitätsregler (2). Sie können die Bildlaufgeschwindigkeit in Echtzeit mit der Superfunktionstaste (7) testen. Stellen Sie sicher, dass das Bild noch einmal vergrößert wurde, um die Bildlaufgeschwindigkeit zu testen.

Tastensperre

Wenn Sie **Ja** auswählen, sind nur 3 Tasten benutzbar: Vergrößerungsregler (4), Lesefarbtaste (5) und Echtfarbtaste (6).

Wählen Sie **Nein** und alle Tasten sind wieder freigegeben.

Persönlich und Allgemein

Im **Persönlich**-Modus werden alle aktuellen benutzerdefinierten Benutzereinstellungen für jeden Neustart des Geräts übernommen.

Im **Allgemein**-Modus werden alle Einstellungen nach dem Neustart des Geräts auf die werkseitigen Standardwerte zurückgesetzt. Der **Allgemein**-Modus wird empfohlen, wenn ein Gerät von mehreren Personen, z. B. in einer Bibliothek, verwendet wird.

Energiesparmodus Stromspareinstellungen

Um die Batterielaufzeit zu verlängern können Sie die Zeit einstellen, bevor sich der Bildschirm und danach das Gerät ohne Benutzung automatisch ausschaltet. Hinweis: Nur wenn Sie eine Zeit für den Bildschirm wählen kann das Gerät auch nach der zusätzlich gewählten Zeit ganz ausschalten. Die Standardeinstellungen:

- Bildschirm automatisch ausschalten: 10 Minuten.
- Gerät automatisch ausschalten: weitere 3 Minuten.

Technische Informationen

ClearView GO 15''

Bildschirmdiagonale	39,6cm (15.6 Zoll), 16:9 Breitbild
Bildschirmauflösung	1920 x 1080 (Full HD)
Seitenblickwinkel	180 Grad (Bildschirm)
Kamera	1920 x 1080, 60 Hz
Fokus	Autofokus
Abmessungen	384 x 405 x 64 mm (Transport) 384 x 400 x 577(max) mm (Betrieb)
Gewicht	4.8 kg
Darstellungsmodi	Standard 8 Farbkombinationen, einschließlich Echtfarbe Foto Modus (erweitert 35)
Vergrößerung	Selbst wählbar: 1.4-20fach, 2-32fach (standard) oder 3.5–60fach. Zusätzliche digitale Vergrößerung im Schnappschuss-Modus: Bild x 5.5.
Kameramodi	Lesemodus, Tafelbildmodus, Selbstansichtmodus
Akkukapazität	16.8V, 5200mAh
Akkugewicht	400 g
Leistungsverbrauch	14~20W (im Betrieb)
Akkulaufzeit	Bis 5 Stunden
Netz-Ladegerät	Eingang 100-240V, 50-60Hz, 1.7A Ausgang DC +19V-3.42A
Anschlüsse	HDMI Ausgang

ClearView GO 17''

Bildschirmdiagonale	43,9cm (17.3Zoll), 16:9 Breitbild
Bildschirmauflösung	1920 x 1080 (Full HD)
Seitenblickwinkel	180 Grad (Bildschirm)
Kamera	1920 x 1080, 60 Hz
Fokus	Autofokus
Abmessungen	411 x 432 x 64 mm (Transport) 411 x 445 x 653max) mm (Betrieb)
Gewicht	5.465 kg
Darstellungsmodi	Standard 8 Farbkombinationen, einschließlich Echtfarbe Foto Modus (erweitert 35)
Vergrößerung	Selbst wählbar: 1.4-25fach, 2.3-35fach (standard) oder 3.5–70fach. Zusätzliche digitale Vergrößerung im Schnappschuss-Modus: Bild x 5.5.
Kameramodi	Lesemodus, Tafelbildmodus, Selbstansichtmodus
Akkukapazität	16.8V, 5200mAh
Akkugewicht	400 g
Leistungsverbrauch	14~20W (im Betrieb)
Akkulaufzeit	Bis 5 Stunden
Netz-Ladegerät	Eingang: 100-240V, 50-60Hz, 1.7A Ausgang: DC +19V-3.42A
Anschlüsse	HDMI Ausgang

Sicherheits & Regulatorische Hinweise

- Nachlässiger Gebrauch oder Missbrauch des Produkts kann zu Feuer, Verletzungen oder schweren Schäden führen.
- Verwenden Sie keinen beschädigten Netzstecker oder eine ungeeignete Steckdose, um einen elektrischen Schlag oder Feuer zu vermeiden.
- Berühren Sie den Netzstecker nicht mit nassen Händen, um einen elektrischen Schlag zu vermeiden.
- Ein Missbrauch des Produkts kann zu Verletzungen oder zur Beschädigung des Geräts führen.
- Verwenden Sie nur den mit dem Produkt gelieferten Adapter. Andere Adapter können das Gerät beschädigen.
- Verwenden Sie dieses Gerät nicht in feuchten Umgebungen wie Badezimmer oder Duschräumen.
- Legen Sie keine schweren Gegenstände auf das Gerät.
- Versuchen Sie nicht, das Gerät zu zerlegen, umzubauen oder zu reparieren. Dadurch kann das Gerät beschädigt werden und die Gewährleistung erlischt.
- Nach sechs (6) Monaten kann die Lebensdauer des Akkus verkürzt sein.
- Setzen Sie das Produkt keinem direkten Sonnenlicht und extremen Temperaturen aus.
- Die Anzeige funktioniert möglicherweise nicht richtig.
- Die empfohlene Betriebstemperatur liegt zwischen 0 und 35 C

Verwendungszweck: Der ClearView GO ist für Menschen mit einer Sehbehinderung konzipiert.

Warnung: Wichtige diagnostische Entscheidungen sollten nicht aufgrund von Bildern dieses Geräts basieren.

Wartungs oder Instandhaltungsarbeiten: Keine Wartungs- oder Instandhaltungsarbeiten erforderlich.

Risiken und Nebenwirkungen: Keine bekannt.

Vorsichtsmaßnahmen für den Gebrauch

- Befolgen Sie alle auf dem Produkt angegebenen Warnungen, Vorsichtsmaßnahmen und Anweisungen.
- Verwenden Sie den ClearView GO auf einer stabilen, ebenen Oberfläche wie einem stabilen Schreibtisch oder Tisch.
- Stellen Sie ClearView GO nicht auf einen instabilen Tisch, Wagen oder Ständer. Er kann herunterfallen und schwer beschädigt werden oder Ihnen Verletzungen zufügen.
- Verwenden Sie den ClearView GO nur in Innenräumen - er sollte NICHT extremen oder schnellen Änderungen von Temperatur oder Luftfeuchtigkeit ausgesetzt werden. Stellen Sie en ClearView GO nicht in der Nähe eines Heizkörpers, einer Heizung oder in Bereichen auf, die lange Zeit direkter Sonneneinstrahlung ausgesetzt sind. Diese Bedingungen können die Elektronik, Mechanik oder Optik des Gerätes beschädigen.
- Es sind keine zusätzlichen Sterilisations- oder Reinigungsmethoden empfohlen oder erforderlich.
- Verwenden Sie ClearView GO nicht in der Nähe von brennbaren Materialien oder Flüssigkeiten.

Sicherheit und Pflege

Lesen Sie diese Sicherheitsvorkehrungen sorgfältig durch, um Ihre Sicherheit zu gewährleisten und den größtmöglichen Nutzen mit dem ClearView GO zu erzielen.

ClearView GO vergrößert und verbessert Texte und Objekte, um die Lebensqualität von Menschen mit einer Sehbehinderung zu verbessern. Inwieweit dieses Produkt die Fähigkeit verbessern kann, Bilder zu sehen, hängt vom individuellen Zustand und dem Grad der Sehbehinderung der sehbehinderten Person ab.

Der ClearView GO wurde nicht entwickelt, um das Sehvermögen wiederherzustellen, Augenerkrankungen zu korrigieren oder den degenerativen Sehverlust zu stoppen. Ein Augenarzt kann den Nutzen und die Eignung von dem ClearView GO für den individuellen Zustand eines Patienten bestimmen.

Die Pflege von dem ClearView GO

Befolgen Sie diese Empfehlungen, um Ihr ClearView GO zu pflegen:

- Wenn der ClearView GO nicht verwendet wird oder nicht an eine externe Stromversorgung angeschlossen ist, schalten Sie die Stromversorgung immer aus, indem Sie die Ein- / Aus-Taste zwei Sekunden lang drücken.
- Stellen Sie sicher, dass Ihr ClearView GO vollständig ausgeschaltet ist, bevor Sie ihn reinigen.
- Reinigen Sie den ClearView GO mindestens einmal pro Woche mit einem weichen, trockenen Tuch oder einem elektrostatischen Staubtuch. Verwenden Sie KEINE flüssigen Reinigungsmittel auf den Kunststoffoberflächen.
- Das Schutzglas, das die Kamera abdeckt, kann bei Bedarf mit dem in der Verpackung beiliegenden Objektivtuch gereinigt werden.

Den ClearView GO transportieren

Tragen Sie das Gerät im zusammengeklappten Zustand!

Warnung: Tragen Sie den ClearView GO nicht am Kamerakopf, da dies zu einer Beschädigung des Geräts führen kann.

Der ClearView GO wird mit einer praktischen Tragetasche für den Transport geliefert. Wenn Sie den ClearView GO nicht mehr benutzen, legen Sie ihn immer wieder in die Tragetasche um zu verhindern, dass das Gerät versehentlich herunterfällt und beschädigt wird. Trennen und sichern Sie alle Kabel, bevor Sie den ClearView GO bewegen.

Zusätzliche mechanische Sicherheitsvorkehrungen

Ihr ClearView GO verfügt über bewegliche Teile. Versuchen Sie nicht, die Teile gewaltsam neu zu positionieren oder einzustellen. Dies kann das Gerät beschädigen.

Hinweis: Gehen Sie beim Bewegen von Teilen oder beim Transport des ClearView GO vorsichtig vor, um mögliche Verletzungen von Händen und Fingern zu vermeiden.

FCC-Konformitätserklärung

Dieses Gerät entspricht Teil 15 der FCC-Bestimmungen. Der Betrieb unterliegt den folgenden zwei Bedingungen: (1) Dieses Gerät darf keine störende Emissionen verursachen, und (2) dieses Gerät muss immun gegen alle empfangenen Störungen sein, einschließlich Störungen, die einen unerwünschten Betrieb verursachen können. Dieses Gerät wurde getestet und entspricht den Grenzwerten für digitale Geräte der Klasse B gemäß Teil 15 der FCC-Bestimmungen. Diese Grenzwerte sollen einen angemessenen Schutz gegen schädliche Störungen in einer Wohnanlage bieten. Dieses Gerät erzeugt und verwendet Hochfrequenzenergie und strahlt diese möglicherweise aus. Wenn es nicht gemäß den Anweisungen installiert und verwendet wird, kann es zu Funkstörungen kommen. Es gibt jedoch keine Garantie dafür, dass in einigen Fällen keine Interferenzen auftreten. Wenn dieses Gerät den Radio- oder Fernsehempfang schädigt, das durch Aus- und Einschalten des Geräts festgestellt werden kann, sollten Sie versuchen, die Störung durch eine oder mehrere der folgenden Maßnahmen zu beheben:

- Richten Sie die Empfangsantenne Ihres empfangenden Gerätes (Radiogerät, Fernsehgerät oder ähnl.) neu aus oder stellen Sie sie neu auf.
- Erhöhen Sie den Abstand zwischen Gerät und Empfänger.
- Schließen Sie das Gerät an eine Wandsteckdose an, die sich von dem Stromkreis unterscheidet, an den der Empfänger angeschlossen ist.
- Wenden Sie sich an den Händler oder einen erfahrenen Radio- / Fernsehtechniker.

Durch nicht autorisierte Änderungen oder Modifikationen an diesem System kann Ihre Berechtigung zum Betrieb dieses Gerätes ungültig werden.

Dieses Gerät entspricht den gesetzlichen Anforderungen.



Dieses Gerät führt das CE und FCC, KC Label.

Störanfälligkeit

Es kann zu einer vorübergehenden Verschlechterung des Bildes kommen, wenn der ClearView GO einem starken Hochfrequenzfeld, einer elektrostatischen Entladung oder einem vorübergehenden elektrischen Rauschen ausgesetzt ist. Eine elektrostatische Entladung (verursacht durch statische Elektrizität) kann dazu führen, dass der Bildschirm keinen Bildinhalt hat. Führen Sie in diesem Fall die folgenden Schritte aus:

1. Trennen Sie die Stromversorgung des Netzgerätes von der Steckdose.
2. Warten Sie 30 Sekunden.
3. Schließen Sie das Netzgerät wieder an.

Sicherheitsvorkehrungen

Lesen Sie diese Sicherheitsvorkehrungen, bevor Sie den ClearView GO verwenden:

- Wenn Sie ein anderes Netzgerät als das von Optelec für den ClearView GO bereitgestellte verwenden, erlischt die Garantie.
- Bei Benutzung des Netzgerätes sollte sich der ClearView GO in der Nähe einer leicht zugänglichen Steckdose befinden.
- Verwenden Sie den ClearView GO nicht in oder in der Nähe von Wasser. Der ClearView GO bietet keinen Schutz gegen den Kontakt mit Flüssigkeiten jeglicher Art.
- Verwenden Sie nur das mit Ihrem ClearView GO gelieferte Netzgerät. Die Verwendung nicht autorisierter Netzgeräte kann die elektronischen Komponenten des ClearView GO ernsthaft beschädigen.
- Verlegen Sie das Netzkabel nicht in der Nähe von Verkehrsbereichen, um Schäden an der Stromversorgung zu vermeiden.
- Verhindern Sie die Gefahr eines Stromschlags, indem Sie NICHT versuchen, das Gerät zu öffnen. Wenden Sie sich an eine autorisierte Reparaturwerkstatt.
- Stellen Sie sicher, dass Sie alle Kabel und Leitungen richtig verbinden.

WEEE Richtlinie

Die WEEE-Richtlinie (Waste Electrical and Electronic Equipment; deutsch: (Elektro- und Elektronikgeräte-Abfall) ist die EG-Richtlinie 2012/19/EU (WEEE2) zur Reduktion der zunehmenden Menge an Elektronikschrott aus nicht mehr benutzten Elektro- und Elektronikgeräten. Die EU-Richtlinie ist am 15. Februar 2014 in Kraft getreten.

Oberstes Ziel dieser Richtlinie ist das Vermeiden, Verringern sowie umweltverträgliche Entsorgen der zunehmenden Mengen an Elektro- und Elektronikschrott.

Das WEEE Zeichen auf dem Produkt oder der Verpackung gibt an, dass dieses Produkt nicht mit dem üblichen Haushaltsmüll entsorgt werden darf. Sie sind dafür verantwortlich, Ihren Elektroabfall über eine speziell dafür geeignete Sammelstelle für Wiederverwertung zu entsorgen. Getrennte Sammlung und sachgerechte Behandlung in einer Verwertungsanlage hilft uns, die Rohstoffe zu erhalten. Außerdem hilft die richtige Wiederverwertung durch das WEEE System, die menschliche Gesundheit sicherzustellen. Für mehr Informationen über das Wiederverwertungssystem für elektronische und elektrische Geräte über Sammelstellen wenden Sie sich bitte an Ihre Stadt oder Gemeindeverwaltung, den Haushalt-Abfallbeseitigungs-Dienst oder Ihren Händler, von dem Sie das Gerät kauften.

Beachten Sie bitte, dass in der Bundesrepublik Deutschland die Elektrogeräteentsorgung durch das Elektro- und Elektronikgerätegesetz – ElektroG2 – geregelt ist.

RoHS Übereinstimmung

Dieses Produkt stimmt mit der Direktive 2011/65/EU des Europäischen Parlaments und dem Europäischen Rat vom 03. Januar 2013 über die Reduzierung gefährlicher Substanzen in elektrischen und elektronischen Geräten (RoHS II) überein.

Gewährleistungsbedingungen

Optelec garantiert, dass der ClearView GO ab dem Lieferdatum keine Material- oder Verarbeitungsfehler aufweist.

Die Gewährleistung ist nicht übertragbar und gilt nicht für Gruppen, Mehrfach-Anwender oder Agenturen. Der ClearView GO wurde für Endkunden bzw. Einzelpersonen zur Verwendung zu Hause oder unterwegs konzipiert. Optelec behält sich das Recht vor, den ClearView GO zu reparieren oder durch ein ähnliches oder besseres Produkt zu ersetzen.

Eine Haftung von Seiten von Optelec oder seinen Vertretern für indirekte oder direkte mittelbare Schäden ist in jedem Fall ausgeschlossen. Die dem ursprünglichen Benutzer zustehenden Rechtsmittel beschränken sich auf den Austausch des ClearView GO. Diese Gewährleistung ist nur unter der Voraussetzung gültig, dass das Gerät in dem Land gewartet wurde, in dem es gekauft wurde, und dass alle Versiegelungen unversehrt sind. Bitte wenden Sie sich an Ihren Händler im Falle von zusätzlichen Gewährleistungsansprüchen oder Wartungsmaßnahmen während oder nach der Laufzeit der Gewährleistung.

Optelec übernimmt keine Haftung für die Verwendung dieses Gerätes, wenn es auf eine andere, zu den Beschreibungen in diesem Handbuch abweichende Art und Weise verwendet wurde. Benutzen Sie den ClearView GO nicht wie in diesem Handbuch beschrieben, so erlischt die Gewährleistung.

Contact

Optelec Europe

Pesetastraat 5a
2991 XT Barendrecht,
The Netherlands
T: +31 (0)88 6783 444
www.optelec.com

Optelec US

17757 US Highway 19 North,
Suite 560,
Clearwater, FL 33764
U.S.A.
T: +1 (800) 444-4443
www.optelec.com

Optelec NV

Baron Ruzettelaan 29
8310 Bruges
Belgium
T: +32 (0)50 35 7555
www.optelec.be

Optelec Canada

1812, Boulevard Marie-Victorin
Longueuil, QC J4G 1Y9
Canada
T: +1 (0)450 677-1171
www.optelec.ca

Optelec GmbH

Fritzlärer Strasse 25
34613 Schwalmstadt
Germany
T: +49 (0)6691 96170
www.optelec.de

Optelec Nederland BV

Pesetastraat 5a
2991 XT Barendrecht,
The Netherlands
T: +31 (0)88 6783 555
www.optelec.nl

Optelec UK

Unit C, Plot 5,
Merlin Way Quarry Hill Ind. Estate,
Ilkeston,
Derbyshire, DE7 4RA
United Kingdom
T: +44 (1923) 23 13 13
www.optelec.co.uk

441028-001
Rev. B

V3.1, December 2020

Copyright 2020 Optelec, the Netherlands
All rights reserved

