



4.1.2

Power 541 - 562

**M²NET.**

POWER 541 è un prodotto a basso consumo. Il suo motore digitale garantisce un risparmio energetico del 70% rispetto ai sistemi 230 Vac.

POWER 541 is an energy saving device. The motor is able to save up to 70% of energy comparing to the 230 Vac systems.

POWER 541 es un producto de bajo consumo. Su motor digital garantiza un ahorro energético del 70% respecto a los sistemas 230 Vca.

POWER 541 é um produto de baixo consumo. O seu motor digital garante uma poupança de energia de 70% , no sistema 230 Vca.

POWER 541 est un produit à faible consommation. Le moteur garantit une consommation d'énergie jusqu'à 70% inférieure à celle d'un moteur 230 Vca.

Das System **POWER 541** wurde für einen geringeren Energieverbrauch entworfen. Sein digitaler Kontrollmotor garantiert einen 70% geringeren Energieverbrauch gegenüber einem 230 VAC Motor.

Het systeem **POWER 541** is ontworpen voor beperkt energieverbruik. De motor is zo ontworpen dat hij 70% energie bespaart in vergelijking met de 230 Vac systemen.

POWER 541 - это система с низким потреблением электроэнергии. В сравнении с системами на 230 Vac, её цифровой мотор гарантирует экономию энергии до 70%.

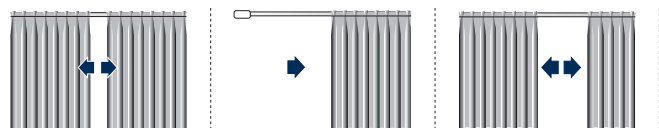

1:1

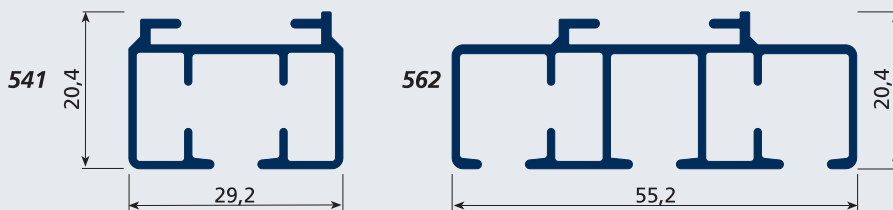
USE
**UTILIZZO - USE - USO
USO - UTILISATION - ANWENDUNG
GEBRUIK - ИСПОЛЬЗОВАНИЕ**

SISTEMA CON AZIONAMENTO A MOTORE PER TENDE DRAPPEGGIATE AD USO RESIDENZIALE ED ALBERGHIERO

Power 541 è un sistema curvabile motorizzato indicato per tende drappeggiate. La gamma è la seguente:

Power 541/1 alimentazione worldwide 90/250 Volt - L max 1200 cm o Kgs max 28.

Power 541/2 alimentazione 230 Vac - L max 800 cm o Kgs max 28.

Power 541/3 alimentazione 24Vdc - L max 800 cm o Kgs max 28.

Power 541E alimentazione a batterie Li-ion integrate - L max 600 cm o Kgs max 8.

Power 541 è dotato di Autostart[®] che permette l'azionamento anche manuale del sistema.

Power 562 è il sistema a due canali indicato per tendaggi ad ampio sormonto.

L'apertura della tenda può essere centrale, laterale o asimmetrica. Il sistema è indicato per installazioni a soffitto ed a parete - max. inclinazione 5°. Power 541 permette la realizzazione di profili curvi a 90° o centinati ad ampio raggio. Lo scorrimento è garantito da scivoli in materiale autolubrificante oppure scorrevoli a rullo in caso di tendaggi al limite della portata.

MOTORIZED DRAPED CURTAIN SYSTEM FOR DOMESTIC AND HOTEL APPLICATION

Power 541 is a motorized curved system suitable for draped curtains

Performance:

541/1 - 90/250 Volt worldwide power supply - Width Max 1200 cm and Weight max 28 kg.

541/2 - 230Vac power supply - Width Max 800 cm and Weight max 28 kg.

541/3 - 24Vdc power supply - Width Max 800 cm and Weight max 28 kg.

541E - rechargeable Li-ion batteries - Width Max 600 cm and Weight max 8 kg.

Power 562 is the double channel system recommended for curtains with big overlap.

The curtains opening can be central, lateral and asymmetric. The system is suitable for ceiling and wall installations - max slope allowed: 5°. Power 541 allows the profiles to be 90° curved or wide radius bended. Sliding is guaranteed by self-lubricating acetal resin gliders or roller gliders for curtains at the load limit.

SISTEMA CON ACCIONAMIENTO A MOTOR PARA CORTINAS TRADICIONALES PARA USO DOMESTICO Y HOTELERO

Power 541 es un sistema curvo motorizado indicado para cortinas frungidas. Indicado para cortinas:

Power 541/1 - alimentacion universal 90/250 Volt - L máx. 1200 cm, de peso no superior a 28 Kg.

Power 541/2 - alimentacion 230Vac - L máx. 800 cm, de peso no superior a 28 Kg

Power 541/3 - alimentacion 24Vdc - L máx. 800 cm, de peso no superior a 28 Kg

Power 541E - alimentacion baterias Li-ion recarable - L máx. 600 cm, de peso no superior a 8 Kg.

Power 541 está equipado con arranque automático "Autostart[®]", que permite el funcionamiento manual del sistema.

Power 562: è il sistema de dos canales, indicado para cortinas de amplia superposición.

La apertura de las cortinas puede ser, central, lateral o asimétrica. Sistema indicado para instalación a techo y a pared - máximo inclinación 5°. Power 541 permite la realización de perfiles curvos a 90° o de amplio radio. El desplazamiento está garantizado por correderas de material auto lubricante o correderas de rodillo para el caso de cortinas al límite de flujo.

SISTEMA COM ACIONAMENTO MOTORIZADOS PARA CORTINAS TRADICIONAIS TANTO DOMESTICAS COMO PARA HOTEIS

Power 541 é um sistema motorizado curvo adequado para cortinas drapeadas. Indicado para cortinas:

Power 541/1 - alimentação universal 90/250 Volt - L máx. 1200 cm peso 28 kg max

Power 541/2 - alimentação 230 Vac - L máx. 800 cm peso 28 kg max

Power 541/3 - alimentação 24Vdc - L máx. 1200 cm peso 28 kg max

Power 541E - alimentação de bateria recarregável Li-ion - L máx. 600 cm de peso 8 kg max.

Power 541 está equipado com arranque automático "Autostart[®]", que permite o funcionamento manual do sistema.

Power 562: é o sistema de dois canais, apropriado para cortinas ampla sobreposição.

A abertura das cortinas pode ser central, lateral ou assimétrica (Americana). Adequado para instalação de teto ou de parede - inclinação máxima de 5°. Power 541 permite a realização de perfis de raio curvo a 90° ou de amplo radio. O deslocamento é garantido por roletes de material auto-lubrificante, ou roletes de rodas para cortinas ao limite de peso.

SYSTEME A ACTIONNEMENT MOTORISE POUR RIDEAUX DRAPES - POUR UTILISATION DOMESTIQUE OU POUR HOTELIERIE

Power 541 est un système motorisé curvable adapté aux rideaux drapés. Il est indiqué pour rideaux:

Power 541/1 - alimentation universelle 90/250 Vac - L max 1200 cm - poids 28 kg max.

Power 541/2 - alimentation 230Vac - L max 800 cm - poids 28 kg max

Power 541/3 - alimentation 24Vdc - L max 800 cm - poids 28 kg max

Power 541E - alimentation avec batterie rechargeable Li-ion - L max 600 cm - poids 8 kg max.

Power 541 est équipé par Autostart[®], un système qui permet l'actionnement manuel aussi.

Power 562 est le système à 2 voies, indiqué pour rideaux avec un grand croisement.

L'ouverture du rideau peut être centrale, latérale ou asymétrique. Le système est indiqué pour l'installation à plafond ou à mur, avec une inclination max de 5°. Power 541 permet la réalisation de profils courbés à 90° ou en arc à ample rayon. Le glissement est garanti par glisseurs en matériel auto-lubrifiant, ou à rouleaux, pour les rideaux à la limite de la portée des systèmes.

MOTORSIERTES VORHANGSYSTEM FÜR DEN WOHN-UND HOTEL BEREICH GEEIGNET

Power 541 ist ein motorisiertes biegbares System, das für drapierte Vorhänge geeignet ist.

Der Bereich ist wie folgt:

Power 541/1 Universelle Stromversorgung 90/250Vac - max. 1200 cm Breite - Gewicht 28 kg. Max

Power 541/2 Stromversorgung 230Vac - max. 800 cm Breite - Gewicht 28 kg. Max

Power 541/3 Stromversorgung 24Vdc - max. 800 cm Breite - Gewicht 28 kg. Max

Power 541E wiederaufladbare Li-ion-Stromversorgung - max. 600 cm Breite - Gewicht 8 kg. Max.

Power 541 ist mit Autostart[®] ausgestattet, das auch eine manuelle Bedienung des Systems ermöglicht.

Power 562, mit dem zweiläufigen Profil, ist für Vorhänge mit großer Überlappung geeignet.

Vorhangaufteilung: zweiteilig, einteilig oder asymmetrisch. Decken- und Wandmontage. In Schrägen bis zu 5° montierbar. Power 541 ist 90° und mit großem Radius biegsam.

Selbstgleitende Laufrollen oder Rollhaken für Vorhänge im Gewichtsbereich.

SYSTEME VOOR GORDIJNEN MET BEDIENING D.M.V. MOTOR, HOOFDZAKELIJK VOOR GEBRUIK IN WONING EN HOTEL

Power 541 is een gemotoriseerd buigbaar systeem dat geschikt is voor gordijnen. Het bereik is als volgt:

Power 541/1 - universele voeding 90/250 Vac - L 1200 cm max. - gewicht 28 kg. max

Power 541/2 - voeding 230Vac - L 800 cm max. - gewicht 28 kg. max

Power 541/3 - voeding 24Vdc - L 1200 cm max. gewicht 28 kg. max

Power 541E - voeding met oplaadbare Li-ion batterij L 600 cm max. gewicht 8 kg. max

Power 541 is uitgerust met Autostart[®] waardoor ook handmatige bediening van het systeem mogelijk is.

De loopsnelheid van het gordijn is 12 cm/s.

Power 562, profiel met twee kanalen, is geschikt voor gordijnen met grote overlapping. Het openen van het gordijn kan centraal, zijdelings of asymmetrisch zijn. Het systeem is geschikt voor installatie op het plafond en wand. Max helling: 5°. Het systeem Power 541 maakt uitvoering verbogen op 90° of op een grote straal mogelijk. Het verschuiven wordt verzekerd door rollers met draaibaar oog van acetal of door rollers van acetal, voor gordijnen met een gewicht op de grens van het draagvermogen.

СИСТЕМА ПРИВОДА ОТ ДВИГАТЕЛЯ ДЛЯ ДРАПИРОВАННЫХ ШТОР ДЛЯ ЖИЛЬИХ КВАРТИР И ГОСТИНИЦ

Система **Power 541** с поворотом и приводом от двигателя предназначена для драпированных штор.

Ассортимент включает:

Power 541/1 - питание универсальное 90/250 Вольт - дл. макс. 1200 см или вес макс. 28 кг.

Power 541/2 - питание 230 В пер.тока - дл. макс. 800 см или вес макс. 28 кг.

Power 541/3 - питание 24 В пост.тока - дл. макс. 800 см или вес макс. 28 кг.

Power 541E - питание от встроенных аккумуляторов Li-ion - дл. макс. 600 см или вес макс. 8 кг.

Power 541 оснащен устройством Autostart[®] для ручного привода системы. Двухрядная система **Power 562** предназначена для штор с большим нахлестом. Штора может раскрываться в центре, сбоку или асимметрично. Система предназначена для потолочных и настенных карнизов с наклоном не более 5°. Power 541 позволяет использовать криволинейные профили под углом 90° или с большим радиусом. Перемещение обеспечивается ползунами из самосмазывающегося материала или бегунками для штор, чей вес приближается к максимально допустимому.



4.1.4

Power 541 - 562



CARATTERISTICHE TECNICHE - SPECIFICATIONS CARACTERÍSTICAS - CARACTERÍSTICAS - CARACTÉRISTIQUES EIGENSCHAFTEN - KARAKTERISTIEKEN - ХАРАКТЕРИСТИКИ

- Profilo in lega d'alluminio 6060 T6 UNI 8278
- **Power 541/1:** Larghezza 29,2 mm; Altezza 20,4 mm
- **Power 562:** Larghezza 55,2 mm; Altezza 20,4 mm
- Canale di scorrimento 6 mm - Velocità di scorrimento: 12 cm/s
- Motore:
 - **Power 541/1** è azionato da un motoriduttore con encoder gestito da una scheda elettronica dotata di alimentatore switching 90-250 Vac, logica di gestione e ricevitore bidirezionale M2net R.F integrato. Controllo wireless o by wire a contatti puliti e Autostart®
 - **Power 541/2** è azionato da un motoriduttore con encoder gestito da una scheda elettronica dotata di alimentatore switching 90-250 Vac e logica di gestione. Controllo by wire a tre fili 90-250 Vac.
 - **Power 541/3** è azionato da un motoriduttore con encoder gestito da una scheda elettronica, logica di gestione e ricevitore bidirezionale M2net R.F integrato. Alimentazione a 24vdc con power supply certificata esterna. Controllo wireless o by wire a contatti puliti e Autostart®
 - **Power 541E** è azionato da un motoriduttore con encoder gestito da una scheda elettronica alimentata da batterie ricaricabili Li-Yon integrate. Logica di gestione e ricevitore bidirezionale M2net R.F integrato. Controllo wireless o by wire a contatti puliti e Autostart®. Autonomia certificata 500 azionamenti.
- Velocità di scorrimento della tenda: 12 cm/s.
- Rumorosità in esercizio: 32 dB
- Raggio di curvatura minima (solo binario 1 canale): curve a 90°: 30 cm - curve ad ampio raggio: 50 cm
- Finitura superficiale:
 - 541: verniciatura poliestere bianco RAL 9016 lucido; nero RAL 9005 lucido; anodizzato argento
 - 562: bianco RAL 9016 lucido
 - altri colori a richiesta
- Carrucole in termoplastico antiurto - Accessori in acetica autolubrificante
- 6060 T6 UNI 8278 Aluminium alloy track
- **Power 541/1:** Width 29,2 mm; Height 20,4 mm
- **Power 562:** Width 55,2 mm; Height 20,4 mm
- Sliding channel 6 mm - Sliding speed: 12 cm/s
- Motor:
 - **Power 541/1:** gear-motor with encoder controlled by a circuit board equipped with 90-250 Vac switching power supply, control logic and integrated two-way M2NET R.F. receiver. Wireless or by wire with "dry contacts"
 - **Power 541/2:** gear-motor with encoder controlled by a circuit board equipped with 90-250 Vac switching power supply and control logic. Control by 3 wires 90-250 Vac.
 - **Power 541/3** is driven by a geared motor with encoder managed by an electronic board, management logic and M2Net R.F bidirectional receiver integrated. 24vdc power supply with external certified power supply. Wireless or by-wire control with clean contacts and Autostart®.
 - Power 541E is driven by a geared motor with an encoder managed by an electronic board powered by integrated Li-Yon rechargeable batteries. Management logic and M2Net R.F bidirectional receiver integrated. Wireless or by wire control with clean contacts and Autostart®. Autonomy certified 500 drives.
- Noise level: 32 dB
- Minimum radius of curvature (1 channel track only) for 90° curves: 30 cm - for wide radius curves: 50 cm
- Surface finish
 - 541: RAL 9016 white polyester paint polished; RAL 9005 black polished; silver anodised
 - 562: RAL 9016 white polished
 - available on request
- Shockproof thermoplastic pulleys, self-lubricating acetal resin components
- Perfil de alineación de aluminio 6060 T6 UNI 8278
- **Power 541/1:** Ancho 29,2 mm; Altura 20,4 mm
- **Power 562:** Ancho 55,2 mm; Altura 20,4 mm
- Canal de desplazamiento 6 mm - Velocidad de desplazamiento: 12 cm/seg.
- Motor:
 - **Power 541/1:** motor de engranajes con codificador controlado por una tarjeta electrónica con una fuente de alimentación conmutada 90 a 250 Vac, lógica de gestión y receptor bidireccional M2Net integrado. Control inalámbrico o por hilos.
 - **Power 541/2:** motor de engranajes con codificador controlado por una tarjeta electrónica con una fuente de alimentación conmutada 90 a 250 Vac y lógica de gestión. Control inalámbrico con tres hilos 90-250 Vac.
 - Power 541/3** es impulsado por un motor de engranajes con un codificador administrado por una tarjeta electrónica, lógica de administración y receptor bidireccional M2Net R.F. integrado. Fuente de alimentación externa certificada. Inalámbrico o por cable con contactos limpios.
 - Power 541E** es impulsado por un motor de engranajes con un codificador administrado por una tarjeta electrónica alimentada por baterías recargables Li-Yon integrada. Lógica de gestión y receptor bidireccional M2Net R.F. Control inalámbrico. Autonomía de 500 accionamientos.
- Power 541 está equipado con Autostart® que permite el funcionamiento manual do sistema.
- El ruido en funcionamiento: 32 db
- Radio mínimo de curvatura (perfil solamente de 1 canal): Ángulos de 90°: 30 cm - Curvas de amplio radio: 50 cm
- Acabados:
 - 541: Barnizado poliéster blanco RAL 9016 brillante; negra RAL 9005 brillante; anodizado plata

- 562: blanca RAL 9016 brillante otros colores bajo petición
- Poleas termoplásticas resistentes a golpes - Accesorios en acetal auto lubricante.
- Alinhamento perfil de alumínio 6060 T6 UNI 8278
- **Power 541/1:** Largura 29,2 milímetros; Altura 20,4 milímetros
- **Power 562:** Largura 55,2 milímetros; Altura 20,4 milímetros
- Canal de 6 mm - velocidade: 12 cm/s.
- Motor:
 - **Power 541/1:** motor com codificador controlado por um cartão eletrônico com uma comutação de alimentação 90-250 Vac, nos dois sentidos, receptor integrado M2Net R.F, controle sem fio ou contato seco "by-wire".
 - **Power 541/2:** motor com codificador controlado por um cartão eletrônico com uma fonte de alimentação de comutação de controle 90-250 Vac "by-wire" três fios 90-250 Vac.
 - **Power 541/3** é acionado por um motor reductor com codificador gerenciado por uma placa eletrônica, lógica de gerenciamento e receptor bidirecional M2Net R.F. integrado. Fonte de alimentação 24 vdc externa certificada. Control sem fio ou por fio com contatos limpos.
 - **Power 541E** é acionado por um motor reductor com um codificador gerenciado por uma placa eletrônica alimentada por baterias recarregáveis Li-Yon integradas. Lógica de gerenciamento e receptor bidirecional M2Net R.F. Control sem fio. Autonomia de 500 encendidos.
- Power 541 está equipado com Autostart®, que permite a operação manual do sistema
- O ruído de funcionamento: 32 db
- Raio de curvatura mínimo (perfil só de 1 canal): Ângulos de 90°: 30 cm - curvas de amplo raio: 50 cm
- Acabamentos:
 - 541: RAL 9016 laca de poliéster branco polido; preta RAL 9005 polido; anodizado prateado
 - 562: branca RAL 9016 polido
 - outras cores a pedido
- Acessórios para auto lubrificação acetal - polias termoplásticas resistentes a choques.
- Profil en alliage d'aluminium 6060 T6 UNI 8278
- **Power 541/1:** Largeur 29,2 mm; Hauteur 20,4 mm
- **Power 562:** Largeur 55,2 mm; Hauteur 20,4 mm
- Canal de glissement 6 mm - Vitesse de mouvement: 12 cm/s
- Moteur:
 - **Power 541/1:** motoréducteur avec encodeur géré par une carte électronique équipée par un alimentateur switching 90-250 Vac, logique de gestion et récepteur bi-directionnel M2net R.F. intégré. Contrôle : sans fils ou avec câbles à contacts secs.
 - **Power 541/2:** motoréducteur avec encodeur géré par une carte électronique équipée par un alimentateur switching 90-250 Vac et logique de gestion. Contrôle : avec câbles à trois fils 90-250 Vac.
 - **Power 541/3** est entraîné par un motoréducteur à codeur géré par une carte électronique, une logique de gestion et un récepteur bidirectionnel M2Net R.F intégré. Alimentation 24Vcc avec alimentation externe certifiée. Commande sans fil ou par câble avec contacts propres et Autostart®
 - **Power 541E** est entraîné par un motoréducteur avec un codeur géré par une carte électronique alimentée par des batteries rechargeables Li-Yon intégrées. Logique de gestion et récepteur M2Net R.F bidirectionnel intégrés. Commande sans fil ou par fil avec contacts propres et Autostart®. Autonomie certifiée 500 disques.
- Bruit pendant le fonctionnement: 32 dB
- Rayon de courbage MIN (seulement pour rail à 1 voie): courbes à 90° = 30 cm - courbes à ample rayon = 50 cm
- Finissage de la surface du rail:
 - 541: vernis en polyester blanc RAL 9016 brillant; noir RAL 9005 brillant; anodisé argent
 - 562: blanc RAL 9016 brillant
 - autres couleurs sur demande
- Poulies en matériel thermoplastique antichoc - Accessoires en acétal auto-lubrifiant.
- Profil aus Alu-Legierung 6060 T6 UNI 8278
- **Power 541/1:** Breite 29,2 mm; Höhe 20,4 mm
- **Power 562:** Breite 55,2 mm; Höhe 20,4 mm
- Laufkanal 6 mm - Gleitgeschwindigkeit: 12 cm/s
- Motor:
 - **Power 541/1:** Getriebemotor mit elektronischem Schaltnetzteil 90-250 VAC, Steuerlogik und integriertem Zwei-Wege-Empfänger. Drahtlose Steuerung oder durch Kabel mit potenzialfreien Kontakten und Autostart®.
 - **Power 541/2:** Getriebemotor mit elektronischem Schaltnetzteil 90-250 V AC und Steuerlogik. Steuerung durch 3-Draht 90-250 V AC
 - **Power 541/3:** Getriebemotor mit elektronischem Schaltnetzteil 90-250 V AC, Steuerlogik und integriertem Zwei-Wege-Empfänger. 24VDC-Netzteil mit externem zertifiziertem Netzteil. Drahtlose Steuerung oder durch Kabel mit potenzialfreien Kontakten und Autostart®.
 - **Power 541E** wird von einem Getriebemotor mit einem Encoder angetrieben, der von einer elektronischen Platine gesteuert wird, die von integrierten Li-Yon-Akkus gespeist wird. Steuerlogik und bidirektionaler M2Net-RF-Empfänger integriert, drahtlos oder über Kabel mit potenzialfreien Kontakten und Autostart®.
- Laufgeschwindigkeit des Vorhangs : 12 cm/s.
- Zertifizierte Autonomie: 500 Antriebe.
- Lärm im Betrieb: 32 dB
- Kleinster Biegeradius (nur 1-Kanal-Schiene): 30 cm / 90°-Biegung – 50 cm / großer Radius
- Oberflächen-Finish:
 - 541: Polyesterlackierung Weiß RAL 9016 poliert; Schwarz RAL 9005 poliert; Eloxiert in Silber



**CARATTERISTICHE TECNICHE - SPECIFICATIONS
CARACTERÍSTICAS - CARACTERÍSTICAS - CARACTÉRISTIQUES
EIGENSCHAFTEN - KARAKTERISTIEKEN - ХАРАКТЕРИСТИКИ**

- 562: Weiß RAL 9016 poliert
andere Farben auf Anfrage
- Umlenkungen aus stoßfestem Thermoplast mit selbstschmierenden Bronzebuchsen - Zubehör aus selbstschmierendem Acetal
- 6060 T6 UNI 8278 aluminium profiel
- **Power 541/1:** breed 29,3 mm - hoog 20,4 mm
- **Power 562:** breed 55,2 mm - hoog 20,4 mm
- Breedte glijkanaal: 6 mm - Loopsnelheid: 12 cm/s
- Motor:
 - **Power 541/1:** Getriebemotor mit elektronischem Schaltnetzteil 90-250 VAC, Steuerlogik und integriertem Zwei-Wege-Empfänger. Drahtlose Steuerung oder durch Kabel mit potenzialfreien Kontakten
 - **Power 541/2:** Getriebemotor mit elektronischem Schaltnetzteil 90-250 VAC und Steuerlogik. Drahtlose Steuerung oder durch Kabel mit potenzialfreien Kontakten
 - **Power 541/3** wordt aangedreven door een motorreductor met encoder beheerd door een elektronische kaart, gebruikssysteem en geïntegreerde M2Net R.F bidirectionele ontvanger, 24vdc voeding met externe gecertificeerde voeding. Draadloze of draadbediend met Autostart®.
 - **Power 541E** wordt aangedreven door een motorreductor met een encoder die wordt beheerd door een elektronische kaart die wordt aangedreven door geïntegreerde Li-Ion-oplaadbare batterijen. Gebruikssysteem en M2Net R.F bidirectionele ontvanger geïntegreerd, draadloos of draadbediend met Autostart®.
- Operationeel geluidsniveau: 32 dB
- Minimum buigstraal voor bochten (enkel 401/1) van 90°: 30 cm; voor bochten met grote straal: 50 cm
- Oppervlaktebehandeling:
 - 541: lakwerk van wit polyester RAL 9016 gepolijst; RAL 9005 zwart polyesterlak gepolijst - zilver geanodiseerd
 - 562: wit RAL 9016 gepolijst
 - andere kleuren op aanvraag
- Zelfsmerende acetyl onderdelen

- Профиль из алюминиевого сплава 6060 T6 UNI 8278
- **Power 541/1:** Ширина 29,2 мм; Высота 20,4 мм
- **Power 562:** Ширина 55,2 мм; Высота 20,4 мм
- Желоб скольжения 6 мм - Скорость перемещения: 12 см/с
- Двигатель:
 - **Power 541/1** приводится мотор-редуктором с энкодером, управляемым электронной платой в комплекте с переключающимся блоком питания 90-250 В пер.тока, логикой управления и встроенным приемником с двусторонней радиосвязью M2net. Беспроводное управление или управление по проводу через «сухие контакты» и Autostart®
 - **Power 541/2** приводится мотор-редуктором с энкодером, управляемым электронной платой в комплекте с переключающимся блоком питания 90-250 В пер.тока и логикой управления. Управление трехпроводной схемой 90-250 В пер.тока
 - **Power 541/3** приводится мотор-редуктором с энкодером, управляемым электронной платой, логикой управления и встроенным приемником с двусторонней радиосвязью M2net. Питание 24 В пост. тока от внешнего сертифицированного источника. Беспроводное управление или управление по проводу через «сухие контакты» и Autostart®
 - **Power 541E** приводится мотор-редуктором с энкодером, управляемым электронной платой, запитываемой встроенными заряжаемыми аккумуляторами Li-Ion. Логика управления и встроенный приемник с двусторонней радиосвязью M2net. Беспроводное управление или управление по проводу через «сухие контакты» и Autostart® Сертифицированный ресурс работы 500 запусков.
- Скорость перемещения штыри: 12 см/с.
- Уровень шума при эксплуатации: 32 дБ
- Минимальный радиус поворота (только для профиля с 1 желобом): поворот на 90°: 30 см - поворот с большим радиусом: 50 см
- Отделка поверхности:
 - 541: полиэфирная краска белая RAL 9016 полированный; в черный цвет RAL 9005 полированный - анодирование серебро
 - 562: в белый цвет RAL 9016 полированный
 - другие цвета — по запросу
- Бегунки из противоударного термопластика - Комплектующие из самосмазывающейся ацетальной смолы

POWER 541/2 - (*) POWER 562/2													
Kg	ref. 5584/2.. ref. 5574/2..					Kg	ref. 5584/2.. ref. 5574/2..						
		2m	4m	6m	8m			2m	4m	6m	8m		
*		15 Kg	28 Kg	28 Kg	24 Kg			6 Kg	6 Kg	12 Kg	10 Kg		
		12 Kg	22 Kg	22 Kg	17 Kg			6 Kg	6 Kg	12 Kg	10 Kg		

POWER 541/1 - (*) POWER 562/1																							
Kg	ref. 5582/1.. ref. 5572/1..							Kg	ref. 5584/1.. ref. 5574/1..														
		1m	2m	3m	4m	5m	6m			2m	4m	6m	8m	10m	12m	*	2m	4m	6m	8m	10m	12m	
*		12 Kg	12 Kg	18 Kg	18 Kg	12 Kg	12 Kg			28 Kg	24 Kg	28 Kg	24 Kg	20 Kg	18 Kg		15 Kg	28 Kg	28 Kg	24 Kg	20 Kg	18 Kg	
		10 Kg	10 Kg	12 Kg	12 Kg	10 Kg	8 Kg			22 Kg	17 Kg	22 Kg	17 Kg	15 Kg	12 Kg								
		5 Kg	5 Kg	7 Kg	7 Kg	10 Kg	8 Kg			6 Kg	10 Kg	12 Kg	10 Kg	8 Kg	7 Kg								
*		5 Kg	5 Kg	7 Kg	7 Kg	6 Kg	5 Kg			6 Kg	10 Kg	12 Kg	10 Kg	8 Kg	7 Kg								

POWER 541/3 - (*) POWER 562/3													
Kg	ref. 5582/3..					Kg	ref. 5584/3..						
		2m	4m	6m	8m			2m	4m	6m	8m		
*		8,4 Kg	8,4 Kg	12,6 Kg	12,6 Kg			4,2 Kg	7 Kg	8,4 Kg	7 Kg		
		7 Kg	7 Kg	8,4 Kg	8,4 Kg			4,2 Kg	7 Kg	8,4 Kg	7 Kg		

POWER 541E															
Kg	ref. 5582E/..							Kg	ref. 5584E/..						
		1m	2m	3m	4m	5m	6m			2m	4m	6m	8m	10m	12m
		6 Kg	6 Kg	9 Kg	9 Kg	6 Kg	6 Kg			14 Kg	12 Kg	14 Kg	12 Kg	10 Kg	9 Kg
		5 Kg	5 Kg	6 Kg	6 Kg	5 Kg	4 Kg			11 Kg	8,5 Kg	11 Kg	8,5 Kg	7,5 Kg	6 Kg
		2,5 Kg	2,5 Kg	3,5 Kg	3,5 Kg	5 Kg	4 Kg			3 Kg	5 Kg	6 Kg	5 Kg	4 Kg	3,5 Kg
		2,5 Kg	2,5 Kg	3,5 Kg	3,5 Kg	3 Kg	2,5 Kg			3 Kg	5 Kg	6 Kg	5 Kg	6 Kg	3,5 Kg



4.1.6

Power 541 - 562

INSTALLAZIONE - INSTALLATION - INSTALACIÓN - INSTALAÇÃO
INSTALLATION - INSTALLATION - INSTALLATIE - УСТАНОВКА

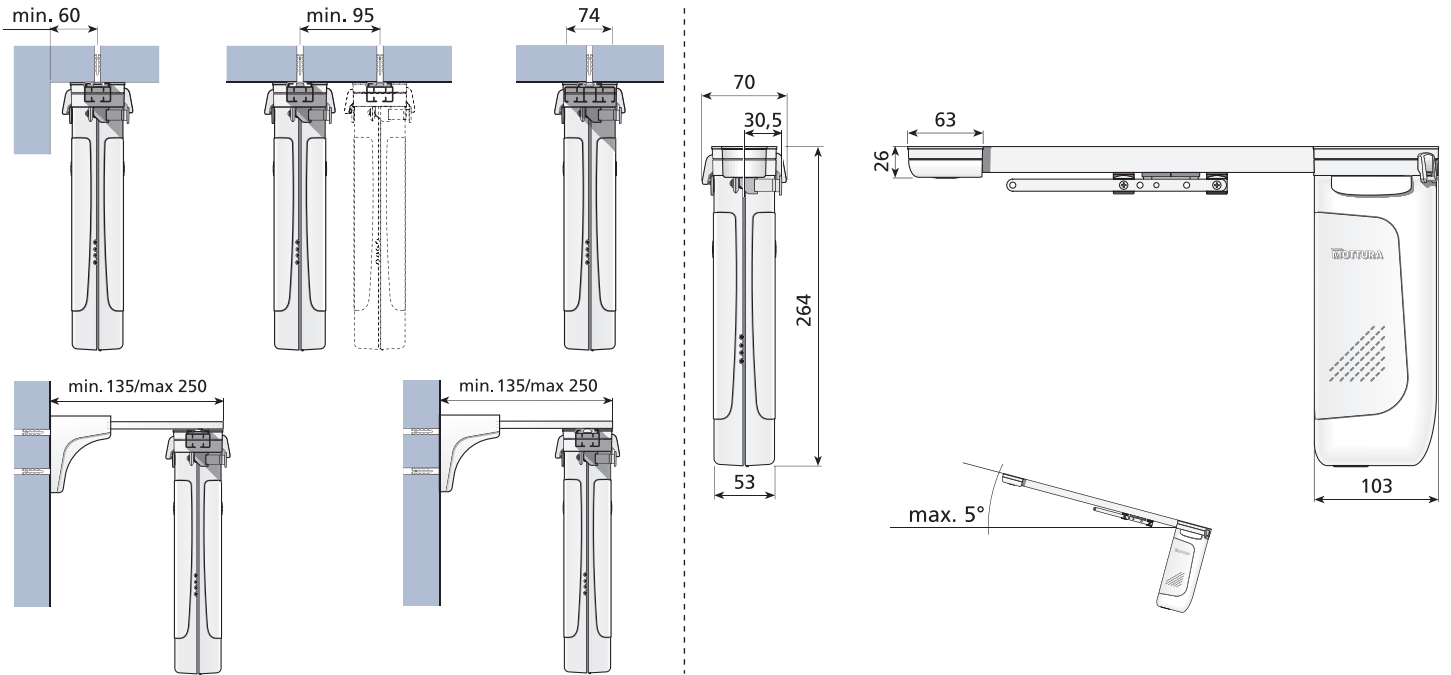

UTILIZZO IN PARALLELO - USE WITH OVERLAPPING - UTILIZACIÓN EN PARALELO UTILIZAÇÃO EM PARALELO
UTILISATION EN PARALLÈLE - PARALLELE ANWENDUNG - GEBRUIK IN PARALLEL - ПАРАЛЛЕЛЬНОЕ ИСПОЛЬЗОВАНИЕ

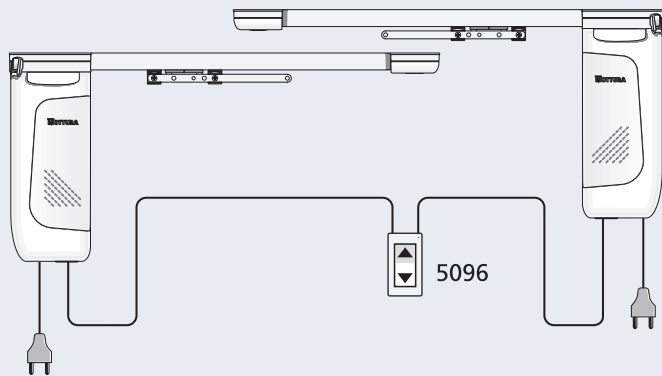

- In presenza di sipari si consiglia l'utilizzo di 2 sistemi Power 541 in parallelo azionati da un solo pulsante (5096)
- For theater curtains, we recommend the use of 2 Power 541 systems in parallel, driven by a single button (5096)
- En el caso de telones se aconseja utilizar dos sistemas Power 541 en paralelo, accionados mediante un único botón (5096)
- Em caso de cortinas de palco, recomendamos a utilização de 2 sistemas Power 541, em paralelo, accionados por um botão único (5096)
- Pour l'installation de rideaux de scène, il est conseillé d'utiliser 2 systèmes Power 541 en parallèle, actionnés par un seul bouton (5096)
- Für Bühnenvorhänge wird die Verwendung von zwei parallel installierten Systemen Power 541 empfohlen, die über eine einzige Taste (5096) betätigt werden
- Bij toneelgordijnen adviseert men het gebruik van 2 Power 541 systemen in parallel, bediend door één enkele drukknop (5096)
- Для организации занавесов рекомендуется использовать 2 системы Power 541, становленных параллельно и управляемых от пульта (5096)

CURVE - BENDING - CURVAS - CURVAS
COURBAGE - BOGEN - BUIGEN - ИЗГИБ



art. 9862
(Sec. C)

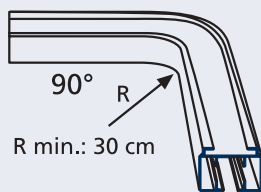

art. 9810
(Sec. C)

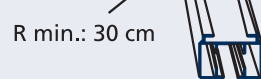

art. 9948
(Sec. C)

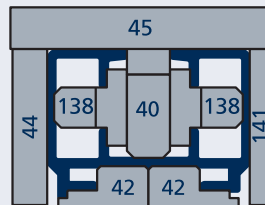

art. 9863
(Sec. C)

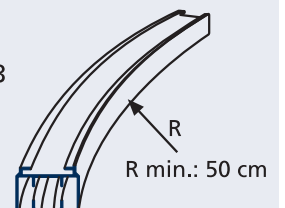

REGOLAZIONE DEL FINECORSA - END/STOPS ADJUSTMENT - REGULACIÓN DE LOS FINALES DE CARRERA - REGULAÇÃO DO LIMITE DE CURSO
 REGLAGE DE FIN DE COURSE - ENDANSCHLAG REGULIERUNG - EINDAFSTELLING - РЕГУЛИРОВКА КОНЦЕВЫХ ВЫКЛЮЧАТЕЛЕЙ

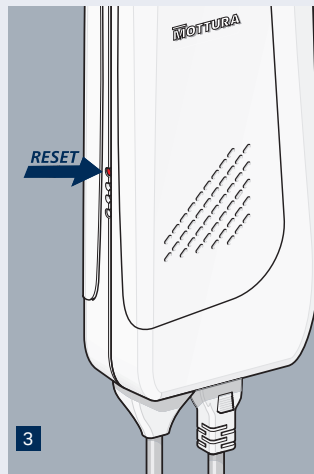
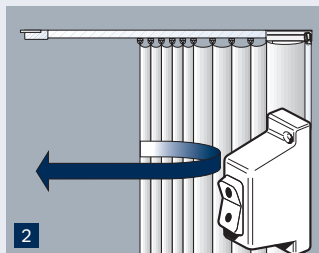
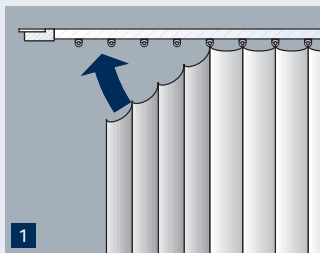

Un sofisticato fine corsa elettronico regola automaticamente l'apertura e la chiusura della tenda.

1) Agganciare la tenda. **2)** Azionare il motore ed attendere che il sistema compia automaticamente un ciclo completo di chiusura-apertura della tenda. Il sistema è ora pronto per un corretto funzionamento. **3)** Per ripetere il ciclo di regolazione dei finecorsa, premere il «micro reset» a bordo motore.

A sophisticated electronic end-stop device controls automatically the opening and the closing of the curtains.

1) Put the curtain on. **2)** Switch the motor on and wait for the system to make a complete opening-closing cycle of the curtain. The system is now ready for the operation. **3)** To enter the cycle of the end-stops adjustment again, press the micro reset of the motor.

Um sofisticado sistema de fin de carrera

electronic regola automaticamente la apertura o la recogida de la cortina.

1) Colgar la cortina. **2)** Accionar el motor y esperar a que el sistema realice un ciclo completo de apertura-cierre. El riel queda automaticamente regulado con los finales de carrera fijados. **3)** Caso de querer modificar los finales de carrera prefijados, pulsar el boton de microreset situado en la parte inferior del motor.

Um sofisticado limite de curso electrónico regula a abertura e fecho da cortina automaticamente.

1) Prender a cortina. **2)** Accionar o motor e aguardar que o sistema realize, automaticamente, um ciclo completo de abertura-fecho da cortina. O sistema está, agora, pronto para funcionar correctamente. **3)** Para repetir o ciclo de regulação dos limites de curso, premir «micro reset» no motor.

Un arrêt électronique sophistiqué

contrôle automatiquement et la fermeture des rideaux.

1) Mettre le rideau. **2)** Activer le moteur et attendre l'ouverture et la fermeture complète du rideau. Le système est maintenant prêt pour usage. **3)** Pour ré-activer le cycle de la fin de course, presser le micro reset du moteur.

Eine ausgeklügelte, elektronische Arretierung reguliert automatisch die Öffnung und Schließung Vorhangs.

1) Den Vorhang aufhängen **2)** Den Mo-

tor anschalten und den Vorhang bis zur gewünschten Endstellung laufen lassen. Jetzt, ist das System für eine gute Arbeitsweise fertig **3)** Bei Korrektur oder Neueinstellung einfach den Micro-Reset Schalter des Motors drücken und wieder bei Punkt 2 beginnen.

Een gesofistikeerde elektronische eindstop controleert automatisch het openen en sluiten van de gordijnen.

1) Het gordijn ophangen. **2)** De motor aanzetten en wachten tot het gordijn zich volledig geopend en gesloten heeft. Het systeem is nu operationeel **3)** Om de cyclus voor, op de micro reset van de motor drukken.

Высокотехнологичные электронные концевые выключатели автоматически регулируют открытие и закрытие штор.

1) Подвесить шторы. **2)** Привести в действие мотор и дождаться, когда система автоматически совершит полный цикл закрытия-открытия шторы. Теперь система готова к использованию. **3)** Для повторения цикла регулировки концевых выключателей, нажать «micro reset» (сброс) на боковой части мотора.

AUTOSTART®

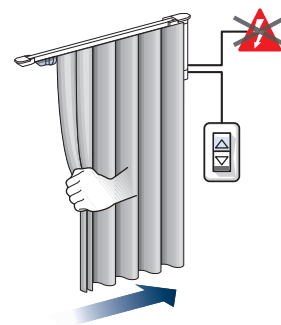
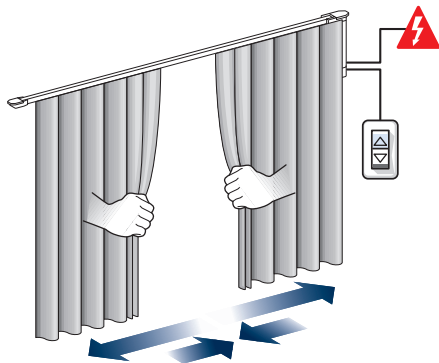

AUTOSTART® è il dispositivo elettronico che mette automaticamente in funzione il sistema in caso di azionamento da parte di utenti privi di familiarità con i sistemi motorizzati e permette anche l'apertura manuale delle tende nei casi di emergenza come la mancanza di corrente.

AUTOSTART® è un dispositivo che funziona sia con sistemi ad apertura centrale che laterale.

AUTOSTART® is an electronic device that automatically starts the operation of the Curtain system, in the event of users who are unfamiliar with the operation of Motorised Systems, and also allows the Manual opening of curtains in case of an emergency, such as a power failure.

AUTOSTART® is a device suitable with both systems with central or lateral opening.

AUTOSTART® es el dispositivo electrónico que pone automáticamente el sistema en funcionamiento, en caso de ser utilizada por parte de personal que desconozca que se trata de un sistema motorizado y también la apertura manual de las cortinas en caso de una emergencia, como un corte de corriente.

AUTOSTART® es un dispositivo que funciona con ambos sistemas con apertura central o lateral.

AUTOSTART® é o dispositivo eletrônico que automaticamente coloca o sistema em funcionamento, no caso que seja utilizado por pessoas que desconheçam que são sistemas motorizados e também a abertura manual das cortinas no caso de uma emergência, como uma falha de energia.

AUTOSTART® é um dispositivo que funciona com ambos sistemas com abertura central ou lateral.

AUTOSTART® est le dispositif électronique qui met automatiquement le système en fonctionnement en présence des personnes peu habituées aux systèmes motorisés et également l'ouverture manuelle des rideaux en cas d'urgence, comme une panne de courant.

AUTOSTART® est un dispositif qui fonctionne avec deux systèmes avec ouverture centrale et latérale.

AUTOSTART® ist die elektronische Vorrichtung, die automatisch das System in Betrieb nimmt, wenn der Benutzern mit dem motorisierten System nicht vertraut ist und auch in einem Notfall (wie einem Stromausfall) ist eine manuelle Öffnen der Vorhänge möglich.

AUTOSTART® ist ein Gerät, das sowohl bei einseitiger oder zentraler Öffnung eingesetzt werden kann.

AUTOSTART® is de elektronische inrichting voor het automatisch systeem dat in werking treedt voor gebruikers die niet bekend zijn met de gemotoriseerde systemen en ook manueel openen van de gordijnen in geval van een nood-situatie, zoals een stroomuitval, toelaat.

AUTOSTART® is een apparaat dat werkt met beide systemen, met centrale opening of eendelig pakket.

AUTOSTART® это электронное устройство, которое автоматически переводит в действие систему в присутствии неопытных пользователей, которые не знакомы с моторизованной системой, а также с системой ручного управления шторами в случае возникновения чрезвычайной ситуации, такой, например, как сбой питания.

AUTOSTART® это устройство, которое работает как с системами с центральным раздвижением, так и с боковым.



4.1.8

Power 541/1

COMANDI A DISTANZA - REMOTE CONTROLS - MANDOS A DISTANCIA - ENCOMENDA A DISTÂNCIA
 COMMANDE À DISTANCE - FERNKONTROLLE - AFSTANDBEDIENING - ПУЛЬТ УПРАВЛЕНИЯ

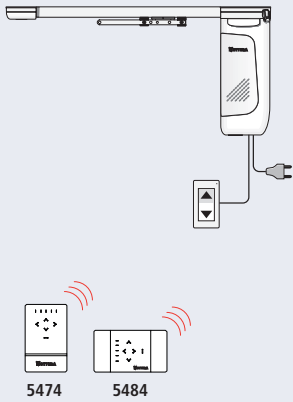
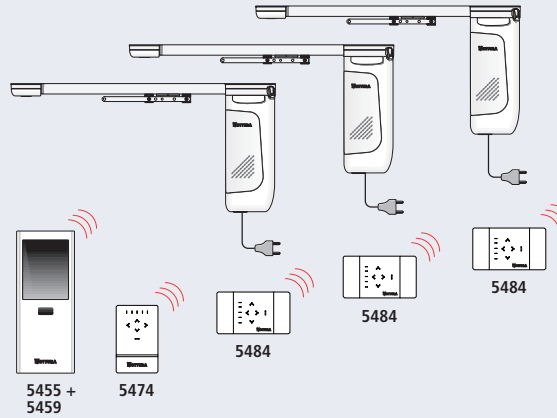
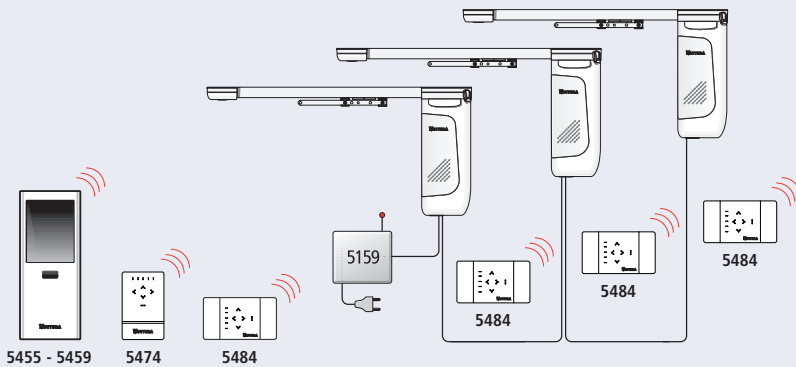
-1-**-2-****-3-**

- 1** - comando singolo con telecomando e pulsante
 - 1** - single control by remote control and switch
 - 1** - mando individual mediante mando a distancia y pulsador
 - 1** - comando individual com telecomando e botão
 - 1** - commande simple par télécommande avec interrupteur
 - 1** - EinzelStenerung mit Ferbedienung und Schalter
 - 1** - enkele bediening met afstandbediening met schakelaar
 - 1** - Индивидуальное управление и от кнопки
-
- 2** - comando singolo e simultaneo con telecomando
 - 2** - single and simultaneous control by remote control
 - 2** - mando individual y simultaneo mediante mando a distancia
 - 2** - comando individual e simultâneo com telecomando
 - 2** - commande individuelle et groupée avec télécommande
 - 2** - Einzel und Gruppensteuerung mit Fernbedienung
 - 2** - gezamenlijke en individuele bediening met afstandbediening
 - 2** - Индивидуальное и одновременное управление от пульта
-
- 3** - comando simultaneo con telecomando e 5159
 - 3** - simultaneous control by remote control and 5159
 - 3** - mando simultaneo mediante mando y 5159
 - 3** - comando simultâneo com telecomando e 5159
 - 3** - commande groupée avec télécommande avec 5159
 - 3** - Gruppensteuerung mit Fernbedienung und 5159
 - 3** - gezamenlijke bediening met afstandbediening met 5159
 - 3** - Одновременное управление и пульта 5159

AZIONAMENTO WIRELESS - WIRELESS OPERATION - FUNCIÓN SIN HILOS - FUNÇÃO WIRELESS
 FONCTION SANS FIL - DRAHTLOSE FUNKTION - DRAADLOZE FUNCTIE - БЕСПРОВОДНОЕ УПРАВЛЕНИЕ

Power 541 è dotato di ricevitore radio R.F. 868/915 MHz integrato di serie. Per poterlo utilizzare con azionamento a distanza è sufficiente interfacciarlo con i trasmettitori: 5474 - 5455 - 5459 - 5484.

Power 541 is fit with an integrated R.F. 868/915 MHz receiver as standard equipment. To use the receiver with remote operation, interface it with transmitters: 5474 - 5455 - 5459 - 5484.

Power 541 está equipado de serie con receptor R.F. 868/915 MHz integrado. Para poder utilizarlo con accionamiento a distancia basta ponerlo en interfaz con los transmisores: 5474 - 5455 - 5459 - 5484.

Power 541 é provido de série com receptor rádio R.F. 868/915 MHz integrado. Para o poder utilizar com accionamento à distância, é suficiente interfaceá-lo com os transmissores: 5474 - 5455 - 5459 - 5484.

Power 541 est muni en série d'un récepteur radio R.F. 868/915 MHz intégré. Pour la commande à distance, il suffit de l'interfacer avec les émetteurs: 5474 - 5455 - 5459 - 5484.

Power 541 ist serienmäßig mit einem R.F.868/915 MHz integrierten Funkempfangsgerät ausgestattet. Für die Verwendung mit Fernbedienung genügt die Verbindung mit den folgenden Sendegeräten: 5474 - 5455 - 5459 - 5484.

Power 541 is voorzien van een standaard geïntegreerde R.F. 868/915 MHz-radio-ontvanger. Om hem te kunnen gebruiken met afstandsbediening hoeft hij slechts gekoppeld te worden aan de zenders: 5474 - 5455 - 5459 - 5484.

Система Power 541 серийно оборудована встроенным радиочастотным приемником. Для дистанционного управления системой необходимо связать его с передатчиками: 5474 - 5455 - 5459 - 5484.

COMANDI A DISTANZA - REMOTE CONTROLS - MANDOS A DISTANCIA - ENCOMENDA A DISTÂNCIA
 COMMANDE À DISTANCE - FERNKONTROLLE - AFSTANDBEDIENING - ПУЛЬТ УПРАВЛЕНИЯ

-1-

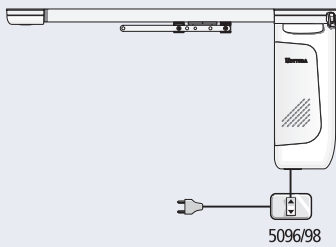

-2-

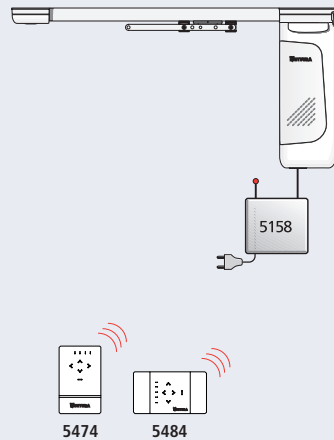

-3-

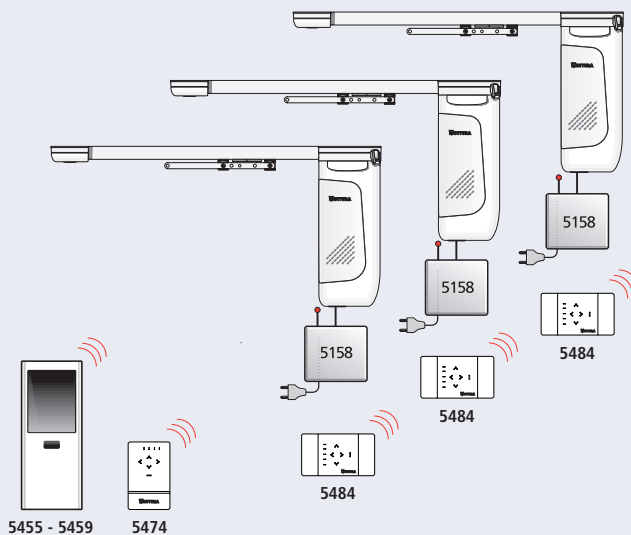

-4-

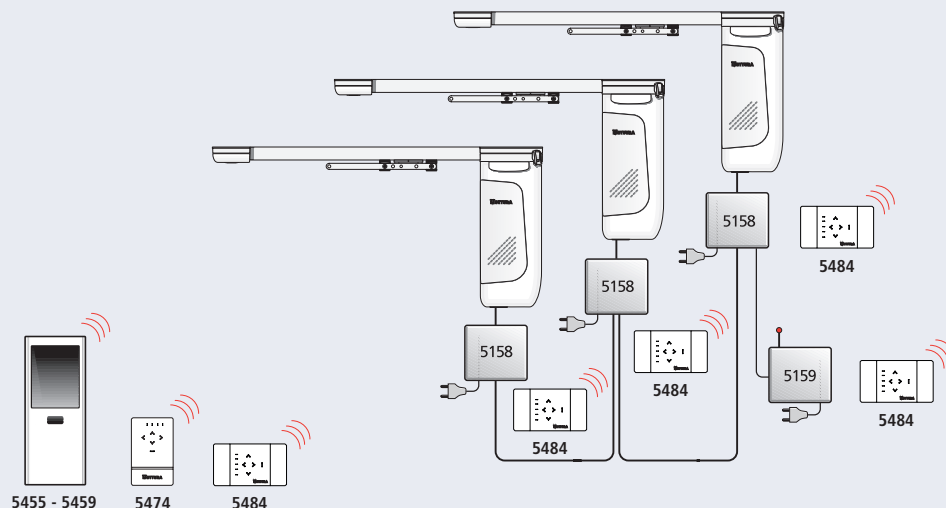

- 1-** comando singolo con pulsante
 - 1-** single control by switch
 - 1-** mando individual mediante pulsador
 - 1-** comando individual com botão
 - 1-** commande simple par interrupteur
 - 1-** EinzelStenerung mit Schalter
 - 1-** enkele bediening met schakelaar
 - 1-** Управление 1 системой от кнопки
-
- 2-** comando singolo con telecomando
 - 2-** single control by remote control
 - 2-** mando individual mediante mando a distancia
 - 2-** comando individual com telecomando
 - 2-** commande simple par télécommande
 - 2-** EinzelStenerung mit Ferbedienung
 - 2-** enkele bediening met afstandbediening
 - 2-** Индивидуальное управление от пульта
-
- 3-** comando singolo e simultaneo con telecomando
 - 3-** single and simultaneous control by remote control
 - 3-** mando individual y simultaneo mediante mando a distancia
 - 3-** comando individual e simultâneo com telecomando
 - 3-** commande individuelle et groupée avec télécommande
 - 3-** Einzel und Gruppensteuerung mit Fernbedienung
 - 3-** gezamenlijke en individuele bediening met afstandbediening
 - 3-** Индивидуальное и одновременное управление от пульта
-
- 4-** comando simultaneo con telecomando e 5159
 - 4-** simultaneous control by remote control and 5159
 - 4-** mando simultaneo mediante mando a distancia y 5159
 - 4-** comando simultâneo com telecomando e 5159
 - 4-** commande groupée avec télécommande avec 5159
 - 4-** gezamenlijke bediening met afstandbediening und 5159
 - 4-** Gruppensteuerung mit Fernbedienung met 5159
 - 4-** Одновременное управление от пульта и 5159



4.1.10

Power 541/3

COMANDI A DISTANZA - REMOTE CONTROLS - MANDOS A DISTANCIA - ENCOMENDA A DISTÂNCIA
COMMANDE À DISTANCE - FERNKONTROLLE - AFSTANDBEDIENING - ПУЛЬТ УПРАВЛЕНИЯ

-1-

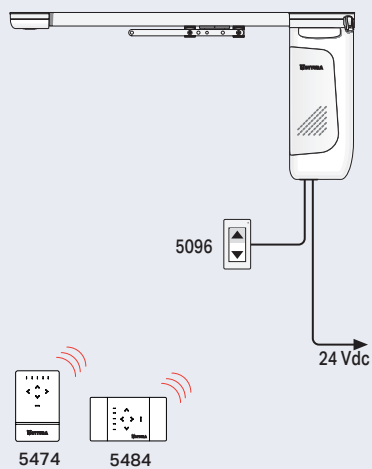

-2-

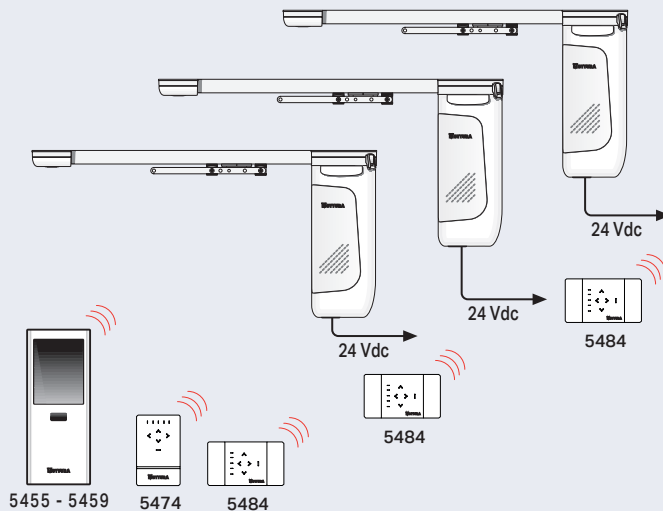

-3-

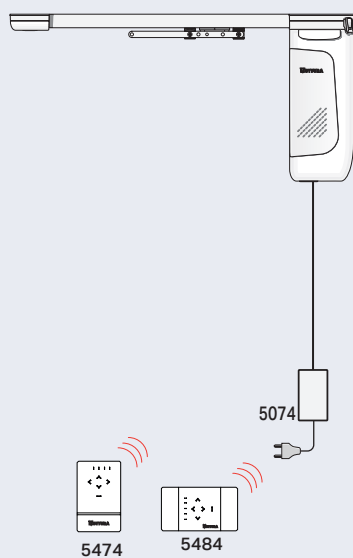

-4-

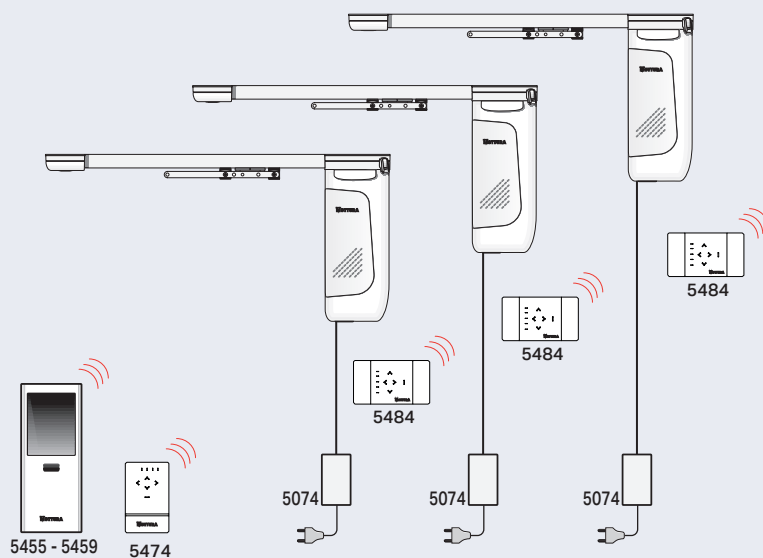



COMANDI A DISTANZA - REMOTE CONTROLS - MANDOS A DISTANCIA - ENCOMENDA A DISTÂNCIA
COMMANDE À DISTANCE - FERNKONTROLLE - AFSTANDBEDIENING - ПУЛЬТ УПРАВЛЕНИЯ

-1-

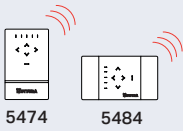
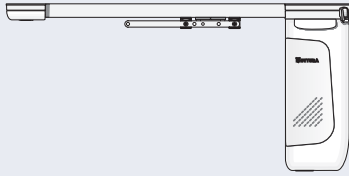

5474

5484

-2-

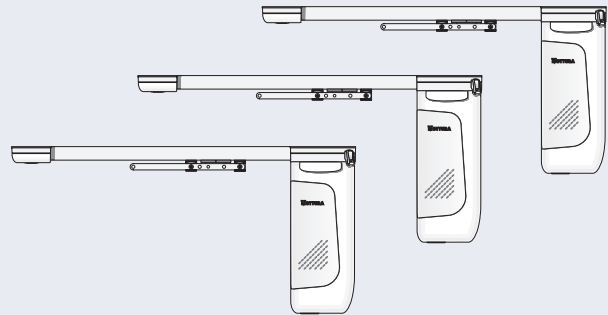

5455



5474



Power 541 - 562

POWER 541

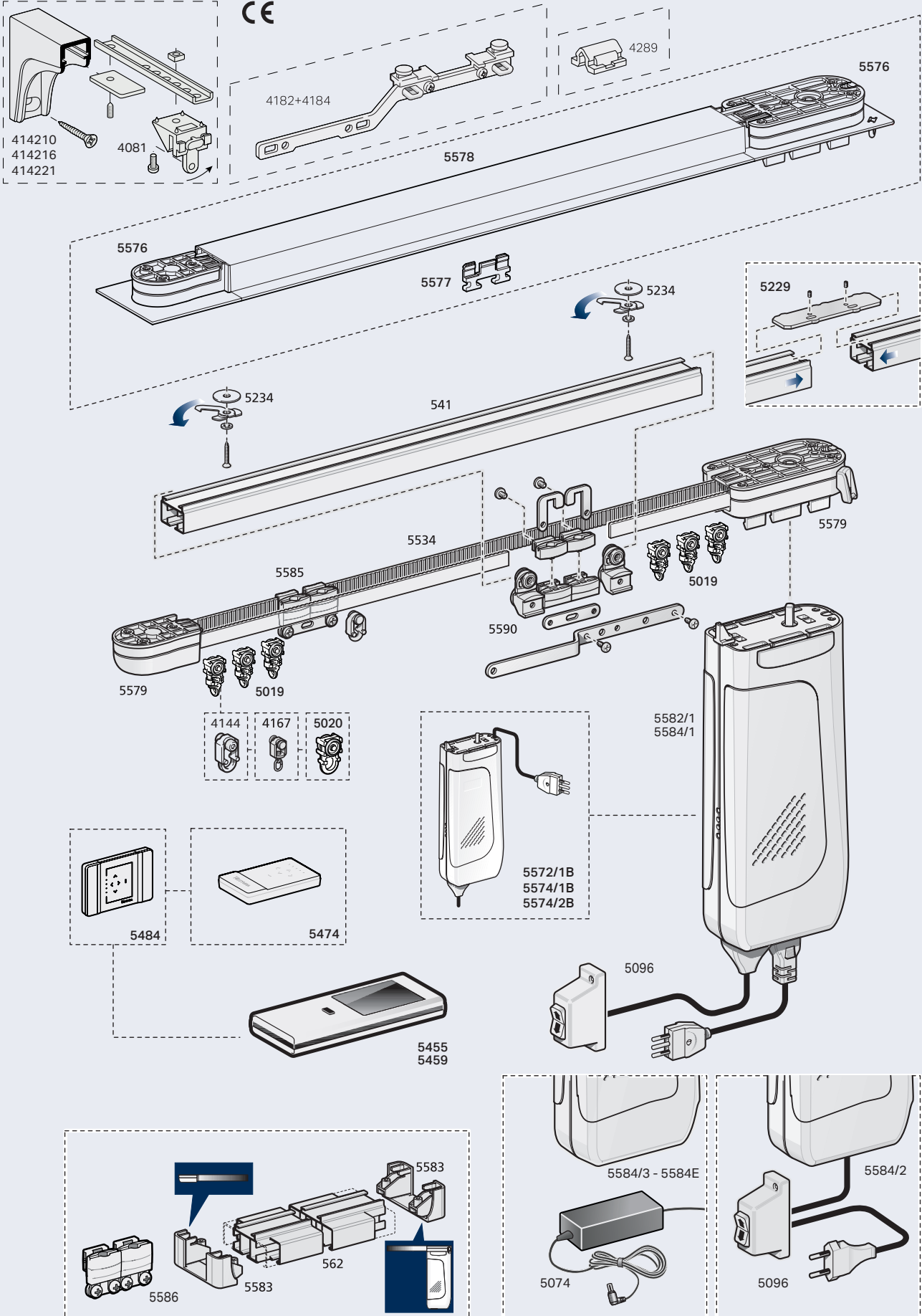

POWER 541 WAVE DRAPED

