

MANUALE D'USO

FRULLATORE

MANUAL DE UTILIZARE

BLENDER

MANUEL D'UTILISATION

MIXEUR

GEBRAUCHSANWEISUNG

STANDMIXER

GEBRUIKSAANWIJZING

BLENDER

MANUAL DE USO

LICUADORA

MANUAL DE UTILIZAÇÃO

LIQUIDIFICADOR

BRUKSANVISNING

MIXER

РУКОВОДСТВО ПО ЭКСПЛУАТАЦИИ

БЛЕНДЕР

BRUGERVEJLEDNING

BLENDER

INSTRUKCJA UŻYTKOWNIKA

BLENDER KIELICHOWY



Stimate Client,

Vă mulțumim că ați cumpărat blenderul Model Smeg 50.

Prin alegerea unuia dintre produsele noastre, ați selectat un aparat care combină stilul iconic cu designul inovativ și atenția la detalii.

Acest aparat se coordonează perfect cu celelalte produse Smeg, și funcționează la fel de bine precum un aparat de sine stătător din bucătăria ta.

Sperăm să vă bucurați de utilizarea noului aparat!

Pentru mai multe informații, vă rugăm să accesați www.smeg50style.com sau www.smeg.com.



Model BLF01
Blender

Cuprins

1	Instrucțiuni	28
1.1	Introducere	28
1.2	Acest manual de utilizare	28
1.3	Utilizarea prevăzută	28
1.4	Instrucțiuni generale de siguranță	29
1.5	Răspunderea producătorului	31
1.6	Plăcuța de identificare	31
1.7	Eliminare	31
2	Descriere	32
2.1	Descrierea produsului	32
2.2	Descrierea pieselor	33
3	Utilizare	36
3.1	Înainte de prima utilizare	36
3.2	Cum să scoateți ansamblul de lame	36
3.3	Folosirea blenderului	38
3.4	Funcții	41
3.5	Sugestii pentru reglarea vitezei	42
4	Curățare și îngrijire	44
4.1	Instrucțiuni	44
4.2	Curățarea bazei motorului	44
4.3	Curățarea recipientului blenderului și a ansamblului de lame	44
4.4	Folosirea opțiunii de auto-curățare	44
4.5	Curățarea altor piese ale blenderului	44
4.6	Ce să faceți în cazul în care...	45
5	Rețete	47

Vă sfătuim să citiți cu atenție acest manual deoarece conține toate instrucțiunile pentru menținerea calităților estetice și funcționale ale aparatului.

Pentru mai multe informații în ceea ce privește produsul, vizitați: www.smeg.com

Instrucțiuni

1. Instrucțiuni

1.1. Introducere

Informații cheie pentru utilizator

Informații cheie pentru utilizator:



Instrucțiuni

Informații generale privind acest manual de utilizare, privind siguranța și eliminarea finală.



Descriere

Descrierea aparatului.



Utilizare

Informații despre utilizarea aparatului.



Curățare și îngrijire

Informații pentru curățarea și îngrijirea corectă a aparatului.



Rețete

Lista de rețete



Instrucțiuni de siguranță



Informații



Sfaturi

1.2 Acest manual de utilizare

Acest manual de utilizare este parte integrantă a aparatului și prin urmare, trebuie păstrat în întregime și la îndemâna utilizatorului pentru întreaga durată de viață a aparatului.

1.3 Utilizarea intenționată

- Acest aparat este destinat exclusiv utilizării casnice.
- Acest aparat a fost conceput special pentru uz casnic. Acesta trebuie folosit numai pentru amestecarea, emulsionarea ingredientelor și zdrobirea gheții. Nu utilizați aparatul pentru altceva decât pentru utilizarea prevăzută.
- Acest aparat este destinat utilizării într-un mediu casnic. Orice altă utilizare este considerată necorespunzătoare. De asemenea, poate fi utilizat în:
 - Locuri de bucătărie pentru angajații din magazine, birouri și alte medii de lucru;
 - Ferme;
 - De către clienții hotelurilor, motelurilor și alte medii de tip rezidențial;
 - Medii care oferă cazare și mic dejun.
- Aparatul nu este proiectat să funcționeze cu cronometre externe sau cu sisteme de control la distanță.
- Acest aparat nu poate fi utilizat de către persoane (inclusiv copii) cu capacități fizice și mentale reduse sau care nu au experiență în utilizarea aparatelor electrice, cu excepția cazului în care sunt supravegheate sau instruite de către adulții responsabili pentru siguranța lor.
- Copiii nu trebuie lăsați să se joace cu acest aparat. Nu lăsați aparatul la îndemâna copiilor.

1.4 Instrucțiuni generale de siguranță

Urmați toate instrucțiunile pentru a putea utiliza aparatul în siguranță.

- Citiți cu atenție manualul de utilizare înainte de utilizarea aparatului.
- Opriți aparatul imediat după folosire.
- Nu lăsați aparatul nesupravegheat în timpul funcționării.
- Deconectați aparatul de la priza de alimentare la finalul utilizării și înainte de a-l curăța.
- Nu imersați aparatul, cablul de alimentare sau ștecherul în apă sau în vreun alt lichid.
- Nu utilizați aparatul dacă cablul de alimentare sau ștecherul este deteriorat sau dacă aparatul a fost scăpat sau a fost deteriorat în orice mod.
- Dacă cablul de alimentare este deteriorat, acesta trebuie înlocuit de către agentul de service pentru a evita pericolul.
- Cablul este unul scurt pentru prevenirea accidentelor. Nu utilizați un cablu prelungitor.
- Nu lăsați cablul în apropierea unor margini ascuțite.
- Nu trageți de cablu pentru a-l scoate din priza de alimentare.
- Nu așezați aparatul deasupra sau în apropierea aragazelor aprinse sau a plitelor electrice, în interiorul unui cuptor sau în apropierea altor surse de căldură.
- Nu încercați să reparați de unul singur aparatul sau fără intervenția unui inginer calificat.
- În cazul unei defecțiuni, reparațiile trebuie efectuate doar de către un inginer calificat.
- Nu modificați aparatul.
- Nu încercați niciodată să stingeți un incendiu sau flăcările cu apă: opriți aparatul și scoateți ștecherul din priză și înăbușiți flăcările cu o pătură ignifugă sau cu un material corespunzător.
- Deconectați aparatul de la priza de alimentare la finalul utilizării și înainte de a-l curăța.

Pentru acest aparat

- Evitați atingerea pieselor aflate în mișcare. Țineți mâinile, părul și îmbrăcămintea și ustensilele departe de lame în timpul funcționării, pentru a preveni vătămarea corporală și/sau deteriorarea aparatului.
- Aveți grijă când folosiți și goliți recipientul, dar și în timpul curățării.
- Deconectați întotdeauna aparatul de la sursă dacă este lăsat nesupravegheat și înainte de asamblare, dezasamblare sau curățare. Scoateți blenderul din priză atunci când nu este folosit, înainte de a-l curăța și în cazul în care observați vreun defect. Lăsați aparatul să se răcească înainte de curățare.
- Folosiți întotdeauna blenderul cu capacul la locul lui.
- Verificați dacă capacul este închis corect înainte de a porni blenderul.
- Nu depășiți capacitatea maximă a blenderului (maxim 1.5 litri).
- Nu utilizați blenderul cu piese sau accesorii ale altor producători.
- Utilizați numai piese de schimb originale. Folosirea pieselor de schimb neautorizate de către producător ar putea duce la incendii, șocuri electrice sau vătămări corporale.
- Poziționați blenderul numai pe suprafețe plane și uscate.
- Nu utilizați blenderul dacă este gol.
- Nu utilizați blenderul pentru depozitarea de obiecte. Păstrați-l gol înainte și după utilizare.
- Lăsați lichidele să se răcească la temperatura camerei înainte de a le pune în blender.
- Evitați atingerea pieselor în mișcare, cum ar fi ansamblul lamelor.
- Pentru a evita riscul de tăieturi și deteriorarea mixerului, nu puneți mâinile sau uneltele, cum ar fi tacâmurile etc., în recipientul blenderului în timp ce acesta funcționează. Puteți utiliza o spatulă din lemn sau plastic numai când blenderul este oprit.
- Nu utilizați detergenți duri sau obiecte ascuțite pentru a spăla sau a îndepărta reziduurile de pe castron, de pe recipientul blenderului.

1.5 Răspunderea producătorului

Producătorul nu va fi tras la răspundere pentru vătămări corporale sau pagube materiale cauzate de:

- Orice utilizare a aparatului, alta decât cea pentru care a fost proiectat.
- Necunoașterea manualului de utilizare.
- Forțarea oricărei piese a aparatului.
- Utilizarea pieselor de schimb care nu sunt originale.
- Nerespectarea instrucțiunilor de siguranță.

1.6 Plăcuța de identificare

Plăcuța de identificare conține datele tehnice, numărul de serie și marca aparatului. Nu îndepărtați plăcuța de identificare din niciun motiv.

1.7 Eliminarea



Acest aparat trebuie să fie eliminat separat de alte deșeuri (Directiva 2012/19/UE). Aparatul nu conține substanțe în cantități excesive care să fie considerate periculoase pentru sănătate și mediu, în conformitate cu directivele europene în vigoare.



Tensiune electrică

Pericol de electrocutare

- Deconectați alimentarea principală cu energie electrică.
- Deconectați cablul de alimentare de la sistemul electric.

Aparatele vechi nu au ce căuta în deșeurile menajere!

Pentru a respecta legislația actuală, după ce au ajuns la sfârșitul vieții lor utile, aparatele vechi ar trebui transferate într-un centru de eliminare unde acestea pot fi sortate. În acest fel, orice material valoros din aparatele vechi poate fi reciclat, ajutând la protejerea mediului înconjurător. Autoritățile locale competente sau operatorii care se ocupă de eliminarea deșeurilor pot furniza informații suplimentare.

Aparatul este ambalat în materiale non-poluante și reciclabile.

- Eliminați materialele de ambalare într-un centru corespunzător de eliminare a deșeurilor.



Ambalaje din plastic

Pericol de sufocare

- Nu lăsați ambalajul și nicio parte a acestuia nesupravegheat.
- Nu lăsați copiii să se joace cu pungile de plastic.

2. Descriere

2.1. Descrierea produsului

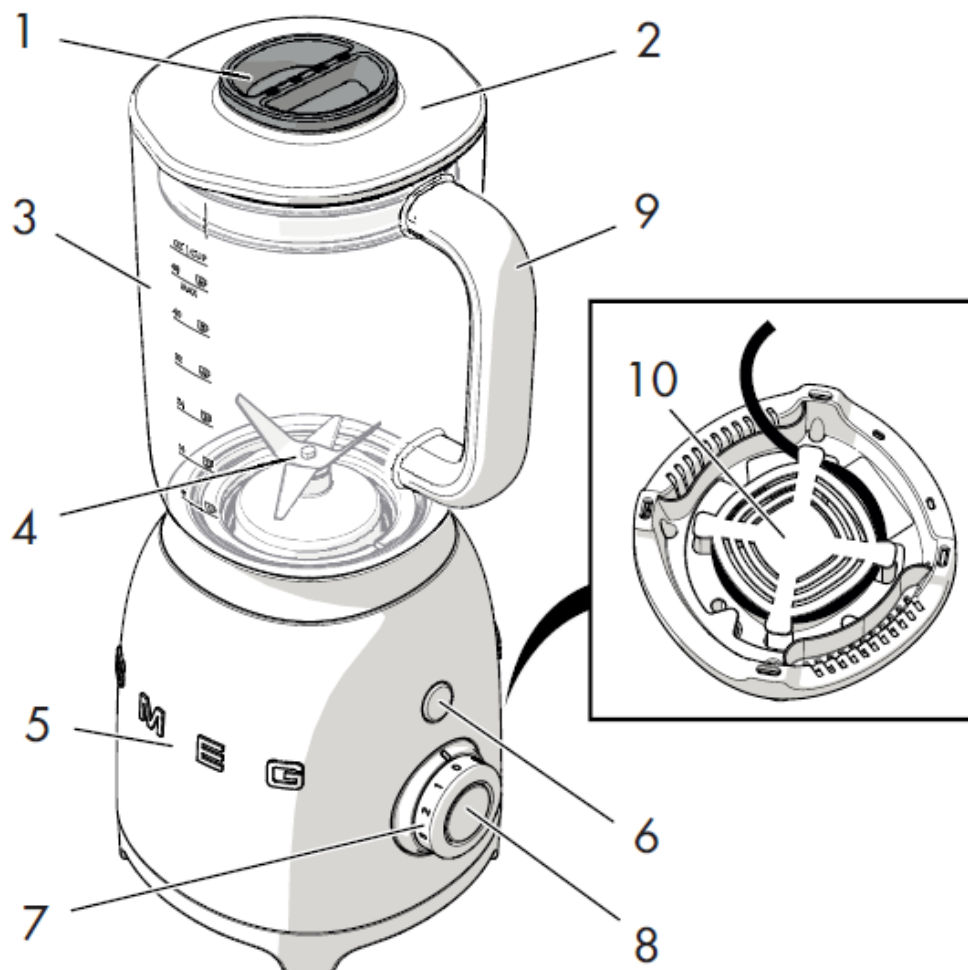

Model BLF01 – Blender

1. Cupă de măsurare
2. Capac cu orificiu de turnare
3. Recipient Tritan™ de 1.5 litri, fără BPA
4. Ansamblu detașabil de lame
5. Baza motorului
6. Butonul de impuls
7. Buton rotativ de control
8. Butonul START/STOP
9. Mâner
10. Cablu roluit integrat

2.2 Descrierea pieselor

Cana de măsurare (1)

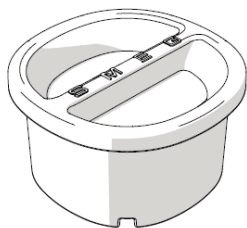

Cupă de măsurare convenabilă. Aceasta poate fi utilizată atât pentru măsurarea ingredientelor, cât și ca dispozitiv de deșurubare a ansamblului de lame de la baza recipientului. Consultați capitolul "3.2 Cum să scoateți ansamblul de lame".

Capac cu orificiu de turnare (2)

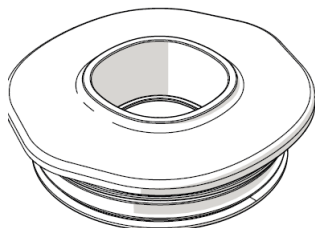

Capacul are o garnitură care închide bine recipientul blenderului. Acesta are o gaură de turnare în centru pentru a ușura adăugarea ingredientelor în timpul funcționării blenderului

Recipient Tritan™ de 1.5 litri, fără BPA (3)



Recipientul cu capacitate mare este creat din Tritan™, care este un material mai ușor, mai sigur și mai ușor de folosit decât sticla. Tritan™ este de asemenea rezistent la impact, zgârieturi și căldură. Recipientul prezintă o buză practică și este marcată atât în litri, cât și în cupe.

Are o capacitate care variază între 0.25 l (1 cupă) și 1.5 litri (6 cupe).

Ansamblu detașabil de lame (4)

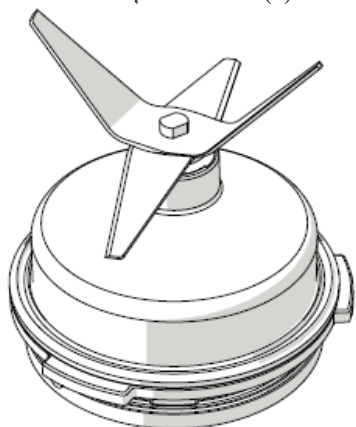

Lamă detașabilă din oțel inoxidabil pentru a zdrobi cuburile de gheață și pentru a pregăti smoothie-uri delicioase, milkshake-uri, cocktail-uri etc

Baza motorului (5)

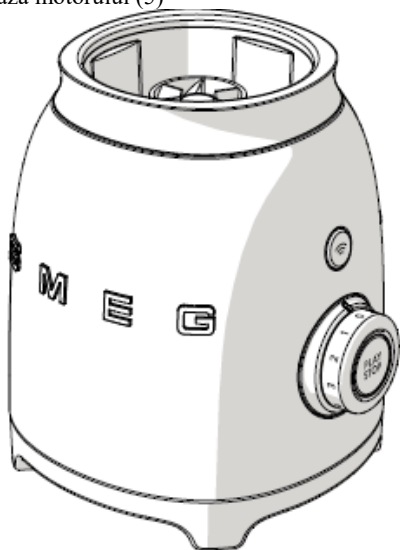

Baza adăpostește un motor puternic de 800 de wați.



Lame ascuțite Pericol de tăiere

- Nu atingeți niciodată lamele cu mâinile.
- Nu scoateți ansamblul de lame decât prin folosirea cupei de măsurare, precum este indicat în secțiunea ”3.2 Cum să scoateți ansamblul de lame”.



Accesoriile destinate să vină în contact cu alimentele sunt fabricate din materiale care respectă prevederile legislației în vigoare.



Pentru a evita deteriorarea blenderului, el este echipat cu un sistem de blocare de siguranță care oprește funcționarea acestuia atunci când recipientul este scos. Blenderul dispune, de asemenea, de un întrerupător pentru siguranța motorului, care se declanșează dacă motorul este supraîncărcat.

Butonul de impuls (6)

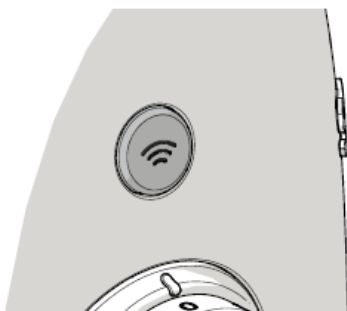

Apăsați acest buton pentru a obține viteza maximă de amestecare. Perfect pentru cele mai dificile sarcini. Poate fi folosit pentru maximum 2 secunde o dată.

Sugestii de setare a vitezei" pentru informații suplimentare în ceea ce privește viteza utilizată.

Butonul START/STOP (8)

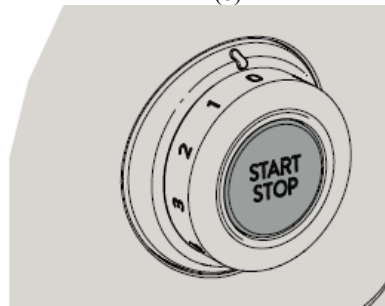

Utilizați acest buton pentru a porni/opri funcționarea blenderului.

Butonul rotativ de comandă (7)

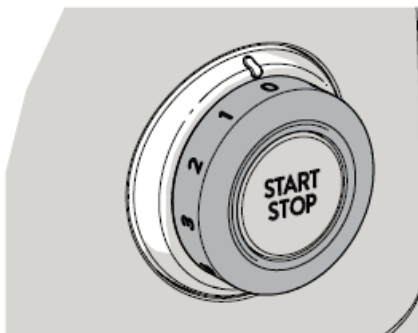

Butonul rotativ de comandă vă permite să selectați una dintre cele patru viteze disponibile de la 1 la 4. Butonul de comandă include de asemenea 2 programe prestabilite: smoothie și zdrobirea gheții. Consultați secțiunea "3.5

3. Utilizare



Pericol de electrocutare

- Conectați la o priză cu împământare.
- Nu folosiți un adaptor.
- Nu folosiți un cablu prelungitor.
- Nerespectarea acestor instrucțiuni poate cauza decesul utilizatorului, un incendiu sau un șoc electric.



3.1 Înainte de prima utilizare

1. Scoateți toate autocolantele și etichetele de pe blender și curățați baza motorului cu o cârpă umedă.
2. Scoateți recipientul blenderului.
3. Scoateți ansamblul de lame (Consultați secțiunea ”3.2 Cum să scoateți ansamblul de lame”).
4. Spălați și uscați temeinic (Consultați secțiunea ”4.3 Curățarea recipientului blenderului și a ansamblului de lame”).



Pericol de pornire bruscă

Asigurați-vă că blenderul este deconectat înainte de a monta sau a scoate ansamblul de lame.

2. Scoateți capacul (2) de pe recipientul blenderului și cupa de măsurare (3) de pe capac.

3.2 Cum să scoateți ansamblul de lame

1. Apucați mânerul (1) și ridicați recipientul blenderului.

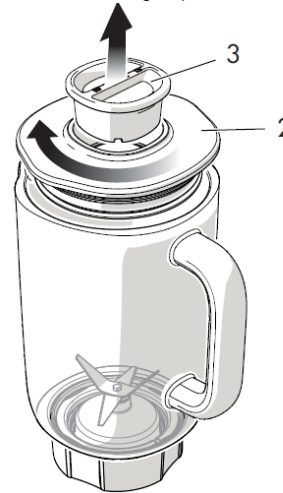

3. Întoarceți recipientul cu susul în jos și puneți-l pe o suprafață plană. Introduceți capătul deschis al cupei de măsurare (3) în baza ansamblului de lame.

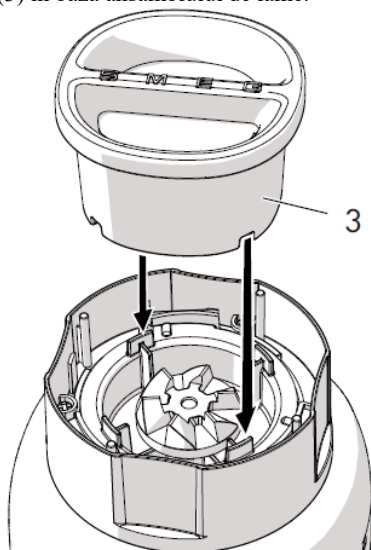

4. Deșurubați ansamblul de lame (4) de pe carcasa recipientului, rotind cupa de măsurare în sens invers acelor de ceasornic. Scoateți manual ansamblul de lame (4) de pe carcasa recipientului.

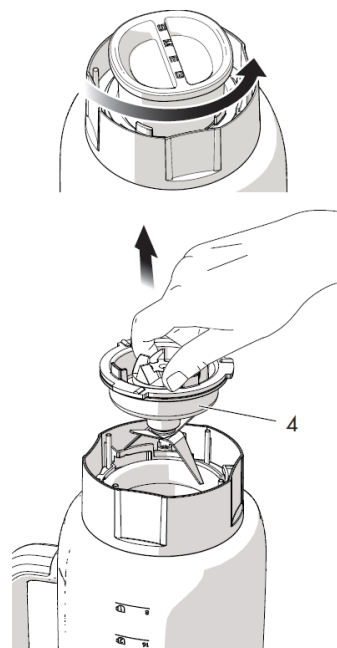

5. Spălați recipientul, cupa de măsurare și ansamblul de lame în apă caldă cu săpun sau în mașina de spălat vase (în afară de ansamblul de lame). Uscăți bine și puneți ansamblul de lame în carcasa recipientului urmând operațiunile indicate anterior, în ordine inversă. Asigurați-vă că ați introdus ansamblul de lame până când acestea se blochează în poziție.

3.3 Utilizarea blenderului

1. Introduceți recipientul blenderului în baza motorului.



2. Introduceți ingredientele în recipient, având grijă să nu depășiți capacitatea maximă (1.5 l – 6 cupe).

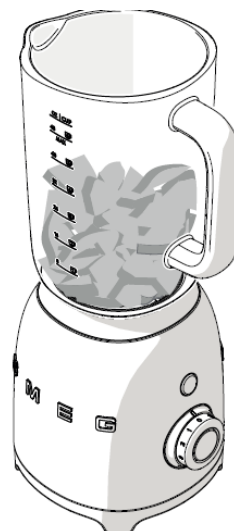

3. Așezați capacul cu cupa de măsurare fixate în recipientul blenderului. Înșurubați ferm capacul.



4. Conectați blenderul la o priză de alimentare și alimentați priza.

Ledul roșu se va aprinde pentru a indica prezența curentului electric.

Selectați viteza dorită sau un program prestabilit folosind butonul rotativ sau apăsați butonul PULSE pentru a-l acționa manual.

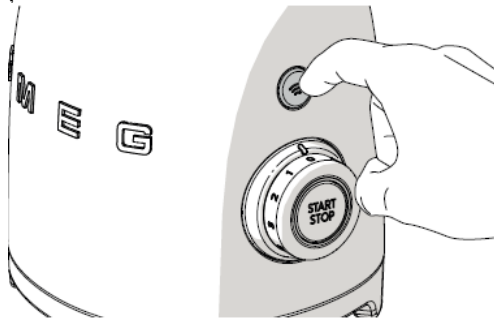

Butonul PULSE poate fi utilizat singur sau în combinație cu viteze de la 1 la 3 pentru a atinge viteza maximă.

5. Apăsați butonul START pentru a începe amestecarea. Consultați tabelul din secțiunea "3.5 Sugestii pentru reglarea vitezelor" pentru mai multe informații în ceea ce privește folosirea vitezei corespunzătoare.

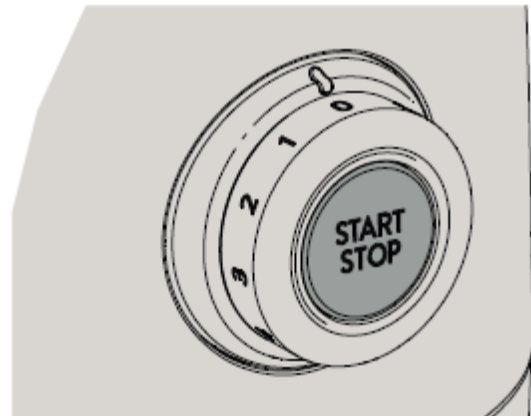

Vitezele 1-4 permit amestecarea continuă. Puteți opri funcționarea prin apăsarea butonului STOP. Viteza poate fi schimbată oricând în timpul procesului de amestecare.



- Nu utilizați vitezele manuale 1-4 pentru mai mult de 1 minut deodată.
- Atunci când recipientul blenderului este umplut la maxim sau aproape de capacitatea maximă (1.5 l), puneți o mână pe capacul blenderului pentru a evita deplasarea capacului în timpul funcționării.

6. Puteți adăuga mai multe ingrediente în timpul amestecării prin scoaterea cupei de măsurare și turnarea ingredientelor prin orificiul capacului.



7. Dacă ați selectat o viteză între 1 și 4, atunci când ați terminat de amestecat, apăsați butonul **STOP**, rotiți butonul rotativ la "0" și scoateți blenderul din priză.

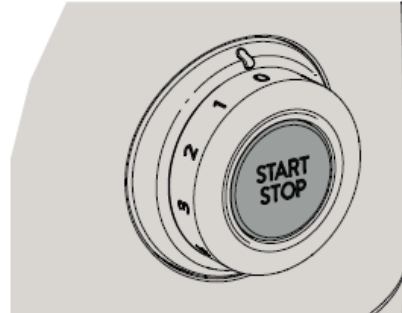

Anularea/oprirea ciclului de amestecare

Ciclul de amestecare poate fi anulat sau oprit oricând prin apăsarea butonului **START/STOP**.

3.4 Funcții

Sistemul de blocare pentru siguranță

Blenderul are un sistem de blocare pentru siguranță care oprește automat blenderul atunci când recipientul este scos din bază. Dispune, de asemenea, de un **întrerupător de siguranță a motorului** care se declanșează dacă motorul este supraîncărcat.

Pornirea treptată

Funcția de pornire treptată pornește aparatul cu o viteză inițială redusă, indiferent de viteza selectată prin butonul rotativ.

Viteza crește progresiv până la atingerea vitezei setate. Funcția de Pornire treptată vă permite să procesați ingredientele gradual pentru îmbunătățirea rezultatelor de amestecare.



Pornirea treptată nu funcționează decât la selectarea unei viteze între 0 și 4 și nu funcționează în modul **PULSE**, în programele **ICE CRUSH** sau **SMOOTHIE**.

Funcția PULSE

Apăsarea butonului **PULSE** face ca blenderul să funcționeze la viteză maximă.

Blenderul se oprește imediat atunci când butonul este eliberat.

Ar trebui să utilizați o cantitate minimă de 100g, să nu amestecați mai mult de 5 secunde consecutiv sau 2 secunde când utilizați ingrediente uscate.



Funcția **PULSE** nu funcționează în combinație cu programele **ICE CRUSH** sau **SMOOTHIE**.

Zdrobirea Gheții și Smoothie

Programele presetate ”Ice Crush” și ”Smoothie” reglează automat viteza pentru a optimiza rezultatele de amestecare pentru un anumit timp setat din fabrică, apoi se opresc automat.

Folosiți programul **ICE CRUSH** cu impulsuri scurte de putere atunci când amestecați băuturi care conțin cuburi de gheață sau fructe înghețate.

Folosiți programul **SMOOTHIE** pentru a transforma fructele, înghețata și iaurtul în piureuri consistente, băuturi amestecate și milkshake-uri.



Timpul pre-setat:

Zdrobirea gheții: aproximativ 50 de secunde

Smoothie: aproximativ 60 de secunde.

Când este selectat unul din cele două programe presetate menționate mai sus și după ce ați apăsă butonul **START**, blenderul va începe să funcționeze automat și ledul central al butonului rotativ se va aprinde pentru a indica activarea ciclului.

3.5. Sugestii pentru reglarea vitezei

Viteză	Potrivită pentru
	<ul style="list-style-type: none"> • Cuburi de gheață • Carne • Opțiunea de auto-curățare ("4.4 Folosirea opțiunii de auto-curățare")
1 sau 2	<ul style="list-style-type: none"> • Budinci aerate/șerbeturi • Aluaturi/sosuri pentru salată • Băuturi înghețate amestecate
3 sau 4	<ul style="list-style-type: none"> • Supe/ supe cremă • Frișcă • Milkshake/Smoothie • Pesto/piure-uri din fructe sau legume
	<ul style="list-style-type: none"> • Smoothie și milkshake • Smoothie cu fructe înghețate
	<ul style="list-style-type: none"> • Cuburi de gheață • Bucăți de fructe/legume înghețate



Vitezele indicate în tabel sunt aproximative și pot varia în funcție de rețetă și de interacțiunea dintre diferitele ingrediente folosite.

Sfaturi pentru utilizarea blenderului dumneavoastră

- Tăiați alimentele sub formă de cuburi pentru a fi amestecate și a obține rezultate mai bune.
- Utilizați funcția PULSE timp de cel mult 2 secunde la amestecarea ingredientelor uscate. Este posibil să trebuiască să opriți funcționarea pentru a împinge în jos cu o spatulă ingredientele pe părțile laterale ale recipientului blenderului.
- Atunci când amestecați împreună ingrediente lichide și uscate, amestecați mai întâi lichidele și apoi adăugați ingredientele uscate.
- Scoateți întotdeauna sâmburii din fructe și oasele din carne întrucât pot deteriora ansamblul de lame.
- Nu lăsați reziduurile de alimente să se usuce pe recipient și pe lame pentru prea mult timp, deoarece acestea ar putea fi foarte dificil de îndepărtat. Dacă nu puteți să îl curățați imediat, turnați puțină apă caldă și lăsați-l să se înmoaie.
- Nu procesați alimentele calde. Lăsați-le să se răcească la temperatura camerei înainte de amestecare.

4. Curățare și îngrijire

4.1. Instrucțiuni



Utilizare necorespunzătoare Pericol de electrocutare

- Scoateți blenderul din priză înainte de a-l curăța.
- Nu scufundați baza motorului în apă sau în alte lichide.



Utilizare necorespunzătoare Risc de deteriorare a suprafețelor

- Nu utilizați jeturi de abur pentru a curăța aparatul.
- Nu folosiți produse de curățare care conțin clor, amoniac sau înălbitor pentru a curăța piesele cu finisaje metalice (de exemplu, piesele anodizate, nichelate sau cromate).
- Nu folosiți detergenți abrazivi sau corozivi (de ex. produse sub formă de pulbere, agenți de îndepărtare a petelor și bureți metalici).
- Nu folosiți materiale dure sau abrazive sau răzuitoare metalice ascuțite.

4.2 Curățarea bazei motorului

Pentru a păstra suprafețele exterioare ale bazei motorului blenderului într-o stare bună, acestea trebuie curățate regulat după utilizare. Folosiți o cârpă umedă și moale, îmbibată într-un detergent blând.

4.3 Curățarea recipientului blenderului și a ansamblului de lame

Curățați aparatul urmând instrucțiunile din secțiunea ”3.2 Cum să scoateți ansamblul de lame”.



Lame ascuțite Pericol de tăiere

- Nu atingeți niciodată lamele cu mâinile.
- Scoateți ansamblul de lame folosind întotdeauna cupa de măsurare.

4.4 Utilizarea opțiunii de auto-curățare

Recipientul blenderului și ansamblul de lame pot fi curățate folosind opțiunea de auto-curățare:

1. Umpleți recipientul cu apă caldă și un detergent blând.
2. Rotiți butonul rotativ la setarea 1.
3. Apăsăți butonul START.
4. Apăsăți butonul PULSE timp de 2 secunde deodată. Repetați operațiunea de aproximativ 10 ori.
5. Scoateți recipientul, goliți-l și clătiți-l.

4.5 Curățarea altor piese ale blenderului

Capacul blenderului și cupa de măsurare pot fi spălate cu apă caldă cu săpun sau în mașina de spălat vase. Asigurați-vă că s-au uscat complet înainte de a le fixa înapoi în blender.

4.6 Ce să faceți în cazul în care...

Problemă	Cauză posibilă	Soluție
Motorul nu pornește	Motorul s-a supraîncălzit.	Deconectați blenderul de la sursa de alimentare și lăsați motorul să se răcească
	Ștecherul nu este introdus corect în priză	Introduceți ștecherul în priză Nu folosiți adaptoare sau prelungitoare Verificați dacă întrerupătorul principal al casei este pornit
	Cablul este defect	Contactați un Centru de Service Autorizat.
	Lipsa curentului electric	Verificați dacă întrerupătorul principal al casei este pornit
Blenderul vibrează	Blenderul nu stă așezat pe o suprafață stabilă	Așezați blenderul pe o suprafață plană și stabilă
	Picioarele anti-alunecare din cauciuc sunt uzate	Înlocuiți-le la un Centru de Service Autorizat
	Viteza utilizată este prea mare sau încărcătura este excesivă	Setați o viteză mai mică și asigurați-vă că recipientul nu a fost supraîncărcat

Blenderul pornește, însă lamele nu se rotesc	Recipientul nu a fost blocat corect în baza sa	Scoateți recipientul din bază și blocați-l în poziție
Blenderul se oprește în timpul funcționării	Motorul s-a supraîncălzit.	Deconectați blenderul de la sursa de alimentare și lăsați motorul să se răcească
Ledul roșu pâlpâie la intervale regulate	Recipientul nu a fost introdus corect în baza sa	Verificați poziția recipientului în bază
Blenderul se oprește în timpul funcționării și ledul alb pâlpâie	Este posibil ca lamele să se fi blocat	Scoateți blenderul din priză și eliberați lamele cu o spatulă



În cazul în care problema nu s-a rezolvat sau în cazul unui alt tip de defect, contactați centrul local de asistență tehnică.

5. Rețete

Smoothie cu fructe amestecate

Ingrediente:

- 2 nectarine, cu sâmburii scoși (sau piersici la conservă, în sirop)
- 125 g zmeură înghețată
- 125 g căpșuni înghețate
- 125 ml suc de portocale
- 125 ml suc de mere

Metodă

1. Puneți bucățile de nectarine și sucurile în recipientul blenderului
2. Adăugați fructele înghețate
3. Rotiți butonul rotativ de comandă la programul Smoothie și începeți amestecarea prin apăsarea butonului START
4. Lăsați-l să funcționeze timp de 40 de secunde.

Lapte de Soia

Ingrediente pentru 1 litru de lapte de soia:

- 100 g de boabe galbene de soia
- 1.4 litri de apă

Metodă:

1. Spălați 100 g de boabe galbene de soia în apă rece, aruncați apa, apoi adăugați apă rece proaspătă și lăsați-le la înmuiat timp de 18-24 de ore.
2. După ce s-au înmuiat timp de 24 de ore, spălați boabele de soia, uscați-le și apoi amestecați-le cu 400 ml de apă la viteza 4 timp de 40 de secunde, până când obțineți o pastă omogenă.
3. Aduceți litrul de apă rămas aproape la punctul de fierbere într-o cratiță.
4. Adăugați soia amestecată și gătiți-o, îndepărtând spuma care se formează. Gătiți-o timp de 20 de minute din momentul în care începe să fiarbă.
5. Opriți aragazul și lăsați-o să se răcească timp de 20 de minute.
6. După 20 de minute, strecurați laptele de soia printr-o muselină curată într-o sticlă.
7. Puteți îndulci și aromatiza laptele, în funcție de preferințele dumneavoastră, folosind vanilie, miere, extract de malț sau diferite siropuri.

Frișcă

Ingrediente:

500 g frișcă rece
50 g zahăr pudră

Metodă:

1. Bateți crema cu ajutorul blenderului la viteza 3, timp de aproximativ 30 de secunde.
2. Opriți operațiunea apăsând butonul STOP.
3. Adăugați zahărul pudră.
4. Selectați viteza 4 și bateți în continuare timp de 15 secunde, până când crema este complet bătută.



Crema poate fi bătută și fără zahăr pudră.
În acest caz, selectați viteza 4 și bateți timp de 40 de secunde.

Piure vegetarian

Ingrediente:

300 g de dovlecei
100 g de apă sau delicat de legume

Metodă:

1. Înăbușiți dovleceii și tăiați-i felii.
2. Introduceți bucățile în blender și amestecați timp de 45 de secunde la viteza 4, adăugând câte puțină apă sau delicat de legume până când obțineți un piure omogen.

Producătorul își rezervă dreptul de a face orice modificări considerate utile pentru îmbunătățirea produselor sale, fără notificare prealabilă. Prin urmare, ilustrațiile și descrierile din acest manual nu sunt obligatorii, ci doar orientative.