

WESER

Manual de instalare

Cadă independent cu system de debit integrat

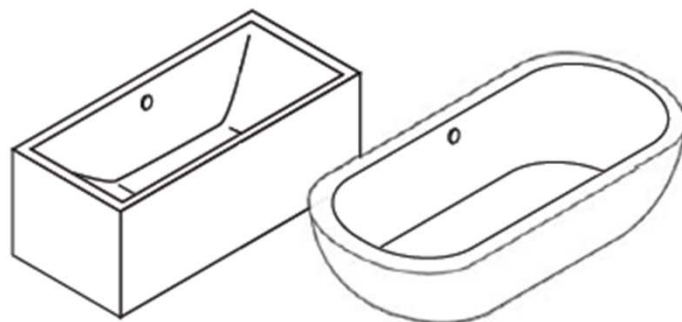

NEASUMARE A RĂSPUNDERII

Dacă instalați produsul fără a respecta instrucțiunile din acest manual, toate garanțiile vor fi anulate. Înainte de instalare, asigurați-vă că produsul respectă toate condițiile și nu este deteriorat. Prin continuarea instalării, acceptați starea produsului.

Înainte de a începe

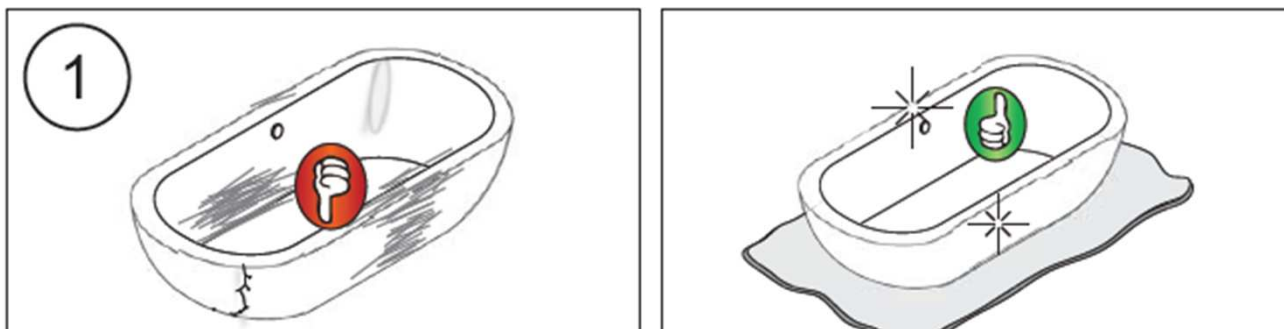

Preinstalare
A se vedea
manualul de
preinstalare
pentru a
stabili poziția
exactă

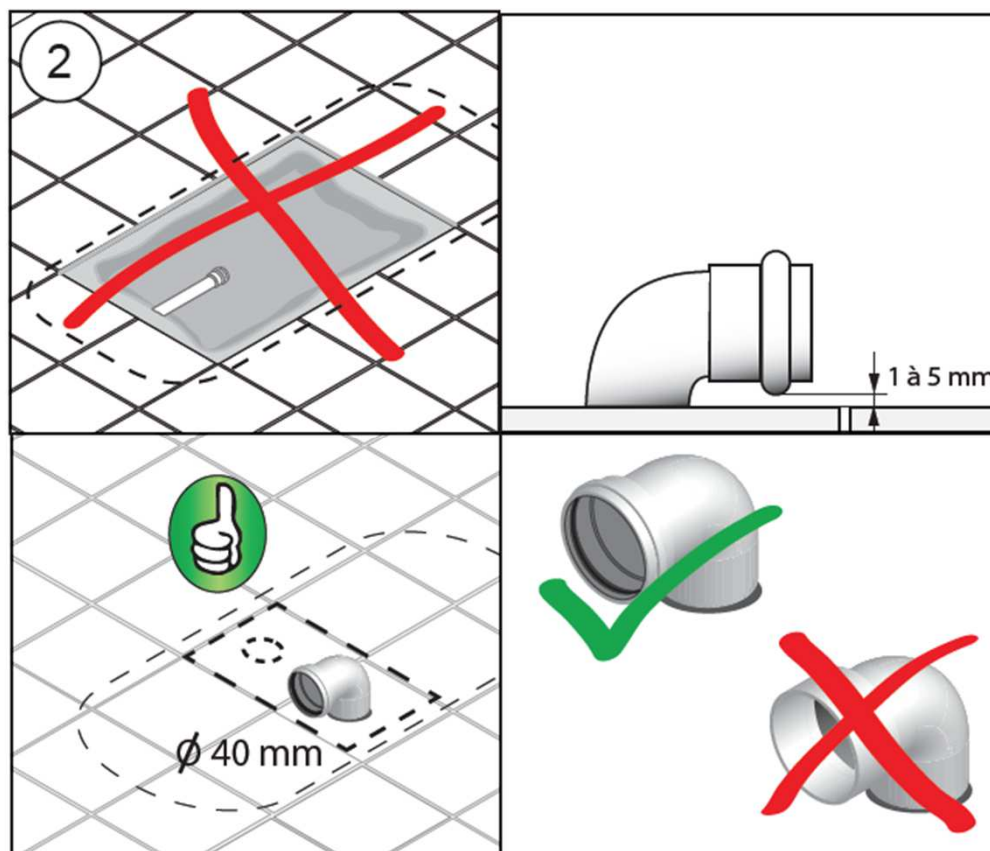

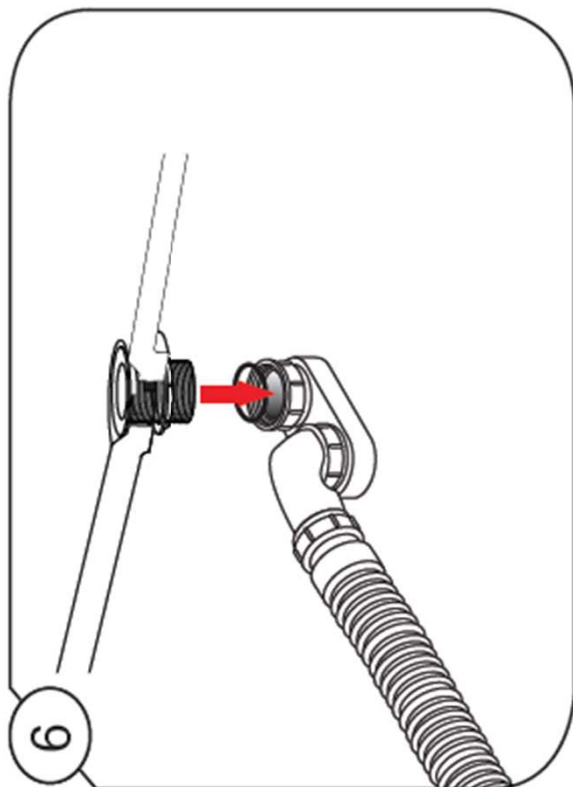
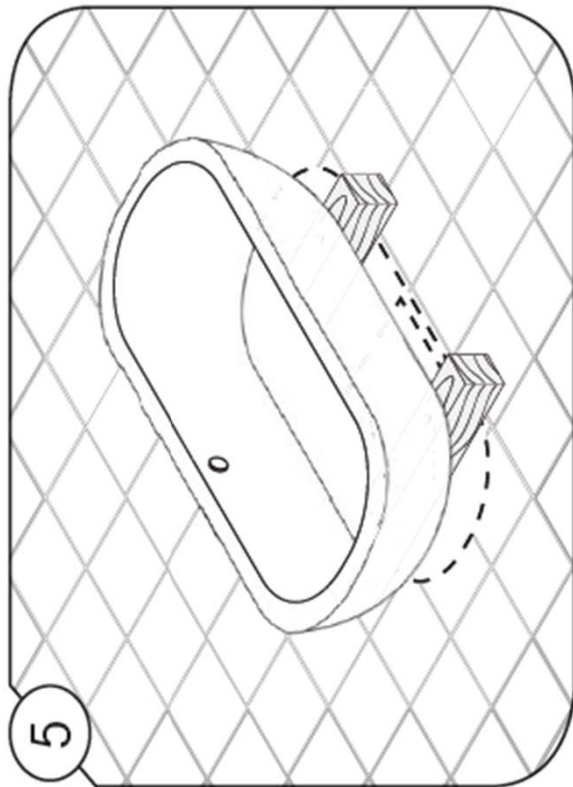
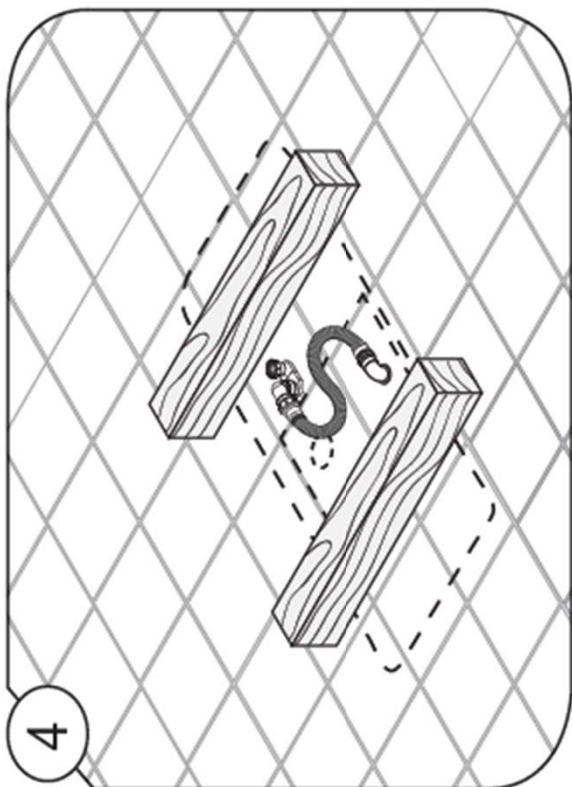
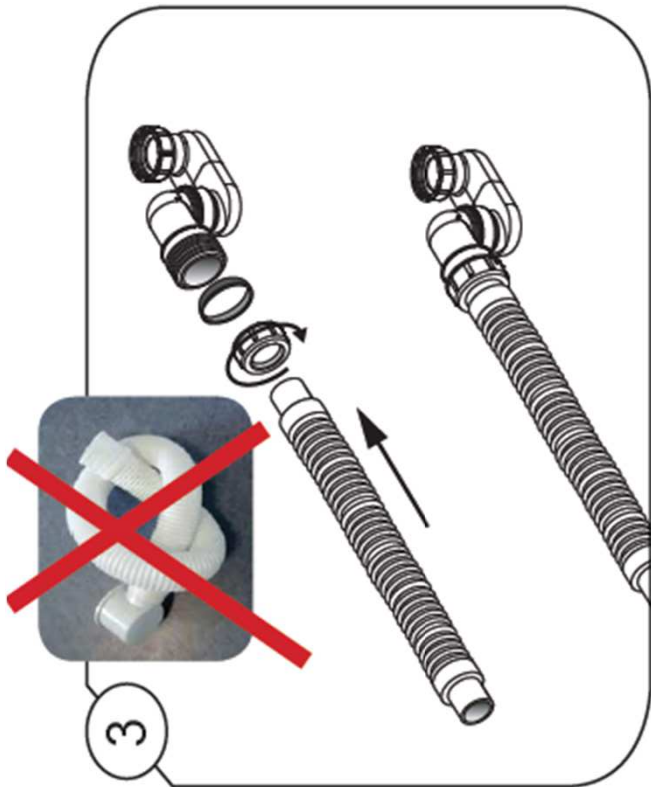

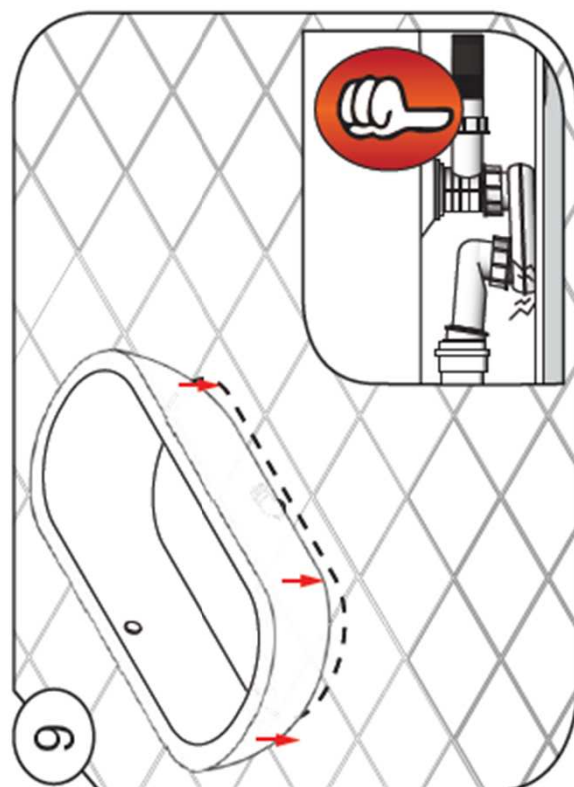
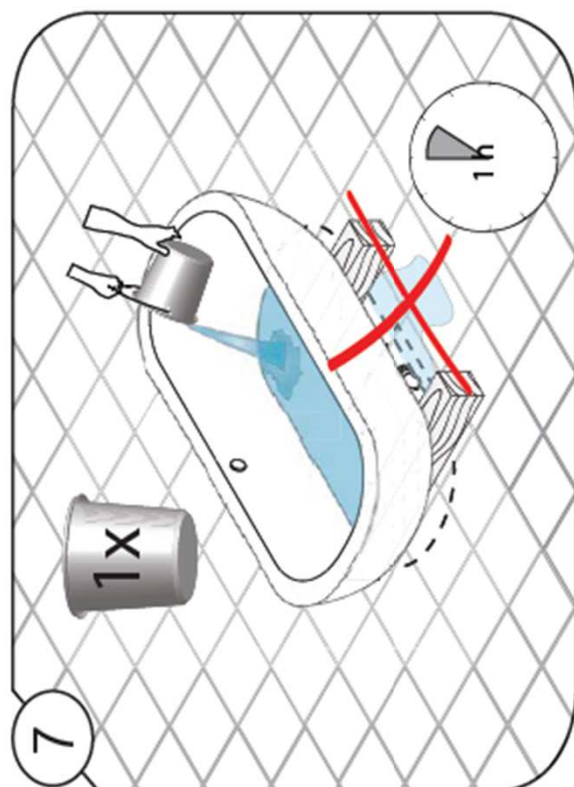
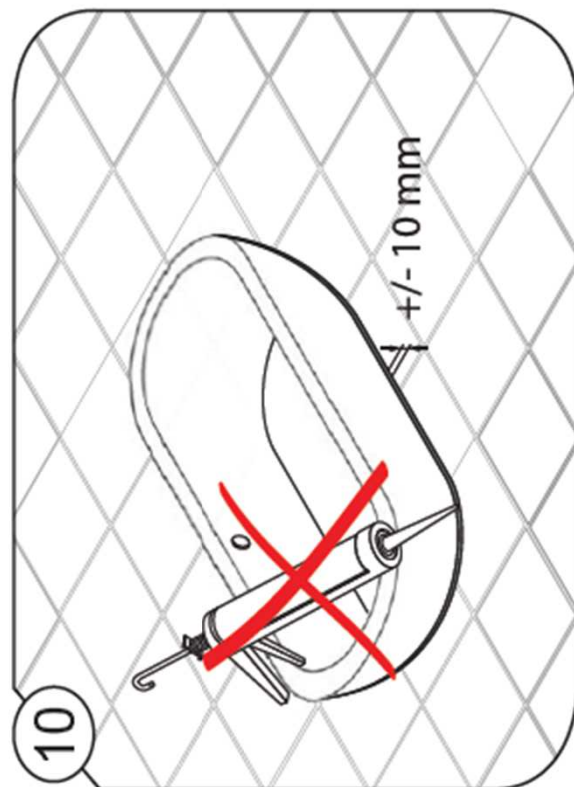
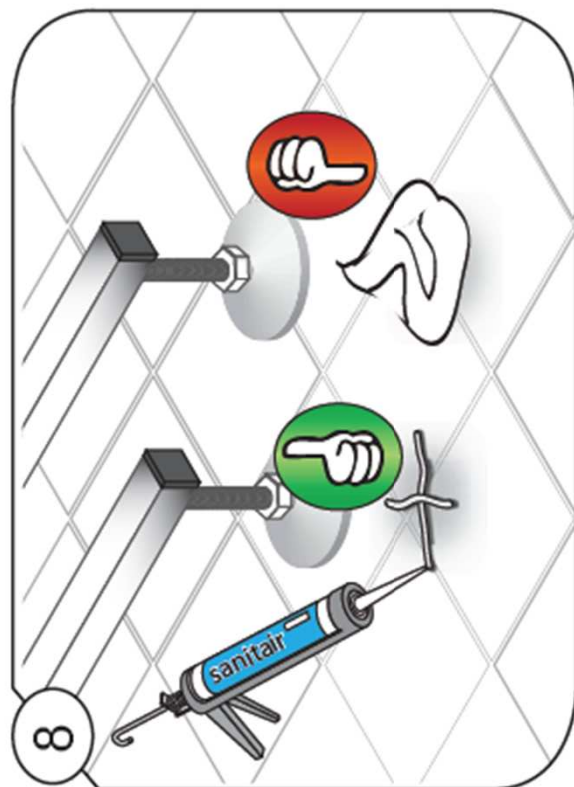

WESER

Întreținere

Cada este fabricată din acrilic și se poate curăța cu o cârpă umedă și cu apă cu o cantitate redusă de detergent. Nu se recomandă folosirea de detergenți casnici cu factori agresivi, cloruri și/sau agenți abrazivi pentru a evita deteriorarea suprafeței căzii. Depunerile de piatră pot fi înlăturate cu oțet de curățare. Însă, este interzisă folosirea de acid acetic, materialul acrilic de pe suprafață poate fi deteriorat ireversibil.