

Fotoliu de masaj

LC6100

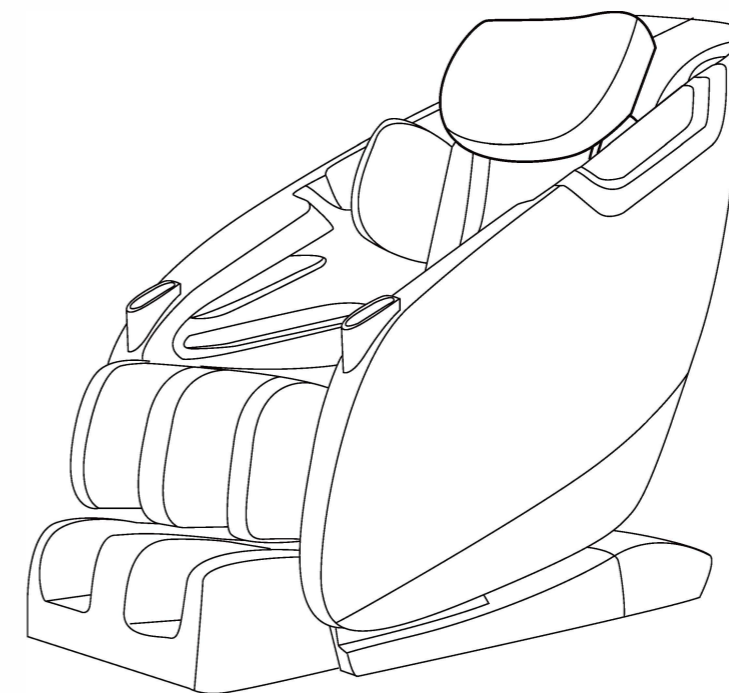



M_LC6100_2017
Printat în China



CUPRINS

Măsuri de siguranță	1-4
Funcții principale	5
Denumirile și funcțiile pieselor.....	6-7
Înainte de utilizare.....	8-11
Ajustarea fotoliului de masaj.....	11-13
Inițiere masaj	13-14
Exemplu afișare imagine	15-16
Redare muzică	17
Finalizare masaj.....	17
Depanare.....	18
Verificare de siguranță	19
Depozitare și întreținere	20
Specificații produs	21

Măsuri de siguranță

- Asigurați-vă că ați citit cu atenție MĂSURILE DE SIGURANȚĂ înainte de utilizare.
- Manualul de utilizare cuprinde informații importante privind utilizarea în siguranță și corectă a fotoliului, evitarea posibilelor daune materiale sau a vătămării persoanelor care folosesc fotoliul și a altora.
- Simbolurile prezentate mai jos sunt folosite în manualul de utilizare pentru a evidenția instrucțiuni importante de siguranță. Vă rugăm să respectați toate măsurile de siguranță.

 Avertisment	Această acțiune poate duce la vătămări grave sau deces.
 Atenție	Această acțiune poate duce la vătămări corporale sau daune materiale.

	Simbolul din stânga înseamnă „Nu dezamblați”.
	Simbolul din stânga înseamnă „Deconectați scaunul”.

- Păstrați acest manual de utilizare în locuri ușor accesibile.

 **Avertisment**



În cazul unui eveniment anormal sau al unei erori, întrerupeți imediat utilizarea. Dacă următoarele evenimente au loc fără întreruperea utilizării, acest lucru poate provoca un incendiu sau șoc electric. Vă rugăm să opriți întrerupătorul de alimentare și să deconectați cablul de alimentare. Apoi contactați comerciantul pentru reparații.

- Iese fum din produs, se aude un sunet ciudat. Deconectați imediat cablul de alimentare. Contactați comerciantul pentru reparații. Nu reparați produsul pe cont propriu.
- Există apă în interiorul produsului.
- Există diverse articole în interiorul produsului.
- Produsul cade pe sol cu un impact puternic sau carcasa este deteriorată.





 **Atenție**

- Dacă simțiți orice disconfort în timpul utilizării, întrerupeți imediat utilizarea.
- Consultați un medic.
- Produsul trebuie așezat pe o suprafață plană, pentru a evita vătămarea și accidentele. Înainte de utilizare, asigurați-vă că funcționează normal comutatorul de alimentare.

 **Avertisment**

 INTERZIS	Următoarele persoane nu trebuie să utilizeze acest produs Persoane cărora medicul le-a recomandat să evite terapia prin masaj, de ex. care suferă de tromboză, anevrism sever, varice sau dermatită acută și/sau infecții ale pielii.
	<p>Persoanele cu oricare dintre următoarele afecțiuni trebuie să solicite sfatul medicului înainte de utilizare.</p> <ol style="list-style-type: none"> 1. Au un stimulator cardiac sau un dispozitiv medical similar implantat, care este ușor influențat de electromagnetism 2. Au o tumoare malignă 3. Suferă de afecțiuni cardiace 4. Sunt în perioada menstruală sau însărcinate 5. Au o formă gravă de diabet sau tulburări de circulație periferică 6. Suferă de tulburări de percepție 7. Au traume în zona corporală masată 8. Au febră mare (38°C sau mai mare), cauzată, de exemplu, de o inflamație acută, febră tifoidă, hipertensiune arterială 9. Sunt grav bolnave sau au organismul slăbit. 10. Au fracturi sau dureri osteoporotice acute 11. Suferă de întinderi sau inflamații musculare <p>În plus, persoanele care au organismul slăbit, au un disconfort, sau nu tolerează zgomotul trebuie să ia toți factorii în considerare înainte de utilizarea produsului.</p> <p>Durata unui program poate fi reglată la 10, 20, 30 de minute. Vă rugăm să evitați masajul continuu în aceeași poziție. Pentru a continua utilizarea, vă rugăm să așteptați mai mult de 30 de minute, pentru a evita stimularea excesivă a mușchilor sau a sistemului nervos.</p>

 **Avertisment**





 INTERZIS MÂNĂ UDĂ	Nu utilizați produsul cu corpul ud, pentru a evita șocurile electrice sau funcționarea defectuoasă a dispozitivului.
 PROTEJAȚI ÎMPOTRIVA UMEZELII	Nu așezați produsul în apă sau în alt lichid, și nu utilizați și nu păstrați produsul în medii umede, cum ar fi baia, pentru a evita șocurile electrice sau funcționarea defectuoasă a produsului.
 ACȚIUNE NECESARĂ	Utilizați produsul doar atunci când nu există alte persoane sau animale de companie în proximitate.
 NU DEZASAMBLAȚI	Nu încercați să dezamblați sau să reparați produsul, cablul de alimentare, panoul de control și alte piese, pentru a evita șocurile electrice, incendiile sau funcționarea defectuoasă a dispozitivului.
 INTERZIS	Nu deteriorați cablul de alimentare Este interzisă deteriorarea, distrugerea, îndoirea, tragerea și înfășurarea cablului de alimentare. Nu atârnați obiecte grele de cablul de alimentare. Utilizarea cablului de alimentare deteriorat poate cauza șoc electric, scurtcircuit sau incendiu.

Măsuri de siguranță

! Avertisment

 INTERZIS	Nu lăsați copiii sau persoanele cu retard mintal să opereze singuri produsul. Țineți copiii sau persoanele cu retard mintal departe de produs atunci când nu îl utilizați.
	Utilizați numai surse de alimentare de AC220V. Nu înfășurați cablul de alimentare pe produs, pentru a evita riscurile de șoc electric, scurtcircuit sau incendiu.
	Nu permiteți copiilor să se cațare și să se joace pe produs, deoarece există un risc de vătămare sau de deteriorare a dispozitivului.
	Nu introduceți mâna sau piciorul în spațiul dintre spătar și șezut sau sub fotoliu. Există riscul de vătămare sau accident.
	Nu utilizați produsul pentru zona capului sau a stomacului, deoarece poate cauza leziuni sau disconfort.
	Nu utilizați produsul dezbrăcat, deoarece poate cauza leziuni cutanate.
Este interzisă utilizarea produsului atunci când husa este deconectată sau deteriorată.	

! Atenție

 NECESITĂ ACȚIUNE	<ul style="list-style-type: none"> În cazul unei pene de curent, opriți imediat comutatorul de alimentare, apoi deconectați cablul de alimentare, pentru a evita riscul de accidentare la repornirea alimentării.
 INTERZIS MÂNĂ UDĂ	<ul style="list-style-type: none"> Nu atingeți priza, mufa sau cablul de alimentare cu mâna udă.
 INTERZIS	<ul style="list-style-type: none"> Deconectați cablul de alimentare atunci când nu utilizați produsul sau în timpul unei pene de curent, pentru a evita riscul de curenți de scurgere, șoc electric sau incendiu. Atunci când curățați produsul, deconectați cablul de alimentare pentru a evita riscul de incendiu sau șoc electric. Când deconectați ștecherul de alimentare, nu trageți direct de cablul de alimentare, ci apucați ștecherul pentru a-l scoate din priză, pentru a evita scurtcircuitul electric sau incendiul. Cablul de alimentare și ștecherul trebuie verificate în mod regulat.
 INTERZIS	<ul style="list-style-type: none"> Nu utilizați produsul după masă sau după ce beți. Nu atârnați obiecte grele de cablul de alimentare Mențineți produsul departe de foc sau orice sisteme de încălzire. Se interzice fumatul în timpul utilizării produsului. Nu amplasați produsul peste un sistem de încălzire în podea, pentru a evita riscul de incendiu.

! Avertisment

- | | |
|---|--|
| 
INTERZIS | <ul style="list-style-type: none"> Nu trageți de materialul textil și nu zgâriați materialul textil, deoarece există riscul de vătămare sau accident. Nu îndoiți și nu trageți tare de cablul de alimentare, deoarece există riscul de incendiu. Controlerul nu trebuie lovit, deoarece acest lucru poate genera mișcări incorecte sau defectarea produsului. Nu folosiți produsul atunci când cablul de alimentare sau ștecherul sunt deteriorate sau ștecherul nu este bine introdus în priză, deoarece există riscul de șoc electric, scurtcircuit sau incendiu. Aveți grijă la degete atunci când deschideți sau închideți spătarul fotoliului. Nu aplicați forță pe componente, deoarece acest lucru poate duce la defecțiuni sau vătămare. Nu utilizați produsul în timpul somnului, deoarece acest lucru poate cauza leziuni sau disconfort. Mutați produsul folosind roțile. Nu mișcați produsul în sensul opus mișcării roților. După mutare, așezați produsul cu grijă. |
|---|--|



! Avertisment

- | | |
|---|--|
| 
INTERZIS | Acest produs este conceput pentru utilizare la domiciliu. Nu utilizați produsul în alte locații. |
| | Nu acoperiți produsul cu o pătură în timpul utilizării, deoarece acest lucru poate cauza supraîncingerea internă a dispozitivului. |
| | Asigurați-vă că priza și ștecherul se potrivesc în mod corespunzător. Este interzisă utilizarea unui prelungitor, deoarece există riscul de șoc electric, scurtcircuit sau incendiu. |
| | Nu stați în picioare pe fotoliu și nu așezați obiecte grele sau articole vestimentare pe acesta, deoarece există riscul de defectare sau incendiu. |
| | Nu utilizați produsul în medii în care există gaze sau produse chimice, deoarece există riscul de deformare, defectare sau incendiu. |
| | Nu curățați sau pulverizați produsul cu solvenți organici, alcool sau insecticid, deoarece există riscul de deteriorare, șoc electric sau incendiu. |
| Nu permiteți copiilor sau persoanelor cu retard mintal să stea în preajma produsului în timpul funcționării, deoarece există riscul de accidentare. | |
| Persoanele cu retard sau paralizate nu pot utiliza produsul, deoarece poate provoca disconfort sau leziuni. | |

Funcții principale

- 1** Detectarea formei:
Înainte de inițierea masajului, sistemul detectează forma utilizatorului.
- 2** Șina de ghidare L
Șina de ghidare se mulează pe forma corpului uman, iar șina de ghidare L este foarte lungă, având o distanță de masare de 120cm
- 3** Gravitație zero
Funcția imită gravitația zero dintr-o capsulă spațială, oferind relaxare deplină.
- 4** Taste pentru scurtături
Acționare facilă, ușor de înțeles.
- 5** Motor puternic
Motorul special MAGUNES a fost proiectat având la bază o bogată experiență. Este performant, puternic și extrem de silențios.
- 6** Pernă de aer flexibilă
Datorită puterii sale și plaja largă de mișcare, perna de aer asistă utilizatorul în efectuarea exercițiilor de stretching, care ajută la menținerea unui corp tonifiat.
- 7** Compresă fierbinte
Tehnica avansată de încălzire cu fibră din carbon încălzește într-un mod sigur și eficient picioarele utilizatorului.
- 8** Masajul brațelor și mâinilor
Măinile și partea frontală a brațelor pot fi masate pentru a promova circulația sângelui.

Denumirea și funcția pieselor

● Fotoliu

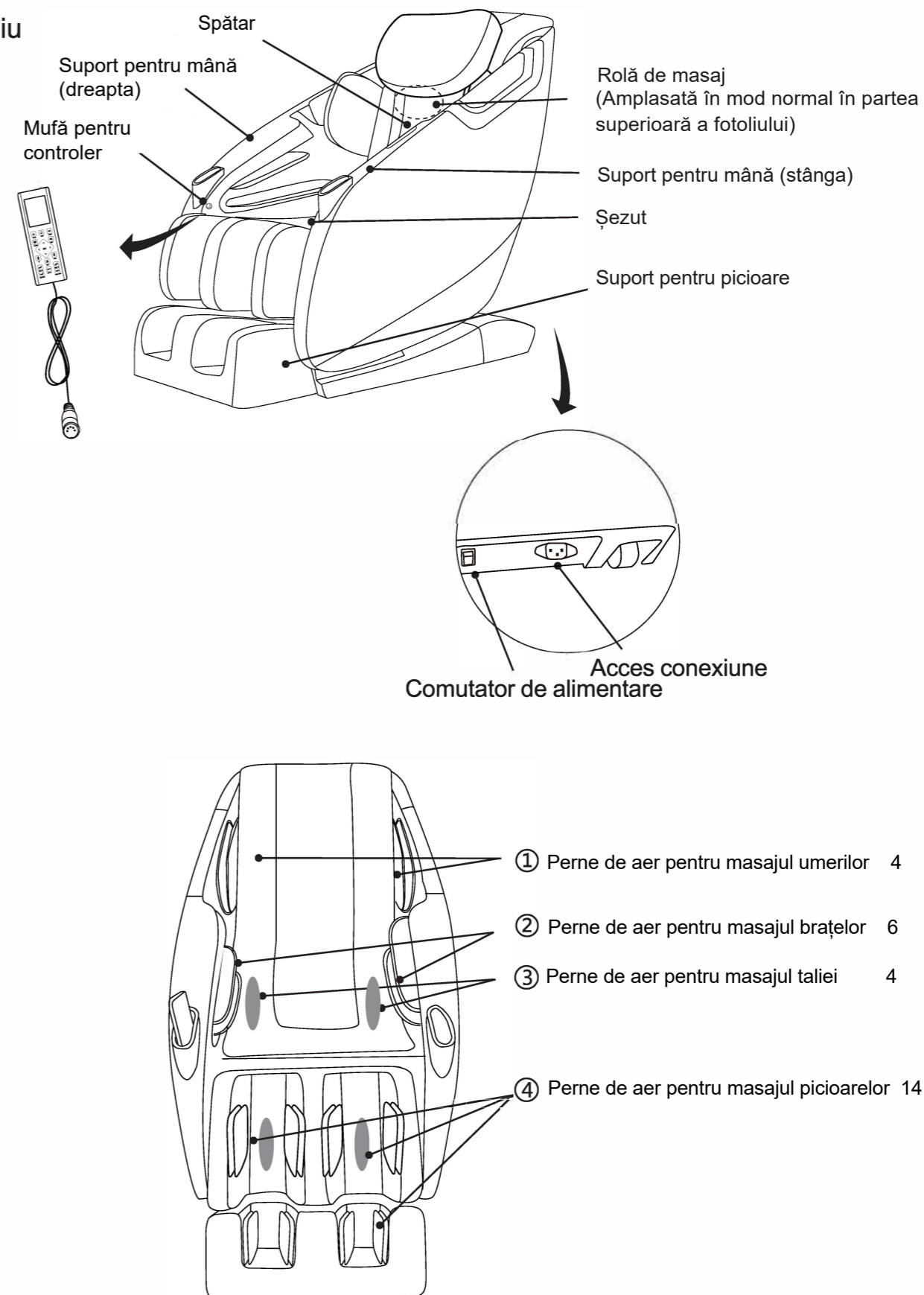

- Cablu de alimentare și priză de alimentare

- Comutator de alimentare principal

- Controler

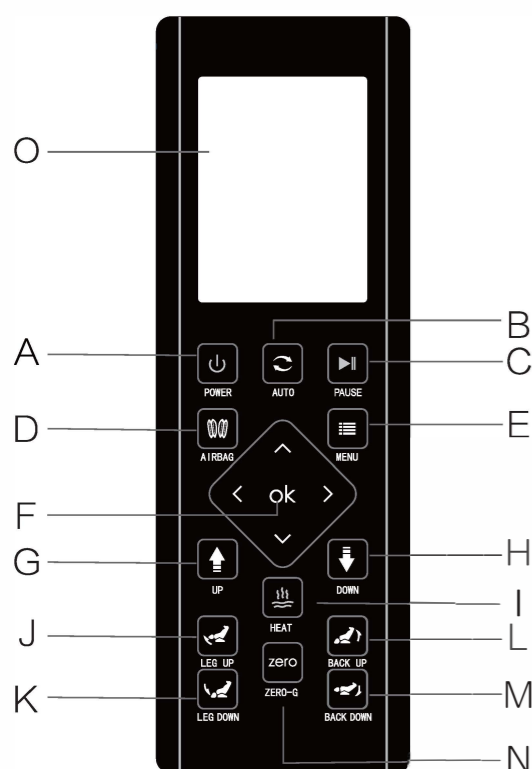

Atenție1: Înainte de a introduce cablul de alimentare, vă rugăm să vă asigurați că comutatorul de putere este oprit.
Atenție2: Nu dezasamblați și nu înlocuiți pe cont propriu cablul de alimentare în cazul deteriorării. Contactați comerciantul sau personalul calificat.

La pornirea comutatorului de alimentare, fotoliul de masaj va intra în modul standby.

A	Power (Putere)	După conectarea alimentării, apăsați butonul, iar fotoliul va începe să detecteze forma corpului, după care va iniția primul program automat "Man mode"(Masaj pentru bărbați). Dacă apăsați din nou butonul, funcția va fi oprită. Timpul nominal de funcționare al fotoliului este de 20 de minute.
B	Full auto (Mod automat)	Apăsați acest buton pentru a intra în meniul de programe automate. În funcție de starea corpului și de durata dorită a masajului, puteți alege modul de masaj pentru bărbați, masaj pentru persoane vârstnice, masaj de seară, stretching, masaj pentru gât și umeri, masaj pentru talie și spate. (Consultați secțiunea LCD pentru mai multe detalii)
C	Stop/start	Dacă apăsați din nou acest buton, sesiunea de masaj va fi oprită, iar dacă apăsați din nou, sesiunea de masaj va fi reluată.
D	Airbag (Pernă de aer)	Apăsând acest buton puteți selecta zona asupra căreia să acționeze pernele de aer și intensitatea.
E	Menu	Cu acest buton puteți selecta programul automat, manual, funcția de masaj cu perne de aer, cu încălzire, sau cu role. (Vezi secțiunea LCD pentru mai multe detalii)
F	OK	Alegeți sus, jos, stânga, dreapta, apoi apăsați "OK" pentru confirmare.
G	Shoulder rising adjustment (ajustare ridicare umăr)	Din modul manual, apăsați butonul Up (Sus) pentru a ajusta poziția exactă
H	Shoulder declining adjustment (ajustare coborâre umăr)	Apăsați butonul Down (jos) pentru a ajusta poziția exactă
I	Heating (Încălzire)	Apăsați acest buton iar funcția de încălzire va fi activată, și pictograma aferentă se va aprinde. Apăsați din nou iar funcția de încălzire va fi oprită, și pictograma se va stinge.
J	Leg rising (ridicare picioare)	Apăsați acest buton și picioarele vor fi ridicate în mod automat. Apăsați încă o dată pentru a opri funcția de ridicare
K	Leg declining (ridicare picioare)	Apăsați acest buton și picioarele vor fi coborâte în mod automat. Apăsați încă o dată pentru a opri funcția de coborâre
L	Backrest rising (ridicare spătar)	Apăsați acest buton și spătarul va fi ridicat în mod automat. Apăsați încă o dată pentru a opri funcția de ridicare
M	Backrest declining (coborâre spătar)	Apăsați acest buton și spătarul va fi coborât în mod automat. Apăsați încă o dată pentru a opri funcția de coborâre
N	Gravitație zero	Apăsați acest buton pentru a activa funcția gravitație zero. Apăsați din nou pentru a opri funcția gravitație zero.
O	LCD	LCD-ul prezintă în detaliu condițiile de funcționare



AVERTISMENT

- Nu operați fotoliul cu mâna udă.



ATENȚIE

- Nu vă așezați, nu scăpați și nu călcați pe controler. Nu trageți de cablu.
- Nu apăsați butonul folosind un obiect ascuțit, deoarece există riscul de deteriorare.

Înainte de utilizare

- Piesa pentru umăr este ambalată individual. Reprezentantul de vânzări va finaliza asamblarea și punerea în funcțiune după livrare.
- Atunci când temperatura este prea joasă pentru a utiliza produsul, creșteți temperatura ambientală treptat, nu brusc. Mutați fotoliul într-un loc cald și așteptați o oră înainte de pornire. În caz contrar există riscul de umezire a componentelor și funcționare anormală.
→ În caz contrar există riscul de umezire a componentelor și funcționare anormală.

Unde amplasați fotoliul

Vă rugăm să vă asigurați că există cel puțin 30cm de spațiu liber în fața fotoliului, și 10cm de jur împrejurul său, pentru a evita atingerea fotoliului de masaj de pereți sau alte obiecte.



ATENȚIE

- Vă rugăm nu utilizați fotoliul într-un mediu umed, de ex. într-o saună sau o baie.
- Amplasați fotoliul pe o suprafață plană înainte de utilizare.
- Vă rugăm nu utilizați fotoliul în următoarele situații: într-o debara sau un loc prăfuit, sau în condiții de temperaturi ridicate (peste 40 °C).
- Nu amplasați în lumina directă a soarelui sau în proximitatea sistemelor de încălzire.
- Vă rugăm nu lăsați țigări, scrumiere sau produse inflamabile în apropierea fotoliului de masaj.

- Pentru a preveni deteriorarea podelei și a reduce zgomotul, vă rugăm așezați o carpetă sub fotoliul de masaj (nu folosiți o pătură electrică).
- Aveți grijă la amplasarea acestui fotoliu, deoarece este greu.
- Pentru a evita zgomotul în exces, asigurați-vă că scaunul de masaj este la cel puțin un metru distanță de televizor, radio și alte dispozitive AV.
- Utilizatorul trebuie să aibă o greutate de sub 100 kg.

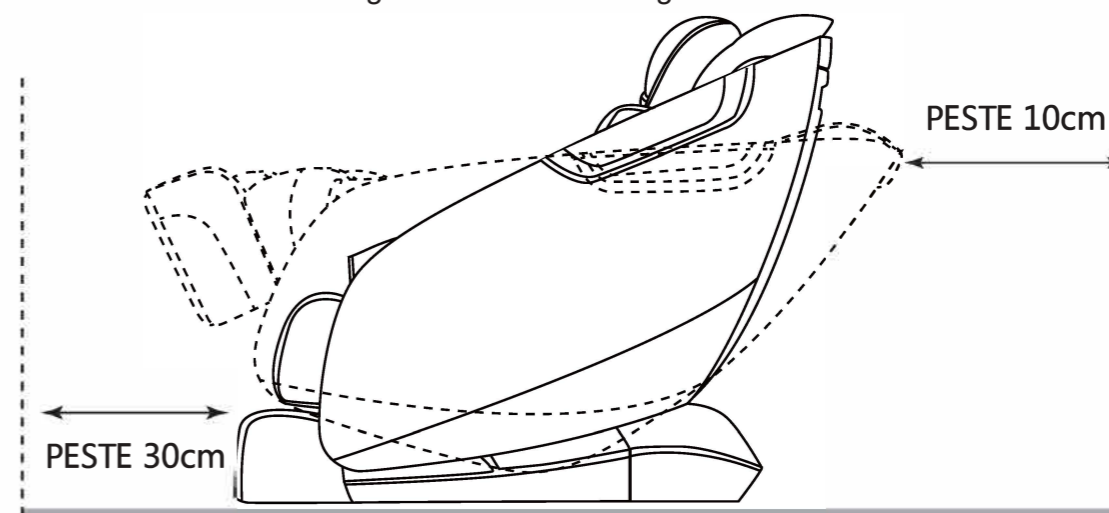

- Vă rugăm asigurați-vă că fotoliul și accesoriile sale se află în cutia de ambalare

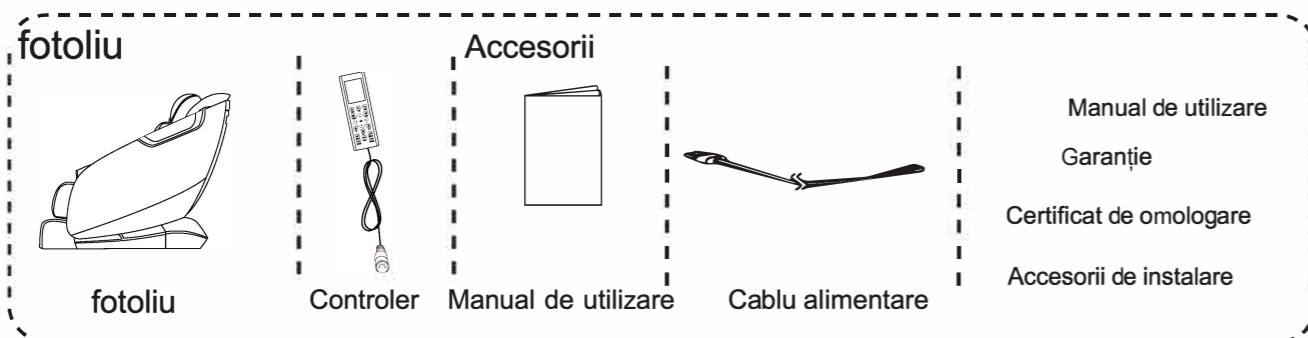

Metoda de mutare

La mutarea fotoliului, vă rugăm opriți comutatorul de alimentare, apoi deconectați ștecherul de alimentare.

Utilizarea roților pentru mutare

Trageți în jos de spatele fotoliului, loviți roata din spate și mișcați fotoliul.

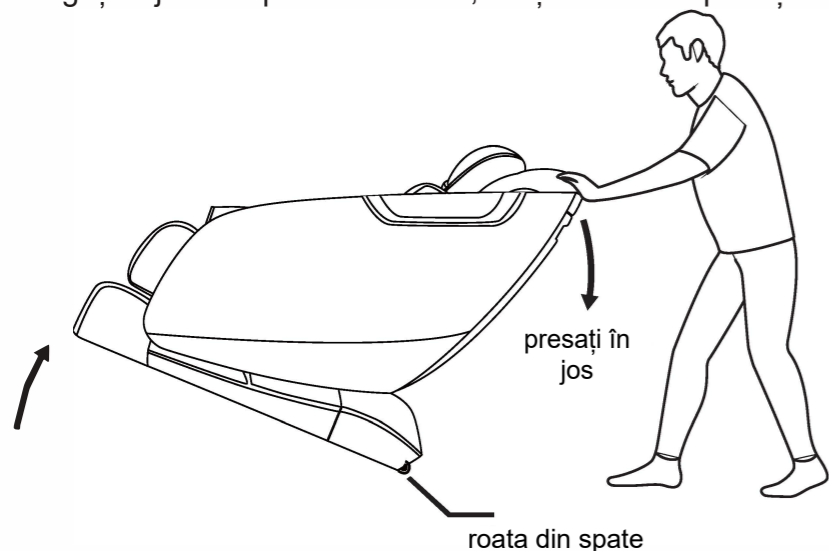

- Atenție**
- Scaunul nu poate fi trecut printr-un coridor cu o lățime mai mică de 75cm.
 - Contactați distribuitorul în cazul în care nu puteți muta fotoliul prin metoda prevăzută.
 - Dacă fiind greutatea fotoliului, asigurați-vă că nu vă răniți mijlocul sau alte zone ale corpului în timpul mutării.
 - Controlerul este conectat la fotoliu, asigurați-vă că nu pică în timpul mutării.
 - Nu mutați fotoliul cu o persoană așezată în acesta.
 - Vă rugăm să deconectați fotoliul de la sursa de alimentare înainte de a-l muta. --->În caz contrar ștecherul poate fi deteriorat, ceea ce cauzează un risc de incendiu sau șoc electric.

Comutarea alimentării

- ① Introduceți cablul de alimentare în priză
- ② Porniți comutatorul de alimentare amplasat pe spătarul fotoliului



※ În cazul în care rola de masaj se blochează, opriți comutatorul și apăsați butonul ON/OFF, iar rola va reveni la poziția inițială.

- Avertisment**
- Nu conectați cablul de alimentare la un transformator extern
- Atenție**
- Asigurați-vă că întrerupătorul principal de alimentare este oprit înainte de a conecta ștecherul de alimentare sau controlerul.
 - Vă rugăm să introduceți complet ștecherul de alimentare și ștecherul controlerului
 - Citiți cu atenție acest manual înainte de utilizare, configurați fotoliul conform cerințelor, asigurați-vă că produsul funcționează corect.

Conectarea la sursă

La prima utilizare sau prima utilizare după o perioadă îndelungată, asigurați-vă că nu există deteriorări ale cablului de alimentare, ștecherului de alimentare, prizei de pe fotoliu, întrerupătorului principal de alimentare, controlerului. Apoi conectați cablul de alimentare.

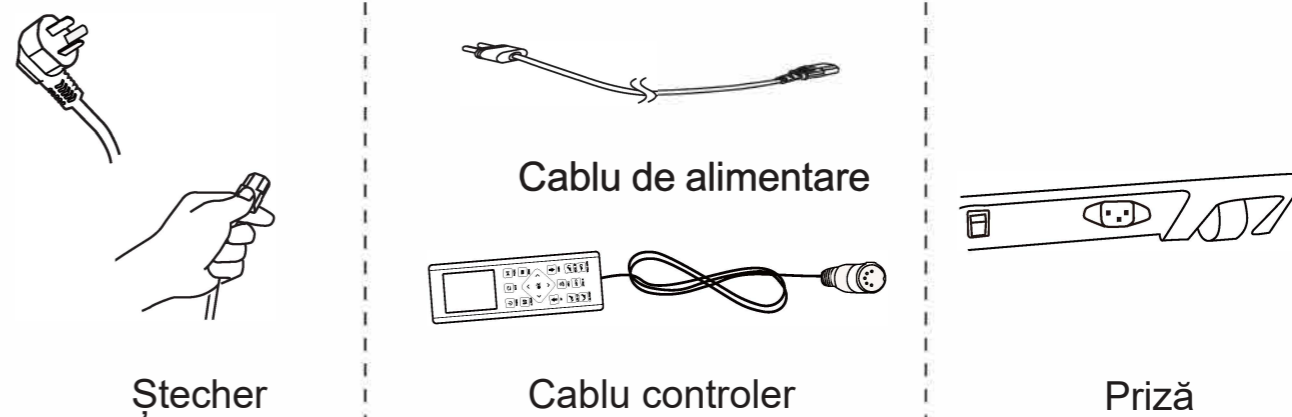

Integritatea materialului

Înainte de utilizarea produsului, asigurați-vă că materialul textil nu este deteriorat conform procedurilor de mai jos.

① Deschideți fermoarul și perna pentru spate din lateral

② Introduceți mâna între pernă și spătar pentru a verifica dacă materialul textil este deteriorat.

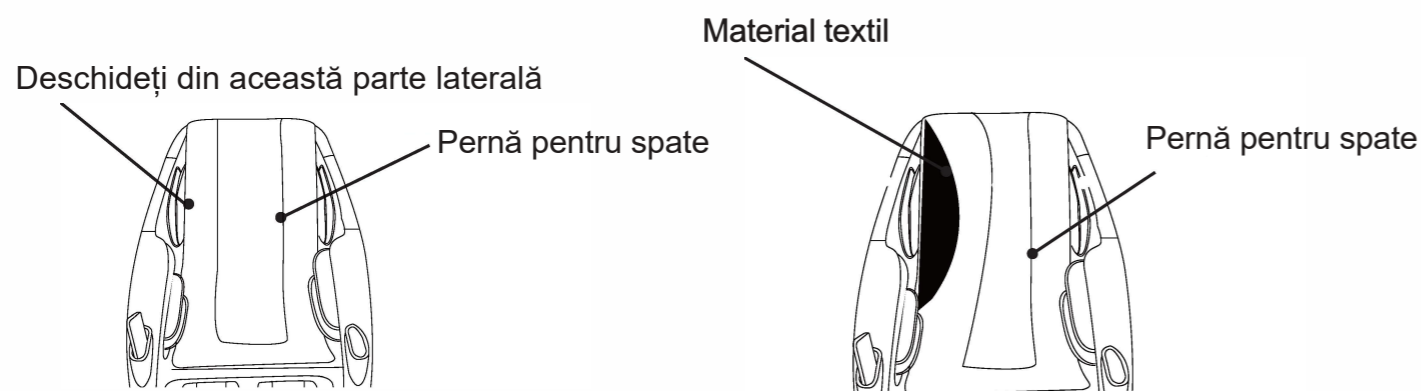

Atenție

Înainte de utilizarea fotoliului, asigurați-vă că materialul fotoliului sau alte componente ale acestuia nu sunt deteriorate. În caz de deteriorare, chiar și cea mai mică ruptură, întrerupeți imediat utilizarea, opriți comutatorul de alimentare, deconectați fotoliul de la sursa de alimentare și contactați centrul de servicii clienți. Nu folosiți niciodată fotoliul cu perna demontată sau materialul deteriorat. În caz contrar, va exista un pericol grav pentru siguranță.

Ajustarea fotoliului

Poziția în fotoliu

În condiții normale, rolele sunt amplasate în poziție pliată în partea de sus a spătarului, iar suportul pentru picioare coboară în cea mai joasă poziție a sa. Asigurați-vă că rolele și suportul pentru picioare sunt în poziția corectă. În cazul în care rolele și suportul pentru picioare sunt în altă poziție, reporniți fotoliul, așteptați ca piesele să revină în poziția inițială, apoi așezați-vă lent în fotoliu.

După utilizare, eliberați fotoliul cu mișcări lente.



Atenție

- Nu vă așezați în fotoliu în timp ce suportul pentru picioare se ridică, sau după ce suportul pentru picioare s-a ridicat, deoarece poate avea ca rezultat un accident sau înclinarea fotoliului, cauzând vătămări corporale.
- Elevați fotoliul înainte de utilizare. Bucurați-vă de un masaj relaxant. Ajustați unghiul de înclinare al fotoliului în funcție de forma corpului dumneavoastră.
- Nu stați pe suportul pentru picioare, deoarece acest lucru poate cauza deteriorarea suportului pentru picioare sau a întregului fotoliu.

Ajustarea unghiului fotoliului

Apăsarea acestui buton ridică suportul pentru picioare

Apăsarea acestui buton coboară suportul pentru picioare

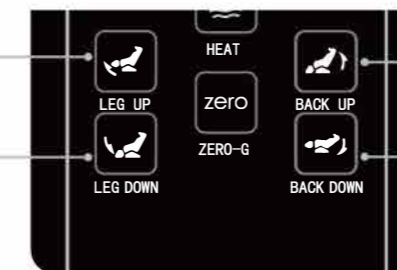

Apăsarea acestui buton ridică spătarul

Apăsarea acestui buton coboară spătarul

Atenție: Utilizatorii pot regla unghiul suportului pentru picioare și al spătarului atunci când alimentarea este pornită, conform pașilor de mai sus. Rețineți că reglarea unghiului nu este disponibilă atunci când fotoliul se află în starea de oprire de urgență.

Avertisment



Atunci când ajustați unghiul, vă rugăm asigurați-vă că nu există persoane (în special copii) sau animale de companie în proximitate. În plus, trebuie să existe cel puțin 30 de cm de spațiu în fața sau în spatele fotoliului, și să nu existe corpuri străine pe sensul de înclinare.

Ajustarea suportului pentru picioare

Suportul pentru picioare poate fi lungit în cazul în care nu vă puteți extinde picioarele. Poate fi lungit cu 160mm.

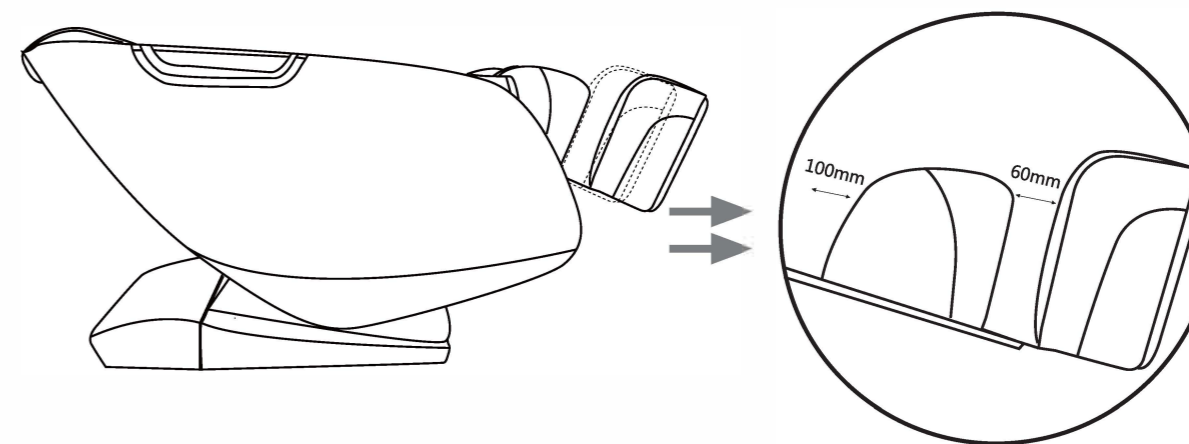

Avertisment



Atunci când coborâți suportul pentru picioare, asigurați-vă că nu există persoane (în special copii) sau animale de companie în proximitate. În plus, asigurați-vă că mâinile sau alte obiecte nu rămân blocate sub suportul pentru picioare.

Ajustarea pernei

- În cazul în care doriți să măriți intensitatea masajului pentru gât, pliați perna.

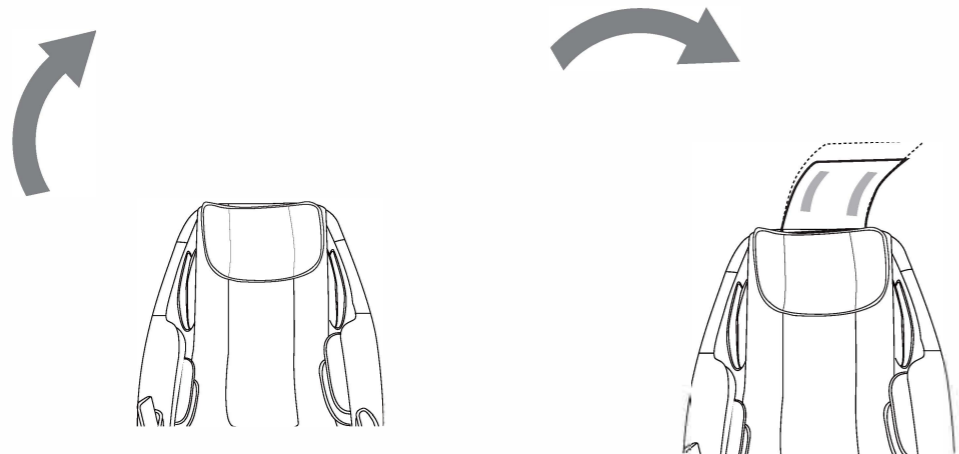

⚠️ Atenție

Atunci când perna este pliată, intensitatea masajului pentru gât crește, așa că vă recomandăm să limitați durata masajului la 15 minute. Există un obiect greu care echilibrează perna, nu vă jucați cu acesta, deoarece poate cauza vătămări. Nu permiteți accesul copiilor în această zonă.

Inițierea masajului

1. Conectarea la sursa de alimentare, pornirea comutatorului de alimentare

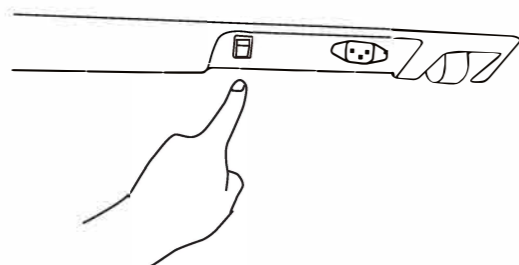

2. Apăsați butonul On/Off (pornire/oprire), inițierea programului automat

Apăsați butonul de pornire de pe controler, iar fotoliul de masaj va iniția programul de detectare a formei corpului. Atunci când pe ecran apare o simbol luminos (☰), veți putea ajusta poziția umerilor în sus sau în jos apăsând butonul (↑) sau (↓).

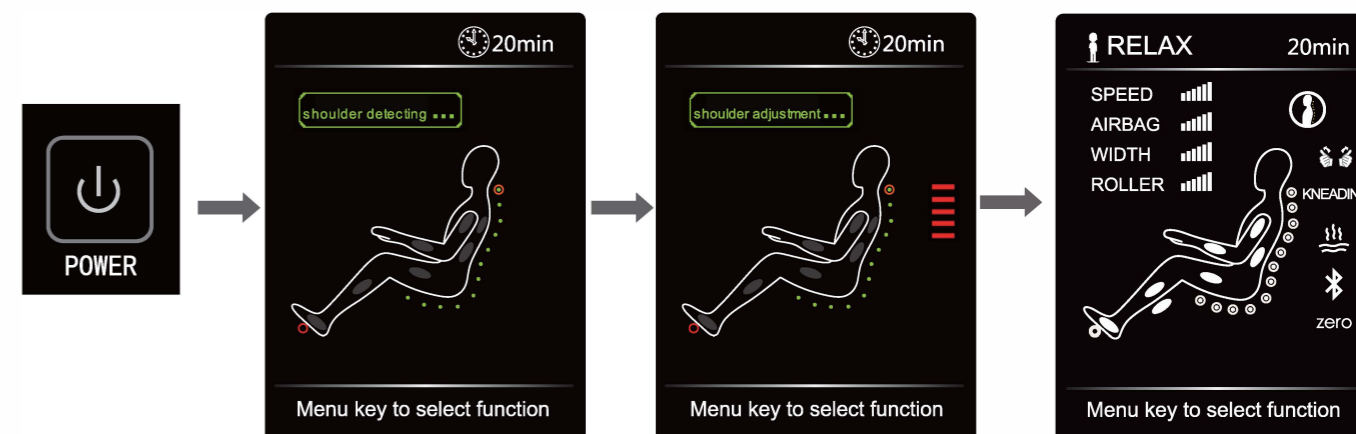

De asemenea, puteți selecta procedura de masaj adecvată apăsând pe tasta meniu sau alte taste de operare.

3. Tasta de navigare și tasta de confirmare

Folosiți tasta de navigare pentru a explora meniul mișcând cursorul în interfața meniu. Selectați programul automat sau manual și parametrii relevanți, apoi apăsați butonul OK pentru a finaliza configurarea.



4. Tasta stop

La apăsarea acestei taste, fotoliul oprește toate funcțiile de masaj. Apăsați încă o dată iar funcția de masaj este reluată.

Exemplu afișare imagini

Elementul neselectat va fi redat cu alb sau nu va fi redat deloc, iar odată selectat va fi redat cu o culoare

Homepage (Acasă)



Shape detection (detectarea formei corpului)

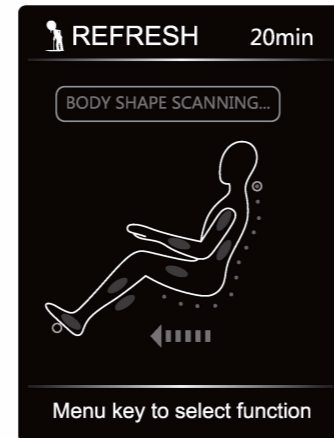

Heating function (Funcția de încălzire)



Roller function (Funcția role de masaj)



Auto mode (Modul automat)

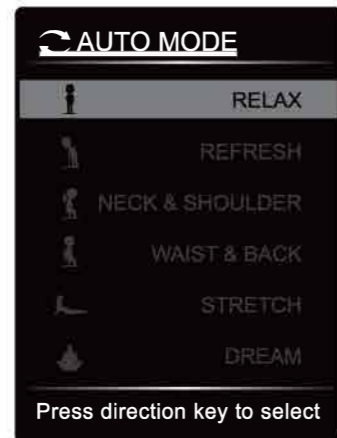

Manual mode (Modul manual)

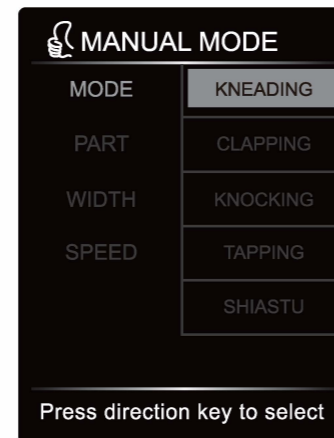

Time setting (Configurare durată)

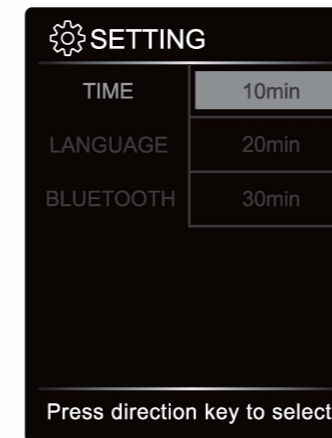

Language setting (Configurarea limbii)



Airbag massage (Masaj cu perne de aer)

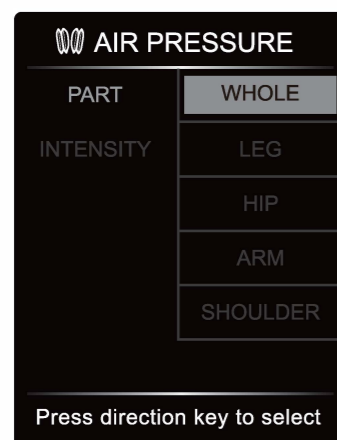

Airbag intensity (Intensitate perne de aer))



Bluetooth setting (Funcția Bluetooth)

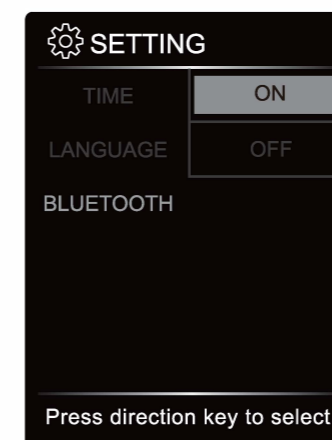

Redarea muzicii

Un difuzor activ este integrat în fotoliu, iar utilizatorul poate reda muzică folosind conexiunea bluetooth.

Ascultarea muzicii în timpul masajului poate spori efectele benefice ale masajului.

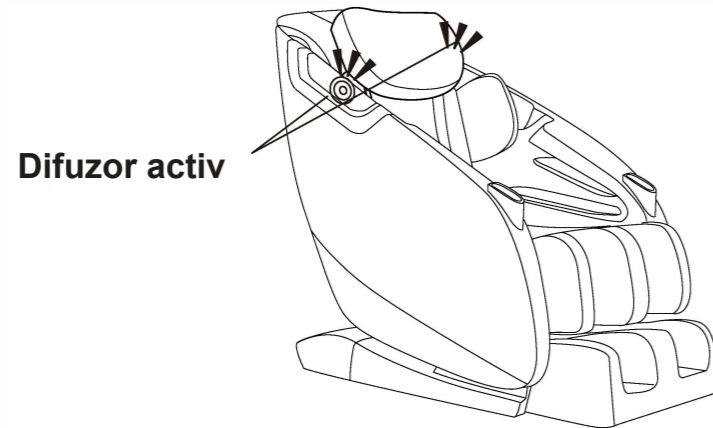

⚠️ Atenție

- **Atunci când redați muzică, începeți redarea la un volum redus, iar după ce vă obișnuiți creșteți volumul treptat.**

După utilizare

Elevați spătarul fotoliului și coborâți complet suportul pentru picioare. Apăsăți butonul ON/OFF pentru a opri fotoliul, și așteptați până când fotoliul revine la starea inițială. După ce pernele de aer se dezumflă complet, rolele de masaj revin în poziția inițială, funcția de masaj se oprește, funcția de încălzire se oprește, mutați-vă picioarele de pe suportul pentru picioare. Nu stați ridicat pe suportul pentru picioare. Opriți comutatorul de alimentare și deconectați ștecherul de alimentare.

⚠️ Atenție

După utilizarea fotoliului, opriți comutatorul de alimentare, deconectați ștecherul de alimentare din priză.
 În caz contrar, copiii sau animalele de companie pot cauza accidente sau vătămări. După utilizarea fotoliului, asigurați-vă că ridicați spătarul complet și coborâți suportul pentru picioare complet.
 După utilizarea fotoliului, curățați-l și amplasați-l într-un loc uscat.
 La deconectarea cablului de alimentare nu trageți direct de cablul de alimentare, ci apucați ștecherul și trageți de acesta. Strângeți și depozitați cablul de alimentare, pentru a preveni împiedicarea de acesta.

Depanare

În cazul în care problema persistă după încercarea soluțiilor oferite în acest ghid de depanare, întrerupeți imediat utilizarea fotoliului pentru a preveni riscul de accidentare sau vătămare, și deconectați ștecherul de alimentare din priza de perete. Contactați vânzătorul sau cel mai apropiat centru de service pentru asistență.

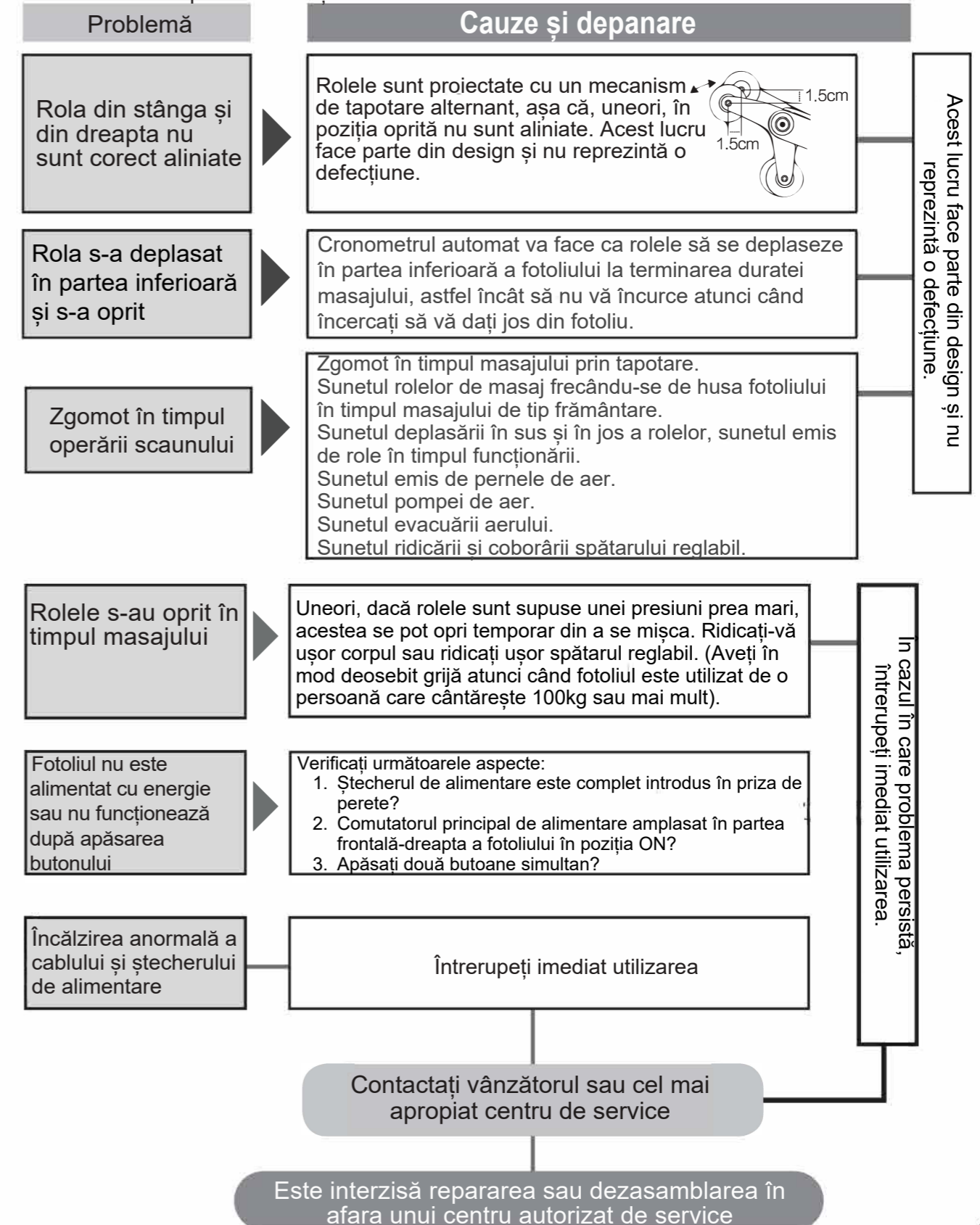

Întreținerea regulată va extinde durata de viață a fotoliului dvs.

Ați observat una dintre aceste probleme?

- Fotoliul nu pornește cu comutatorul de alimentare în poziția ON.
- Cablul de alimentare a crăpat sau a fost zgâriat.
- Cablul sau ștecherul de alimentare se încinge anormal.
- Scaunul emite un miros de ars un sunet anormal sau vibrații.
- Funcția de cronometru automat nu funcționează ocazional.
- Alte erori.

In cazul în care ați identificat oricare dintre problemele enumerate în partea stângă, întrerupeți utilizarea și deconectați cablul de alimentare din priză pentru a preveni defectarea sau accidentarea. Contactați comerciantul sau centrul nostru de servicii pentru mentenanță.

Pentru utilizarea în siguranță

Materialul fotoliului (materialul rolei) reprezintă o piesă consumabilă, iar durata sa de viață este de 3 ani (condiții de utilizare: două sesiuni de 15 minute pe zi, zilnic). Pentru o utilizare în siguranță se recomandă inspecția periodică de către comerciant, până la finalul duratei sale de viață.

*Durata de viață variază în funcție de condițiile de utilizare.

*După aproximativ cinci ani de utilizare se recomandă inspectarea fotoliului de către un specialist, chiar dacă nu există probleme. Pentru taxele de inspecție, contactați comerciantul.

Depozitare

- După curățarea fotoliului, amplasați-l într-un loc uscat
- În cazul în care fotoliul nu va fi utilizat o perioadă, acoperiți-l pentru a preveni așezarea prafului.
- Uneori, animalele de companie pot roade cablul de alimentare, așa că vă recomandăm să nu permiteți accesul animalelor de companie în proximitatea acestuia.

Atenție Nu instalați fotoliul într-un loc în care poate fi expus la căldură, de exemplu lumina directă a soarelui sau un radiator.

Întreținere

Atenție ● Atunci când curățați fotoliul, asigurați-vă că deconectați ștecherul de alimentare din priză de perete. Nu conectați sau deconectați ștecherul cu mâinile ude.

[Întreținerea pernei pentru spate și a huselor]
Înmuiiați o cârpă moale în apă caldă cu o cantitate mică de detergent blând. Stoarceți-o bine înainte de a curăța suprafețele murdare.

Atenție ● Materialul textil își poate schimba culoarea în cazul în care fotoliul rămâne în contact cu o husă din vinilin sau cu peretele pentru o perioadă extinsă de timp.

[Întreținerea altor piese din plastic]
Înmuiiați o cârpă moale în apă caldă cu o cantitate mică de detergent blând, stoarceți-o bine și curățați suprafețele murdare. Ștergeți cu o cârpă uscată astfel încât să nu rămână niciun reziduu de detergent.

Atenție ● Nu folosiți soluții de curățare pe bază de alcool sau abrazivi, deoarece pot cauza zgârierea sau crăparea finisajului sau decolorarea materialului.

[Întreținerea telecomenzii]
Ștergeți telecomanda folosind o cârpă uscată.

Atenție ● Nu folosiți niciodată o cârpă umedă sau udă. Poate cauza o defecțiune mecanică.

Specificații produs

Model	LC6100
Putere	AC 220-240V ~ 50/60Hz
Putere nominală	120W
Durată nominală	10, 20, 30 minute
Dimensiune	Aprox. 74cm*136(164)*107(87) (W*L*H) Lungimile și înălțimile prevăzute între () reprezintă dimensiunile fotoliului complet înclinat.
Greutate	Aprox. 70KG
Material exterior	Piele sintetică, căptușeală din fibre chimice
Accesorii	Cablu de alimentare principal, fir de conectare audio, pătură (Opțional), manual, garanție, certificat de aprobare, geantă de accesorii pentru instalare

