



mSpa

Owner's Manual

OSLO F-OS063W
RO



ÎNTREBĂRI? PROBLEME?PIESE LIPSĂ? Pentru întrebări frecvente, manuale, videoclipuri sau piese de schimb, accesați www.the-mspa.com/support

Datorită procesului continuu de îmbunătățire a produselor MSpa, MSpa își rezervă dreptul de a modifica specificațiile și aspectul produselor sale, ceea ce poate duce la actualizări ale manualului de instrucțiuni fără notificare prealabilă.



Site oficial MSpa



Videoclipuri de
instalare MSpa



Lista centrelor de
service MSpa



Manual de utilizare MSpa
(în mai multe limbi)

CUPRINS

| | |
|---|----|
| Măsuri de siguranță..... | 3 |
| Specificații..... | 7 |
| Accesorii..... | 7 |
| Prima utilizare și pregătirea pentru instalare..... | 8 |
| Configurarea minipiscinei spa..... | 9 |
| Funcționarea controlerului..... | 11 |
| Funcționarea benzilor luminoase LED..... | 13 |
| Întreținerea apei și produse chimice..... | 14 |
| Drenare, curățare și depozitare..... | 15 |
| Precauții pentru utilizarea pe timp de iarnă..... | 17 |
| Eliminarea și protecția mediului..... | 17 |
| Depanare..... | 18 |
| Garanția limitată MSPA..... | 19 |

MĂSURI DE SIGURANȚĂ

Pentru siguranța dvs. și a produsului, respectați măsurile de siguranță de mai jos. Nerespectarea instrucțiunilor poate duce la vătămări grave, daune materiale sau deces. Instalarea sau funcționarea necorespunzătoare va anula garanția.

ASIGURAȚI-VĂ CĂ AȚI CITIT, ÎNȚELES ȘI RESPECTAT TOATE INSTRUCȚIUNILE PĂSTRAȚI ACEST MANUAL PENTRU REFERINȚE ULTERIOARE

⚠ PERICOL

- Risc de înec accidental. Este necesară atenție extrem de ridicată pentru a preveni accesul neautorizat al copiilor.
- Risc de înec. Inspectați regulat husa minipiscinei spa pentru a detecta scurgeri, uzură prematură, deteriorări sau semne de deteriorare. Nu utilizați niciodată o husă uzată sau deteriorată, deoarece nu va oferi nivelul de protecție necesar pentru a preveni accesul nesupravegheat al copiilor.
- Risc de înec. Fixați întotdeauna husa minipiscinei spa după fiecare utilizare.
- Risc de vătămare. Racordurile de aspirație din această piscină spa sunt dimensionate pentru a se potrivi fluxului de apă specific creat de pompă. Nu folosiți niciodată minipiscina spa dacă racordurile de aspirație sunt rupte sau lipsesc. Nu înlocuiți niciodată un racord de aspirație cu unul incompatibil.
- Aparatele care sunt în mod evident deteriorate nu trebuie utilizate.
- Risc de accidentare. În cazul în care cablul de alimentare este deteriorat, acesta trebuie înlocuit de către producător, de către un agent de service sau de către o persoană cu calificare similară pentru evitarea pericolelor.
- Risc de șoc electric. Nu permiteți accesul cu aparate electrice, cum ar fi lumini, telefoane, radiouri sau televizoare, la mai puțin de 1,5 m (5 picioare) de o piscină spa.
- Risc de șoc electric. Nu utilizați minipiscina spa atunci când plouă, tună sau fulgeră.

⚠ AVERTISMENT

- Pentru a reduce riscul de electrocutare, nu utilizați prelungitoare, temporizatoare, adaptoare de priză sau adaptoare pentru conectarea aparatului la rețeaua electrică; asigurați o priză amplasată corespunzător.
- Acest aparat, cu elementele sale de încălzire încorporate, trebuie conectat la o priză de alimentare cu împământare, dotată cu un cablu de alimentare prevăzut cu mufă și dispozitiv PRCD (dispozitiv portabil de curent rezidual) cu un curent de declanșare de 10mA.
- Acest aparat cu împământare trebuie conectat direct numai la o priză cu împământare pentru instalații electrice fixe.
- Părțile care includ componente sub tensiune, cu excepția acelor piese furnizate cu tensiune de siguranță foarte joasă care nu depășește 12 V, trebuie să fie inaccesibile oricărei persoane care utilizează minipiscina spa.
- Piese care încorporează componente electrice, cu excepția dispozitivelor de control de la distanță, trebuie amplasate sau fixate astfel încât să nu existe posibilitatea căderii acestora în minipiscina spa.
- Instalația electrică trebuie să îndeplinească cerințele sau standardele locale.
- Controlerul cu fir trebuie depozitat corespunzător în buzunarul lateral atunci când nu este utilizat, pentru a-l proteja împotriva căderii sau a altor pericole.
- Acest aparat poate fi utilizat de copii cu vârsta de peste 8 ani și de persoane cu capacități fizice, senzoriale sau mentale reduse sau cu o lipsă de experiență și cunoștințe, cu condiția ca acestea să fie supravegheate sau să fi fost instruite cu privire la utilizarea în siguranță a aparatului și să înțeleagă pericolele implicate. Copiii nu trebuie să se joace cu aparatul și nu trebuie să efectueze operațiuni de curățare sau de întreținere fără supraveghere.
- Pentru a reduce riscul de rănire, țineți copiii departe de acest produs, cu excepția cazului în care aceștia sunt supravegheați îndeaproape în permanență.

- Pentru a reduce riscul de înece al copiilor, supravegheați-i în permanență. Fixați și blocați husa minipiscinei spa după fiecare utilizare.
- Asigurați-vă că podeaua poate susține sarcina prevăzută, care se poate găsi în fișa tehnică a produsului. Va trebui să calculați sarcina prevăzută pentru capacitatea de apă plus greutatea totală.
- În jurul minipiscinei spa trebuie prevăzut un sistem de drenaj adecvat pentru a face față revărsării apei.
- Pentru a reduce riscul de vătămare:
 - a): Se recomandă temperaturi mai scăzute ale apei pentru copiii mici și atunci când utilizarea minipiscinei spa depășește 10 minute. Pentru evitarea posibilității hipertermiei (stres termic), se recomandă ca temperatura medie a apei din minipiscina spa să nu depășească 40°C (104°F). Luați în considerare faptul că temperatura confortabilă rangul de utilizare poate fi mai mică decât temperatura maximă de siguranță.
 - b): Deoarece temperaturile excesive ale apei au un potențial ridicat de a provoca leziuni fetale în timpul primelor luni de sarcină, femeile însărcinate sau posibil însărcinate trebuie să limiteze temperatura apei din minipiscina spa la 38°C (100°F).
 - c): Înainte de a intra în minipiscina spa, utilizatorul trebuie să măsoare temperatura apei cu un termometru precis, deoarece toleranța dispozitivelor de reglare a temperaturii apei poate varia.
 - d): Consumul de alcool, droguri sau medicamente înainte sau în timpul utilizării minipiscinei spa poate duce la pierderea cunoștinței, cu posibilitate de înece.
 - e): Consumul de alcool, droguri sau medicamente poate crește considerabil riscul de hipertermie fatală în piscinele spa.
 - f): Cauzele și simptomele hipertermiei pot fi descrise după cum urmează: Hipertermia apare atunci când temperatura internă a corpului atinge un nivel cu câteva grade peste temperatura normală a corpului de 37°C (98,6°F). Simptomele hipertermiei includ o creștere a temperaturii interne a corpului, amețeli, letargie, somnolență și leșin. Efectele hipertermiei includ incapacitatea de a percepe căldura; incapacitatea de a recunoaște necesitatea de a ieși din minipiscina spa; lipsă de conștientizare a pericolelor iminente; leziuni fetale la femeile însărcinate; incapacitatea fizică de a ieși din piscină; și pierderea cunoștinței care duce la pericolul de înece.
 - g): Persoanele obeze sau persoanele cu antecedente de boli cardiace, tensiune arterială scăzută sau ridicată, probleme ale sistemului circulator sau diabet ar trebui să consulte un medic înainte de utilizarea unei piscine spa.
 - h): Persoanele care utilizează medicamente trebuie să consulte un medic înainte de utilizarea unei piscine spa, deoarece unele medicamente pot induce somnolență sau pot afecta ritmul cardiac, tensiunea arterială sau circulația.
 - i): Consultați un medic înainte de utilizare dacă sunteți însărcinată, diabetică, cu o stare de sănătate precară sau sub îngrijire medicală.
- Persoanele cu o boală infecțioasă nu ar trebui să utilizeze o piscină spa sau un jacuzzi.
- Pentru a evita rănirea, aveți grijă când intrați sau ieșiți din minipiscina spa sau din jacuzzi.
- Temperaturile apei care depășesc 40°C (104°F) pot fi dăunătoare pentru sănătate.
- Nu folosiți niciodată o piscină spa sau un jacuzzi singur și nu permiteți altora să folosească minipiscina singuri.
- Nu utilizați o piscină spa sau un jacuzzi imediat după exerciții fizice intense.
- Căldura din minipiscina spa împreună cu alcoolul, drogurile sau medicamentele pot provoca pierderea cunoștinței.
- Leșiți imediat dacă vă simțiți inconfortabil, sunteți amețit sau somnoros. Căldura din minipiscina spa poate provoca hipertermie și pierderea cunoștinței.
- Pentru a preveni înghețarea, minipiscina spa nu trebuie expusă la temperaturi mai mici de 0°C (32°F) dacă în piscină este încă apă. Este util să plasați un covor termic între minipiscina spa și sol. Un covor similar din spumă sau orice alt material cu funcție de barieră termică poate fi, de asemenea, utilizat. Nu porniți minipiscina spa când apa este înghețată.
- Nu turnați niciodată apă cu o temperatură mai mare de 40°C (104°F) direct în minipiscina spa.
- Deconectați întotdeauna produsul de la priza electrică înainte de a scoate, curăța, întreține sau efectua orice ajustări.
- Nu săriți sau nu vă scufundați niciodată într-o piscină spa sau în orice corp de apă de mică adâncime.
- Nici o parte a aparatului electric nu trebuie să fie amplasată deasupra băii în timpul utilizării.

- Nu îngropați cablul electric. Așezați cablul într-un loc în care să nu fie deteriorat de mașinile de tuns iarba, mașinile de tuns gardul viu sau orice alt echipament.
- Nu încercați să conectați sau să deconectați produsul în timp ce stați în apă sau când aveți mâinile ude.
- Nu utilizați minipiscina spa dacă este deteriorată la livrare și/sau dacă prezintă disfuncționalități în orice fel.
- Contactați centrul de service MSpa pentru instrucțiuni suplimentare.
- Țineți toate animalele de companie departe de minipiscina spa pentru a evita orice deteriorări.
- Nu adăugați ulei de baie sau sare de baie în apa din minipiscina spa.
- Evitați în permanență să băgați capul sub apă.
- Evitați să înghițiți apa din minipiscina spa.
- minipiscina spa conține un emițător UVC. Pentru înlocuirea sau repararea emițătorului UVC, contactați un operator profesionist. Este strict interzisă înlocuirea emițătorului UVC de către utilizatori. Utilizarea neprevăzută a aparatului sau deteriorarea carcasei poate duce la eliberarea de radiații UVC periculoase. Radiațiile UVC, chiar și în doze mici, pot provoca leziuni la nivelul ochilor și al pielii.
- **AVERTISMENT:** Nu folosiți emițătorul UVC atunci când acesta este îndepărtat din carcasa aparatului sau când aparatul este evident deteriorat.
- Consultați experții sau autoritățile locale pentru aplicarea legilor/regulamentelor locale sau naționale referitoare la garduri de siguranță pentru copii, bariere de siguranță, iluminat și alte cerințe de siguranță.

ATENȚIE

- Adăugați întotdeauna substanțe chimice în apă, nu adăugați niciodată apă în substanțele chimice. Adăugarea apei în substanțele chimice poate provoca vapori puternici sau reacții violente și pulverizări chimice periculoase.
- Pentru apa deja folosită, eliminați-o imediat sau folosiți produse chimice pentru curățarea apei.
- De obicei, se recomandă drenarea și reumplerea minipiscinei spa cu apă curată la fiecare 3-5 zile.
- Utilizați kitul de substanțe chimice pentru dezinfecție în conformitate cu instrucțiunile producătorului.
- Nu lăsați sau nu setați temperatura minipiscinei spa mai mică de 4°C (39°F) dacă încălzitorul nu funcționează.
- Întotdeauna intrați și ieșiți din minipiscina spa sau din jacuzzi încet și cu prudență. Fiți foarte atenți dacă podeaua este umedă.
- Pentru a evita deteriorarea pompei, nu porniți niciodată minipiscina spa sau jacuzzi-ul dacă nu sunt umplute până la linia minimă a apei.
- Minipiscina spa sau jacuzzi-ul trebuie amplasate numai pe un teren pregătit corespunzător, care să îndeplinească cerința de sarcină a podelei.
- Nu lăsați minipiscina spa goală pentru o perioadă lungă de timp. Drenați complet minipiscina spa dacă nu va fi utilizată pentru o perioadă lungă de timp. Nu expuneți minipiscina spa la lumina directă a soarelui.
- Verificați cu regularitate înainte de fiecare utilizare. Atunci când nu utilizați minipiscina spa, depozitați-o imediat sau păstrați-o într-o zonă închisă.
- Deschideți capacul superior al minipiscinei spa atunci când funcția Bubble este activată.
- Pentru a evita un pericol datorat resetării accidentale a întrerupătorului termic, această aplicație nu trebuie alimentată printr-un dispozitiv de comutare extern, cum ar fi un temporizator, sau conectată la un circuit care este pornit și oprit în mod regulat de către rețeaua de alimentare cu energie electrică.
- După instalarea minipiscinei spa, consultați capitolele relevante pentru detalii privind curățarea, verificările periodice și alte tipuri de întreținere.
- Nu trageți și nu rupeți banda de lumină cu forță excesivă atunci când instalați sau dezamblați banda LED în sau din minipiscina spa. Fiți atenți la faptul că cipul benzii LED nu este interschimbabil sau detașabil.
- Utilizați doar adaptorul de alimentare cu curent alternativ MSpa pentru a conecta banda LED.
- Pentru a reduce riscul de strangulare, cablurile flexibile conectate la acest corp de iluminat trebuie să fie fixate în mod eficient pe perete dacă cablurile se află la îndemână.
- Nu folosiți banda LED și nu o conectați la rețeaua electrică dacă nu ați îndepărtat ambalajul.
- Fiți conștienți de faptul că banda LED liniară poate fi folosită doar individual. Nu conectați banda cu alte benzi LED.
- Se recomandă păstrarea ambalajului original sau a manualului de utilizare.
- Cablul flexibil extern al acestui corp de iluminat nu poate fi înlocuit; dacă cablul este deteriorat, banda LED trebuie distrusă.

EXPLICAȚIA AVERTISENTELOR minipiscinei SPA



Supravegherea
unui adult



Citiți manualul
de utilizare



Fără scufundări



Nu introduceți degetele
în jetul de masaj

Avertisment: Nivelurile de protecție a apei ale aparatului variază în funcție de diferitele zone de produs, așa cum se arată în următoarea diagramă. **(Regulile de instalare sunt conforme cu IEC 60364-7-702.)**

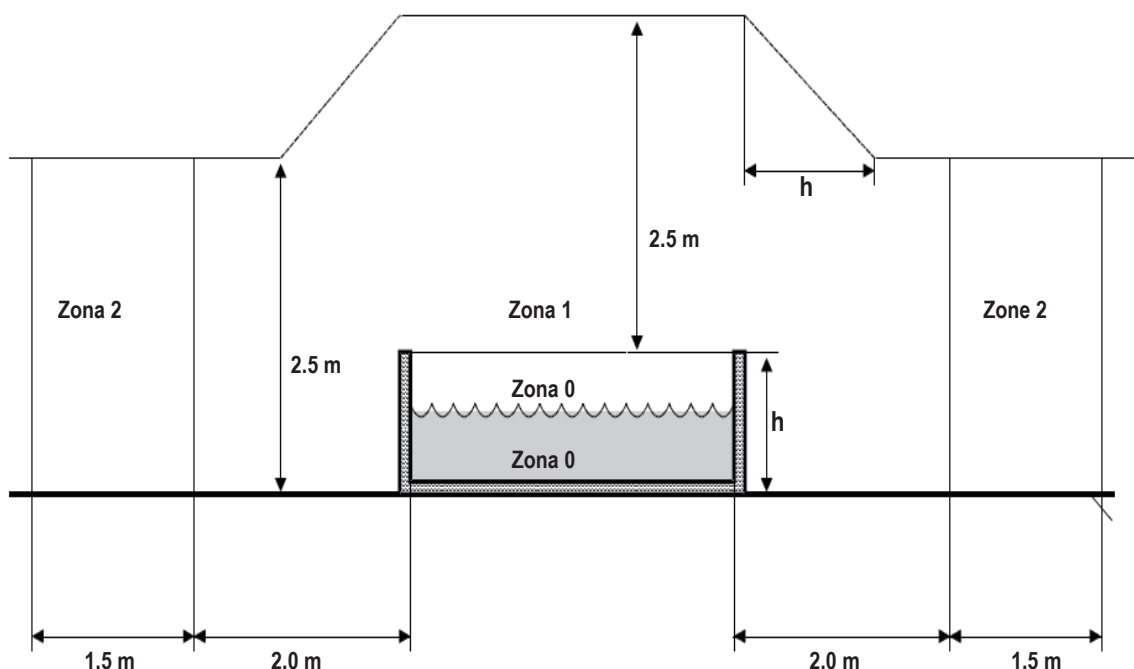

NOTĂ - Dimensiunile zonei măsurate sunt limitate de pereți și părți fixe.

| Zone | Descrierea zonelor |
|--------|---|
| Zona 0 | Zona 0 reprezintă interiorul bazinului, inclusiv orice adâncituri din pereți sau podea. |
| Zona 1 | Zona 1 este limitată de <ul style="list-style-type: none"> • Zona 0 • Un plan vertical situat la 2 m de marginea bazinului. • Podeaua sau suprafața care se preconizează a fi ocupată de utilizatori. • Planul orizontal situat la 2,5 m deasupra podelei sau a suprafeței. |
| Zona 2 | Zona 2 este limitată de <ul style="list-style-type: none"> • Un plan vertical exterior zonei 1 și un plan paralel aflat la 1,5 m de acesta. • Podeaua sau suprafața destinată a fi ocupată de utilizatori. |

SPECIFICAȚII



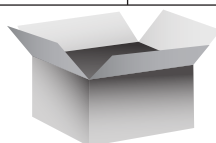







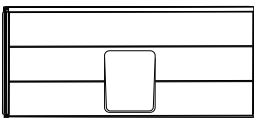
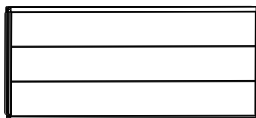

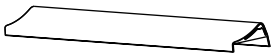



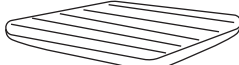

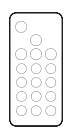

| Model nr./ Nume | Formă | Capacitate de locuri | Capacitate de apă | Dimensiuni exterioare | Dimensiuni interioare | Înălțime | Greutate | Rata de creștere a temperaturii |
|---|--|---|---|---------------------------|------------------------------------|-------------------------|----------------------------|---------------------------------|
| F-OS063W OSLO | Pătrată | 6  | 850 L (224 Gal.) | 1.6 m (63") x 1.6 m (63") | 1.4 m (55") x 1.4 m (55") | 0.65m (26") | 109.6 kg (241.6 lbs) | 1.6-2.2 °C/h |
| Sistem de control și putere nominală | Pompă cu jet | Încălzitor | Suflantă de aer pentru masaj | Pompa de filtrare | Generator de zon integrat | Flux radiant UVC | Capacul superior | Material carcasă |
| AC 220-240V~50Hz 2300W | 1100W | 2200W | Level 1: 300W Level 2: 500W Level 3: 720W | 1800L/h | 5.5W, 30-50mg/hr | 2000uW | Rhino-Tech™ reinforced PVC | Plastic wood |
| Articol | Model | Sursa de alimentare | Lungime (m) | Cipuri LED (pcs) | Modul de iluminare | | | |
| LED - 6DC12R - OS | Bandă LED pentru piscină spa pătrată de 6 persoane | DC12V, 22W | 5.2 | 171 | 21 Dynamic Modes, 20 Static Colors | | | |

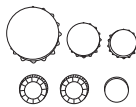

VERIFICĂRI ALE PIESELOR

Vă rugăm să examinați echipamentul înainte de utilizare.

Anunțați serviciul de asistență pentru clienți cu privire la orice piese deteriorate sau lipsă în momentul achiziționării.

| | | | | | | |
|--|---|--|--|---|---|--|
|  Panou cu capăt deschis *1 |  Panou din lemn cu plastic *3 Unul cu logo-ul MSpa |  Liner cu bandă de iluminat cu LED |  Grindă de colț *4 |  Garnitura superioară *4 | | |
|  Etanșare inferioară *4 |  Husă cu catarames spa |  Covor de spumă pliabil |  Balon gonflabil |  Panou de comandă jeturi | | |
|  Controler de la distanță pentru banda de lumină |  Îmbinarea garniturii superioare *4 |  Pernă moale de colț *4 |  Îmbinarea panoului lateral *4 |  Tetiera *4 |  Manual de utilizare |  Kit de reparații |
|  Cartuș de filtru *2 Baza cartușului de filtru *1 |  Adaptor pentru furtun de grădină |  Dopuri pentru canale de apă / aer |  Cheie |  Dozator de produse chimice pentru tablete de 1" |  Furtun de umflare și adaptor pentru saltea |  șurub*4+ Cheie în formă de L |

NOTĂ:

Desenele sunt doar pentru referință. Produsele reale pot varia. Nu sunt la scară.

PRIMA UTILIZARE ȘI PREGĂTIREA PENTRU INSTALARE

Pregătirea amplasamentului și cerințe

- Minipiscina spa poate fi instalată în interior sau în exterior în aproximativ 15 minute de două persoane. Numai pentru uz casnic.
- Minipiscina spa trebuie instalată pe o suprafață plană, netedă și rezistentă care poate suporta sarcina maximă a minipiscinei spa plină cu numărul maxim de ocupanți indicat. Consultați un constructor calificat sau un inginer structural pentru a verifica cerința.
- Asigurați-vă că nu există obiecte ascuțite sub sau în jurul minipiscinei spa. O suprafață neregulată sau instabilă poate deteriora minipiscina spa și poate anula garanția. Nivelati suprafața înainte de umplerea minipiscinei spa cu apă.
- Asigurați un sistem de drenaj adecvat în jurul minipiscinei spa pentru a face față revărsării apei și stropirilor.
- Respectați reglementări locale privind utilizarea apei pentru metodele de reumplere și ajustați parametrii conform cerințelor departamentului de tratare a apei. Asigurați-vă că există suficient spațiu în jurul minipiscinei spa pentru a permite utilizarea completă a echipamentului pentru întreținere și/sau service.
- Luați în considerare amplasarea minipiscinei spa într-un loc cât mai puțin deranjant din punct de vedere fonc.

Cerințe suplimentare pentru instalarea în interior

- Umiditatea este un efect secundar natural al instalării spa-urilor de interior. Camera trebuie să fie ventilată corespunzător pentru a permite evacuarea umidității. Instalați un sistem de ventilație pentru a preveni excesul de condens și umiditate în cameră.
- Asigurați-vă că spa-ul poate fi îndepărtat din clădire fără a distruge nicio parte a structurii construite.
- Luați în considerare orice reglementări locale privind aceste subiecte.
- Luați în considerare posibilitatea de a nu instala spa-ul pe covoare sau alte materiale de podea care favorizează sau adăpostesc umezeala și bacteriile sau care ar putea fi afectate de substanțele chimice de tratare a apei utilizate în spa.

Cerințe suplimentare pentru instalarea în exterior

- Nu așezați jacuzzi-ul pe iarbă sau pe pământ, deoarece acest lucru va crește cantitatea de reziduuri care intră în jacuzzi și poate deteriora podeaua. Pentru a asigura o durată de viață mai lungă, nu expuneți jacuzzi-ul la lumina directă a soarelui.
- Nu instalați și nu utilizați minipiscina spa în aer liber la o temperatură mai mică de 4°C (39°F).
- Nu utilizați minipiscina spa atunci când apa din interiorul sistemului de circulație, pompa sau conductele sunt înghețate. Puneți un covor de conservare a căldurii între baza minipiscinei spa și sol pentru a preveni pierderea de căldură prin partea inferioară a minipiscinei și pentru a asigura o mai bună reținere a căldurii.
- Luați în considerare condițiile de mediu locale, cum ar fi nivelul apelor subterane și riscul de îngheț.

Testarea PRCD

⚠ AVERTISMENT

Risc de electrocutare: Acest produs este prevăzut cu un PRCD situat la capătul cablului de alimentare. PRCD trebuie să fie testat înainte de fiecare utilizare. Nu utilizați minipiscina spa dacă PRCD nu funcționează corect. Deconectați cablul de alimentare până când defecțiunea a fost identificată și corectată. Contactați un electrician autorizat pentru corectarea defecțiunii. Nu există componente care pot fi reparate în interiorul PRCD. Deschiderea PRCD va anula garanția.

1. Conectați aparatul la rețeaua electrică.
2. Apăsăți butonul RESET de pe PRCD. Indicatorul devine roșu.
3. Apăsăți butonul TEST de pe PRCD. Culoarea roșie afișată pe indicator ar trebui să dispară. În caz contrar, PRCD-ul este defect. Nu utilizați minipiscina spa dacă acesta este defect. Contactați un electrician calificat pentru corectarea defecțiunii.
4. Apăsăți din nou butonul RESET de pe PRCD. Indicatorul ar trebui să devină roșu. Atunci când se face așa, minipiscina spa este gata de utilizare.

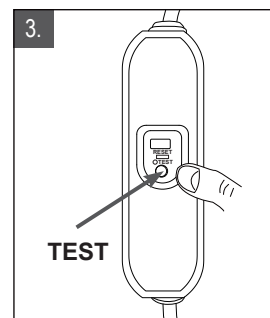
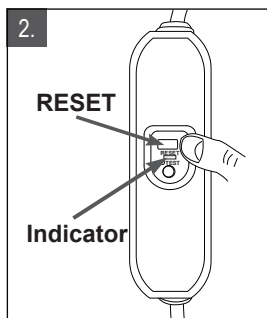
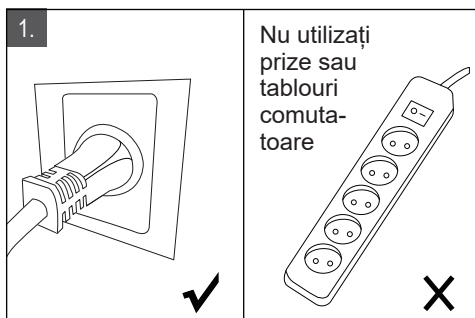

Unitatea de control a minipiscinei spa conectată la conductoarele externe de legătură echipotențială

Un electrician calificat trebuie să conecteze unitatea de control a minipiscinei spa la borna echipotențială a gospodăriei folosind un conductor de cupru solid de 2.5mm² - 6mm².

Applicable equipotential terminals:
4mm² ≤ Ø ≤ 7mm²

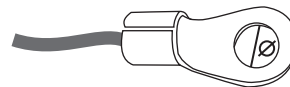

NOTĂ: Deplasați întregul pachet în locul selectat. Nu târați minipiscina spa pe sol, deoarece acest lucru poate provoca deteriorări și scurgeri. Deschideți cu grijă cutia de carton, deoarece aceasta poate fi folosită pentru a depozita minipiscina spa pe perioade lungi sau atunci când nu este utilizată.

CONFIGURAREA minipiscinei SPA

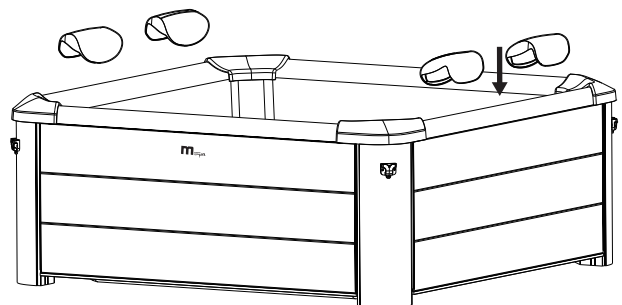
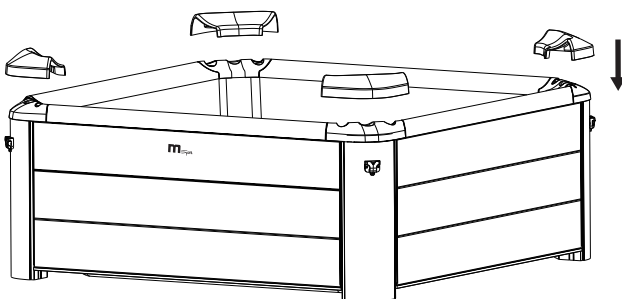
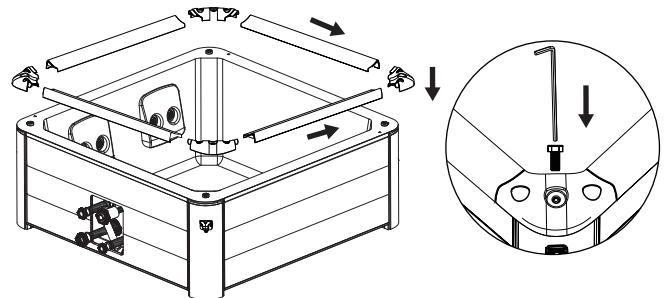
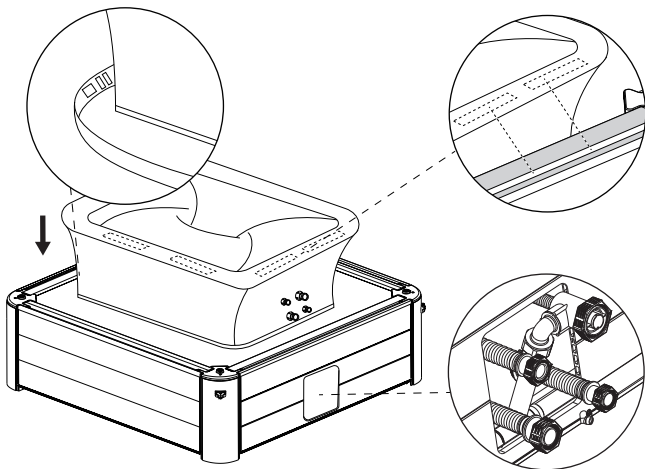
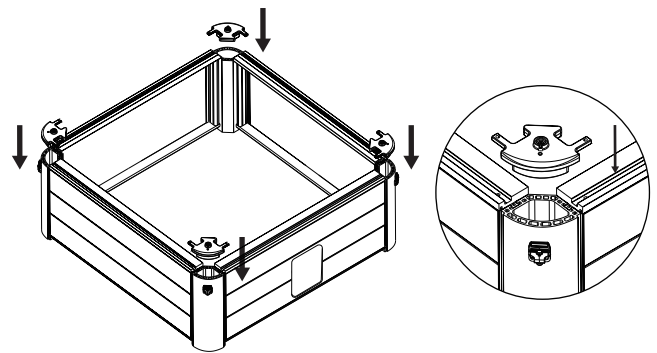
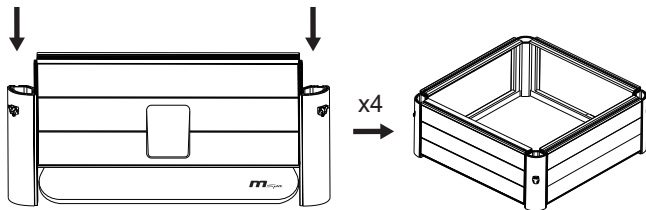
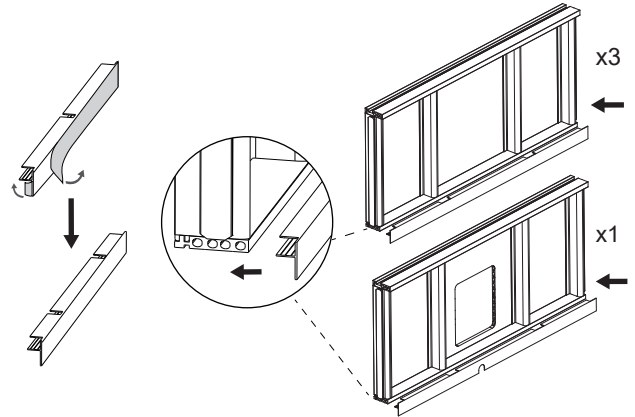
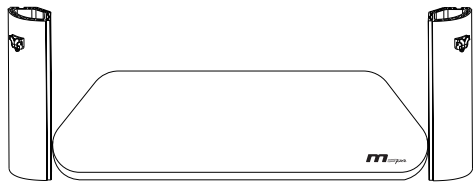

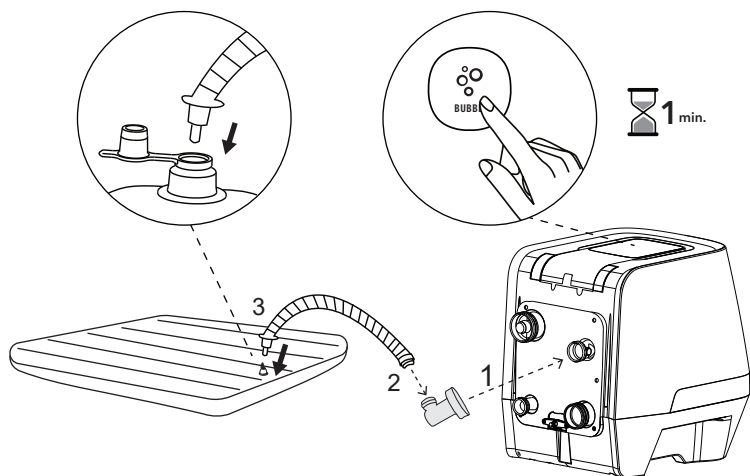

Apăsați lung butonul BUBBLE timp de mai mult de 3 secunde pentru a opri umflarea.

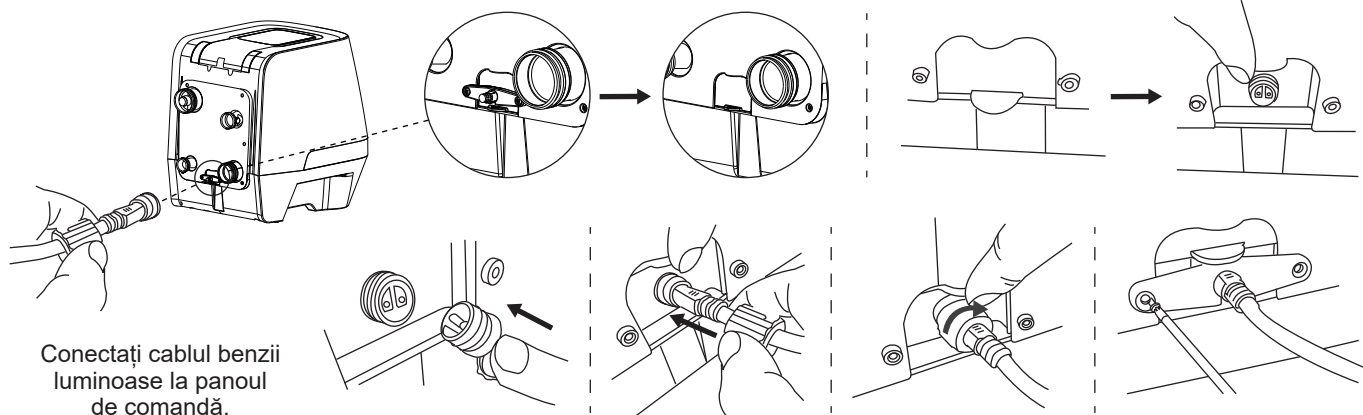

Conectați cablul benzii luminoase la panoul de comandă.

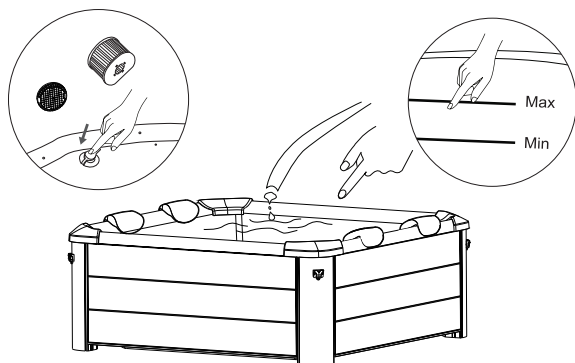
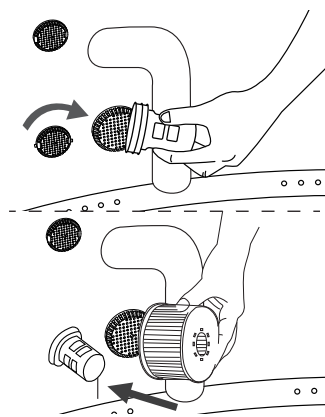
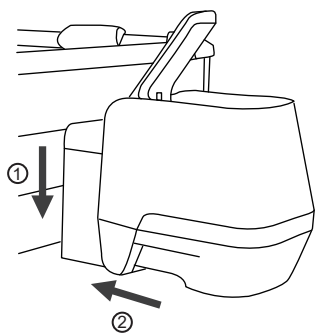
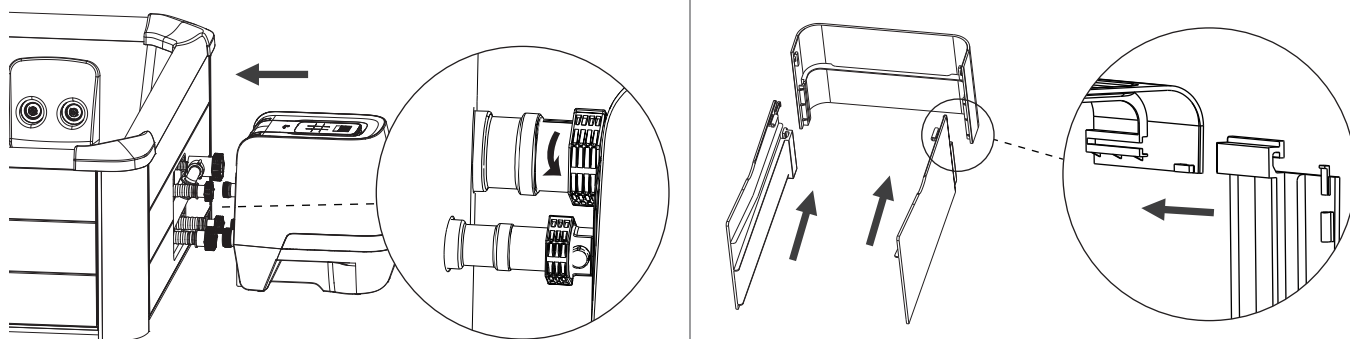

FUNȚIONAREA CONTROLERULUI

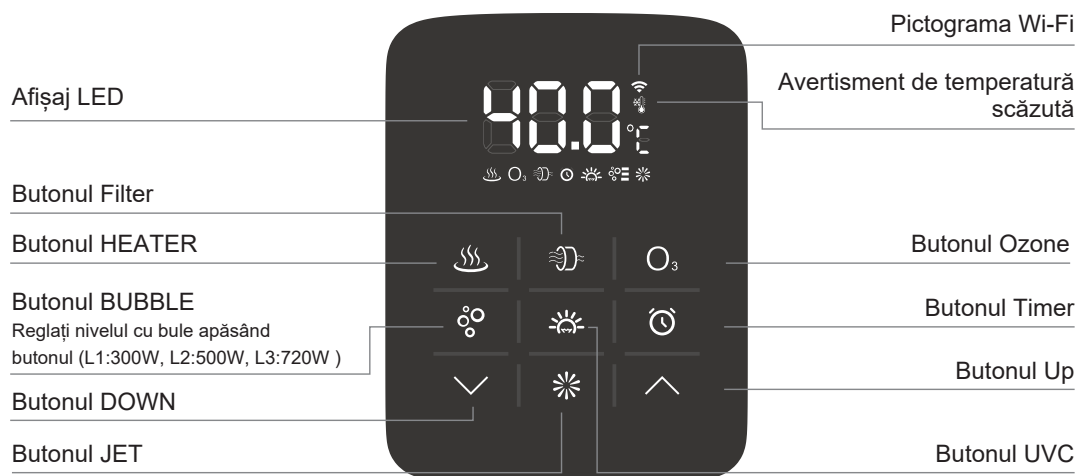

Afişaj LED

Odată alimentat, apăsați butonul RESET de pe PRCD. LED-ul afișează automat temperatura curentă a apei.

NOTĂ: Temperatura reală a apei poate varia de la temperatura afișată pe ecranul LED cu aproximativ 1°C.

Modul de economisire a energiei: minipiscina dvs. spa va intra în modul de economisire a energiei după 30 de minute de inactivitate. În acest mod, luminozitatea ecranului va fi redusă, iar atingerile neintenționate ale butonului nu vor funcționa. Atingeți orice buton (cu excepția butonului UP/DOWN) pentru a ieși din modul de economisire a energiei.



Butonul JET

Apăsați butonul JET (☀️) pentru activarea și dezactivarea funcției de masaj cu jet de apă. Butonul JET se aprinde atunci când este activat.

NOTĂ: Butonul BUBBLE poate fi ajustat la nivelurile L1 sau L2 numai atunci când sistemul JET este activat.

NOTĂ: Sistemul JET se va opri automat după o oră.

NOTĂ: Funcția JET nu poate fi activată atunci când temperatura apei sau a mediului ambiant este sub 1°C / 33,8°F.

NOTĂ: Funcția JET nu poate fi activată atunci când protecția la temperatură scăzută este activată (❄️).

NOTĂ: Protecția la temperaturii scăzute va fi deblocată automat atunci când temperatura apei este mai mare de 20°C / 68°F.

NOTĂ: Protecția la temperaturii scăzute poate fi deblocată manual prin apăsarea lungă a butonului JET (☀️).

Funcționarea jetului

Reglați duza de jet pentru a schimba direcția jetului de apă.
Înșurubați duza de jet pentru a schimba intensitatea jetului de apă.

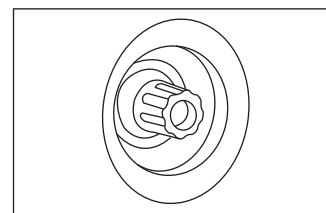
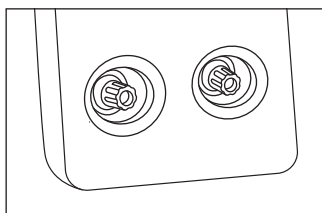

ÎNCĂLZIRE

20-40°C

1. Apăsați butonul HEATER (🔥) pentru a porni/opri sistemul de încălzire. Atât butonul HEATER (Încălzire), cât și butonul FILTRARE se aprind atunci când funcția de încălzire este activată.

2. Apăsarea butonului UP (⬆️) sau DOWN (⬆️) va face ca LED-ul să lumineze intermitent. Când acesta luminează intermitent, puteți regla apa la temperatura dorită (de la 20°C la 40°C). Setarea noii temperaturi dorite va rămâne pe afișajul LED timp de 3 secunde pentru a confirma noua valoare.

NOTĂ: Temperatura implicită este de 40°C.

NOTĂ: Dacă sistemul de încălzire este pornit, sistemul de filtrare va porni automat.

NOTĂ: Când temperatura apei este sub 1°C (33,8°F), sistemul antiîngheț va fi activat automat pentru a încălzi apa la 3°C (37,4°F).

IMPORTANT: Următoarele condiții vor duce la încălzirea lentă a apei

- O temperatură ambiantă mai mică de 10°C (50°F).
- O viteză a vântului de peste 3,5-5,4 m/s (8-12 mph).
- Dacă funcția pentru bule de aer este activată atunci când încălzitorul este pornit.
- În cazul în care husa minipiscinei spa nu este așezată corect atunci când încălzitorul este pornit.

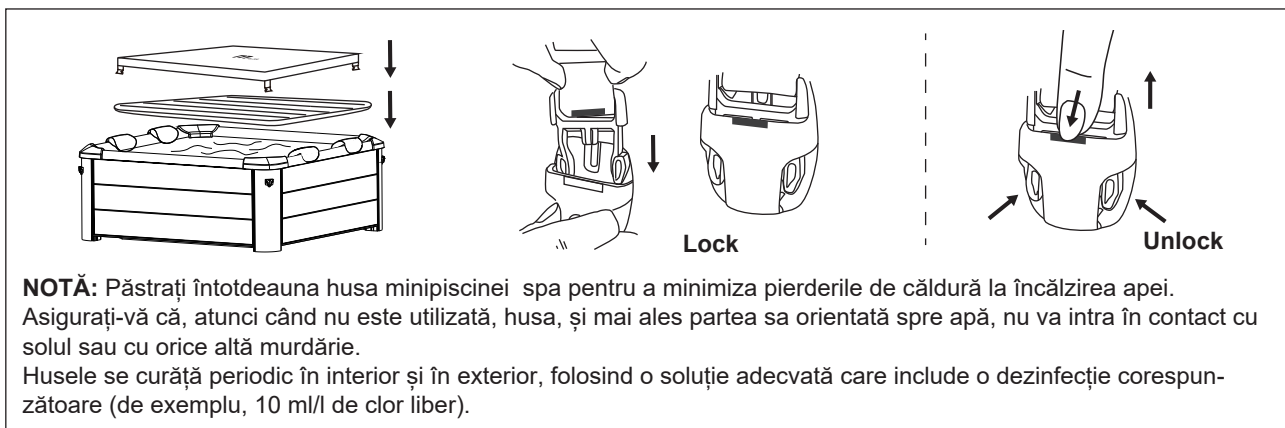

Minipiscina dvs. spa este echipată cu un încălzitor PTC de 2200 W. Pentru a vă garanta cea mai bună experiență spa, acesta va alocă inteligent puterea conform diferitelor funcții activate.



FILTRAREA

Apăsați butonul **FILTER**  pentru activarea/dezactivarea funcției. Butonul se aprinde atunci când funcția este activată. **NOTĂ:** Sistemul de filtrare va porni automat atunci când este activat sistemul de încălzire, sistemul de igienizare cu ozon sau UVC.

NOTĂ: După oprirea sistemului de încălzire, sistemul de filtrare se va opri automat în 30 de secunde.



Notificare privind curățarea cartușului de filtrare: Atunci când pictograma FILTER luminează intermitent continuu, cartușul filtrului trebuie curățat sau înlocuit. Odată ce acest lucru a fost făcut, apăsați butonul Filter (Filtru) timp de 3 secunde pentru a reseta notificarea.

Autofiltrare: Când minipiscina spa este în modul stand-by, sistemul de filtrare va funcționa automat timp de 60 de minute la fiecare 8 ore. Când temperatura ambiantă este sub 1°C / 33,8°F, filtrul va funcționa automat pentru a preveni înghețarea tubului.



MASAJ CU BULE

Apăsați butonul **BUBBLE**  pentru activarea funcției; țineți apăsat butonul BUBBLE timp de 3 secunde pentru a dezactiva funcția. Butonul BUBBLE se aprinde atunci când funcția este activată.

Setarea bulelor poate fi ajustată la trei niveluri diferite. Setarea implicită este nivelul 3  (720W). Apăsați butonul BUBBLE pentru a comuta setarea la nivelul 1  (300W). Apăsați din nou pentru a comuta la nivelul 2  (500W).

IMPORTANT: Nu porniți sistemul de masaj atunci când este atașat capacul. Aerul se poate acumula în interiorul bazinului spa și poate provoca daune ireparabile și vătămări corporale.



NOTĂ: Funcția de masaj cu bule se va opri automat după fiecare 20 de minute de funcționare, ca măsură de siguranță. Aceasta poate fi reactivată după 10 minute, prin reapăsarea butonului BUBBLE.



1-99h

TEMPORIZATOR PENTRU ÎNCĂLZIRE

Pentru a seta numărul de ore **DIN ACEST MOMENT** în care se va activa încălzirea:

1. Apăsați butonul **TIMER**  pentru a intra în modul de presetare. Butonul se aprinde.
2. Apăsarea butonului **UP**  sau **DOWN**  va face ca LED-ul să lumineze intermitent. În timp ce luminează intermitent, puteți regla numărul de ore înainte de activarea încălzitorului (de la 1 la 99 de ore). Setarea dorită a temporizatorului va rămâne pe afișajul LED timp de 3 secunde pentru a confirma valoarea.

Pentru modificarea setării temporizatorului: Apăsați din nou butonul Timer (Temporizator) și folosiți butonul UP (Sus) sau DOWN (Jos) pentru reglare.

Anularea setării: Apăsați butonul TIMER timp de 3 secunde.

NOTĂ: Activarea sistemului de încălzire sau repornirea minipiscinei spa va anula setarea temporizatorului.



DEZINFECTANT UVC

Apăsați butonul **UVC**  pentru pornirea/oprirea sistemului de dezinfectare UVC. Când butonul se aprinde, sistemul de dezinfectare UVC este activat.

NOTĂ: emițătorul UVC este construit în interiorul panoului de comandă. Prin urmare, funcția poate fi pornită în orice moment, chiar și când există persoane în interiorul minipiscinei spa.



OZONE

Apăsați butonul **OZONE**  pentru activarea/dezactivarea funcției. Butonul se aprinde atunci când funcția este activată. Generatorul de ozon se va opri automat după 2 ore de funcționare.

NOTĂ: Pentru siguranța dumneavoastră, nu faceți baie în minipiscina spa atunci când funcția OZONE este pornită. Funcția OZONE nu poate fi pornită atunci când funcțiile JET sau BUBBLE sunt pornite. Vă sugerăm să porniți funcția după utilizarea minipiscinei spa.



Buton de comutare Celsius/Fahrenheit

Temperatura poate fi afișată fie în grade Celsius, fie în grade Fahrenheit. Apăsați butonul **DOWN** timp de 3 secunde pentru comutare între cele două opțiuni.



BLOCARE DE SIGURANȚĂ

Apăsați butoanele **UP** și **DOWN** în același timp pentru 3 secunde pentru blocarea/deblocarea controlerului. În modul de blocare de siguranță, controlerul este dezactivat, iar minipiscina spa păstrează toate setările anterioare.

FUNCȚIONAREA BENZILOR LUMINOASE LED

SPECIFICAȚII

| Modul dinamic | 21 de moduri |
|--|--------------------------|
| Culoare statică | 20 de culori |
| Grad PWM | 256 de niveluri |
| Grad de luminozitate | 5 niveluri |
| Grad de viteză | 10 niveluri |
| Modul demo | Da |
| Selectare directă a culorii | Da |
| Culoare de ieșire comutabilă | Da, 6 opțiuni |
| Tensiune de lucru | DC 5 ~ 24V |
| Curent de ieșire | 3x4A vârf, 3x2A constant |
| Frecvența la distanță | 433.92MHz |
| Distanța pentru comandă de la distanță | >15m în zona deschisă |

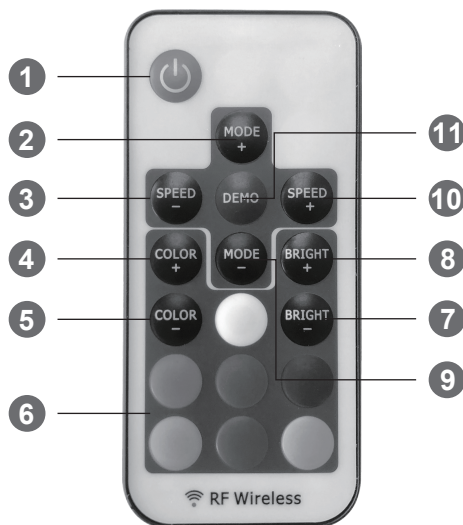

OPERARE

Utilizarea telecomenzii

Scoateți banda izolatoare a bateriei înainte de utilizare. Instalați bateriile de tip buton (nu sunt incluse).

Comutați secvența de culori

Dacă butonul de culoare directă nu se potrivește cu lumina LED de ieșire, urmați pașii de mai jos pentru a regla secvențele de lumină:

1. Deconectați banda luminoasă. Conectați-o din nou după 5 secunde.
2. Apăsați împreună butoanele ROȘU și ALBASTRU și țineți-le apăsați timp de 5 secunde. Cu această operațiune, secvența luminoasă de ieșire va comuta între 6 combinații posibile.

FUNCȚIONALITATE

1. Pornire / În așteptare

Apăsați butonul pentru a aprinde banda luminoasă sau pentru a trece în modul standby. Când este pornită, banda luminoasă se va porni automat și va reveni la starea anterioară.

2/9. Reglarea modului dinamic

Treceți la modul dinamic de la culoarea statică sau comutați între modurile dinamice.

3/10. Reglarea dinamică a vitezei

Reglați viteza de redare dinamică. Lumina va trece la modul dinamic Dacă apăsați acest buton în modul de culoare statică.

4/5. Reglarea statică a culorilor

Treceți de la modul dinamic la modul de culoare statică sau comutați între culorile statice.

6. Selectare directă a culorii

Selectați direct culorile statice. Când apăsați butonul de culoare specifică, banda luminoasă va reda aceeași culoare statică. Culorile directe sunt incluse în operațiunile "COLOR+" și "COLOR-".

7/8. Reglarea luminozității

Reglați luminozitatea culorilor statice. Lumina va trece la modul de culoare statică dacă apăsați acest buton în modul dinamic.

11. Modul demo

Apăsați acest buton pentru a comuta în modul Demo. În modul demo, acesta redă 17 moduri dinamice în buclă, fiecare mod se repetă de 3 ori.

WATER MAINTENANCE AND CHEMICALS

ATENȚIE: ASIGURAȚI-VĂ ÎNTOTDEAUNA CĂ minipiscina SPA ESTE SCOASĂ DIN PRIZĂ ÎNAINTE DE ÎNCEPEREA ORICĂREI LUCRĂRI DE ÎNTREȚINERE PENTRU A EVITA RISCUL DE RĂNIRE SAU DECES.

ÎNTEȚINEREA CARTUȘULUI FILTRULUI

1. Inspectați și curățați ușor cartușul filtrului după fiecare utilizare. Urmați pașii de mai jos:

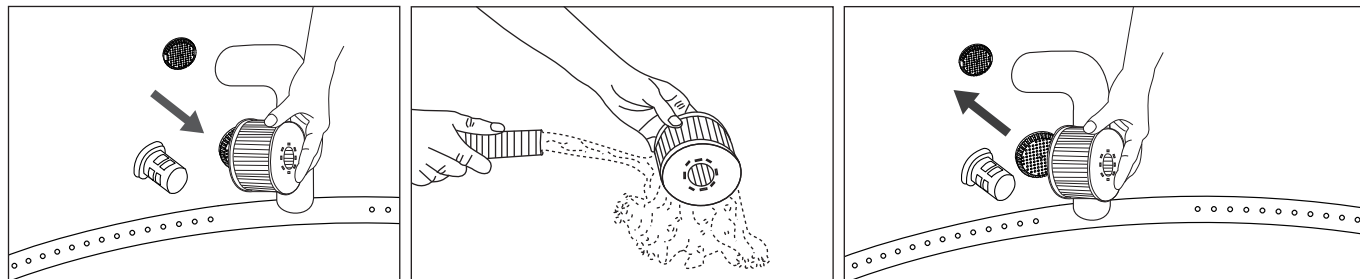

NOTĂ: Schimbați cartușul filtrului la fiecare 3-5 zile, dacă acesta rămâne murdar și decolorat.

NOTĂ: Când minipiscina spa este plină cu apă, trebuie să existe întotdeauna un cartuș de filtrare instalat pe bază.

NOTĂ: Opriți toate funcțiile înainte de a schimba sau curăța cartușul filtrului.

2. În cazul în care intrarea sau ieșirea minipiscinei spa se înfundă cu murdărie, utilizați cheia pentru a deșuruba capacul și curățați-l atunci când este necesar.

NOTĂ: Înainte de a deșuruba piesa, asigurați-vă că minipiscina spa este goală. Nu deșurubați niciodată când minipiscina este plină cu apă!

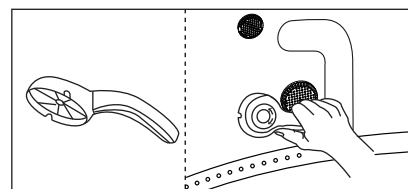

APA DIN minipiscina SPA

- Schimbați apa din minipiscina spa la fiecare 3-5 zile, în funcție de utilizare. Dacă murdăria este vizibilă în apă sau dacă apa devine tulbure și chimia corectă a apei nu o elimină, schimbați apa și curățați minipiscina spa. Consultați secțiunea "Curățarea, drenarea și depozitarea" pentru instrucțiuni.
- Vă recomandăm să faceți duș înainte de a folosi minipiscina spa, deoarece produsele cosmetice, loțiunile și alte reziduuri de pe piele pot degrada rapid calitatea apei.
- Atunci când nu folosiți minipiscina spa, acoperiți-o cu husa cu catarama pentru a preveni poluarea.
- Folosiți produse chimice pentru piscină pentru a menține condițiile adecvate ale apei. Deteriorarea minipiscinei spa cauzată de utilizarea abuzivă a substanțelor chimice sau de gestionarea necorespunzătoare a apei din piscină nu este acoperită de garanție. Consultați comerciantul local de piscine pentru mai multe informații despre utilizarea substanțelor chimice.

Dezinfectarea apei

Proprietarul minipiscinei spa trebuie să verifice în mod regulat și să mențină apa minipiscinei dezinfectată prin întreținere programată (zilnic, dacă este necesar). Adăugarea unui dezinfectant sau a altor substanțe chimice va controla bacteriile și reproducerea virusurilor în apa piscinei. Menținerea echilibrului corect al apei prin utilizarea adecvată a dezinfectanților este cel mai important factor pentru a maximiza durata de viață și aspectul minipiscinei spa, precum și pentru asigurarea unei ape curate, sănătoase și sigure. Adoptarea tehnicii potrivite este importantă pentru testarea și tratarea apei minipiscinei spa. Contactați un specialistul dacă aveți întrebări despre substanțe chimice, dezinfectanți, kituri de testare sau proceduri de testare.

Echilibrul apei

Urmați instrucțiunile de mai jos pentru a întreține apa minipiscinei dumneavoastră spa.

| PARAMETRU | FRECVENȚA DE TEST | NIVELUL CORECT |
|--------------------------|-------------------|--|
| pH | Zilnic | 7.2-7.6 în cazul utilizării clorului; 7.2-7.8 în cazul utilizării bromului. |
| Clor liber | Zilnic | 3-5 ppm |
| Brom rezidual | Zilnic | 2-4 ppm |
| Alcalinitate totală (TA) | Săptămănal | 80-120 ppm |
| Duritate totală (TH) | Săptămănal | 200-500 ppm |

NOTĂ

- Un pH scăzut va deteriora minipiscina spa și pompa. Orice daună rezultată dintr-un dezechilibru chimic va anula garanția.
- Un pH ridicat (apă dură) va duce la coagulări albe în interiorul pompei de filtrare, ceea ce poate duce la deteriorarea pompei.

Tratarea apei:

- În cazul unei piscine spa existente, este o bună practică să mențineți toate jeturile de aer deschise și supapele închise pentru a permite apei tratate chimic să se scurgă prin toate conductele.
- Respectați întotdeauna instrucțiunile producătorului de substanțe chimice și avertismentele privind sănătatea și pericolele.
- Nu amestecați niciodată substanțe chimice între ele. Adăugați separat substanțele chimice în apă. Dizolvați temeinic fiecare produs chimic înainte de a-l adăuga în apă.
- Rețineți că produsele pe bază de clor sau brom nu ar trebui niciodată amestecate. Acest lucru este extrem de periculos. În cazul în care obișnuiți să utilizați produse pe bază de clor și doriți să treceți la produse pe bază de brom sau invers, este esențial să schimbați mai întâi apa din minipiscina spa.
- Nu adăugați substanțe chimice dacă minipiscina spa este ocupată. Acest lucru poate provoca iritații ale pielii sau ochilor.
- Nu folosiți în exces substanțe chimice și nu utilizați clor concentrat. Acest lucru poate deteriora minipiscina spa și poate cauza un potențial pericol pentru pielea dumneavoastră. Utilizarea necorespunzătoare a substanțelor chimice va anula garanția.

DOZATOR PLUTITOR

Spa-ul dvs. este livrat cu un dozator standard de substanțe chimice: Acest dozator se aplică numai în cazul tabletelor de 1". Nu turnați lichid sau granule în dozator.



NOTĂ: Îndepărtați dozatorul de substanțe chimice din minipiscina spa atunci când aceasta este în uz.

DRENARE, CURĂȚARE ȘI DEPOZITARE

Drenarea minipiscinei spa

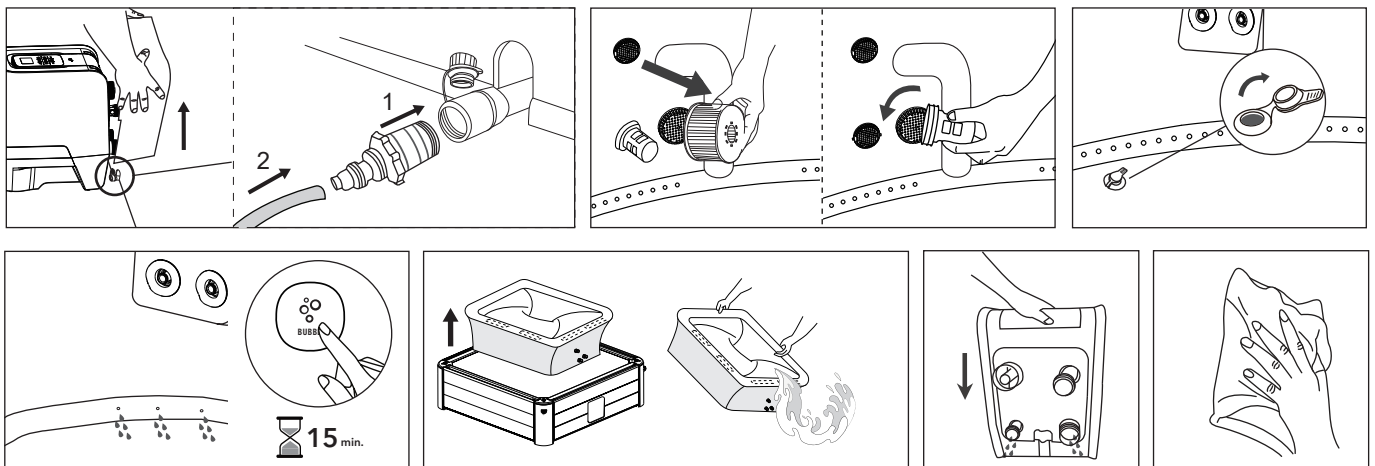

Curățarea minipiscinei spa

Dacă murdăria este vizibilă în apă sau dacă apa devine tulbură și nu se elimină prin utilizarea unei chimii corecte a apei, schimbați apa și curățați minipiscina spa. Consultați secțiunea "Drenarea minipiscinei spa" pentru a afla modul de drenare. În timp ce este goală, curățați și/sau înlocuiți cartușul filtrului. Folosiți un burete și o soluție de săpun ușor pentru a șterge orice murdărie sau pete de pe peretele interior al minipiscinei spa. Clătiți bine înainte de a umple din nou cu apă curată.

IMPORTANT: Nu utilizați bureți de sârmă, perii dure sau detergenți abrazivi.

Instrucțiuni de dezasamblare

Îndepărtați toate piesele în ordinea inversă a etapelor de instalare.
NOTĂ: Îndepărtați toate piesele în ordinea inversă a etapelor de instalare.

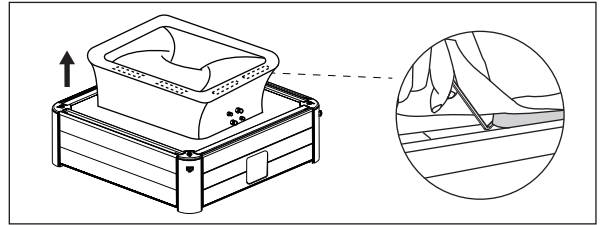

Dezumflarea saltelei minipiscinei spa

1. Deschideți capacul supapei pentru a dezumfla salteaua. Pentru o dezumflare rapidă, introduceți tubul (inclus în kitul de reparații) în supapă.
2. După ce dezumflarea este finalizată, puneți capacul la loc.

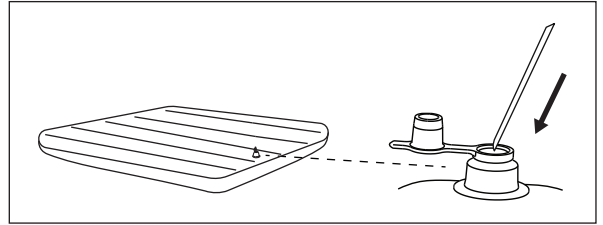

Repararea minipiscinei spa și a saletelei

Folosiți plasturele de reparații anexat pentru a repara orice gaură:

Curățați și uscați bine zona care urmează să fie reparată

Aplicați adezivul pe plasturele din PVC și fixați-l rapid pe suprafața deteriorată. (Adezivul nu este inclus)

Se netezește suprafața pentru a elimina eventualele bule de aer și se lasă să se usuce timp de 5-10 minute.

NOTĂ: Adezivul nu este inclus.

Instrucțiuni pentru dopul canalului de apă / aer

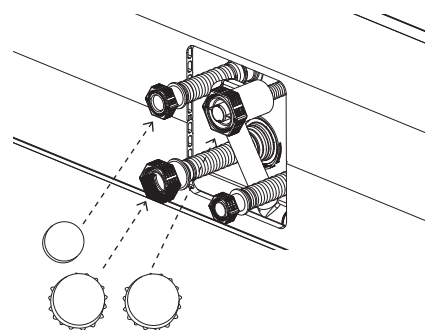
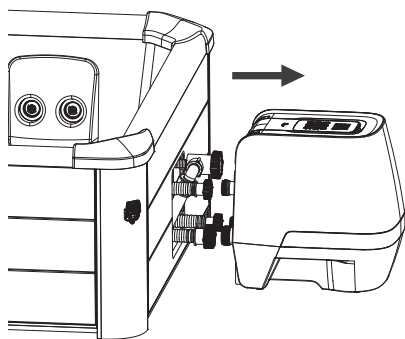
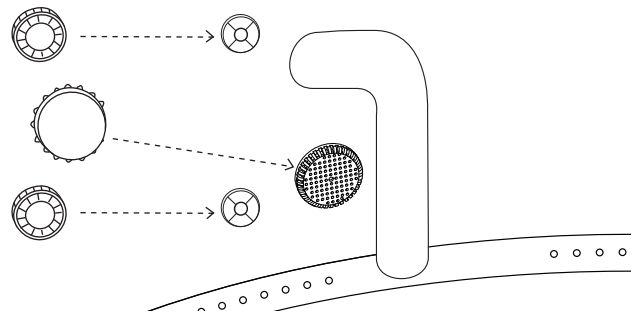
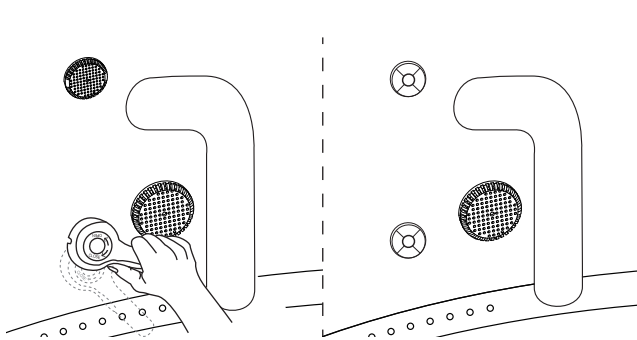

Depozitare și pregătire pentru utilizare viitoare

1. Scurgeți și curățați minipiscina spa urmând secțiunile "Drenarea" și "Curățarea minipiscinei spa".
2. Consultați instrucțiunile de dezumflare a saltelei de aer.
3. Asigurați-vă că toate componentele și accesoriile minipiscinei spa sunt bine curățate și uscate înainte de depozitare. Uscați minipiscina spa la aer în soare blând timp de o oră înainte de pliere.
4. Pliati minipiscina spa într-un mod lejer și evitați colțurile ascuțite pentru a preveni deteriorarea sau scurgerea linerului minipiscinei spa.
5. Pregătiți noi cartușe suplimentare pentru următoarea utilizare.
6. Depozitați minipiscina spa și accesoriile într-un mediu uscat, cu temperatură controlată, între 0°C și 40°C (32°F - 104°F). Se recomandă depozitarea minipiscinei spa cu desicant.
7. Se recomandă păstrarea în ambalajul original.
8. După depozitarea pe termen lung, umpleți minipiscina spa cu apă curată și dezinfectant și porniți FILTRUL timp de cel puțin 1 oră înainte de utilizare.

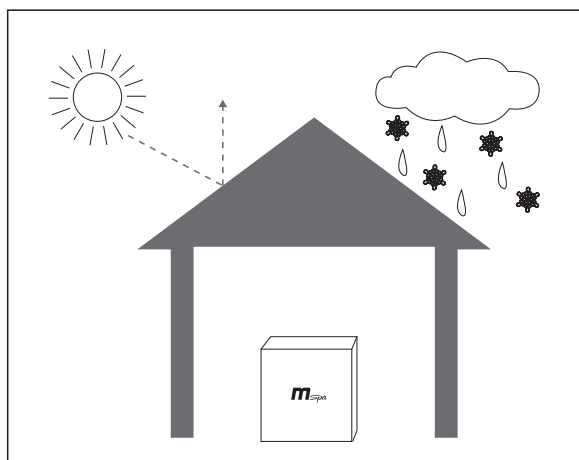

PRECAUȚII PENTRU UTILIZAREA PE TIMP DE IARNĂ

Instalare

Temperaturile scăzute vor întări materialul PVC și îl vor face mai fragil.

- Este posibil ca noua piscină spa să fi fost depozitată sau transportată la o temperatură scăzută (sub 4°C / 39°F) înainte de a fi desfăcută. Puneți pachetul în interior sau într-un loc cald timp de 12 ore pentru a înmuia materialul înainte de utilizare.

Încălzirea și păstrarea căldurii

Pe vreme rece, încălzirea apei va dura mult mai mult timp. Se sugerează să:

- Umpleți minipiscina spa cu apă caldă (nu mai mare de 40°C / 104°F) pentru o încălzire mai rapidă.
- Utilizați un covor pentru sol și o saltea gonflabilă pentru un efect mai bun de păstrare a căldurii.
- Atunci când temperatura exterioară este sub 4°C (39°F), chiar și atunci când nu se utilizează minipiscina spa, atâta timp cât aceasta este umplută cu apă, încălzitorul trebuie să fie întotdeauna pornit (sau să se pună minipiscina spa în modul stand-by) pentru a preveni înghețarea apei.
- minipiscina dvs. spa este echipată cu un sistem anti-îngheț. Puneți minipiscina în modul stand-by, când temperatura ambiantă este sub 1°C / 33,8°F, filtrul va funcționa automat. Iar când temperatura apei scade sub 1°C/33,8°F, încălzitorul va funcționa automat. Acest lucru va ajuta la prevenirea înghețării apei. Dacă nu aveți de gând să utilizați minipiscina spa în viitorul apropiat, demontați și depozitați urmând procedura de depozitare.
- Când sistemul anti-îngheț este activat, acesta determină că minipiscina spa se află în condiții de frig extrem care nu sunt adecvate pentru hidromasaj. Pe ecran va apărea o pictogramă sub formă de zăpadă pentru a indica acest lucru. În această stare, funcția JET nu poate fi activată. Încălziți apa până la 20°C (68°F) sau mai mult pentru a vă bucura de această funcție.

În zilele ploioase

În cazul piscinelor spa amplasate în aer liber, nu le utilizați când plouă.

Dacă minipiscina spa este amplasată sub un adăpost împotriva ploii, nu porniți funcția de bule. Acest lucru se datorează faptului că stropii de ploaie din aerul înconjurător vor fi, de asemenea, aspirați în pompă, ceea ce va face ca generatorul de bule să se umezească și să ruginească, ceea ce ar putea duce la o funcționare defectuoasă și la anularea garanției.

Se recomandă să amplasați mufa și priza într-un loc protejat de ploaie pentru a preveni deteriorările cauzate de acumularea de apă datorită ploilor abundente.

ELIMINAREA ȘI PROTECȚIA MEDIULUI



Acest marcaj indică faptul că produsul nu trebuie eliminat împreună cu alte deșeuri menajere. Pentru a preveni posibilele daune aduse mediului sau sănătății umane prin eliminarea necontrolată a deșeurilor, produsele trebuie reciclate în mod responsabil pentru promovarea reutilizării durabile a resurselor materiale. Informații privind eliminarea pot fi obținute de la autoritățile locale.

Pentru a returna dispozitivul utilizat, utilizați sistemele de returnare și colectare sau contactați comerciantul de la care ați achiziționat produsul pentru a returna produsul pentru reciclarea în condiții de siguranță pentru mediu.

DEPANARE

GRAFICUL CODURILOR DE EROARE

| CITIRE LED | CAUZĂ | SOLUȚIE |
|-------------------|---|--|
| - - - / 888 / EEP | Cablul de semnal este slăbit | Contactați centrul local de service MSpa |
| | Comunicarea a eșuat | Contactați centrul local de service MSpa |
| F0 | Temperatura apei este sub 0°C (32°F) sau depășește 50°C (122°F) | Schimbați apa |
| | Defecțiuni a senzorului de temperatură | Contactați centrul local de service MSpa |
| F1 | Se afișează F1 imediat după apăsarea funcției FILTER, HEATING sau UVC | Curățați piesele și tuburile prin care trece apa |
| | Se afișează F1 la 15s după apăsarea FILTER, HEATING sau UVC | 1. Adăugați mai multă apă până la linia minimă 2. Curățați piesele și tuburile prin care trece apa 3. Contactați centrul local de service MSpa |

| PROBLÉM | CAUZĂ | SOLUȚIE |
|--|--|---|
| NICIUN AFIȘAJ PE PANOUL DE COMANDĂ | Defecțiuni a prizei de curent | Schimbați priza sau reparați priza înainte de utilizare |
| | PRCD este oprit | Reinițializați PRCD urmând instrucțiunile din secțiunea Testare PRCD |
| | Apăsați butonul Reset, controlerul nu este | Contactați centrul local de service MSpa |
| | PRCD defect | Contactați centrul local de service MSpa |
| SCURGERI DE APĂ ÎN SPA | Conexiunea de intrare și ieșire a minipiscinei spa nu este strâns fixată | Strângeți conexiunea de intrare și ieșire |
| | Supapa de drenare nu este închisă complet | Închideți supapa de drenare. Contactați centrul de service MSpa, în cazul în care minipiscina spa continuă să aibă scurgeri |
| NU SE ÎNCĂLZEȘTE CORESPUNZĂTOR | Temperatura setată prea scăzută | Setați o temperatură mai ridicată |
| | Cartușul filtrului este murdar | Curățați sau înlocuiți cartușul filtrului |
| | Nivelul apei nu este la linia minimă a apei | Adăugați mai multă apă până la linia minimă |
| | Defecțiuni a încălzitorului | Contactați centrul local de service MSpa |
| APA NU ESTE CURATĂ | Pompa de filtrare NU FUNCȚIONEAZĂ | Consultați secțiunea "POMPA DE FILTRARE NU FUNCȚIONEAZĂ". |
| | Apa a fost folosită pentru o lungă perioadă de timp | Schimbați apa |
| | Timp de filtrare insuficient | Extindeți timpul de filtrare |
| | Cartușul filtrului este murdar | Curățați sau înlocuiți la timp cartușul filtrului |
| NU EXISTĂ BULE | Întreținere necorespunzătoare a apei | Consultați instrucțiunile producătorului produsului chimic |
| | Oprire automată 10 minute | Așteptați 10 minute și porniți din nou butonul Bubble. |
| | Piese interne deteriorate | Contactați centrul local de service MSpa |
| OMPA DE FILTRARE NU FUNCȚIONEAZĂ | Supapă unidirecțională defectă | Contactați centrul local de service MSpa |
| | Cartușul filtrului este înfundat de murdărie sau alte obiecte | Curățați sau înlocuiți cartușul filtrului |
| EȘECUL OZONATORULUI | Defecțiuni a sistemului de filtrare | Contactați centrul local de service MSpa |
| | Nivelul apei este sub nivelul linia minimă de apă | Adăugați apă deasupra liniei minime |
| | Piese interne deteriorate | Contactați centrul local de service MSpa |
| DEFECȚIUNEA FUNCȚIEI JET (fără pictograma) | Pompa de filtrare nu funcționează | Consultați secțiunea "POMPA DE FILTRARE NU FUNCȚIONEAZĂ". |
| | Nivelul apei nu este la linia minimă de apă | Adăugați mai multă apă deasupra liniei minime |
| | Intrarea apei este blocată | Curățați pompa de filtrare și intrările pompei cu jet |
| DEFECȚIUNEA FUNCȚIEI JET (cu pictograma) | Temperatură scăzută a apei sau a mediului. | Încălziți apa până la 20°C (68°F) |
| | Sistem de protecție pentru persoanele sensibile | Asigurați-vă că temperatura apei este peste 20°C (68°F). Apăsați lung butonul JET timp de 3 secunde pentru a debloca funcția JET. Dacă operațiunea de mai sus nu funcționează, continuați să încălziți apa și încercați din nou mai târziu. |

Unde pot găsi numărul de serie?

În partea din spate a panoului de comandă. Sau la baza panoului de comandă.

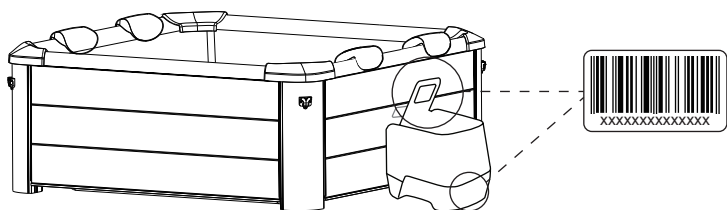

Cum pot găsi persoana de contact pentru service?

* Scanați codul QR de mai jos sau vizitați <https://www.the-mspa.com/after-sales>.

1. Introduceți numărul de serie al minipiscinei dumneavoastră spa.
2. Se va afișa furnizorul de service corespunzător.



* Puteți găsi informațiile de contact ale centrului de service local pe spatele cardului de garanție

CONTACTAȚI DISTRIBUTORUL SAU CENTRUL DE SERVICE MSPA LOCAL PENTRU ORICE ÎNTREBĂRI SAU PROBLEME LEGATE DE PRODUS.

GARANȚIE LIMITATĂ MSPA

MSpa® a fost fabricat având în vedere fiabilitatea și simplitatea. Toate produsele au fost inspectate și s-a constatat lipsa defectelor înainte de a părăsi fabrica.

MSpa garantează acest produs împotriva oricărui defecte identificate în material sau manoperă pentru o perioadă de: Linerul pentru minipiscina spa - douăsprezece (12) luni de la data originală de achiziție.

Piese electrice (cutie de control) - douăsprezece (12) luni de la data originală de achiziție.

Rame rigide de perete pentru minipiscina spa - douăzeci și patru (24) de luni de la data originală de achiziție.

Perioada de garanție începe de la data achiziției și MSpa solicită prezentarea dovezii originale a achiziției pentru a stabili data. În timpul perioadei de garanție, MSpa va repara sau va înlocui, la discreția sa, orice produs defect. Produsele înlocuite sau piesele reparate vor fi garantate doar pentru perioada neexpirată a garanției originale.

Politica de expediere

Consumatorii sunt responsabili pentru expediere/transport atunci când returnează piesele defecte la centrul de service autorizat MSpa sau la ORPC-Oriental Recreational Products (Shanghai) Co., Ltd.

Politica de garanție

- Această garanție limitată nu se aplică în cazul niciunui defect cauzat de neglijență, accident, utilizare necorespunzătoare sau orice alt motiv dincolo de controlul rezonabil al MSpa, inclusiv, dar fără a se limita la: uzură normală, neglijență sau nerespectarea instrucțiunilor produsului, întreținere necorespunzătoare sau inadecvată; conectarea la o sursă de alimentare necorespunzătoare; deteriorări cauzate de produsele chimice din apă, pierderi de apă din piscină, modificarea sau repararea neautorizată a produsului; utilizarea în scopuri comerciale; incendiu, fulger, inundații sau alte cauze externe.
- Această garanție este valabilă numai în țara achiziției în acele țări în care MSpa vinde și asigură service-ul pentru același model cu specificații tehnice identice. Serviciul de garanție în afara țării de achiziție este limitat la termenii și condițiile garanției corespunzătoare din țara de service. În cazul în care costul reparațiilor sau al înlocuirii nu este acoperit de această garanție, MSpa va informa proprietarii, iar costul va fi imputat proprietarului.
- Această garanție se aplică numai cumpărătorului inițial și încetează la orice transfer de proprietate.
- Toate reparațiile pentru care se fac cereri de garanție trebuie să fie autorizate în prealabil de către ORPC prin intermediul unui distribuitor sau agent acreditat, cu condiția ca piesa defectă să fie returnată distribuitorului sau agentului, transportul fiind plătit în avans, dacă se solicită.
- Distribuitorul autorizat este responsabil pentru toate lucrările de service efectuate pe teren pentru produsul MSpa. ORPC nu va fi responsabilă pentru nicio taxă de procesare efectuată de către personalul de service neautorizat.
- Produsele marcate atât cu MSpa, cât și cu importatorul sunt guvernate exclusiv de garanția oferită de importator.

Înregistrarea garanției

Păstrați întotdeauna chitanța de achiziție și certificatul de garanție în cazul unei viitoare cereri de garanție. Toate solicitările de despăgubire trebuie înaintate unui distribuitor autorizat MSpa sau unui partener de service. Este esențial ca toate solicitările de despăgubire trimise să furnizeze toate informațiile necesare, inclusiv numele clientului, chitanța de achiziție, numărul de serie, numărul produsului, problema și piesele solicitate.