



QUICK START GUIDE STIR IT UP WIRELESS

ATTENTION, PLEASE READ QUICK START GUIDE BEFORE USE
ATTENTION, PRIÈRE DE LIRE LE GUIDE DE DÉMARRAGE RAPIDE AVANT UTILISATION
ATENCIÓN, LEA LA GUÍA DE INICIO RÁPIDO ANTES DE USARLO
VOR DEM GEBRAUCH BITTE DIE SCHNELLSTARTANLEITUNG LESEN
ATTENZIONE, LEGGERE LA GUIDA DI AVVIAMENTO RAPIDO PRIMA DEL USO

INDEX

English	2
Français	13
Español	24
Deutsche	36
Italiano	47

ENGLISH

PRODUCT MAP

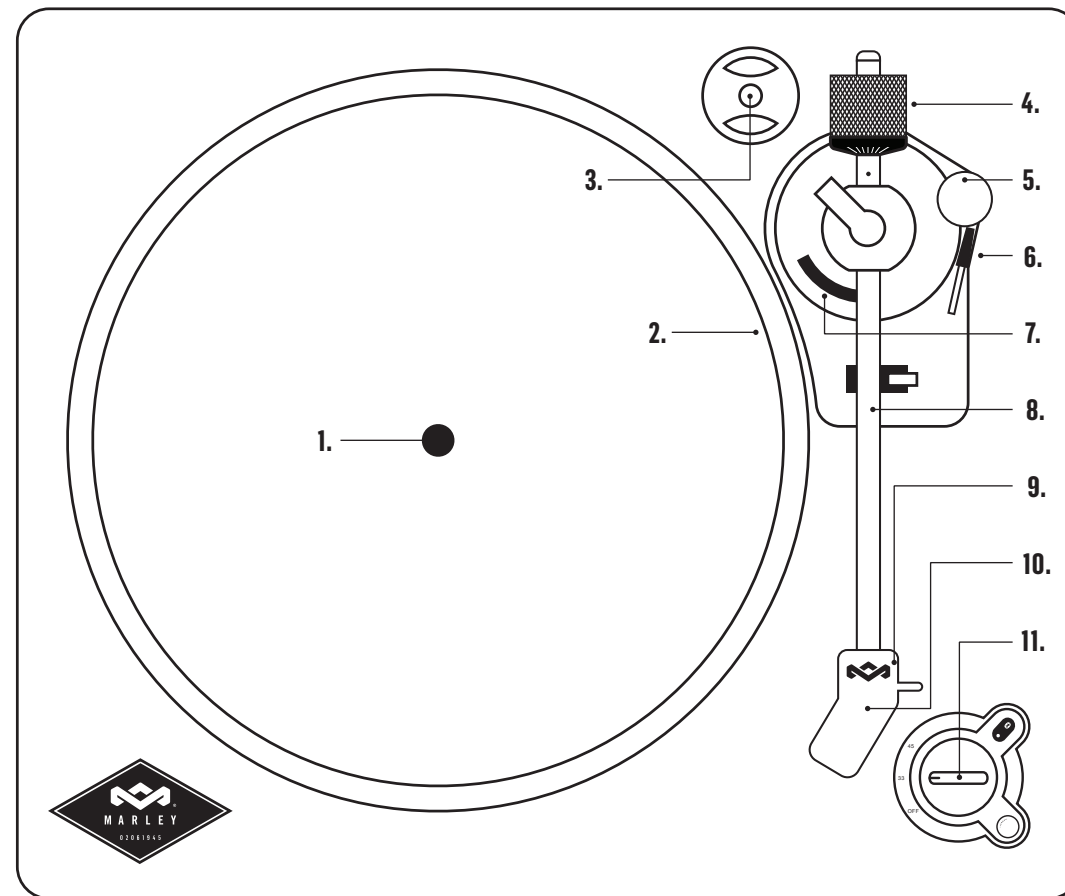

LEGEND

- | | |
|------------------------|--|
| 1. Spindle | 7. Tone Arm Rest Holder |
| 2. Turntable | 8. Tone Arm |
| 3. 45 Adaptor | 9. Stylus |
| 4. Balance Weight | 10. Needle Cover |
| 5. Anti-Skating Knob | 11. Off/33/45 Knob |
| 6. Tone Arm Lift Level | 12. Power Adaptor With 4 Interchangeable Plugs |

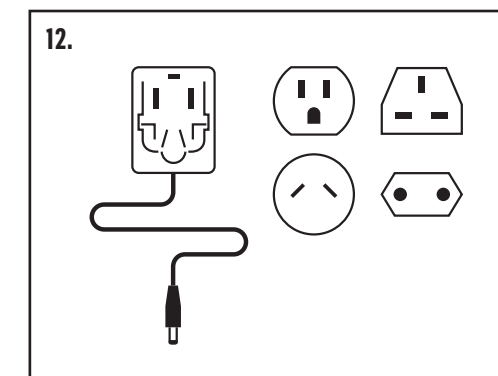

FUNCTION LAYOUT

LEGEND

- | | |
|--------------------------|----------------------|
| A. RCA Line Out | E. Bluetooth® Button |
| B. Pre-Amp Switch Button | F. - VOL + Knob |
| C. USB to PC Recording | G. Headphone Jack |
| D. Off/33/45 Knob | H. Anti-skating Knob |

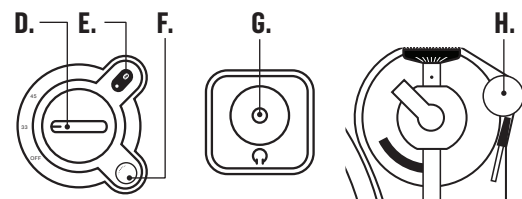
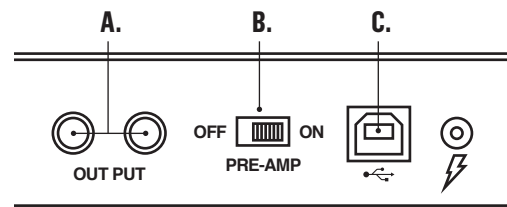

SETUP

POWERING ON YOUR STIR IT UP WIRELESS

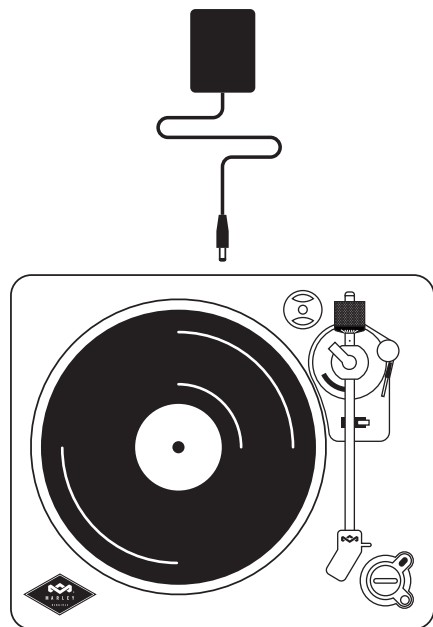

- Your Stir It Up Wireless uses an AC power supply and is powered by a standard wall outlet.
- Connect the power adaptor to the wall outlet.

BLUETOOTH® PAIRING

- Power on the external Bluetooth® device first before turning on the BT function on the Turntable.
- Press the BT button on the turntable to turn on Bluetooth® transmitter.
- Press button again to enable the unit to search the Bluetooth® device till BT indicator light becomes solid. This will indicate your devices are paired.

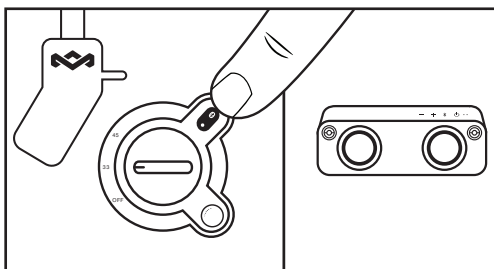

- Blue LED light flash
- Blue LED light stable

DISCONNECT BLUETOOTH® PAIRING

Long press and hold the BT button till the BT indicator light turns off. Turntable will then disconnect from external device.

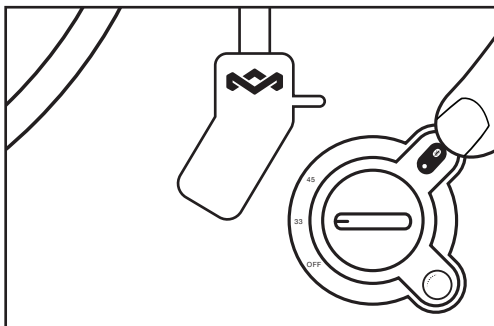

- Blue LED light will turn off.

PLAYING A RECORD

- Put a vinyl record on the turntable.
- Assemble the balance weight and set it to a proper position.
- To adjust the balance weight rotate the balance weight at counter-clock wise.
- Lift and move the tone arm to turntable. Place the tone arm on the edge of the record.
- Turn the RPM Dial knob to select the speed according to the record you are playing.
- The turntable platter will auto stop when the music has ended. Lift the tone arm and place it to tone arm rest manually.

To listen to side B, flip record and repeat the above steps.

*33 RPM speed to play corresponding size 33 vinyl disc

*45 RPM speed to play corresponding size 45 vinyl disc

To power the unit off Rotate the RPM Dial knob to the off position.

Note:

Remove the needle cover before you balance the tone arm. Hold tone arm whenever you make any adjustment or action so as to protect the tone arm.

Do not try to adjust the balance weight while playing a record as this could break the needle and scratch the record.

Re-secured the tone arm before transportation to protect the needle.

Remove the balance weight before transportation to prevent damage or breakage to the unit.

Do not stop or turn the platter manually. Moving or jarring the turntable without securing the Tone arm clamp could result in damage to the Tone arm.

ANTI-SKATING

Normally the anti-skating should be set to its minimum setting. Anti-skate compensates for inward tracking forces that occur with certain pick-up when the stylus nears the center of the record. If the turntable is experiencing excessive skipping while nearing the center spindle, try increase the anti-skating in the increments indicated on the dial. Start by adding an increment of 1, test its performance, then increase it more, and so on.

Note: During adjusting the anti-skating knob, leave the tone arm and balance weight alone to prevent damaging the stylus (needle).

1.

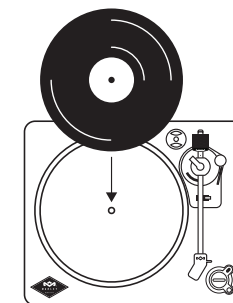

2.

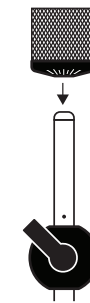

3.

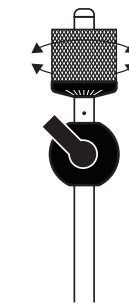

4.

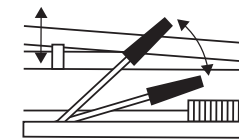

5.

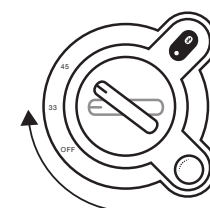

6.

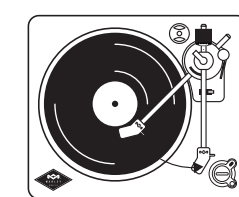

VOLUME CONTROL

Increase Volume: Rotate the Volume Knob clockwise.
Decrease Volume: Rotate Volume Knob counter clockwise.

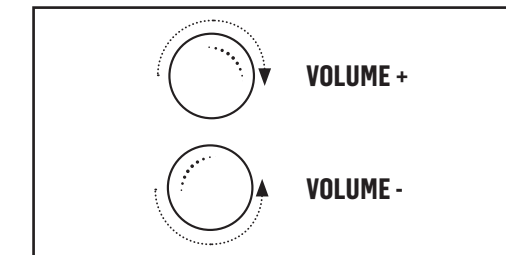

HEADPHONE OPERATION VIA HEADPHONE JACK

Connect a set of headphone (not included) in the headphone jack.

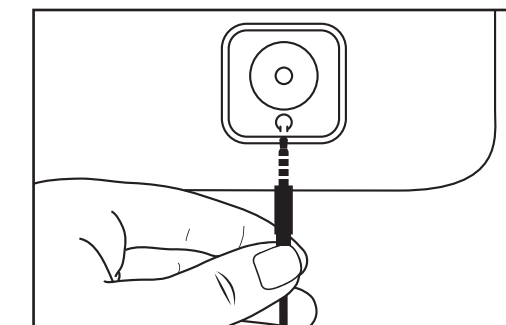

Note: Never put on the headphone till you have plugged in the headphone plug

USB TO PC RECORDING

Download Full instruction for the Audacity Software at:

<http://www.audacityteam.org/download/>

- Connect the Turntable and the computer via the provided USB cable.
- Follow the instruction of the software installation steps and operation interface.

NON BLUETOOTH® CONNECTION SETUP

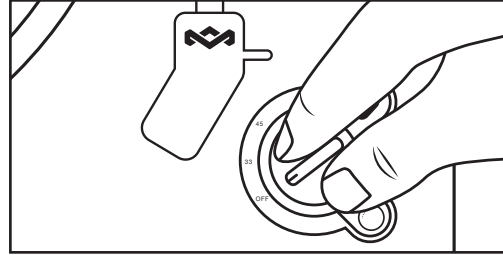

CAUTION: Switch off the power to all equipment before making connections. Read the instructions of each component you intend to use with this unit. Be sure to insert each plug securely. To prevent hum and noise, avoid bundling the signal interconnection cables together with the AC power cord.

LINE OUT OPERATION

1. Switch the PRE-AMP OFF/ON SWITCH to ON position.
2. Plug one end of the RCA cable (included) into the LINE OUT socket at the back of the unit. Be sure to match the color with the socket.
3. Plug the other end of the cable into the LINE IN socket of your home amplifier device.
4. Switch on the unit and the amplifier device you connected.
5. Adjust the volume on the amplifier device.

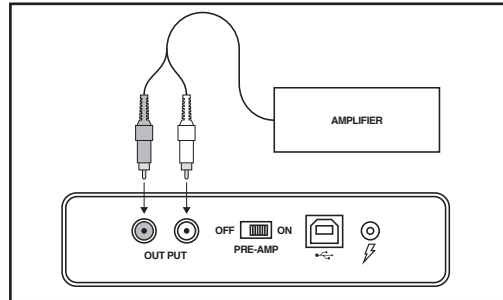

LE PLAN DU PRODUIT

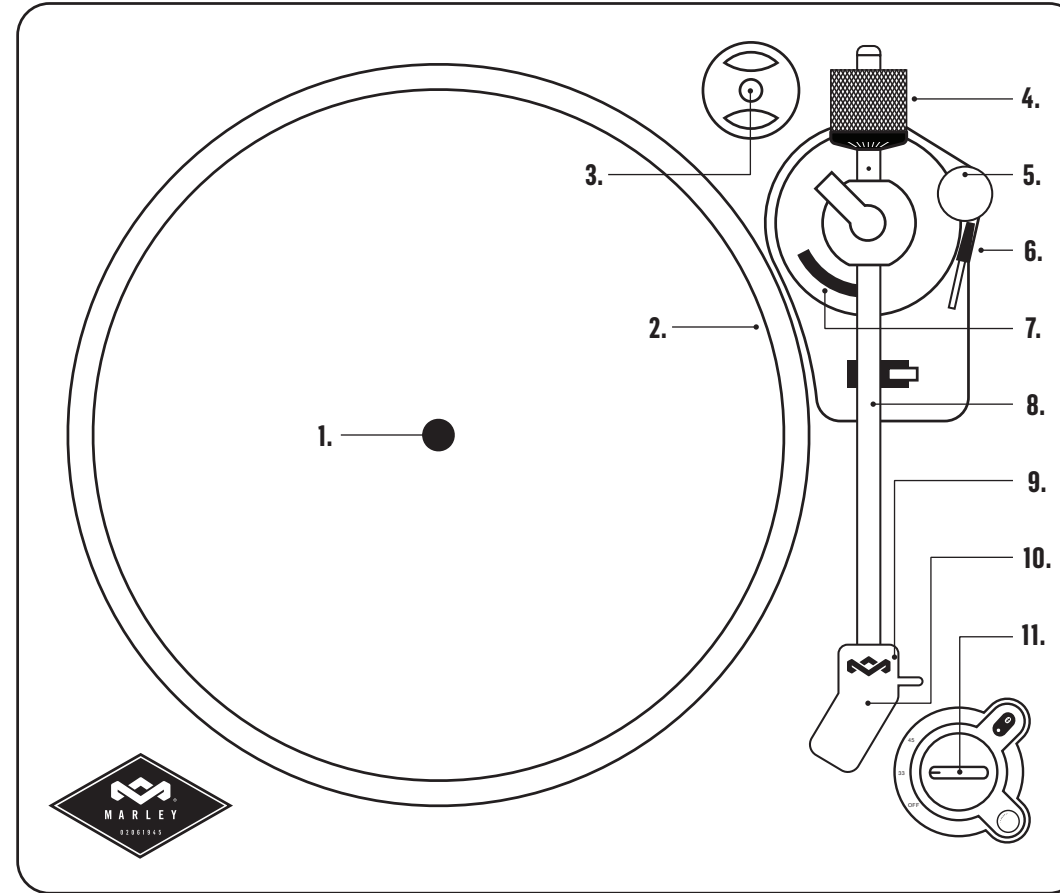

LÉGENDE

- | | |
|--|--|
| 1. Axe | 7. Support Du Bras De Lecture |
| 2. Platine | 8. Bras De Lecture |
| 3. Adaptateur 45 | 9. Pointe De Lecture |
| 4. Contrepoids | 10. Couvercle De L'aiguille |
| 5. Bouton Anti-skating | 11. Bouton Arrêt/33/45 |
| 6. Niveau De Relevage Du Bras De Lecture | 12. Adaptateur D'alimentation Avec 4 Fiches Interchangeables |

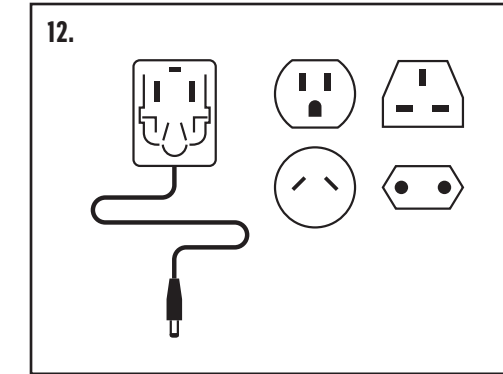

PRÉSENTATION DES FONCTIONS

LÉGENDE

- | | |
|-------------------------------------|------------------------|
| A. Sortie Ligne RCA | E. Bouton Bluetooth® |
| B. Interrupteur De Préamplificateur | F. Bouton - VOL + |
| C. Enregistrement USB À PC | G. Prise De Casque |
| D. Bouton Arrêt/33/45 | H. Bouton Anti-skating |

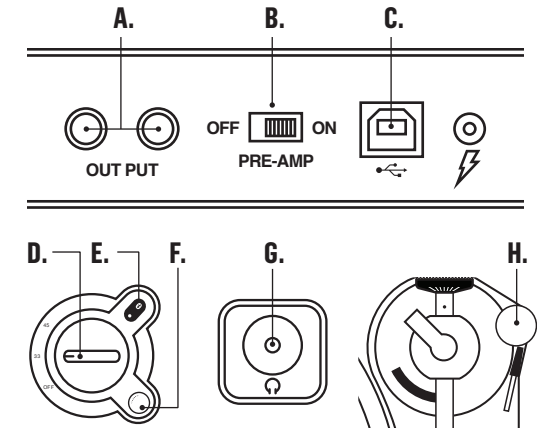

PRÉPARATION

ALIMENTATION ÉLECTRIQUE DE LA PLATINE VINYLE STIR IT UP Bluetooth®

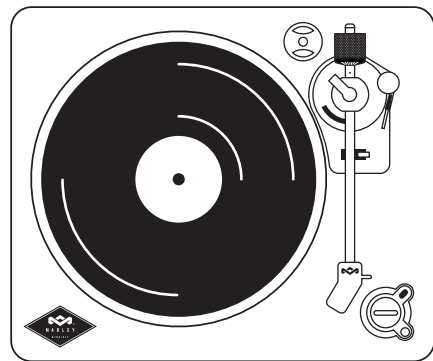
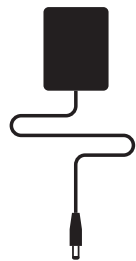

• La platine vinyle Stir It Up Bluetooth® utilise une alimentation secteur et est alimentée par une prise murale standard.

• Branchez l'adaptateur d'alimentation à la prise murale.

APPARIAGE BLUETOOTH® (BT)

- Activez la fonction Bluetooth® de l'enceinte externe avant d'activer la fonction BT de la platine.
- Appuyez sur le bouton BT de la platine pour activer le transmetteur Bluetooth®.
- Appuyez une fois de plus sur le bouton pour permettre à la platine de localiser l'appareil Bluetooth® jusqu'à ce que le voyant BT arrête de clignoter. Cela indique que les appareils sont appairés.

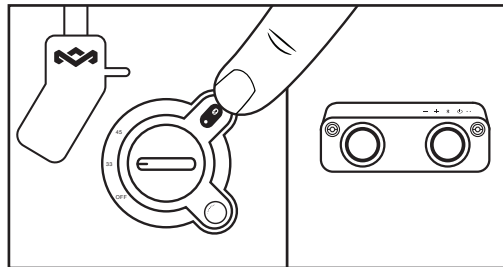

- Voyant à LED bleu clignotant
- Voyant à LED bleu stable

DÉSAPPARIAGE BLUETOOTH® (BT)

Appuyez sur le bouton BT jusqu'à ce que le voyant BT s'éteigne. La platine se déconnecte de l'appareil externe.

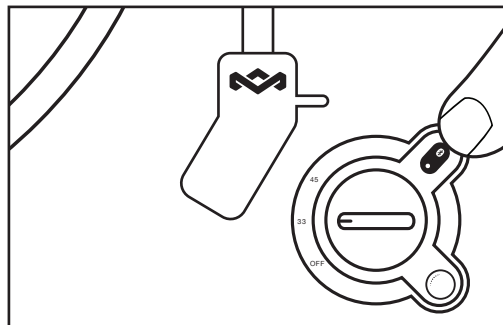

- Le voyant à LED bleu s'éteint.

LECTURE D'UN DISQUE

1. Placez un disque vinyle sur la platine.
2. Assemblez le contrepoids et installez-le à la bonne position.
3. Pour ajuster le contrepoids, faites le tourner dans le sens contraire des aiguilles d'une montre.
4. Relevez le bras de lecture et avancez-le sur la platine. Placez le bras de lecture sur le bord du disque.
5. Tournez le bouton de réglage des tours/min pour régler la vitesse en fonction du disque installé.
6. Le plateau de la platine s'arrête automatiquement lorsque la musique est terminée. Levez le bras de lecture et placez-le manuellement sur son support.

Pour écouter la face B, retournez le disque et répétez les étapes ci-dessus.

**Vitesse de 33 tr/min pour les disques vinyles de taille 33
Vitesse de 45 tr/min pour les disques vinyles de taille 45

Pour éteindre la platine, mettez le bouton des tours/min sur Arrêt.

Remarque: La protection en plastique de l'aiguille avant d'équilibrer le bras de lecture.

Tenez bien le bras de lecture pour le protéger lors de tout réglage ou de toute action.

Ne tentez pas de régler le contrepoids lorsqu'un disque est joué, car cela pourrait briser l'aiguille et rayer le disque. Fixez le bras de lecture avant le transport pour protéger l'aiguille.

Retirez le contrepoids avant le transport pour éviter d'endommager et de briser l'appareil.

N'arrêtez jamais et ne faites jamais tourner le plateau manuellement. Un déplacement ou un un heurt de la platine lorsque le bras de lecture n'est pas fixé pourrait endommager ce dernier.

ANTI-SKATING

De manière générale, anti-skating doit être réglé sur le réglage minimum. Anti-skating compense les forces de pression vers l'intérieur qui se produisent sur certains tourne-disque lorsque la pointe de lecture s'approche du centre du disque. Si la platine présente des sauts excessifs lorsque la pointe s'approche de l'axe central, essayez d'augmenter le réglage de anti-skating par incréments sur le cadran. Commencez par un incréments de 1, testez la performance, puis augmentez si nécessaire, et ainsi de suite.

Remarque: Lors du réglage du bouton anti-skating, ne touchez pas le bras de lecture ni le contrepoids pour éviter d'endommager la pointe de lecture (aiguille).

1.

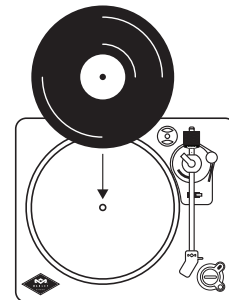

2.

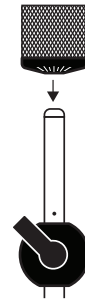

3.



4.

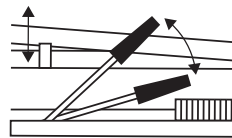

5.

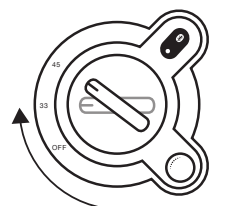

6.

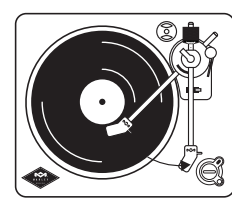

CONTRÔLE DU VOLUME

Augmentation du volume : Tournez le bouton du volume dans le sens des aiguilles d'une montre.

Réduction du volume : Tournez le bouton du volume dans le sens contraire des aiguilles d'une montre.

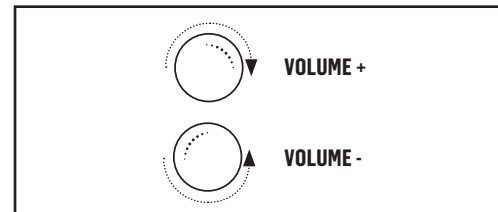

FONCTIONNEMENT DU CASQUE VIA LA PRISE CASQUE

Branchez un casque (non fourni) sur la prise casque.

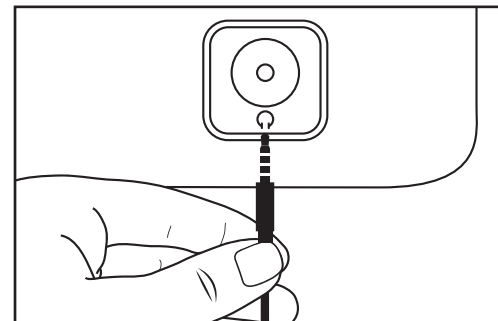

Remarque : Ne mettez jamais le casque sur la tête tant que le casque n'est pas branché dans la prise casque.

ENREGISTREMENT USB À PC

Téléchargez les instructions complètes du logiciel Audacity Software disponibles à l'adresse: <http://www.audacityteam.org/download/>

• Connectez la platine et l'ordinateur via le câble USB fourni.

• Suivez les instructions d'installation du logiciel et de l'interface d'utilisation.

CONNEXION SANS BLUETOOTH®

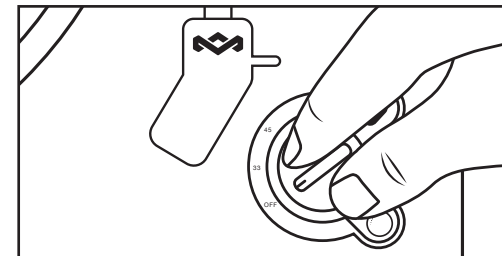

MISE EN GARDE: Coupez toute l'alimentation vers l'équipement avant de procéder aux connexions. Lisez les instructions de chaque composant que vous prévoyez d'utiliser avec cette platine. Veillez à bien brancher chaque fiche. Pour éviter les parasites et le bruit, évitez de regrouper les câbles d'interconnexion de signal avec le cordon d'alimentation secteur.

FONCTIONNEMENT DE LA SORTIE LIGNE RCA

1. Mettez l'INTERRUPTEUR MARCHE/ARRÊT DE PRÉAMPLIFICATION sur la position Marche.
2. Branchez une extrémité du câble RCA (inclus) dans la prise LINE OUT (Sortie) à l'arrière de l'appareil. Veillez à bien faire correspondre la couleur à la prise.
3. Branchez l'autre extrémité du câble dans la prise LINE IN (Entrée) de votre amplificateur.
4. Mettez l'appareil et l'amplificateur connecté en marche.
5. Réglez le volume sur l'amplificateur.

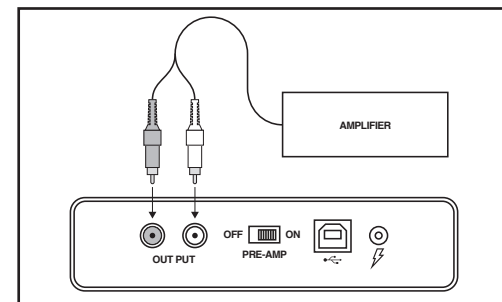

MAPA DE PRODUCTO 

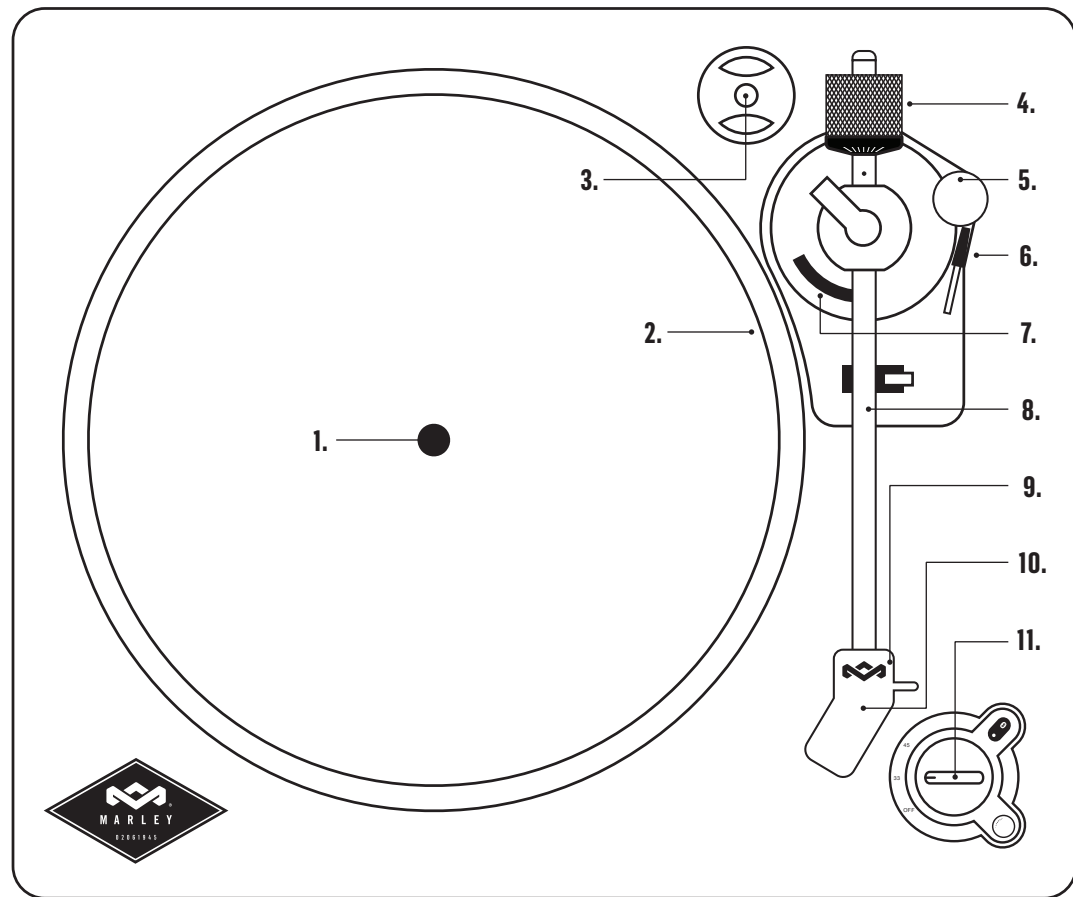

LEYENDA

- | | |
|--|---|
| 1. Eje | 7. Soporte De Respaldo Del Brazo De Lectura |
| 2. Tocadiscos | 8. Brazo De Lectura |
| 3. Adaptador De 45 Rpm | 9. Aguja |
| 4. Contrapeso | 10. Cubierta De La Aguja |
| 5. Perilla Anti-Patinaje | 11. Perilla De Apagado/33/45 |
| 6. Nivel De Elevación Del Brazo De Lectura | 12. Adaptador De Corriente Con 4 Enchufes Intercambiables |

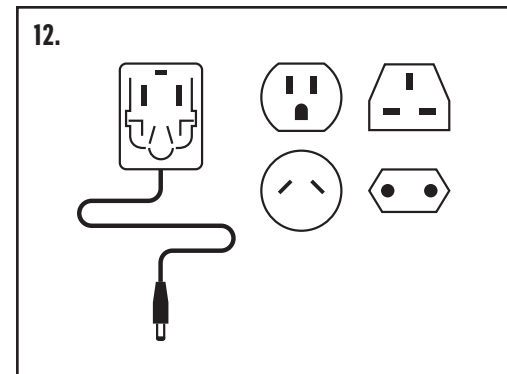

UBICACIÓN Y FUNCIONES DE LAS PARTES. 

LEYENDA

- | | |
|---|------------------------------|
| A. Salida De Línea RCA | E. Botón Bluetooth® |
| B. Botón Interruptor Del Pre-Amplificador | F. Perilla - VOL + |
| C. Grabación USB A PC | G. Conector Para Auriculares |
| D. Perilla De Apagado/33/45 | H. Perilla Anti-Patinaje |

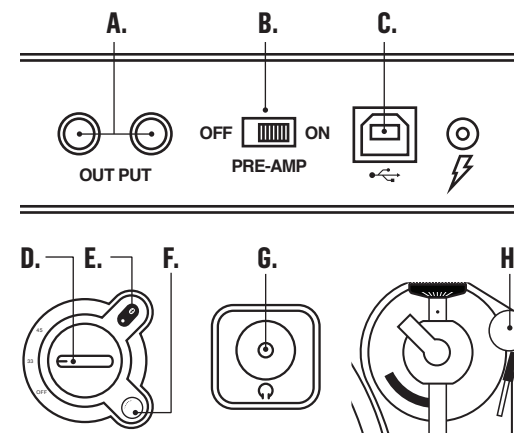

CONFIGURACIÓN 

CÓMO ENCENDER SU STIR IT UP INALÁMBRICO

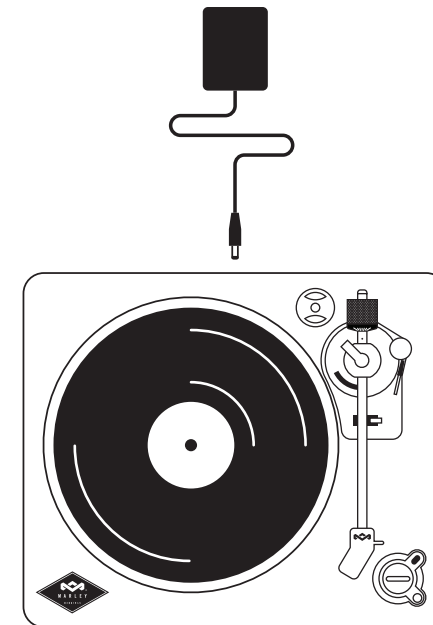

- Su Stir It Up inalámbrico usa un suministro de energía de CA y la recibe a través de un tomacorriente de pared estándar.
- Conecte el adaptador de corriente al tomacorriente de pared.

QUICK START GUIDE STIR IT UP WIRELESS

TheHouseofMarley.com

**BOB
MARLEY.**

**BOB MARLEY™
MARLEY™
BOBMARLEY.COM**

©Fifty-Six Hope Road Music Ltd., 2011-2019.
Right of Publicity and Persona Rights.
Fifty-Six Hope Road Music Ltd. EM-JT002

Marley, the Marley logo, Bob Marley and the
Bob Marley logo are registered trademarks
of Fifty-Six Hope Road Music Limited and any
use of such marks by The House of Marley is
under license. The Bluetooth® word mark and
logos are registered trademarks owned by
Bluetooth® SIG, Inc. and any use of such marks
by The House of Marley is under license.

ACOPLAMIENTO BLUETOOTH®

- Encienda primero el dispositivo Bluetooth® externo antes de encender la función de BT del tocadiscos.
- Presione el botón BT del tocadiscos para encender el transmisor Bluetooth®.
- Presione nuevamente el botón para habilitar la unidad, de modo que busque el dispositivo Bluetooth® hasta que la luz indicadora BT se ilumine de forma estable. Esto indicará que sus dispositivos ya están acoplados.

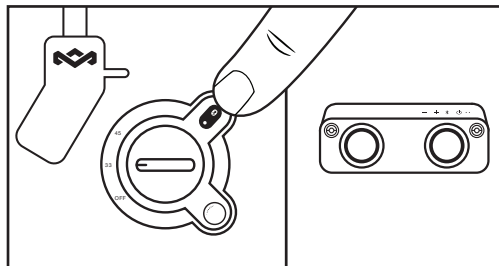

- Luz LED azul parpadeante
- Luz LED azul estable

CÓMO DESCONECTAR EL ACOPLAMIENTO BLUETOOTH®

Presione y mantenga presionado el botón BT hasta que se apague la luz indicadora BT. El tocadiscos se desconectará del dispositivo externo.

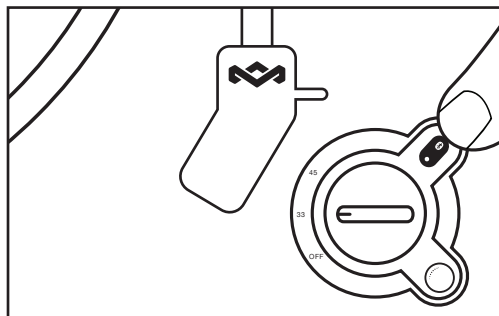

- La luz LED azul se apagará.

CÓMO TOCAR UN DISCO

1. Coloque un disco de vinilo en el tocadiscos.
2. Ensamble el contrapeso y colóquelo en la posición correcta.
3. Para ajustar el contrapeso, gírelo en sentido contrario a las manecillas del reloj.
4. Levante y mueva el brazo de lectura hacia el tocadiscos. Coloque el brazo de lectura sobre el borde del disco.
5. Gire la perilla de RPM para seleccionar la velocidad de acuerdo con el disco que esté tocando.
6. La base giratoria del tocadiscos se detendrá automáticamente cuando la música haya terminado. Levante el brazo de lectura y colóquelo manualmente sobre el soporte de respaldo.

Para escuchar el lado B, dé vuelta al disco y repita los pasos anteriores.

**Velocidad de 33 RPM para tocar el disco de vinilo tamaño 33 correspondiente*

**Velocidad de 45 RPM para tocar el disco de vinilo tamaño 45 correspondiente*

Para apagar la unidad, gire la perilla de RPM hasta la posición de apagado (off).

Nota: Retire la cubierta de la aguja antes de equilibrar el brazo de lectura.

Sostenga el brazo de lectura cada vez que realice cualquier ajuste o acción, de modo que se proteja el brazo de lectura.

No trate de ajustar el contrapeso mientras toca un disco, ya que esto podría romper la aguja y rayar el disco.

Vuelva a asegurar el brazo de lectura antes de transportar la unidad para proteger la aguja.

Retire el contrapeso antes de transportar la unidad para prevenir que ésta se dañe o rompa.

No detenga ni gire manualmente la base giratoria. Mover o sacudir el tocadiscos sin asegurar la pinza del brazo de lectura podría resultar en daños al brazo de lectura.

ANTI-PATINAJE

Normalmente, el anti-patinaje debe estar en su configuración mínima. El anti-patinaje compensa las fuerzas de seguimiento hacia el interior que ocurren con cierto aumento cuando la aguja se acerca al centro del disco. Si el tocadiscos está teniendo brinco en exceso mientras se acerca al eje central, trate de aumentar el anti-patinaje según los incrementos indicados en la perilla. Empiece agregando un incremento de 1, pruebe su desempeño, después aumentelo y así sucesivamente.

Nota: Durante el ajuste de la perilla anti-patinaje, no toque el brazo de lectura ni el contrapeso para prevenir daños a la aguja.

1.

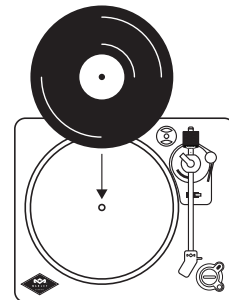

3.



5.

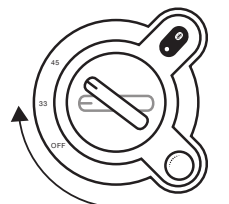

2.

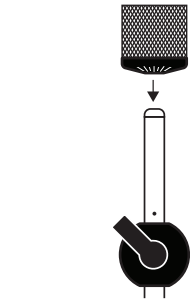

4.

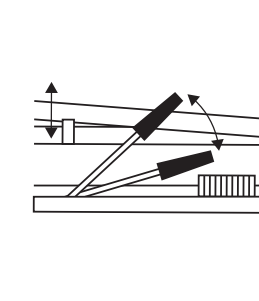

6.

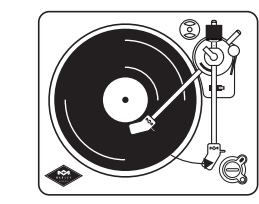

CONTROL DE VOLUMEN

Aumento de volumen: Gire la perilla de volumen según el sentido de las manecillas del reloj.

Disminución del volumen: Gire la perilla de volumen en sentido contrario a las manecillas del reloj.

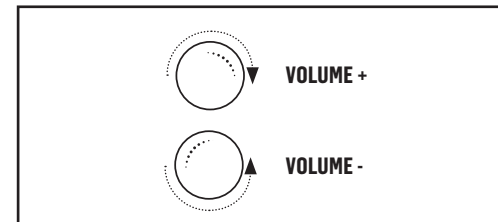

OPERACIÓN DE LOS AURICULARES A TRAVÉS DEL CONECTOR PARA AURICULARES

Conecte un par de auriculares (no incluidos) en el conector para auriculares.

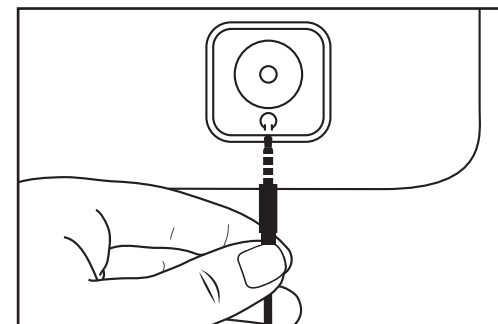

Nota: Nunca se coloque los auriculares hasta que haya conectado el enchufe de los auriculares

GRABACIÓN USB A PC

Descargue las instrucciones completas del software Audacity en: <http://www.audacityteam.org/download/>

Conecte el tocadiscos y la computadora a través del cable USB provisto.

Siga las instrucciones para los pasos de instalación del software y de la interfaz de operación.

CONFIGURACIÓN DE LA CONEXIÓN SIN BLUETOOTH®

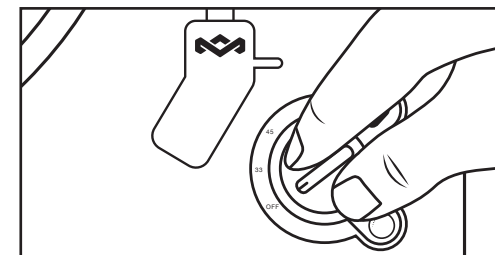

PRECAUCIÓN: Interrumpa la alimentación de todo el equipo antes de realizar cualquier conexión. Lea las instrucciones de cada componente que pretenda usar con esta unidad. Asegúrese de insertar cada enchufe en forma segura. Para prevenir algún zumbido o ruido, evite juntar los cables de interconexión de señal con el cable de alimentación de CA.

OPERACIÓN DE SALIDA DE LÍNEA

1. Coloque el INTERRUPTOR DE APAGADO/ENCENDIDO DEL PRE-AMPLIFICADOR en la posición de ENCENDIDO (ON).
2. Conecte un extremo del cable RCA (incluido) en el enchufe de SALIDA DE LÍNEA (LINE OUT) que está en la parte de atrás de la unidad. Asegúrese de que corresponda el color con el enchufe.
3. Conecte el otro extremo del cable en el enchufe de ENTRADA DE LÍNEA (LINE IN) de su dispositivo amplificador casero.
4. Encienda la unidad y el dispositivo amplificador que conectó.
5. Ajuste el volumen en el dispositivo amplificador.

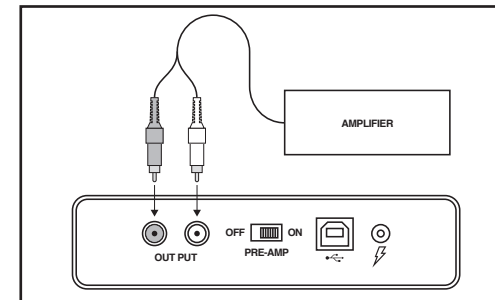

DEUTSCHE

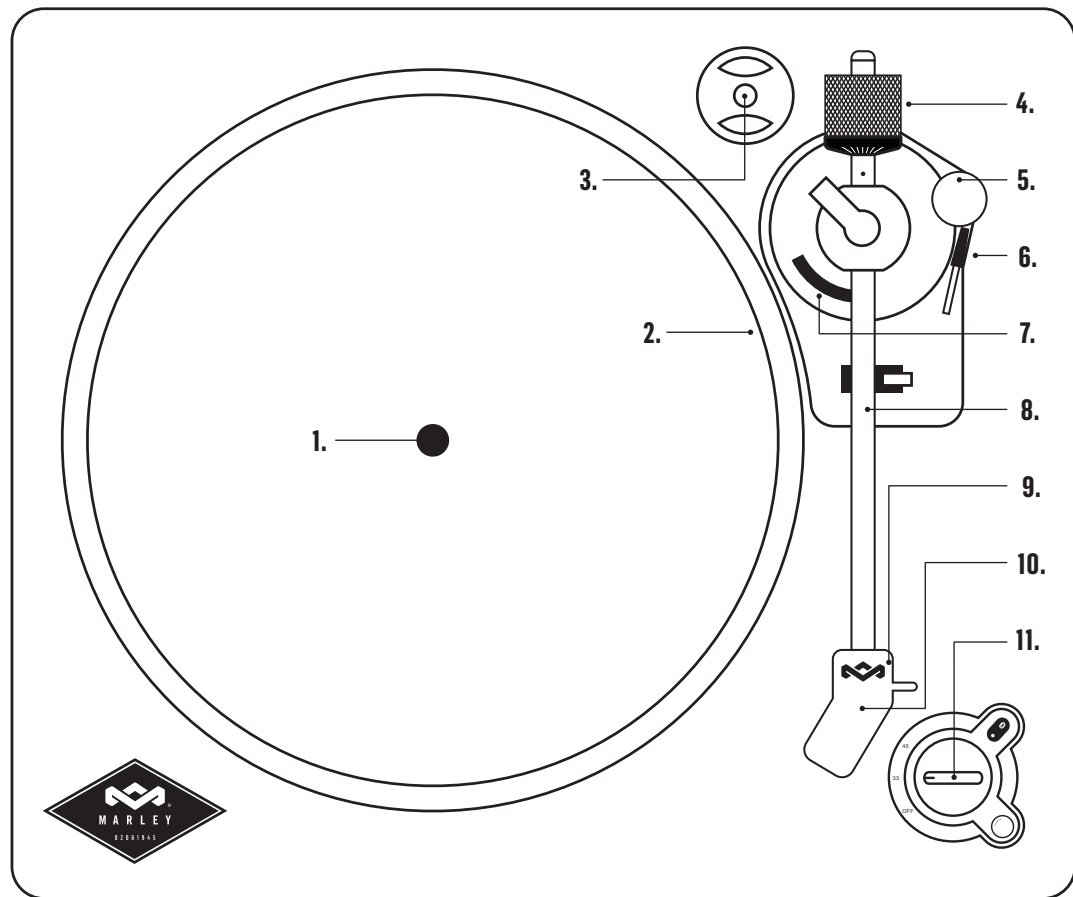

LEGENDE

- | | |
|-----------------------|---|
| 1. Stif | 7. Tonarm-Aufnahme |
| 2. Plattenspieler | 8. Tonarm |
| 3. 45 Adapter | 9. Tonabnehmer |
| 4. Balancegewicht | 10. Nadelschutz |
| 5. Anti-Skating-Knopf | 11. Aus/33/45 Knopf |
| 6. Tonarm-Heber | 12. Netzadapter mit 4 austauschbaren Steckern |

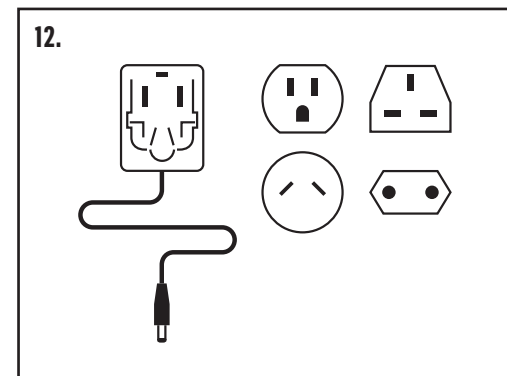

LEGENDE

- | | |
|--------------------------------|-----------------------|
| A. RCA-Ausgangsleitung | E. Bluetooth®-Taste |
| B. Vorverstärker-Schalttaste | F. - VOL + Knopf |
| C. Aufzeichnung von USB zum PC | G. Kopfhörerbuchse |
| D. Aus/33/45 Knopf | H. Anti-Skating-Knopf |

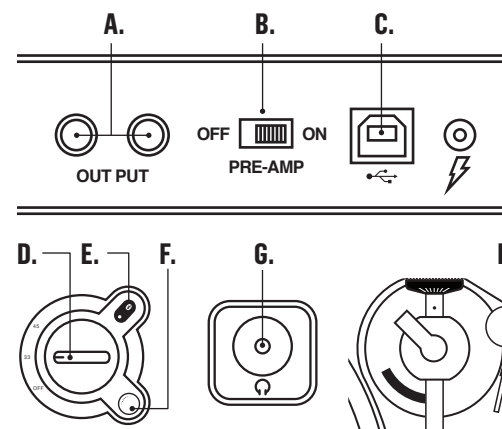

EINSCHALTEN IHRES STIR IT UP WIRELESS

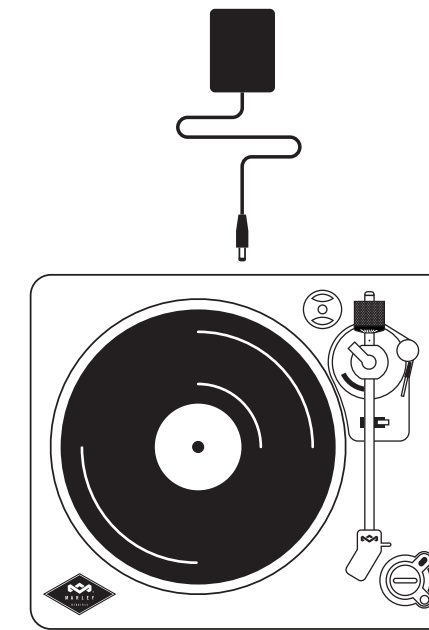

- Ihr Stir It Up Wireless verwendet ein AC-Netzteil und wird über eine Steckdose mit Strom versorgt.
- Das Netzteil an die Steckdose anschließen.

BLUETOOTH®-KOPPLUNG

• Vor dem Einschalten der BT-Funktion am Schallplattenspieler das externe Bluetooth®-Gerät anschalten.

• Die BT-Taste am Schallplattenspieler drücken, um den Bluetooth®-Sender einzuschalten.

• Die Taste nochmals drücken, damit das Gerät das Bluetooth®-Gerät suchen kann, bis die BT-Anzeigeleuchte nicht mehr blinkt. Dadurch wird angezeigt, dass Ihre Geräte gekoppelt sind.

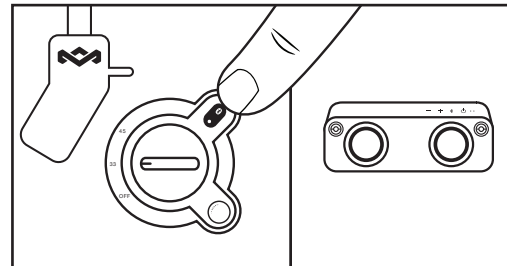

- Blaue LED-Leuchte blinkt
- Blaue LED-Leuchte leuchtet beständig

BLUETOOTH®-GERÄTE ENTKOPPELN

Die BT-Taste eine Zeit lang drücken, bis die BT-Anzeigeleuchte erlischt. Der Schallplattenspieler wird vom externen Gerät abgetrennt.

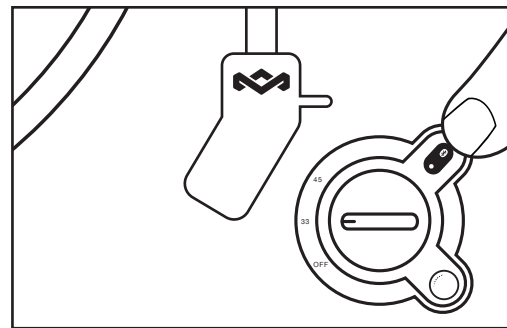

- Die blaue LED-Leuchte wird ausgeschaltet.

SPIELEN EINER SCHALLPLATTE

1. Eine Schallplatte auf den Plattenspieler legen.

2. Das Balancegewicht zusammensetzen und in die richtige Position bringen.

3. Zum Einstellen des Balancegewichts dieses nach links drehen.

4. Den Tonarm anheben und zum Plattenspieler verschieben. Den Tonarm auf die Außenkante der Schallplatte setzen.

5. Die Drehzahleinstellung auf die passende Drehzahl für die zu spielende Schallplatte einstellen.

6. Der Plattenteller hört auf sich zu drehen, wenn die Musik verklungen ist. Den Tonarm abheben und manuell auf die Tonarmablage absetzen.

Die Schallplatte umdrehen und die obigen Schritte wiederholen, um die B-Seite zu hören.

**Mit der Drehzahl 33 werden 33-ziger Schallplatten abgespielt.*

**Mit der Drehzahl 45 werden 45-ziger Schallplatten abgespielt.*

Den Drehzahleinstellungsknopf auf Aus stellen, um das Gerät abzuschalten.

Hinweis: Vor dem Ausbalancieren des Tonarms den Nadelschutz abnehmen.

Bei Einstellungen den Tonarm festhalten, um diesen zu schützen.

Das Balancegewicht darf nicht verstellt werden, während eine Schallplatte abgespielt wird. Dabei könnte die Nadel abbrechen und die Schallplatte beschädigt werden.

Vor dem Transportieren den Tonarm feststellen, um die Nadel zu schützen.

Vor dem Transportieren das Balancegewicht abnehmen, um Schäden an Gerät zu vermeiden.

Den Plattenteller weder anhalten noch undrehen. Bewegen oder Rütteln des Schallplattenspielers ohne Feststellen des Tonarms kann den Tonarm beschädigen.

ANTI-SKATING

Normalerweise sollte Anti-Skating auf Minimaleinstellung eingestellt werden. Anti-Skating gleicht die Innenauflegekraft aus, wenn sich der Tonabnehmer der Plattenmitte nähert. Falls der Plattenspieler übermäßig aussetzt, wenn sich der Tonabnehmer der Plattenmitte nähert, kann man versuchen, mit dem Drehknopf Anti-Skating schrittweise zu erhöhen. Zunächst um einen Schritt erhöhen, dann die Funktion prüfen, und ggf. weiterhin erhöhen usw.

Hinweis: Während des Verstellens des Anti-Skating-Knopfes den Tonarm und das Balancegewicht nicht berühren, um den Tonabnehmer (Nadel) nicht zu beschädigen.

1.

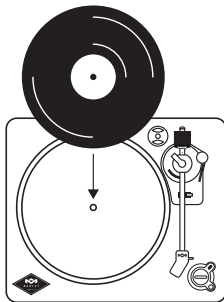

2.

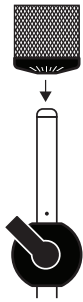

3.



4.

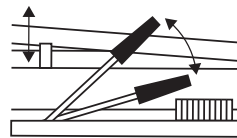

5.

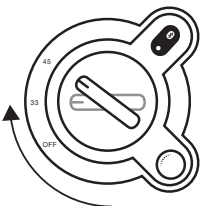

6.

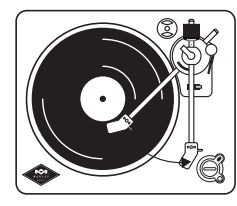

LAUTSTÄRKEREGLER

Lautstärke erhöhen: Den Lautstärkeknopf nach rechts drehen.

Lautstärke verringern: Den Lautstärkeknopf nach links drehen.

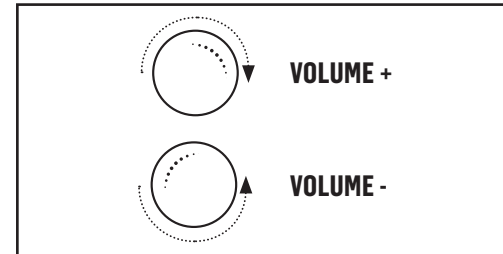

KOPFHÖRERBETRIEB ÜBER KOPFHÖRERBUCHSE

Den Kopfhörer (nicht im Lieferumfang begriffen) in die Kopfhörerbuchse stecken.

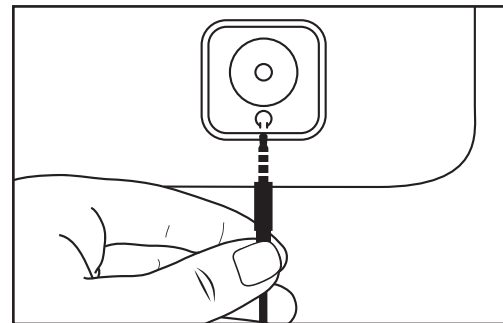

Hinweis: Niemals einen bereits an die Kopfhörerbuchse angeschlossenen Kopfhörer aufsetzen

AUFZEICHNUNG VON USB ZUM PC

Die vollständigen Anleitungen für die Audacity Software unter: <http://www.audacityteam.org/download/> herunterladen

Den Plattenspieler und den Computer mit dem mitgelieferten USB-Kabel verbinden.

Die Anleitungen für die Softwareinstallation und Betriebsschnittstelle befolgen.

EINRICHTUNG OHNE BLUETOOTH®-VERBINDUNG

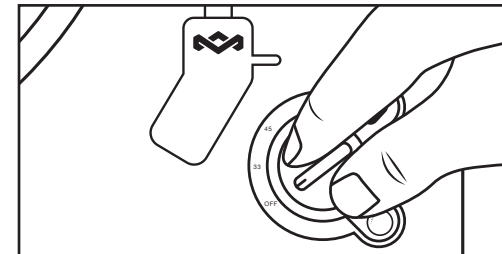

VORSICHT: Vor dem Anschließen alle Geräte ausschalten. Die Anleitungen für alle Komponenten, die Sie mit diesem Gerät benutzen möchten, durchlesen. Alle Stecker fest einstecken. Signalverbindungskabel dürfen sich nicht in der Nähe des AC-Stromkabels befinden, um Brummen und Rauschen zu vermeiden.

AUSGANGSLEITUNGS-BETRIEB

1. Den AUS-/EIN-SCHALTER FÜR DEN VORVERSTÄRKER (PRE-AMP OFF/ON SWITCH) auf EIN (ON) stellen.

2. Das eine Ende des RCA-Kabels (in Lieferumfang begriffen) in die AUSGANGSLEITUNG (LINE OUT) Buchse an der Rückseite des Geräts stecken. Die Farbe an der Buchse muss mit der Farbe am Kabel übereinstimmen.

3. Das andere Kabelende in die EINGANGSLEITUNG (LINE IN) Buchse Ihres Heimverstärkers stecken.

4. Das Gerät und den von Ihnen angeschlossenen Verstärker einschalten.

5. Die Lautstärke am Verstärker einstellen.

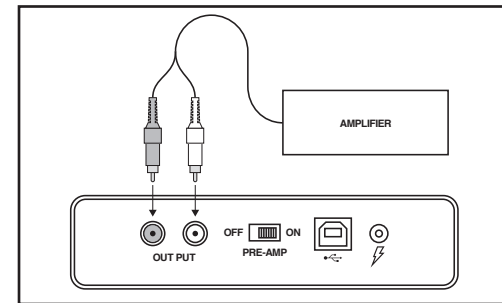

ITALIANO

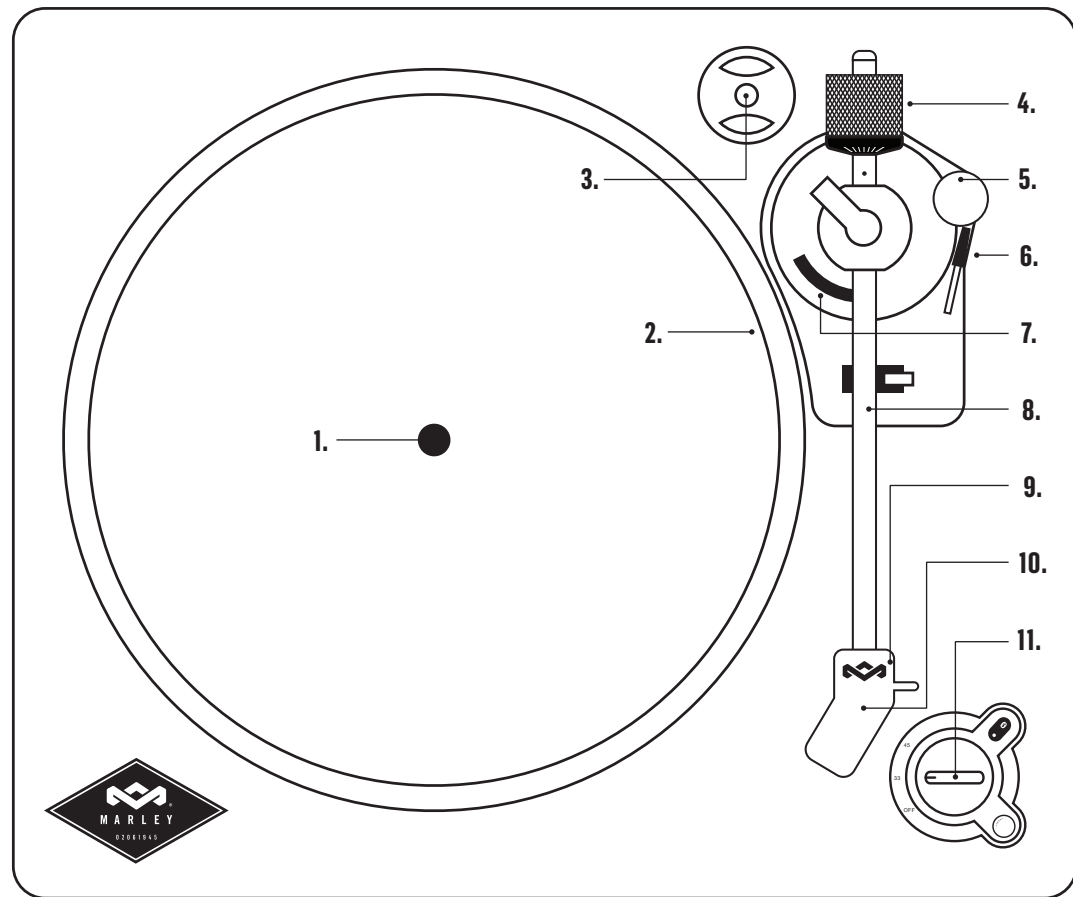

LEGENDA

- | | |
|--------------------------|--|
| 1. Mandrino | 7. Supporto braccio |
| 2. Giradischi | 8. Braccio |
| 3. Adattatore 45 | 9. Stylus |
| 4. Peso | 10. Protezione ago |
| 5. Rotellina antiskating | 11. Rotellina Disattivato/33/45 |
| 6. Alzabraccio | 12. Adattatore alimentazione con 4 spine intercambiabili |

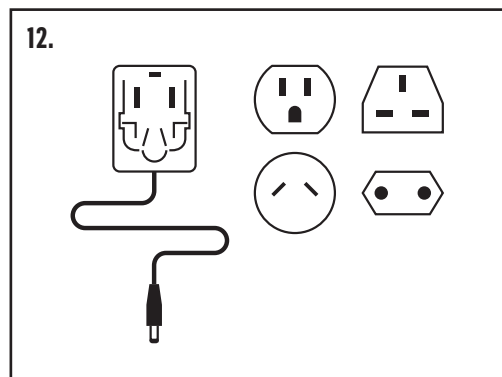

LEGENDA

- | | |
|----------------------------------|--------------------------|
| A. Linea In Uscita RCA | E. Pulsante Bluetooth® |
| B. Interruttore Preamplificatore | F. - VOL + Rotellina |
| C. USB Per Registrazione PC | G. Jack Cuffie |
| D. Rotellina Disattivato/33/45 | H. Rotellina Antiskating |

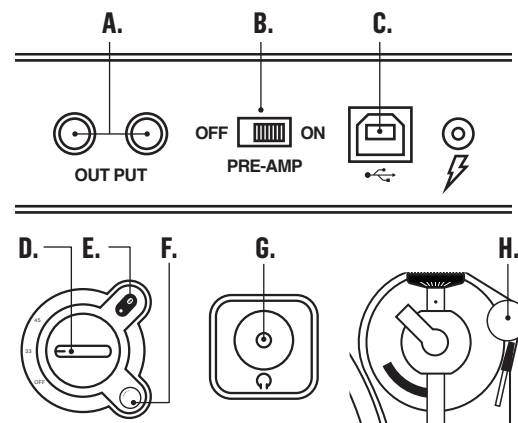

ACCENSIONE DEL GIRADISCHI STIR IT UP WIRELESS

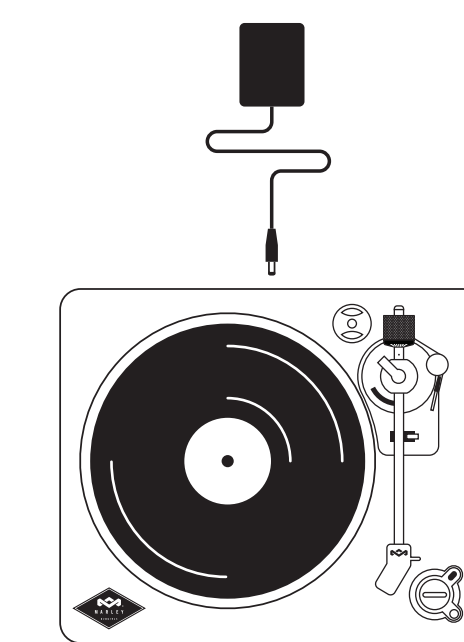

- Lo Stir It Up Wireless utilizza alimentazione di rete e viene collegato a una normale presa a muro.
- Collegare l'adattatore alla presa a muro.

ASSOCIAZIONE BLUETOOTH®

- Attivare la funzione Bluetooth® dell'altoparlante esterno prima di attivare la funzione BT del giradischi.
- Premere il pulsante BT sul giradischi per accendere il trasmettitore Bluetooth®.
- Premere di nuovo il pulsante per consentire all'unità di cercare il dispositivo Bluetooth® fino a quando la spia BT non rimane illuminata fissa, ad indicare che i dispositivi sono associati.

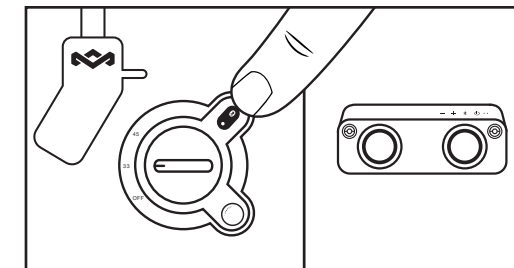

- La spia blu LED lampeggia
- La spia blu LED rimane illuminata fissa

DISSOCIAZIONE BLUETOOTH®

Mantenere premuto il pulsante BT fino a quando la spia BT non si spegne. A questo punto il giradischi si scollega dal dispositivo esterno.

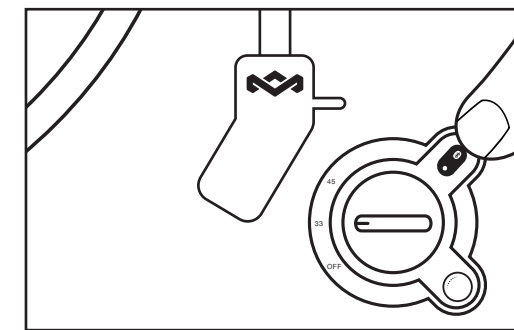

- La spia blu LED si spegne.

RIPRODUZIONE DI UN DISCO

1. Mettere un disco di vinile sul giradischi.
2. Assemblare il peso e impostarlo nella posizione corretta.
3. Per regolare il peso ruotarlo in senso antiorario.
4. Sollevare e spostare il braccio sul giradischi. Collocare il braccio sul bordo del disco.
5. Ruotare la rotellina RPM in modo da selezionare la velocità secondo il disco che si intende riprodurre.
6. Il piatto del giradischi si blocca automaticamente quando la musica finisce. Sollevare il braccio e collocarlo a mano sul suo supporto.

Per ascoltare il lato B, voltare il disco e ripetere la procedura.

*Velocità 33 RPM per riprodurre un disco di vinile 33 giri

*Velocità 45 RPM per riprodurre un disco di vinile 45 giri

Per spegnere l'unità, ruotare la rotellina RPM in posizione disattivata.

Nota: Rimuovere la protezione in plastica dell'ago.

Tenere il braccio ogni volta che si effettuano regolazioni o interventi per proteggerlo.

Non tentare di regolare il peso mentre si riproduce un disco per evitare di rompere l'ago e graffiare il disco.

Fissare il braccio prima del trasporto per proteggere l'ago.

Rimuovere il peso prima del trasporto per prevenire danni o la rottura dell'unità.

Non bloccare o girare manualmente il piatto. Se si sposta o scuote il giradischi senza aver fissato il morsetto del braccio si rischia di danneggiare il braccio.

ANTISKATING

In genere la funzione antiskating dovrebbe essere impostata al minimo. L'antiskating compensa le forze centripete che si verificano con certi pickup quando lo stilo si avvicina al centro del disco. Se il giradischi salta troppo quando si avvicina al mandrino centrale, tentare di aumentare l'antiskating agli incrementi indicati sulla manopola. Iniziare aggiungendo un incremento di 1, provare, quindi aumentare, ecc.

Nota: Durante la regolazione della rotellina antiskating, non toccare il braccio e il peso per evitare di danneggiare lo stilo (ago).

1.

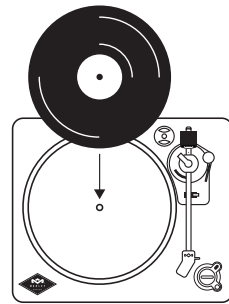

2.

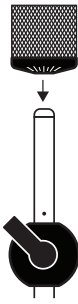

3.



4.

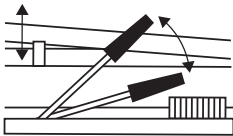

5.

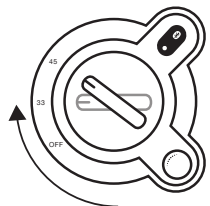

6.

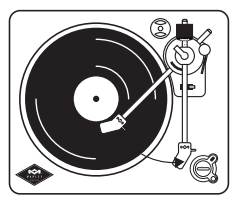

REGOLAZIONE DEL VOLUME

Per alzare il volume: Ruotare in senso orario la rotellina del volume.

Per abbassare il volume: Ruotare in senso antiorario la rotellina del volume.

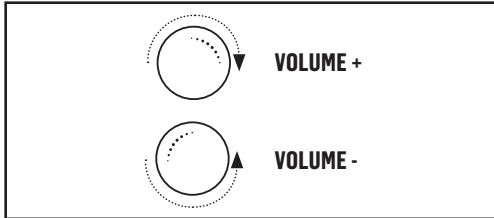

USO DELLE CUFFIE CON IL JACK APPOSITO

Collegare le cuffie (non in dotazione) al jack.

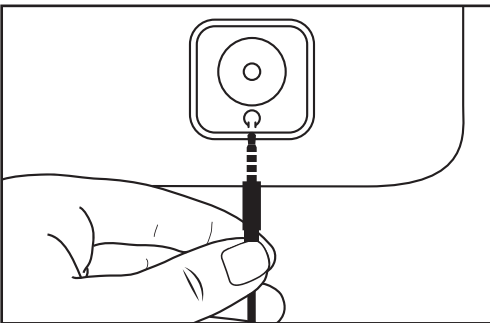

Nota: Mettersi le cuffie solamente dopo aver inserito la spina delle cuffie.

USB PER LA REGISTRAZIONE PC

Scaricare le istruzioni complete per Audacity Software a: <http://www.audacityteam.org/download/>

Collegare il giradischi e il computer usando il cavo USB in dotazione.

Seguire le istruzioni per l'installazione del software e l'interfaccia utente.

IMPOSTAZIONE DI UN COLLEGAMENTO NON BLUETOOTH®

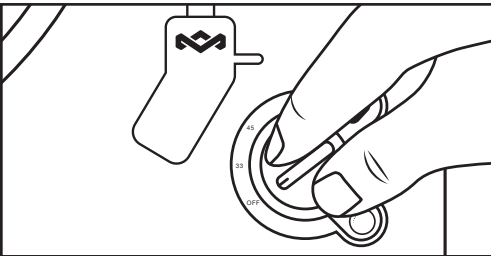

ATTENZIONE: Spegner tutti i dispositivi prima di eseguire i collegamenti. Leggere le istruzioni di ciascun componente che s'intende usare con questa unità. Inserire a fondo ogni spina. Per prevenire ronzio e rumore, evitare di raggruppare i cavi di interconnessione del segnale insieme al cavo di alimentazione.

USO DELLA LINEA IN USCITA

1. Collocare in posizione OFF L'INTERRUTTORE ON/OFF PREAMPLIFICATORE.
2. Inserire un'estremità del cavo RCA (in dotazione) nella presa LINE OUT sul retro dell'unità. Assicurarsi di abbinare il colore a quello della presa.
3. Inserire l'altra estremità del cavo nella presa LINE IN del dispositivo di amplificazione di casa.
4. Accendere l'unità e il dispositivo di amplificazione collegato.
5. Regolare il volume sul dispositivo di amplificazione.

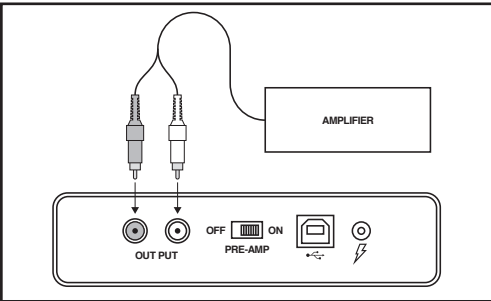

COMPLIANCE INFO

Conformité / Conformidad / Beachtung / Conformità

STIR IT UP WIRELESS

READ ALL INSTRUCTIONS BEFORE USE AND SAVE THESE INSTRUCTIONS FOR FUTURE REFERENCE.

This equipment has been tested and found to comply with the limits for a Class B digital device, pursuant to part 15 of the FCC Rules. These limits are designed to provide reasonable protection against harmful interference in a residential installation. This equipment generates uses and can radiate radio frequency energy and, if not installed and used in accordance with the instructions, may cause harmful interference to radio communications. However, there is no guarantee that interference will not occur in a particular installation. If this equipment does cause harmful interference to radio or television reception, which can be determined by turning the equipment off and on, the user is encouraged to try to correct the interference by one or more of the following measures:

- Reorient or relocate the receiving antenna.
- Increase the separation between the equipment and receiver.
- Connect the equipment into an outlet on a circuit different from that to which the receiver is connected.
- Consult the dealer or an experienced radio/TV technician for help.

This device complies with FCC radiation exposure limits set forth for an uncontrolled environment.

This device complies with Part 15 of the FCC Rules. Operation is subject to the following two conditions: (1) this device may not cause harmful interference, and (2) this device must accept any interference received, including interference that may cause undesired operation.

FCC RF EXPOSURE STATEMENT:

This transmitter must not be co-located or operating in conjunction with any other antenna or transmitter.

CAUTION!

Any changes or modifications not expressly approved by the party responsible for compliance could void the user's authority to operate the equipment.

ISED C STATEMENT

This device complies with Innovation, Science, and Economic Development Canada license-exempt RSS standard(s). Operation is subject to the following two conditions: (1) this device may not cause interference, and (2) this device must accept any interference, including interference that may cause undesired operation of the device.

Le présent appareil est conforme aux CNR d'Innovation, Sciences et Développement économique Canada applicables aux appareils radio exempts de licence. L'exploitation est autorisée aux deux conditions suivantes: (1) l'appareil ne doit pas produire de brouillage, et (2) l'utilisateur de l'appareil doit accepter tout brouillage radioélectrique subi, même si le brouillage est susceptible d'en compromettre le fonctionnement.

The device complies with RF exposure guidelines, users can obtain Canadian information on RF exposure and compliance.

Les utilisateurs peuvent sur l'exposition aux radiofréquences et la conformité et compliance d'acquies informations correspondantes. Utilisateurs peut obtenir l'information canadienne sur l'exposition et la conformité de rf.

This Class B digital apparatus complies with Canadian ICES-003. Cet appareil numérique de classe B est conforme à la norme nmb - 003 du canada.

ISED C RF EXPOSURE STATEMENT:

The device is compliance with RF exposure guidelines, users can obtain Canadian information on RF exposure and compliance.

LE PRÉSENT APPAREIL EST CONFORME

Après examen de ce matériel aux conformités ou aux limites d'intensité de champ RF, les utilisateurs peuvent sur l'exposition aux radiofréquences et la conformité et compliance d'acquies. les informations correspondantes.

BATTERY REPLACEMENT STATEMENT IN EUROPE

Your Stir It Up Wireless includes a rechargeable battery designed to last the lifetime of the product. In the unlikely event that you should require a replacement battery please contact Customer Services who will supply details of the warranty and out-of-warranty replacement battery service.

BATTERY DIRECTIVE

This symbol indicates that batteries must not be disposed of in the domestic waste as they contain substances which can be damaging to the environment and health. Please dispose of batteries in designated collection points.

WEEE EXPLANATION

This marking indicates that this product should not be disposed with other household wastes throughout the EU. To prevent possible harm to the environment or human health from uncontrolled waste disposal, recycle it responsibly to promote the sustainable reuse of material resources.

Hereby, FKA Brands Ltd, declares that this radio equipment is in compliance with the essential requirements and other relevant provisions of Directive 2014/53/EU. A copy of the Declaration of Conformity can be obtained from www.thehouseofmarley.co.uk/declaration-of-conformity

FR STIR IT UP WIRELESS

LIRE TOUTES LES INSTRUCTIONS AVANT UTILISATION. LES CONSERVER POUR POUVOIR LES CONSULTER ULTÉRIEUREMENT.

REMPLACEMENT DES PILES

Votre enceinte Stir It Up Wireless comprend une batterie rechargeable conçue pour durer aussi longtemps que le produit. Dans le cas improbable où vous seriez obligé de recourir à une batterie de rechange, veuillez contacter le Service Clientèle qui vous informera sur la garantie de votre produit et le remplacement hors garantie.

DIRECTIVE RELATIVE AUX PILES ET AUX ACCUMULATEURS

Ce symbole indique que les piles et les accumulateurs ne doivent pas être jetés avec les déchets ménagers car ils contiennent des substances pouvant être préjudiciables pour la santé humaine et l'environnement. Veuillez utiliser les points de collecte mis à disposition pour vous débarrasser des piles et accumulateurs usagés.

EXPLICATION WEEE

Le symbole indique que le produit ne doit pas être éliminé avec les autres déchets ménagers dans toute l'Union Européenne. L'élimination incontrôlée des déchets pouvant porter préjudice à l'environnement ou à la santé humaine, veuillez le recycler de façon responsable. Vous favoriserez ainsi la réutilisation durable des ressources matérielles.

FKA Brands Ltd déclare par la présente que cet équipement radio est conforme aux exigences essentielles et autres dispositions pertinentes de la Directive 2014/53/EU. Pour obtenir un exemplaire de la Déclaration de conformité, s'adresser à www.thehouseofmarley.co.uk/declaration-of-conformity

NL STIR IT UP WIRELESS

ALLE INSTRUCTIES LEZEN ALVORENS HET PRODUCT IN GEBRUIK TE NEMEN. DEZE INSTRUCTIES ZORGVULDIG BEWAREN.

BATTERLIJEN VERVANGEN

De Stir It Up Wireless komt met een oplaadbare batterij die is ontworpen om net zolang als het product zelf mee te gaan. In het onwaarschijnlijke geval dat u een nieuwe batterij nodig hebt, kunt u contact opnemen met de klantendienst. De medewerkers van de klantendienst zullen u dan informatie geven over het vervangen van batterijen, al dan niet uit hoofde van garantie.

RICHTLIJN INZAKE BATTERIJEN

⚠ Dit symbool betekent dat batterijen niet met het huisvuil weggegoorpen mogen worden, omdat ze stoffen bevatten die schadelijk kunnen zijn voor het milieu en de gezondheid. Lever batterijen op een aangewezen inzamelpunt in.

UITLEG OVER AEEA

⚠ Deze markering geeft aan dat dit product binnen de EU niet met ander huisvuil mag worden weggegoorpen. Om eventuele schade aan het milieu of de menselijke gezondheid door het ongecontroleerd wegwerpen van afval te voorkomen, dient dit apparaat op verantwoorde wijze gerecycled te worden om duurzaam hergebruik van materiaalbronnen te bevorderen.

Hierbij verklaart FKA Brands Ltd. dat deze radioapparatuur voldoet aan de essentiële vereisten en andere relevante voorschriften van Directie 2014/53/EU. Een kopie van de conformiteitsverklaring kan worden verkregen via **www.thehouseofmarley.co.uk/declaration-of-conformity**

IT STIR IT UP WIRELESS

LEGGERE INTEGRALMENTE LE PRESENTI ISTRUZIONI PRIMA DELL'USO. CONSERVARE LE PRESENTI ISTRUZIONI PER CONSULTAZIONI SUCCESSIVE.

SOSTITUZIONE DELLA BATTERIA

Il tuo sistema Stir It Up Wireless include una batteria ricaricabile la cui durata corrisponde alla vita utile del prodotto. Nella remota eventualità che ti occorra una batteria di ricambio, contatta il Servizio Clienti che ti fornirà i dettagli del servizio relativo alla batteria sostitutiva in garanzia e non in garanzia.

DIRETTIVA RELATIVA ALLE BATTERIE

⚠ Questo simbolo indica che le batterie devono essere smaltite separatamente dai rifiuti domestici poiché contengono sostanze potenzialmente nocive per l’ambiente e la salute umana. Smaltire le batterie negli appositi centri di raccolta.

SPIEGAZIONE DIRETTIVA RAE

⚠ Questo simbolo indica che il prodotto non deve essere smaltito assieme agli altri rifiuti domestici in tutti i Paesi dell’Unione Europea. Al fine di evitare un eventuale danno ambientale e alla salute umana derivante dallo smaltimento dei rifiuti non controllato, riciclare il prodotto in maniera responsabile per promuovere il riutilizzo sostenibile delle risorse materiali.

Con la presente, FKA Brands Ltd dichiara che l'apparecchiatura radio in oggetto è conforme ai requisiti essenziali e ad altre disposizioni pertinenti della Direttiva 2014/53/EU. È possibile richiedere una copia della Dichiarazione di conformità scrivendo all'indirizzo **www.thehouseofmarley.co.uk/declaration-of-conformity**

SP STIR IT UP WIRELESS

LEA TODAS LAS INSTRUCCIONES ANTES DE USAR. GUARDE ESTAS INSTRUCCIONES PARA REFERENCIA FUTURA.

REEMPLAZO DE BATERIAS

Su Stir It Up Wireless incluye una batería recargable diseñada para funcionar durante la vida útil del producto. En el improbable caso de que necesite un reemplazo de batería, comuníquese con Servicios al Cliente, donde le suministrarán los detalles del servicio de reemplazo de baterías con garantía y sin garantía.

DIRETTIVA RELATIVA A LAS PILAS

⚠ Este símbolo indica que las pilas no se deben eliminar con la basura doméstica ya que contienen sustancias que pueden ser perjudiciales para el medio ambiente y la salud. Deshágase de las pilas en los puntos de recogida que existen para ese fin.

EXPLICACIÓN RAE

⚠ Este símbolo indica que este artículo no se debe tirar a la basura con otros residuos domésticos en ningún lugar de la UE. A fin de prevenir los efectos perjudiciales que la eliminación sin control de los residuos puede tener sobre el medio ambiente o la salud de las personas, le rogamos que los recicle de forma responsable para fomentar la reutilización sostenible de los recursos materiales.

Por la presente, FKA Brands Ltd declara que este dispositivo de radio está en

conformidad con los requisitos esenciales y otras disposiciones relevantes de la directiva 2014/53/EU. Si desea una copia de la declaración de conformidad, solicítela a **www.thehouseofmarley.co.uk/declaration-of-conformity**

FIN STIR IT UP WIRELESS

LUE KAIKKI OHJEET ENNEN KÄYTTÖÄ. SÄILYTTÄ NÄMÄ OHJEET TULEVA VA TARVETTA VARTEN. TÄRKÉÄT VAROTOIMENPITEET:

AKUN VAHTO

Stir It Up Wireless -kaiuttimessa on ladattava akku, joka on suunniteltu kestämään yhtä pitkään kuin itse kaiutin. Jos akku kuitenkin täytyy vaihtaa, ota yhteyttä asiakaspalveluun, mistä saat tiedot takuun piiriin kuuluvan akun ja takuun ulkopuolisen akun korvaavasta toimituspalvelusta.

AKKUJA KOSKEVA DIREKTIVI

⚠ Tämä symboli tarkoittaa, että akkuja ei saa hävittää talousjätteiden mukana, koska ne sisältävät aineita, jotka voivat olla vahingollisia ympäristölle ja terveydelle. Vie akut niille tarkoitettuihin keräyspisteisiin.

WEEE-SELITYS

⚠ Tämä merkki tarkoittaa, että tätä tuotetta ei saa hävittää muiden talousjätteiden mukana missään EUmaassa. Kontrollioimattomasta jätteiden hävittämisestä mahdollisesti aiheutuvien ympäristöhaittojen tai terveysvaarojen estämiseksi hävitä nämä tuote vastuullisesti edistääkseen materiaaliavrojen uudelleenkäyttöä.

FKA Brands Ltd. vakuuttaa, että tämä radiolaite on direktiivin 2014/53/EU vaatimusten ja muiden siihen liittyvien säädösten mukainen. Kopion vaatimustenmukaisuusvakuutuksesta voi tilata lähettämällä sähköpostia osoitteeseen **www.thehouseofmarley.co.uk/declaration-of-conformity**

DE STIR IT UP WIRELESS

LESEN SIE SICH VOR DER BENUTZUNG ALLE HINWEISE GUT DURCH. BEWAHREN SIE DIESE HINWEISE GUT AUF.

BATTERIEWECHSEL

Ihr Stir It Up Wireless enthält eine wiederaufladbare Batterie, die für die gesamte Lebensdauer der Lautsprecher halten sollte. In dem unwahrscheinlichen Fall, dass Sie die Batterie ersetzen müssen, wenden Sie sich bitte an unseren Kundendienst, der Sie über die Einzelheiten zum Ersatz der Batterie im Garantiefall und außerhalb der Garantie informieren wird.

BATTERIE RICHTLINIE

⚠ Dieses Symbol weist darauf hin, dass die Batterien nicht mit dem gewöhnlichen Hausmüll entsorgt werden dürfen, da sie Stoffe enthalten, die sich auf Umwelt und Gesundheit schädlich auswirken können. Entsorgen Sie die Batterien bitte an den hierfür vorgesehenen Sammelstellen.

WEEE-ERKLÄRUNG

⚠ Diese Kennzeichnung weist darauf hin, dass dieses Produkt innerhalb der EU nicht mit anderem Hausmüll entsorgt werden soll. Damit durch unkontrollierte Abfallentsorgung verursachte mögliche Umwelt- oder Gesundheitsschäden verhindert werden können, entsorgen Sie dieses Produkt bitte ordnungsgemäß und fördern Sie damit eine nachhaltige Wiederverwendung der Rohstoffe.

Hiermit erklärt die FKA Brands Ltd., dass dieses Funkgerät in Übereinstimmung mit den wesentlichen Anforderungen und anderen entsprechenden Bestimmungen der Richtlinie 2014/53/EU geliefert wird. Eine Kopie der Konformitätserklärung ist über **www.thehouseofmarley.co.uk/declaration-of-conformity**

TR STIR IT UP WIRELESS

KULLANMADAN ÖNCE TÜM TALİMATLARI OKUYUN. BU TALİMATLARI DAHA SONRA BAŞVURMAK ÜZERE SAK.

PİL DEĞİŞTİRME

Stir It Up Wireless'inizda, ürünün ömrü boyunca yetecek şekilde tasarlanmış şarj edilebilir pil bulunmaktadır. Pili değiştirmenizin gerekmesi durumunda, lütfen, size garanti kapsamı ve garanti kapsamı dışında olan pil değiştime hizmet detaylarını

vererek Müşteri Hizmetleriyle temas geçin.

PİL DİREKTİFİ

⚠ Bu sembol, çevreye ve sağlığa karşı zararlı olabilen maddeler içerebileceği için pillerin ev atığıyla atılmaması gerektiği gösterir. Lütfen, pilleri belirtilen toplama noktalarına atın.

WEEE AÇIKLAMASI

⚠ Bu işaret bu ürünün AB genelinde diğer ev atıklarıyla birlikte atılmaması gerektiğini belirtir. Kontrolsüz atığın çevre veya insan sağlığına olası zararları engellemek için sorumlu bir şekilde geri dönüştürülmesini ve malzeme kaynaklarının sürdürülebilir şekilde yeniden kullanılmasını sağlayın.

İş bu vesileyle, FKA Brands Ltd, bu telsiz ekipmanının 2014/53/EU Yönergesinin temel gereksinimleri ve diğer ilgili hükümleryle uyumlu olduğunu beyan eder. Uygunluk Beyanı'nın bir kopyası **www.thehouseofmarley.co.uk/declaration-of-conformity**

SV STIR IT UP WIRELESS

LÅS DESSA INSTRUKTIONER OCH BEHÅLL DEM FÖR ENKEL REFERENS. LÅS ALLA INSTRUKTIONERNA FÖRE ANVÄNDNING. SPARA DESSA INSTRUKTIONER FÖR FRAMTIDA REFERENS.

BYTE AV BATTERI

Din Stir It Up Wireless inkluderer ett återuppladningsbart batteri som är designat att vara under produktets livslängd. Om du osannolikt skulle behöva byta batterier, kontakta kundtjänst som kommer att ge dig information om garantin och batteribytetjänst utanför garantin.

BATTERIFÖRESKRIFT

⚠ Denna symbol indikerar att batterier inte får avyttras bland hushållssopor eftersom de innehåller substanser som kan skada miljön och hälsan. Avyttra batterier endast vid designerade insamlingspunkter.

WEEE-FÖRKÄRLING

⚠ Denna markering indikerar att denna produkt inte får avyttras med annat hushållsavfall inom EU. För att förhindra möjlig skada på miljö eller person från okontrollerat avfallsavyttrande, återvinn på ansvarsfullt vis för att främja det fortsatta återanvändandet av materialresurser.

Härmed deklarerar FKA Brands Ltd att denna radioutrustning är förenlig med nödvändiga krav och andra relevanta bestämmelser i direktivet 2014/53/EU. En kopia av förenlighetsdeklarationen kan erhållas från **www.thehouseofmarley.co.uk/declaration-of-conformity**

RU STIR IT UP WIRELESS

ПРОЧИТАЙТЕ ВСЕ ИНСТРУКЦИИ ПЕРЕД ИСПОЛЬЗОВАНИЕМ. СОХРАНИТЕ ЭТИ ИНСТРУКЦИИ ДЛЯ ДАЛЬНЕЙШЕГО ИСПОЛЬЗОВАНИЯ.

ЗАМЕНА БАТАРЕЙКИ

Динамик Stir It Up Wireless содержит аккумулятор, срок службы которого соответствует сроку службы продукта. Если возникнет необходимость в замене аккумулятора, то, пожалуйста, обратитесь в службу поддержки. Ее персонал предоставляет гарантийное обслуживание и осуществляет замену аккумуляторов (на замену аккумуляторов действие гарантии не распространяется).

ИНСТРУКЦИИ К БАТАРЕЯМ

⚠ Данный символ означает, что батареи не следует утилизировать совместно с бытовым мусором, поскольку они содержат вещества, способные нанести вред окружающей среде и здоровью. Утилизируйте батареи в специально предназначенных для этого приемных пунктах.

ПОЯСНЕНИЕ WEEE

⚠ Данная маркировка означает, что в странах Европы не допускается утилизировать прибор вместе с другими бытовыми отходами. Чтобы не нанести ущерба окружающей среде и здоровью населения в результате неверной утилизации отходов, прибор следует сдать на переработку, чтобы обеспечить экологичное повторное использование материальных ресурсов.

Компания FKA Brands Ltd настоящим подтверждает соответствие данного радиооборудования основным требованиям и другим применимым положениям Директивы 2014/53/EU. Копия Декларации соответствия можно получить по электронному адресу: **www.thehouseofmarley.co.uk/declaration-of-conformity**

DK STIR IT UP WIRELESS

LES HELE VEJLEDNINGEN IGENNEM FØR BRUG. GEM DENNE VEJLEDNING TIL SENERE BRUG.

UDSKIFTNING AF BATTERI

Din Stir It Up Wireless indeholder et genopladeligt batteri, som er beregnet til at vare hele produktets levetid. Hvis det usandsynlige skulle ske, og du har brug for et nyt batteri, bedes du kontakte Kundeservice, som kan informere dig om udskiftning af batteri, både så længe garantien gælder og senere.

BATTERIDIREKTIV

⚠ Dette symbol indikerer, at batterier ikke må bortskaffes med husholdningsaffald, da de indeholder stoffer, der kan være miljø- og helbredskskadelige. Bortskaf venligst batterier på udpegede indsamlingssteder.

WEEE FORKLARING

⚠ Denne afmærkning angiver, at dette produkt ikke må bortskaffes med andet husholdningsaffald inden for EU. For at forhindre mulig skade for miljøet eller menneskers sundhed på grund af ukontrolleret affaldsbortskaffelse, skal det genanvendes på ansvarlig vis for at fremme den bæredygtige genanvendelse af materielle ressourcer.

FKA Brands Ltd erklærer hermed, at dette radioudstyr efterlever de essentielle krav og andre relevante bestemmelser i Direktiv 2014/53/EU. En kopi af Overensstemmelseserklæringen kan fås hos **www.thehouseofmarley.co.uk/declaration-of-conformity**

NO STIR IT UP WIRELESS

LES ALLE INSTRUSJONENE FØR BRUK. TA VARE PÅ DISSE INSTRUKSJONENE FOR FREMTIDIG REFERANSE.

SKIFTE BATTERI

Stir It Up Wireless enheten din har et oppladbart batteri som er konstruert for å vare like lenge som produktet. Skulle det uforutsette skje at du trenger et nytt batteri, ta kontakt med kundetjenesten som vil gi deg informasjon om garantien og utskifting-service for batteri når garantien har utgått.

BATTERIDIREKTIV

⚠ Dette symbolet indikerer at batteriene ikke må kastes sammen med vanlig husholdningsavfall da de inneholder substanser som kan skade miljøet og helsen. Vær vennlig å kaste batterier i angitte oppsamlingspunkter.

WEEE FORKLARING

⚠ Denne merkingen indikerer at innen EU skal dette produktet ikke kastes sammen med annet husholdningssøppel. For å forebygge mulig skade på miljøet eller menneskelig helse forårsaket av ukontrollert avfallstømming, skal produktet gjenvinnes ansvarlig for å støtte holdbar gjenbruk av materialressurser.

FKA Brands Ltd, erklærer herved at dette radioustyret samsvarer med nødvendige krav og andre relevante forholdsregler i direktiv 2014/53/EU. En kopi av konformitetserklæringen er tilgjengelig fra **www.thehouseofmarley.co.uk/declaration-of-conformity**

EL STIR IT UP WIRELESS

ΔΙΑΒΑΣΤΕ ΟΛΕΣ ΤΙΣ ΟΔΗΓΙΕΣ ΠΡΙΝ ΤΗ ΧΡΗΣΗ. ΦΥΛΑΞΤΕ ΑΥΤΕΣ ΤΙΣ ΟΔΗΓΙΕΣ ΓΙΑ ΜΕΛΛΟΝΤΙΚΗ ΑΝΑΦΟΡΑ.

ΑΝΤΙΚΑΤΑΣΤΑΣΗ ΜΠΑΤΑΡΙΑΣ

Το ηχείο Stir It Up Wireless περιλαμβάνει μια επαναφορτιζόμενη μπαταρία ειδικά σχεδιασμένη ώστε να διαρκεί για όλη την ωφέλιμη ζωή του προϊόντος. Στην απίθανη περίπτωση που θα χρειαστείτε μπαταρία αντικατάστασης, επικοινωνήστε με την Εξυπηρέτηση Πελατών, η οποία θα σας δώσει

λεπτομέρειες για αντικατάσταση της μπαταρίας εντός και εκτός εγγύησης.

ΟΔΗΓΙΑ ΓΙΑ ΤΙΣ ΜΠΑΤΑΡΙΕΣ

⚠ Το σύμβολο αυτό υποδεικνύει ότι οι μπαταρίες δεν πρέπει να απορρίπτονται μαζί με οικιακά απορρίμματα, καθώς περιέχουν ουσίες που μπορεί να είναι επιβλαβείς για το περιβάλλον και την υγεία. Απορρίψτε τις μπαταρίες στα καθορισμένα σημεία συλλογής.

ΕΠΕΞΗΓΗΣΗ ΑΗΗΣ

⚠ Αυτή η σήμανση επισημαίνει ότι αυτό το προϊόν δεν πρέπει να απορρίπτεται με άλλα οικιακά απόβλητα σε όλη την ΕΕ. Για να μην προκληθεί ζημιά στο περιβάλλον ή στην υγεία λόγω μη ελεγχόμενης απόρριψης αποβλήτων, ανακυκλώστε το υπεύθυνα, προάγοντας τη βιώσιμη επαναχρησιμοποίηση των υλικών πόρων.

Με το παρόν, η FKA Brands Ltd δηλώνει ότι αυτός ο ασύρματος εξοπλισμός συμμορφώνεται με τις ουσιαδεις απαιτήσεις και τις άλλες σχετικές προβλέψεις της Οδηγίας 2014/53/ΕΕ. Μπορείτε να αποκτήσετε ένα αντίγραφο της Δήλωσης Συμμόρφωσης αν επικοινωνήσετε με τη διεύθυνση **www.thehouseofmarley.co.uk/declaration-of-conformity**

CZ STIR IT UP WIRELESS

PŘED POUŽITÍM ZAŘIZENÍ SI PŘEČTĚTE VŠECHNY POKYNY. POKYNY USCHOVEJTE PRO BUDOUCÍ NAHLÉDNUTÍ.

VÝMĚNA BATERIE

Jednotka Stir It Up Wireless obsahuje nabíjecí baterii, která by měla být funkční po celou dobu životnosti produktu. Pokud by však bylo třeba baterii vyměnit, kontaktujte zákaznickou službu, která vám poskytne podrobné informace o záruční a mimozáruční výměně baterie.

POKYNY K BATERII

⚠ Tento symbol znamená, že baterie nesmí být likvidována vyhozením do domácího odpadu, protože obsahuje látky, jež mohou poškodit životní prostředí a zdraví. Za účelem likvidace baterie odvezďte na určeném sběrném místě.

VYSVĚTLĚNÍ OEEZ

⚠ Tato značka udává, že výrobek nesmí být na území EU vyhozován s běžným domácím odpadem. Pro prevenci možného znečištění životního prostředí a újmě na zdraví osob nekontrolovaným odpadem recyklujte výrobek odpovíděným způsobem.

Společnost FKA Brands Ltd tímto prohlašuje, že toto rádiové vybavení je ve shodě se základními požadavky a dalšími relevantními ustanoveními směrnice 2014/53/ EU. Kopii prohlášení o shodě získáte na adrese **www.thehouseofmarley.co.uk/declaration-of-conformity**

HU STIR IT UP WIRELESS

HASZNÁLAT ELŐTT OLVASSA EL AZ UTASÍTÁSOKAT, ÉS A KÉSŐBBI HASZNÁLATHOZ TEGYE EL EZEKET.

AZ AKKUMLÁTOR CSERÉJE

A Stir It Up Wireless újratölthető akkumulátort tartalmaz, amit úgy terveztek, hogy kitartson a termék teljes élettartamáig. Ha mégis szükségé lenne egy csereakkumulátorra, lépjen kapcsolatba az Ügyfélszolgálattal, ahol tájékoztatást adnak a jótállásban foglalt és a jótálláson kívüli eső akkumulátorcserével kapcsolatban.

ELEMEREK VONATKOZÓ IRÁNYELV

⚠ Ez a szimbólum azt jelzi, hogy az elemek nem dobhatók háztartási hulladék közé, mivel olyan anyagokat tartalmaznak, amelyek károsak lehetnek a környezetre és az egészségre. Kérjük, vigye a használt elemeket a kijelölt gyűjtőhelyre.

WEEE-MAGYARÁZAT

⚠ Ez a jelölés azt jelzi, hogy ezt a terméket az Európái Unióban nem szabad a háztartási hulladék közé dobni. Az ellenőrzetlen hulladékkezelésből származó környezeti vagy egészségügyi kár elkerülése végett, és a tárgyi készletek fenntartható kezelése jegyében felelősségteljesen hasznosítsa újra.

A FKA Brands Ltd. kijelenti, hogy ez a rádióberendezés eleget tesz a 2014/53/EU irányelv szükségégs követelményeinek és egyéb vonatkozó rendelkezéseinek. A Megfelelőségi nyilatkozat másolatát a **www.thehouseofmarley.co.uk/declaration-of-conformity**

PT STIR IT UP WIRELESS

LEIA TODAS AS INSTRUÇÕES ANTES DE UTILIZAR. CONSERVE ESTAS INSTRUÇÕES PARA REFERÊNCIA FUTURA.

SUBSTITUIÇÃO DA BATERIA

O seu Stir It Up Wireless inclui uma bateria vitalícia recarregável. Na hipótese pouco provável de necessitar de substituir a bateria, contacte o Serviço de Apoio ao Cliente, que lhe irá disponibilizar informações sobre o serviço de substituição da bateria ao abrigo da garantia e fora da cobertura da garantia.

INSTRUÇÕES RELATIVAMENTE ÀS PILHAS

⚠ Este símbolo indica que as pilhas não podem ser eliminadas juntamente com o lixo doméstico, dado que contêm substâncias que podem ser prejudiciais para o meio ambiente e a saúde. As pilhas devem ser eliminadas nos pontos de recolha designados.

EXPLICAÇÃO DA REE

⚠ Esta marcação indica que o produto não deve ser eliminado juntamente com outros resíduos domésticos em toda a UE. Para impedir possíveis danos ambientais ou à saúde humana resultantes de uma eliminação não controlada dos resíduos, este produto deverá ser reciclado de forma responsável de modo a promover a reutilização sustentável dos recursos materiais.

Desta forma, o FKA Brands Ltd, declara que este equipamento de rádio está em conformidade com os requisitos essenciais outras provisões relevantes da Diretiva 2014/53/EU. É possível obter uma cópia da Declaração de Conformidade através do **www.thehouseofmarley.co.uk/declaration-of-conformity**

SK STIR IT UP WIRELESS

PŘED POUŽITÍM ZAŘIADENIA SI PŘEČÍTAJTE VŠETKY POKYNY. POKYNY USCHOVAJTE NA NAHLADNUTIE V BUDÚCNOSTI.

VÝMĚNA BATERIE

V reproduktore Stir It Up Wireless sa nachádza vymeniteľná batéria navrhnutá tak, aby jej životnosť zodpovedala životnosti produktu. Ak sa stane (hoci je to nepravdepodobné), že budete potrebovať náhradnú batériu, obráťte sa na pracovníkov oddelenia služieb zákazníkom, ktorí vám poskytnú podrobné informácie o servise náhradnej batérie vykonávanom v rámci záručnej lehoty a aj po jej skončení.

POKYNY OHLADNE BATERIE

⚠ Tento znak znamená, že batérie sa nesmú likvidovať spolu s domácim odpadom, pretože obsahujú látky, ktoré môžu znečistiť životné prostredie alebo poškodiť zdravie. Batérie likvidujte v štrédkach určených pre zber odpadu.

WEEE POPIŠ

⚠ Tento symbol znamená, že výrobok by sa v rámci celej EU nemá vyhadzovať do domáceho odpadu. Aby nedošlo k možnému znečisteniu životného prostredie alebo poškodeniu zdravia v dôsledku nekontrolovaného odpadu, je potrebné pristupovať k recyklovaniu zodpovedne a propagovať tak opätovné použitie zdrojových materiálov.

Spoločnosť FKA Brands Ltd. týmto vyhlasuje, že toto rádiové zariadenie je v súlade so základnými požiadavkami a ďalšími relevantnými ustanoveniami Smernice 2014/53/EÚ. Kópiu vyhlásenia o zhode získate na adrese **www.thehouseofmarley.co.uk/declaration-of-conformity**

PL STIR IT UP WIRELESS

PRZED UŻYCIEM NALEŻY PRZECZYTAĆ CAŁĄ INSTRUKCJĘ. INSTRUKCJĘ NALEŻY ZACHOWAĆ NA PRZYSZŁOŚĆ.

WYMIANA BATERII

Głośnik Stir It Up Wireless został wyposażony w baterie wielokrotnego ładowania o żywotności porównywalnej z żywotnością produktu. W przypadku wystąpienia

