



Made in China

**Contact Us**

E-mail: [brand@rockpals.com](mailto:brand@rockpals.com)

Phone: (877) 756-8666

Mon-Fri 9 AM-5 PM (PST)

Website: [www.rockpals.com](http://www.rockpals.com)

Facebook: [@RockpalsOfficials](https://www.facebook.com/RockpalsOfficials)



# Rockpower 300 Portable Power Station USER GUIDE

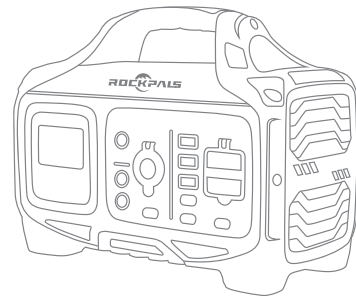

Before using or storing, please read this manual carefully, and charge your Rockpower 300 with the included charging adapter

## Introduction

Thank you for purchasing Rockpower Portable Power Station. Before using or storing, please read this manual carefully, and charge your Rockpower 300 with the included charging adapter. If you have any questions or issues, please contact our customer services team for further assistance.

Email: [support@rockpals.com](mailto:support@rockpals.com)

Free Call: (US) (877)-756-8666 Service time: Mon.-Fri. : 9:00-17:00 PST

Facebook: [@RockpalsOfficials](https://www.facebook.com/RockpalsOfficials)

Website: [www.rockpals.com](http://www.rockpals.com)

## What's In The Box

- 1 x Rockpower 300 Portable Power Station
- 1 x AC Charging Adapter
- 1 x Car Charger Cable
- 1 x Warranty Card
- 1 x Safety Precautions Card
- 1 x User Guide
- 1 x Quick Start Card

## Button Definition

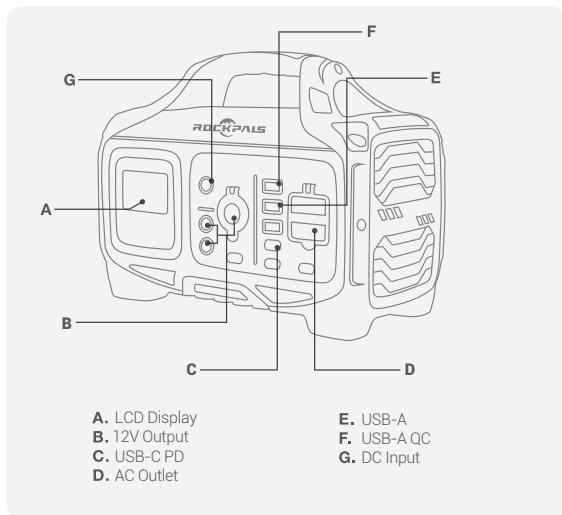

## LCD Display

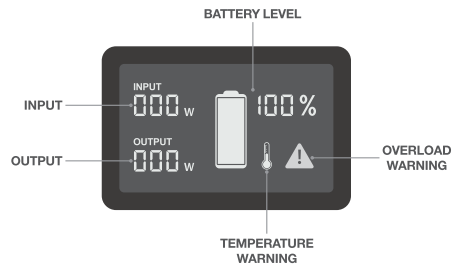

### INPUT:

Shows the amount of power (watts) going into the Rockpower 300 while charging.

### OUTPUT:

Shows the amount of power(watts) your devices are using while plugged into the Rockpower 300

### BATTERY LEVEL:

Shows 10 segments, approximating 10%-20%-30% -40%-50%-60%-70%-80%-90%-100% capacity. When charging your Rockpower 300 you will notice a battery segment blinking, this indicates the current charge status. Once fully charged, all battery segments will be lit and remain solid.

### OVERLOAD WARNING:

Power draw exceeds port's maximum allowance, indicated by red light on the port's button. You need to remove the device in corresponding port first, and then press the button of the port to recover

### TEMPERATURE WARNING:

The unit is over-heating. Allow it to cool, and then press the main power button to recover

## Using Your Rockpower 300

Press and hold the main power button for 2 seconds, the power station will be turned on.

Press and hold the 12V/USB/AC button for 2 seconds to turn on corresponding output port (when not using certain ports, make sure to turn them off to conserve power)

You'll know the output port is turned on when the green LED light on the button is illuminated

Press the "DISPLAY" button to turn on/off the LCD display

### Notice:

1. Please use this power station to power your device at temperatures ranging from  $-10^{\circ}\text{C}$  ~  $40^{\circ}\text{C}$
2. Before using, please check whether the power of your device exceeds the output range of this unit. This power station will enter protection mode if the power of your device exceeds the output range

### USB OUTPUT

1. Long press the main power button, and then press the "USB" power button, USB-A, USB-A QC, USB-C PD output will be turned on, the green LED light on the button is illuminated.
2. Plug your devices into corresponding ports, you will see the amount of power (watts) your devices are using marks on the LCD display

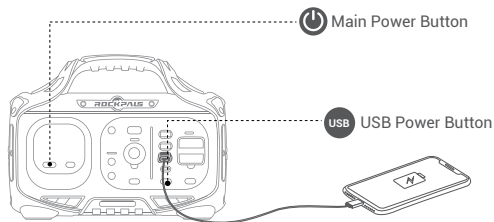

03

### DC Output

1. Long press the main power button, and then press the "DC" power button, the DC output will be turned on, the green LED light on the button is illuminated.
2. Plug your devices into corresponding ports, you will see the amount of power (watts) your devices are using marks on the LCD display

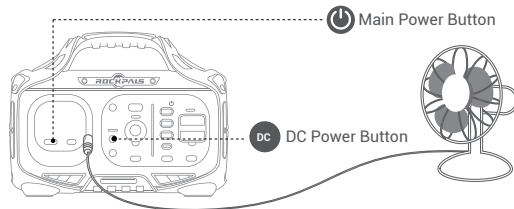

### AC Output

1. Long press the main power button, and then long press the "AC" power button, the AC output will be turned on, the green LED light on the button is illuminated.
2. Open the cover of AC output ports
3. Plug your devices into corresponding ports, you will see the amount of power (watts) your devices are using marks on the LCD display

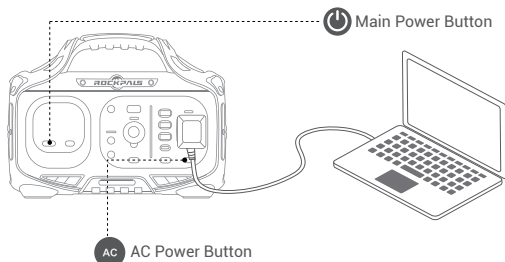

04

## What it Powers

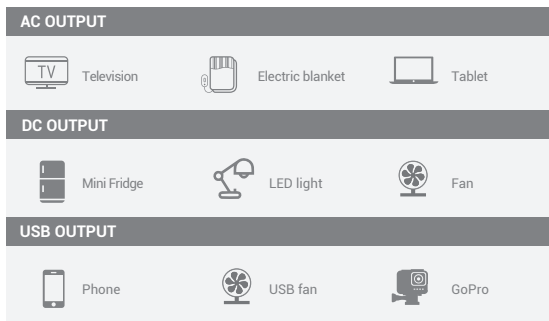

- As the ambient temperature and battery usage times change, the using time of power station will change.
- Please confirm the power of the device in the instruction manual or catalog of the device.
- When the charging specification of the device exceeds the maximum value of this unit, this power station will enter automatic protection mode, the output will be turned off automatically. Before using, please ensure your electronic device is **below 300W**.

## Charging Your Rockpower 300

There are following 3 charging ways

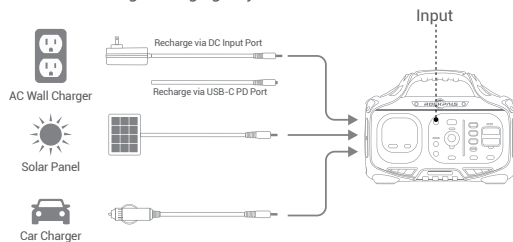

05

## Charging from Solar

- ① Place the solar panels in direct sunlight (we recommend Rockpower solar panels)
- ② Please connect the DC output terminal of the solar panel to the charging port of the power station, and the LCD display will show the charging status. (Please charge at the temperature range of 0 °C ~ 40 °).
- ③ During the charging process, when the battery temperature rises, the cooling fan will automatically turn on to lower the battery temperature.
- ④ Remove the charging device from the solar panel and power station after fully charged.

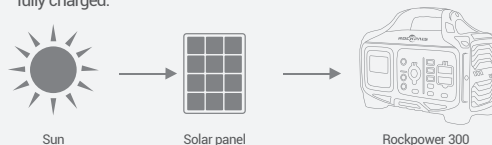

## Charging from AC Adapter

- ① Insert the AC adapter into the socket, and then connect the other end to the DC or Type C input charging port of the power station. The LCD display will show the charging status
- ② When it is fully charged, the overcharge protection of the power station will be turned on and the charging automatically disconnected.
- ③ During the charging process, when the battery temperature rises, the cooling fan will automatically turn on to lower the battery temperature.
- ④ Remove the charging adapter from power station after fully charged.

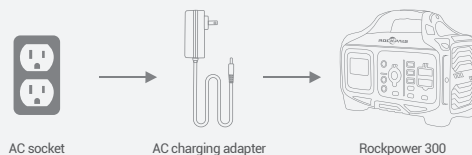

06

## Charging from Car Charger(12V/ 24V)

- ① Connect the included car charging cable into car port.
- ② Connect the other end of car charging cable into the charging port of the power station, and the LCD display will show the charging status.
- ③ When it is fully charged, the overcharge protection of the power station will be turned on and the charging automatically disconnected.
- ④ During the charging process, when the battery temperature rises, the cooling fan will automatically turn on to lower the battery temperature.
- ⑤ Remove the charging adapter from power station after fully charged.

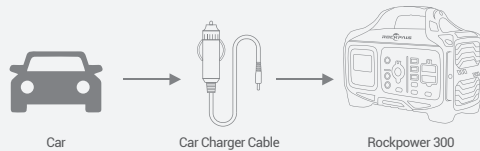

## Charging Indication

The battery indicator shows the remaining battery capacity.

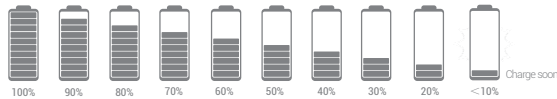

High ← ————— → Low

The power marquee will be 10%-20%-30%-40%....100%, displayed in 10 segments. When the battery capacity is below 20%, the power marquee could not show the specific remaining amount of capacity. At this time, please charge as soon as possible; when the battery capacity is below 10%, the power marquee will flash and the AC output will be forced to close. In addition, if you do not use it for a long time, please charge the power supply every three months.

## Technical Specifications

Capacity	280.8Wh/78000mAh, Lithium-ion
Size	10.5 x 5.3 x 8.5 inches
Weight	7.7lb
Input	DC Port: 15V=3A, 45W USB-C PD Port: 5V=3A, 9V=3A, 12V=2.5A, 15V=2A, 20V=1.5A
1 x Car port	12V=10A
2 x 5mm DC Port	12V=5A
AC Output	100-120V 60Hz (300W Rated, 500W Peak)
2 x USB Output	5V=3.1A
USB-A QC Port	5V=3A, 9V=2A
USB-C PD Port	5V=3A, 9V=3A, 12=2.5A, 15V=2A, 20V=1.5A
Cell Type	Lithium-ion Battery
Lifecycles	≥ 500
Working Temperature	Charge Temperature: 0°C-40°C Discharge Temperature: -10°C-40°C
Safety Protection	Overheating Protection, Over Current Protection, Over Voltage Protection, Short Circuit Protection

## Frequently Asked Questions

### Why this power station cannot supply power to other devices (no output)?

- ① Please check whether the power button and output ports of the power station are turned on (there's no output if the ambient temperature is beyond -10 °C to 40 °C).
- ② Check if the device completely inserted into the output port of power station; Whether there is foreign matter at the port of device and power station.
- ③ Please refer to the marquee of the LCD display to confirm the remaining battery capacity of the power station. If it's less than 10%, the power station needs to be recharged.
- ④ Check if the voltage and current specifications of the device exceed the range of power station.
- ⑤ Please confirm whether the power station is automatically turned on over current/ overload/ over temperature function due to other reasons.

### How to release the automatic protection function after it is activated?

#### Follow these steps

A: If the OVERLOAD mark is lit on LCD display

- ① Disconnect the device first.
- ② Short press the power button to release the automatic protection mode.

B: If the LCD display is completely black

- ① Disconnect the device first.
- ② Charge the power station for 2~3 minutes.
- ③ Short press the power button to release the automatic protection mode.

### Why is the adapter hot while charging the power station?

Our accessories include an AC adapter that can be used up to 65°, in addition, the adapter is UL/PSE certified, please feel free to use it.

### What is overload protection?

Overload protection is that the power station will automatically turn off when the power of the device exceeds the rated output power. The LCD display will alert when the power system detects that the device being used is shorted or overloaded. Please confirm whether the device parameter specifications meet the scope of the power station before using it.

### Can I charge this power station while supplying power at the same time?

When the power station is in recharging, the USB/ TYPE-C/ DC output ports are workable; but there is no AC output at this period.

### How do i know if my device will work with the Rockpower 300?

You will need to check the amount of power your device requires. This may require some research on your end. An online search or examining the user guide for your devices should suffice. To be compatible with the Rockpower 300 you should use devices that require less than 300W.

### How to know the working times for my device?

Working time = (280.8Wh\*0.85)/working power of the device. For reference, assuming your device consumes 30W (possibly a 40-inch TV), the working time is 280.8Wh\*0.85/30W ≈ 8hr

### Can i take Rockpower 300 on a flight?

No, Under FAA regulations we are not allowed to take any battery exceeding 100Wh on a plane, Rockpower 300 is 280.8Wh.

### **AC and DC output, which way is best to power my CPAP machine?**

For Optimal Use with CPAP, Rockpower 300 can power your cpap by two ways: 110V AC plug and 12V DC plug. Strongly recommend that CPAP users use DC to DC converter to work with this unit and turn off or remove the heater/ humidifier, it should last longer. To buy the DC converter, please consult with your CPAP supplier or simply find us for a guide.

### **Is this Rockpower 300 uses Modified-sine wave inverter or Pure-sine wave inverter?**

The Rockpower 300 uses pure sine wave inverter, pure sine wave inverters use more sophisticated technology to protect even the most sensitive electronics. Pure sine wave inverters produce power which equals – or is better than – the power in your home. Appliances which may not function properly, or which may be permanently damaged, without pure, smooth power will be safe with pure sine inverters





# Rockpower 300

## ポータブル電源 取扱説明書

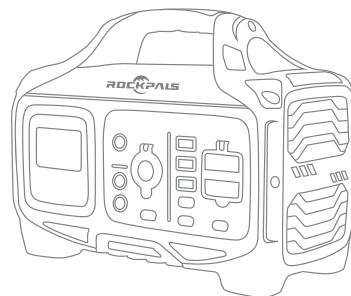

ご使用前にこの取扱説明書をよくお読の上、正しくご使用ください。  
初めて本製品を使用する際には、同梱の充電器で本製品を充電してください。

## はじめに

この度はRockpowerポータブル電源をお買い上げいただき、誠にありがとうございます。

この取扱説明書は、ご購入頂いたポータブル電源を安全に、また本製品を効率的にご利用頂くための内容となっています。使用方法を誤ると、感電やけがなど命の危険があるため、必ずご使用前に本書をよくお読みのうえ、操作をご理解頂いたうえ、正しくお使いください。また、お読みになった後は、いつでもご覧になれる場所に本書を大切に保管してください。

ご質問などがある場合に、メールで連絡していただけますようお願い致します。

Email: [sales@rockpals.com](mailto:sales@rockpals.com)

Facebook: [@RockpalsOfficials](https://www.facebook.com/RockpalsOfficials)

Website: [www.rockpals.com](http://www.rockpals.com)

## パッケージ内容

- 1\*Rockpower 300ポータブル電源
- 1\*ACアダプター
- 1\*シガーライターケーブル
- 1\*保証書
- 1\*注意事項カード
- 1\*取扱説明書
- 1\*クイックスタートカード

## 各部のお名前

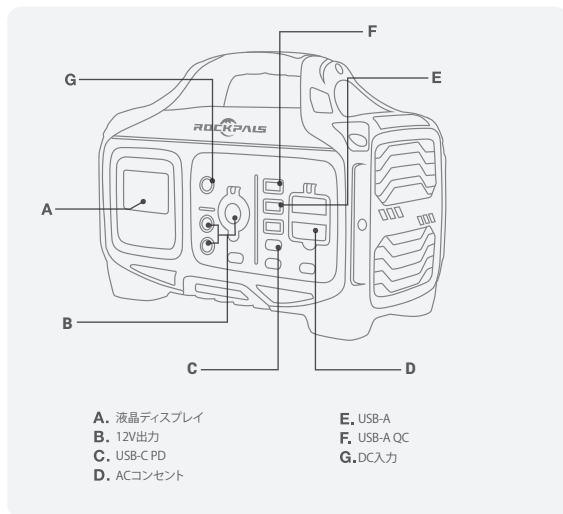

## LCDディスプレイ

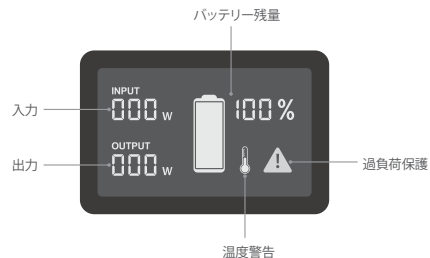

### 入力:

充電時に、Rockpower 300の入力電量(ワット)を表示します。

### 出力:

Rockpower 300に接続した状態でデバイスの電力量(ワット)を表示します。

### バッテリー残量:

バッテリー残量灯は「10%-20%-30%-40%-50%-60%-70%-80%-90%-100%」の10段階で表示されます。Rockpower 300を充電すると、バッテリーセグメントが点滅していることがわかります。これは現在の充電状態を表示します。満充電されると、すべてのバッテリーセグメントが点灯し、点灯したままになります。

### 過負荷保護:

消費電力がポートの最大許容量を超えると、ポートボタンが赤く点灯します。対応するポートからデバイスを抜いてから、ポートのボタンを押してリセットします。

### 温度警告:

ユニットは過熱しています。冷却してから、メイン電源ボタンを押してリセットします。

## Rockpower 300を使用する

メイン電源ボタンを2秒長押しすると、ポータブル電源がONになります。

12V / USB / ACボタンを2秒長押しすると、対応する出力ポートがONになります。  
(特定のポートを使用しない場合は、電源を節約するために必ずOFFにしてください)

ボタンに緑色のLEDランプが点灯すると、出力ポートがONになっていることがわかります。

「DISPLAY」ボタンを押して、LCDディスプレイのオン/オフを切り替えます。

### ご注意：

1. 給電機能をご利用になる際は、周囲の温度が-10℃～40℃の範囲内で使用してください。
2. 使用する電気機器の消費電力を確認いただき、本機の出力範囲内で電気機器を使用してください。本機の出力範囲を超えて使用した場合、保護装置が働き、電気が取らせなくなります。

## USB出力

1. 「メイン電源ボタン」を長押ししてから、「USB」電源ボタンを押します。「USB」ボタンに緑色のLEDランプが点灯し、TYPE-C/PD、USB QC、USB出力が可能になります。
2. デバイスに対応するポートに接続すると、使用しているデバイスの電力量(ワット)がLCDディスプレイに表示されます。

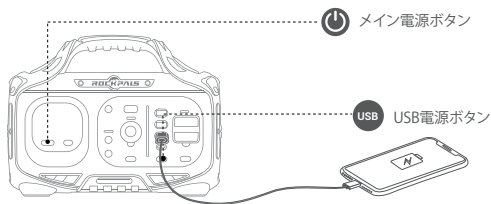

## DC出力

1. 「メイン電源ボタン」を長押ししてから、「DC」電源ボタンを押します。ボタンに緑色のLEDランプが点灯し、DC出力が可能になります。
2. デバイスに対応するポートに接続すると、使用しているデバイスの電力量(ワット)がLCDディスプレイに表示されます。

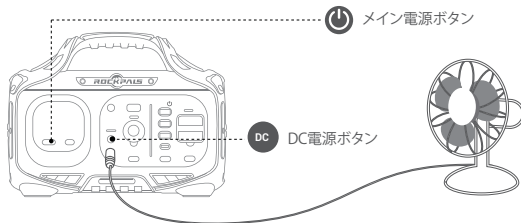

## AC出力

1. 「メイン電源ボタン」を長押ししてから、「AC」電源ボタンを長押しします。ボタンに緑色のLEDランプが点灯し、AC出力が可能になります。
2. AC出力ポートのカバーを開きます。
3. デバイスに対応するポートに接続すると、使用しているデバイスの電力量(ワット)がLCDディスプレイに表示されます。

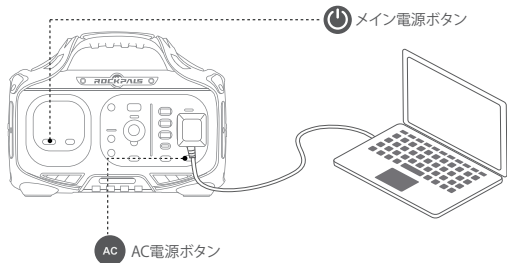

## 接続できる電気製品の例



- 周囲温度とバッテリーの使用時間が変わると、電源の使用時間も変わります。
- 接続する電気製品の消費電力は、電気製品の取扱説明書やカタログなどでご確認ください。
- 電気製品の入力仕様が本体の出力値の上限を超えている場合に、過負荷保護で電流を自動的に遮断します。使用する前に、お使いの機器の消費電力が300W以下であることを確認してください。

## Rockpower 300を充電する

3つの充電方法

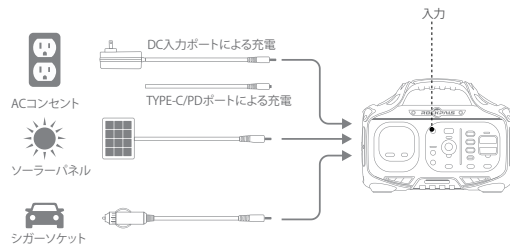

21

## ソーラーパネルで充電

- ① ソーラーパネルを直射日光に当たる所に置いてください(Rockpalsのソーラーパネルを推奨いたします)。
- ② ソーラーパネルのDC出力端子と電源充電用入力端子に接続すると、LCD ディスプレイに充電状態が表示されます(本機の充電は、周囲温度が0℃～40℃の範囲内で行ってください)。
- ③ 本製品は、充電中に内部温度が上昇した場合、冷却ファンを動作させ送風することで内部を冷却します。
- ④ 充電完了後は、ソーラーパネルを本体から外してください。

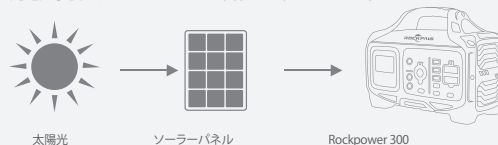

## ACアダプターで充電

- ① ACアダプターをコンセントに接続してから、DC TYPE-C入力ポートに接続します。LCDディスプレイに充電状態が表示されます。
- ② バッテリーがフル充電になり次第、内蔵式過充電保護回路制御モジュールが作動し、自動で充電が停止します。
- ③ 本製品は、充電中に内部温度が上昇した場合、冷却ファンを動作させ送風することで内部を冷却します。
- ④ 充電完了後は、ACアダプターを本機およびコンセントから外してください。

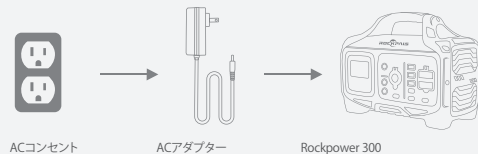

22

## カーチャージャーで充電(12V/24V)

- ① 付属のシガーライターケーブルを車のアクセサリソケットに接続します。充電器のコネクターを充電入力端子に接続すると、LCD ディスプレイで充電状態が表示されます。
- ② バッテリーがフル充電になり次第、内蔵式過充電保護回路制御モジュールが作動し、自動で充電が停止します。
- ③ 本機は、充電中に内部温度が上昇した場合、冷却ファンを作動させ送風することで内部を冷却します。
- ④ 充電完了後は、充電器を本機および車から外してください。

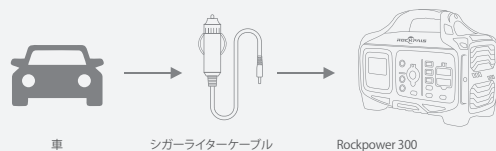

## 電池残量を確認する



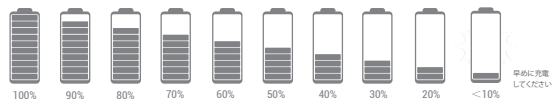











バッテリーの残量に合わせ、バッテリー残量灯が光ります



バッテリー残量灯は「10%-20%-30%-40%-50%-60%-70%-80%-90%-100%」の10段階で表示されます。

バッテリー残量が20%以下である場合は、バッテリーの残量(%)は表示されません。この場合、ACコンセントやソーラーパネルなどの電源プラグで早めに充電してください。なお、電池残量が10%以下の場合、バッテリー残量灯が点滅して、AC出力が遮断されます。本製品を長期保管する場合、3ヶ月に1回60%-80%程度の充電は推奨されます。

## 製品仕様

 容量	280.8Wh/78000mAh リチウムイオン
 寸法	27x13.5x21.5cm
 重量	3.5kg
 入力	DCポート:15V ≒ 3A 45W USB-C PDポート:5V ≒ 3A, 9V ≒ 3A, 12V ≒ 2.5A, 15V ≒ 2A, 20V ≒ 1.5A
 シガーソケット	12V ≒ 10A
 DC出力*2	12V ≒ 5A
 AC出力*1	100-120V 60Hz (定格300W、ピーク500W)
 USB*2	5V ≒ 3.1A
 USB-A QCポート	5V ≒ 3A 9V ≒ 2A
 Type-C/PDポート	5V ≒ 3A, 9V ≒ 3A, 12V ≒ 2.5A, 15V ≒ 2A, 20V ≒ 1.5A
 バッテリー	リチウムイオン
 使用回数	≧500
 使用温度	充電温度 0℃ ~ 40℃ 動作温度 -10℃ ~ 40℃
 安全保護	過熱保護、過電流保護、過電圧保護、短絡保護

## よくあるご質問

### 電気製品に給電できないのはなぜでしょうか

- ① メイン電源ボタンと出力ボタンがONされたかをご確認ください。(周囲温度が-10℃～40℃の範囲外で使用した場合、電気が取らせなくなることがあります。)
- ② 本機に電気機器の電源プラグを接続する際は、プラグを根元まで確実に差込んでください。充電器出力コネクタ部、または充電用入力端子部に水や異物が付着している場合は除去してください。
- ③ 電源残量をLCDディスプレイに確認してください。もし、電源残量10%以下であれば、ポータブル電源を再充電する必要があります。
- ④ ご使用のデバイス電圧と消費電力は本製品の出力値の上限を超えているかを確認してください。
- ⑤ 短絡保護/過充電保護/過電流保護/過放電保護/温度保護/過負荷保護などの保護回路が作動するかをご確認ください。

### 過負荷保護等の保護回路が起動したら、どうしたらいいでしょうか

以下の場合、電源のリセットが必要となります。

A: LCDディスプレイで過負荷が表示する

- ① 接続している電気機器のプラグを外してください。
- ② メイン電源ボタンを押すと保護システムが解除され、再度ご利用頂けます。

B: LCDディスプレイが真っ黒になる

- ① 接続している電気機器のプラグを外してください。
- ② 本体を2-3分充電してください。
- ③ 電源ボタンをONにするとリセットされ表示が戻ります。

ポータブル電源を充電している時に、アダプターが相当熱くなる弊社のポータブル電源にはACアダプターが付属されます。このアダプターは安全規格により最高温度が65℃となっております。また、製品にはPSE、ULなどの認証を取得し安全に配慮した製品となっておりますので、ご安心ください。

### 過負荷保護とは

電気製品の入力仕様が本体の出力値の上限を超えている場合に、電流を自動的に遮断することです。使用中のデバイスが短絡または過負荷状態が検出すると、LCDディスプレイに過負荷警告が表示されます。使用する電気機器の消費電力を確認いただき、本機の出力範囲内で電気機器を使用してください。本機の出力範囲を超えて使用した場合、保護装置が働き、電気が取らせなくなります。

### 充電しながら給電できますか

本体を充電している時に、USB/Type-C/DC/シガーソケット出力端子から電気製品に給電できますが、AC出力端子からの給電は出来ません。

### デバイスがRockpower 300で動作するかどうかを確認する

使用する電気機器の消費電力を確認する必要があります。電気製品の取扱説明書やカタログなどでご確認ください。お使いの機器の消費電力が300W以下であるとRockpower 300ポータブル電源をご利用いただけます。

### 使用機器の稼働時間を知る方法

稼働時間=(280.8Wh \* 0.85) / 機器の消費電力。参考のために、機器が30W (たとえば40インチテレビ)の消費電力と仮定すると、時間は280.8Wh \* 0.85 / 30W=8時間です。

### Rockpower 300ポータブル電源を飛行機に持ち込めますか

いいえ。飛行機で100wh以上の電源を運ぶことは禁止されています。Rockpower 300ポータブル電源は280.8whです。

## ACとDC出力、CPAPに給電する最適な方法

Rockpower 300は110V AC出力と12V DC出力の2つの方法でCPAPに電力を供給できます。

CPAPの使用者はDC-DCコンバーターを利用して操作し、ヒーター/加湿器をオフにするあるいは取り外すことを強くお勧めします。DCコンバーターを購入するには、CPAPのサプライヤーに相談するかまたはこちらに問い合わせください。

## Rockpower 300は修正正弦波インバーターまたは純正弦波インバーターを使用していますか？

Rockpower 300は純正弦波インバーターを使用しています。純正弦波インバーターはより洗練された技術を使用して最も敏感な電子機器を保護します。純正弦波インバーターは、ご家庭の電力と同等またはそれ以上の電力を生成します。純粋な滑らかな電力がなければ、正常に機能しないか、永久に損傷する可能性もあります。純正弦波インバーターでのスムーズな電力がより安全です。