



OWNER'S MANUAL
MANUAL DE USUARIO



Monoblock Class D Subwoofer Amplifier
Amplificador de Subwoofer Monobloque Digital
ZR500.1D ■ ZR1000.1D ■ ZR1500.1D ■ ZR2000.1D

4 Channels Class D Stereo Full Range Amplifier
Amplificador de rango completo estéreo digital de 4 canales
ZR600.4D ■ ZR800.4D ■ ZR1600.4D



ENGLISH | ESPAÑOL



ZR500.1D

1. REMOTE - Controller Input Jack, plug the Bass level knob to adjust the volume remotely.

2. INPUT - Low Level Input, this is your RCA audio signal input from the source (head unit).

3. BASS BOOST - Switch selector for Bass Boost gain, this can be selected for 0dB, 6dB or 12dB gain.

4. GAIN - Knob for input gain adjustment, this ranges from 0.2V to 6V input signal.

5. LPF - Knob for Low Pass Frequency adjustment, this ranges from 50Hz to 220Hz.

6. SUBSONIC - Knob for Subsonic frequency adjustment, this ranges from 10Hz to 50Hz.

7. POWER INPUT - Power connection terminals.

- **+12V** - Positive Terminal, using a 4 Ga wire connect it Directly to the Positive (+) Post of the car battery.

- **REM** - Terminal to Remote cable, which comes from the source and controls the amplifier switching on.

(Applied voltage must be between 10 and 15VDC).

- **GND** - Ground terminal, using a 4 Ga wire connect it to the car chassis. Keep the length of the ground cable to a minimum.

8. SPEAKER OUTPUT - Speaker connecting terminal.

1. REMOTO - Conector de entrada del controlador, conecte la perilla de nivel de graves para ajustar el volumen de forma remota.

2. INPUT - Entrada de nivel bajo, esta es su entrada de señal de audio RCA desde la fuente (unidad estéreo).

3. POTENCIADOR DE GRAVES - Selector de switch para ganancia de refuerzo de graves, esto puede seleccionarse para ganancia de 0dB, 6dB o 12dB.

4. GANANCIA - Perilla para el ajuste de la ganancia de entrada, esto varía de 0.2V a 6V de señal de entrada.

5. LPF - Perilla para el ajuste de la frecuencia de paso bajo, varía entre 50 Hz y 220 Hz.

6. SUBSÓNICO - Perilla para ajuste de frecuencia subsónica, esto varía de 10Hz a 50Hz.

7. ENTRADA DE ALIMENTACIÓN - Terminales de conexión de alimentación.

- **+ 12V** - Terminal positivo, con un cable de 4 Ga conéctelo directamente al terminal positivo (+) de la batería del vehículo.

- **REM** - Cable de terminal a remoto, que proviene de la fuente y controla el encendido del amplificador.

(El voltaje aplicado debe estar entre 10 y 15 VCC).

- **GND** - Terminal de tierra, con un cable de 4 Ga conéctelo al chasis del automóvil. Mantenga la longitud del cable de tierra al mínimo.

8. SALIDA DE ALTAVOZ - Terminal de conexión de altavoz.

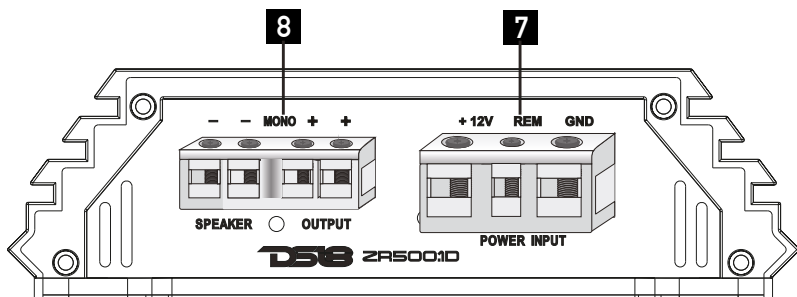
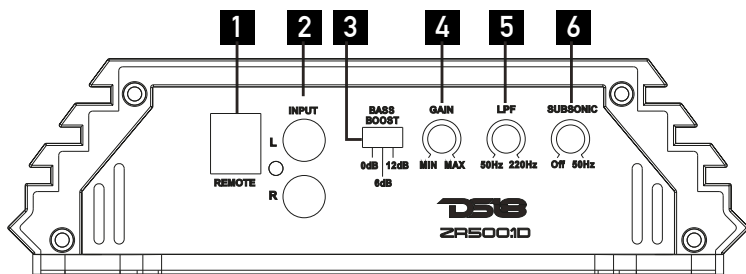

ZR1000.1D | ZR1500.1D | ZR2000.1D

1. **HI / LO** - Level input Button Selector.
2. **INPUT** - Low Level Input, this is your RCA audio signal input from the source (head unit).
- **OUTPUT** (Only for ZR2000.1D) - Low Level Output, A daisy chain output for connection to another amplifier with a low-level input.
- **BRIDGE** (Only for ZR1000.1D and ZR1500.1D) - for Strapping two amplifiers as one with one Master and one Slave configuration.
- **IN** - use an RCA to connect from the Master Amplifier, use this when this is used as a Slave amplifier.
- **OUT** - use an RCA to connect to a Slave Amplifier, use this when this is used as a Master Amplifier.
3. **REMOTE** - Controller Input Jack, plug the Bass level knob to adjust the volume remotely.
4. **GAIN** - Knob for input gain adjustment, this ranges from 0.2V to 6V input signal.
5. **LPF** - Knob for Low Pass Frequency adjustment, this ranges from 40Hz to 180Hz.
6. **SUBSONIC** - Knob for Subsonic frequency adjustment, this ranges from 10Hz to 50Hz.
7. **FREQ** - Knob for Bass Boost Frequency adjustment, this ranges from 30Hz to 80Hz.
8. **BOOST** - Knob for Bass Boost gain, this ranges from 0dB to +12dB.

1. **HI / LO** - Selector de botón de entrada de nivel.
2. **ENTRADA** - Entrada de nivel bajo, esta es su entrada de señal de audio RCA desde la fuente (unidad estéreo).
- **SALIDA** (Solo para ZR2000.1D)- Salida de bajo nivel, una salida en cadena para la conexión a otro amplificador con una entrada de bajo nivel.
- **PUENTE** (Solo para ZR1000.1D y ZR1500.1D) - para conectar dos amplificadores como uno con una configuración de maestro y una configuración de esclavo.
- **ENTRADA:** utilice un RCA para conectarse desde el amplificador maestro. solo use esta entrada RCA cuando se use como un amplificador esclavo.
- **SALIDA:** utilice un RCA para conectarse a un amplificador esclavo. solo use esta salida RCA cuando se use como un amplificador maestro.
3. **REMOTO** - Conector de entrada del controlador, conecte la perilla de nivel de graves para ajustar el volumen de forma remota.
4. **GANANCIA** - Perilla para el ajuste de la ganancia de entrada, esto varía de 0.2V a 6V de señal de entrada.
5. **LPF** - Perilla para el ajuste de la frecuencia de paso bajo, varía entre 40 Hz y 180 Hz.
6. **SUBSÓNICO** - Perilla para ajuste de frecuencia subsónica, esto varía de 10Hz a 50Hz.
7. **FREQ** - Perilla para el ajuste de la frecuencia de refuerzo de graves, varía de 30 Hz a 80 Hz.
8. **POTENCIADOR** - Perilla para la ganancia de refuerzo de graves, varía de 0dB a + 12dB

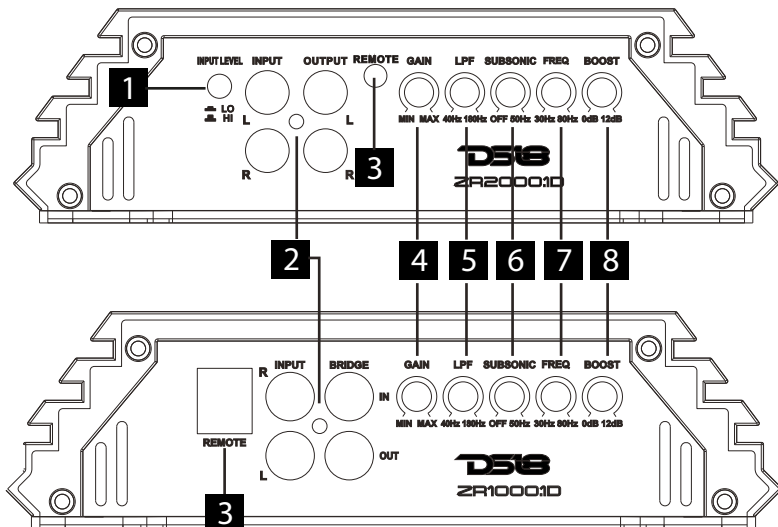

FEATURES / CARACTERÍSTICAS

ZR1000.1D | ZR1500.1D | ZR2000.1D

9. SPEAKER OUTPUT - Speaker connecting terminal.

10. POWER INPUT - Power connection terminals.

- **+12V** - Positive Terminal, using a 4 or 0 Ga wire connect it Directly to the Positive (+) Post of the car battery.

- **REM** - Terminal to Remote cable, which comes from the source and controls the amplifier switching on.

(Applied voltage must be between 10 and 15VDC)

- **GND** - Ground terminal, using a 4 or 0 Ga wire connect it to the car chassis. Keep the length of the ground cable to a minimum.

9. SALIDA DE ALTAVOCES - Terminal de conexión de altavoces.

10. ENTRADA DE ALIMENTACIÓN - Terminales de conexión de alimentación.

- **+ 12V** - Terminal positivo, con un cable de 4 o 0 Ga conéctelo directamente al terminal positivo (+) de la batería del automóvil.

- **REM** - Terminal a cable remoto, que proviene de la fuente y controla el encendido del amplificador. (El voltaje aplicado debe estar entre 10 y 15 VCC)

- **GND** - Terminal de tierra, con un cable de 4 o 0 Ga conéctelo al chasis del vehículo. Mantenga la longitud del cable de tierra al mínimo.

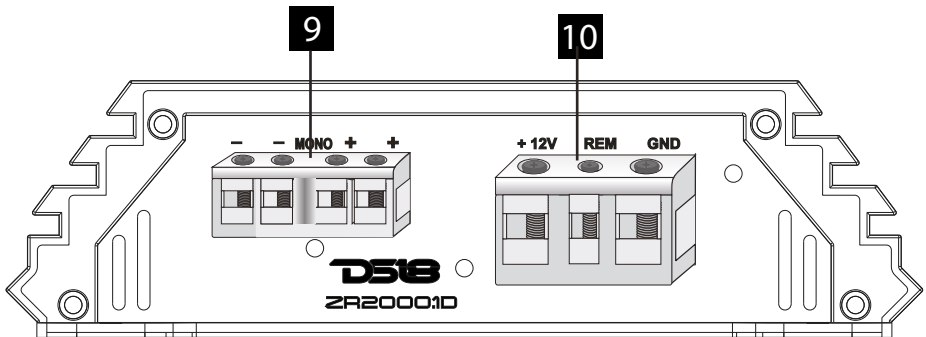

WE LIKE
IT LOUD

FEATURES / CARACTERÍSTICAS

ZR600.4D | ZR800.4D | ZR1600.4D

1. FREQ – Knob for Frequency adjustment, this ranges from 40Hz to 4KHz.

2. FREQUENCY SELECTOR SWITCH - HP High frequency, LP low frequency, F Full frequency.

3. GAIN - Knob for input gain adjustment, this ranges from 0.2V to 6V input signal.

4. INPUT - Low Level Input, this is your RCA audio signal input from the source (head unit).

5. SPEAKER OUTPUT - Speaker connecting terminal.

6. POWER INPUT - Power connection terminals.

- **+12V** - Positive Terminal, using a 4 or 0 Ga wire connect it Directly to the Positive (+) Post of the car battery.

- **REM** - Terminal to Remote cable, which comes from the source and controls the amplifier switching on.

(Applied voltage must be between 10 and 15VDC).

- **GND** - Ground terminal, using a 4 or 0 Ga wire connect it to the car chassis. Keep the length of the ground cable to a minimum.

1. FREQ - Perilla para el ajuste de la frecuencia, varía de 40 Hz a 4KHz.

2. INTERRUPTOR SELECTOR DE FRECUENCIA: HP de alta frecuencia, LP de baja frecuencia, F de frecuencia completa.

3. GANANCIA - Perilla para el ajuste de la ganancia de entrada, esto varía de 0.2V a 6V de señal de entrada.

4. INPUT - Entrada de nivel bajo, esta es su entrada de señal de audio RCA desde la fuente (unidad estéreo).

5. SALIDA DE ALTAVOZ - Terminal de conexión de altavoz.

6. ENTRADA DE ALIMENTACIÓN - Terminales de conexión de alimentación.

- **+12V** - Terminal positivo, con un cable de 4 ó 0 Ga conéctelo directamente al terminal positivo (+) de la batería del vehículo.

- **REM** - Cable de terminal a remoto, que proviene de la fuente y controla el encendido del amplificador.

(El voltaje aplicado debe estar entre 10 y 15 VCC).

- **GND** - Terminal de tierra, con un cable de 4 ó 0 Ga conéctelo al chasis del automóvil. Mantenga la longitud del cable de tierra al mínimo.

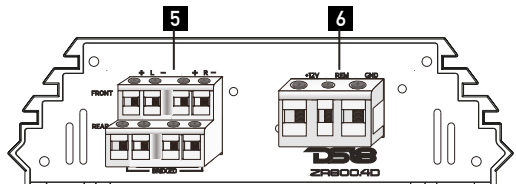
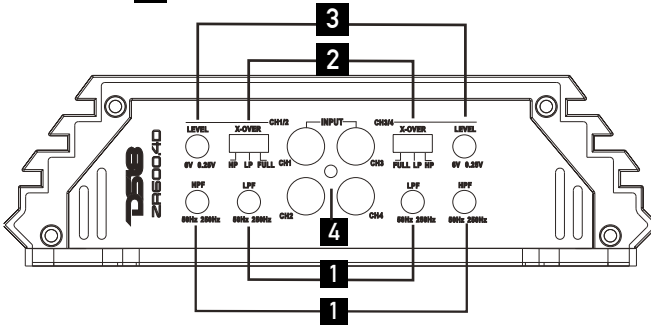
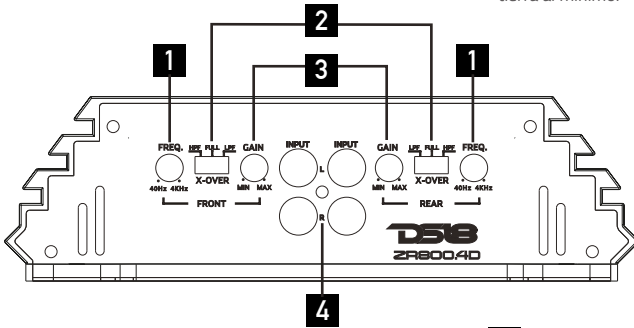

FEATURES / CARACTERÍSTICAS

LED STATUS INDICATOR / LED DE INDICADORES DE ESTADO

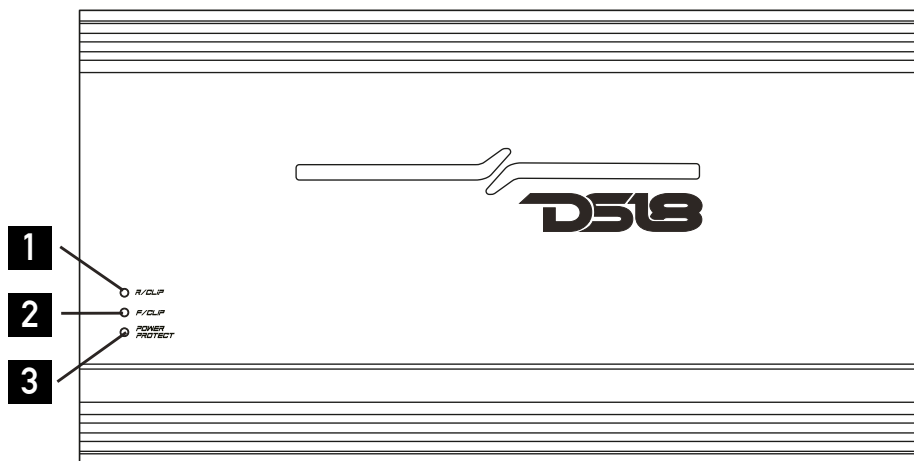

1. **CLIP:** When signal is clipped the LED will turn YELLOW.
2. **PROTECT:** When the device enter into protection the LED will turn on RED.
3. **POWER:** When the devices is powered on the LED turn on green.

1. **CLIP:** Cuando se recorta la señal el LED se encenderá en amarillo.
2. **PROTECTOR:** Cuando el dispositivo entre en protección el LED se encenderá en ROJO.
3. **ENCENDIDO:** Cuando los dispositivos están encendidos el LED se encenderá en verde.

POWER CONNECTION LEADS / CABLES DE CONEXIÓN DE ENERGÍA

ZR500.1D | ZR1000.1D | ZR1500.1D | ZR2000.1D

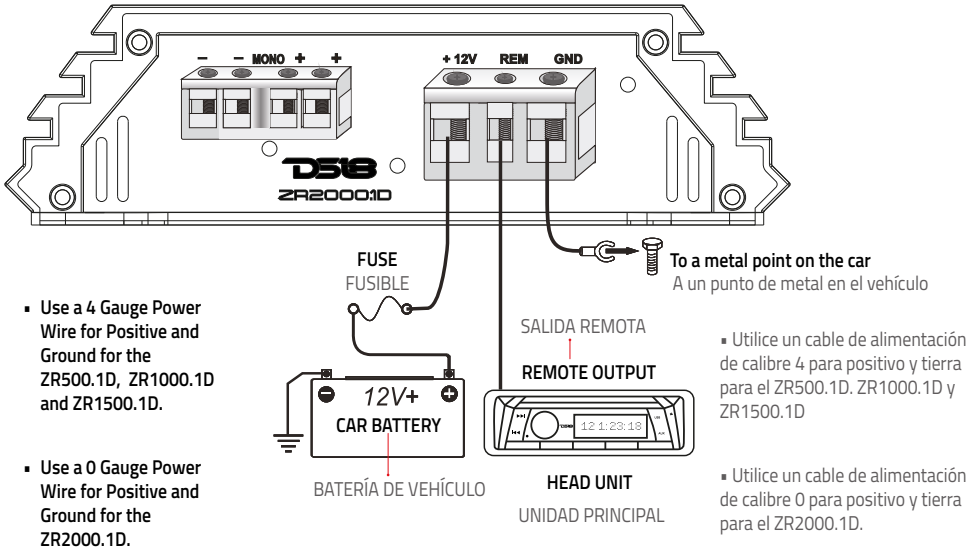

POWER CONNECTION LEADS / CABLES DE CONEXIÓN DE ENERGÍA

ZR600.4D | ZR800.4D | ZR1600x4D

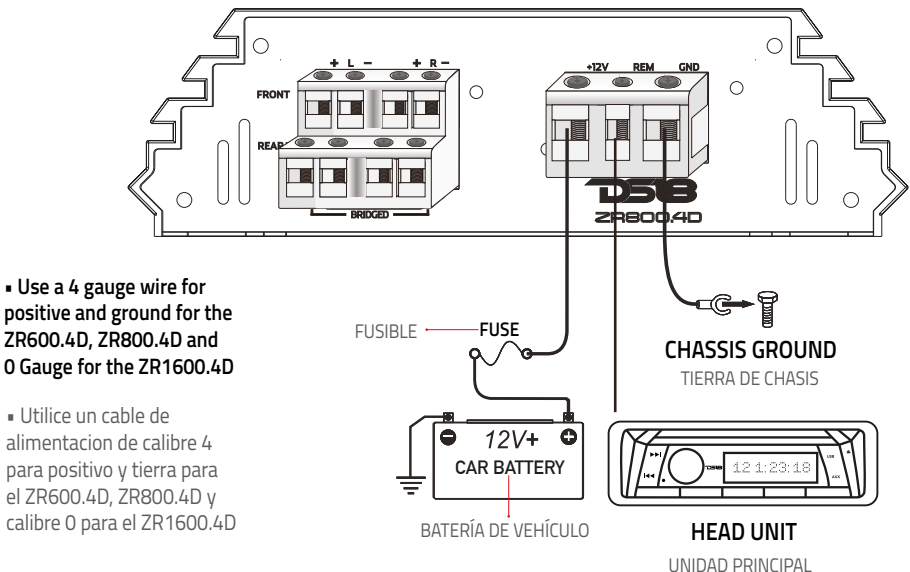

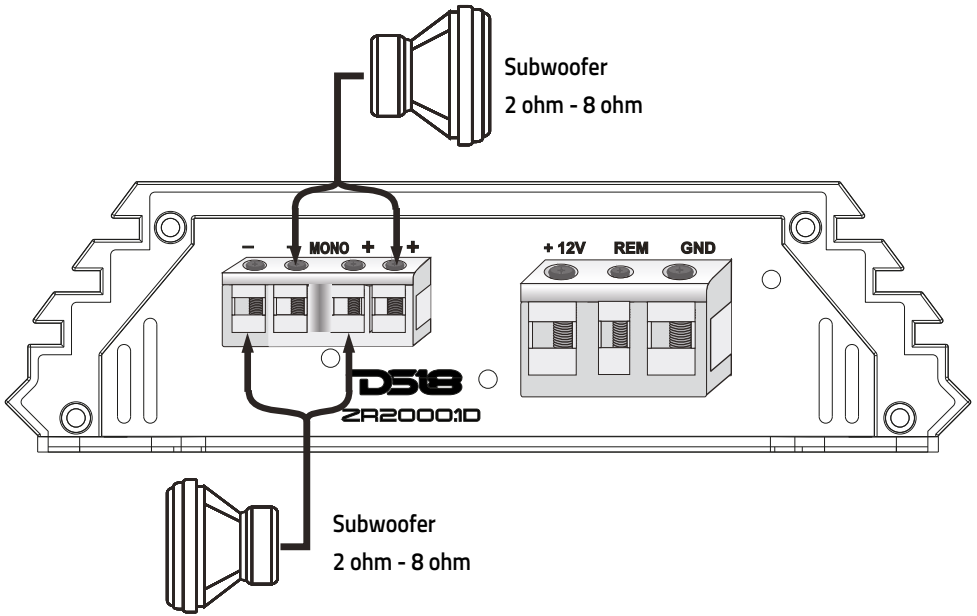
DUAL SUBWOOFER CONNECTION / CONEXIÓN DE SUBWOOFER DOBLE**ZR500.1D | ZR1000.1D | ZR1500.1D | ZR2000.1D**

**WE LIKE
IT LOUD**

SPEAKER CONNECTION / CONEXIÓN DE ALTAVOCES

ZR600.4D | ZR800.4D | ZR1600.4D

STEREO MODE

MODO ESTÉREO

4 CHANNEL SPEAKER CONNECTION

CONEXIÓN
ALTAVOZ
DE 4 CANALES

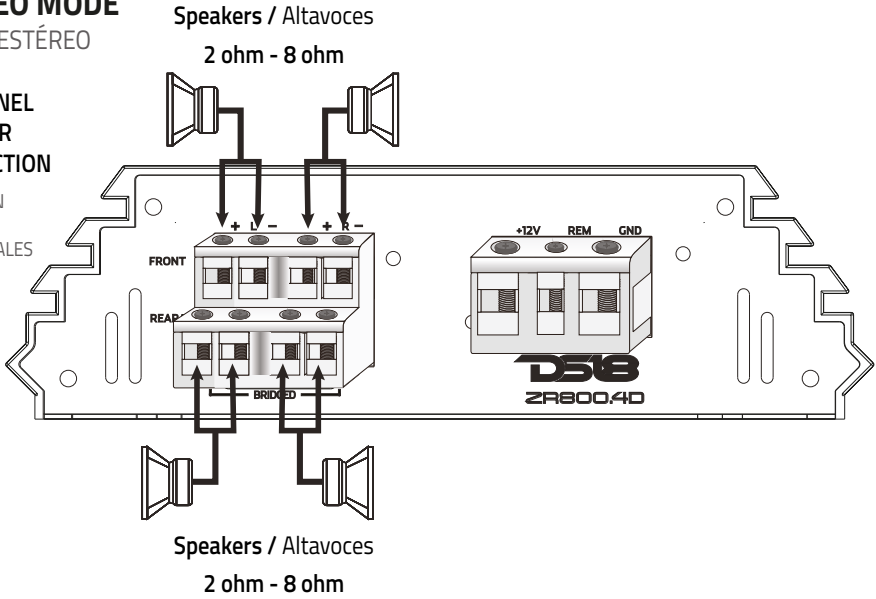

BRIDGE MODE

MODO PUENTE

2 CHANNEL SPEAKER CONNECTION

CONEXIÓN
ALTAVOZ
DE 2 CANALES

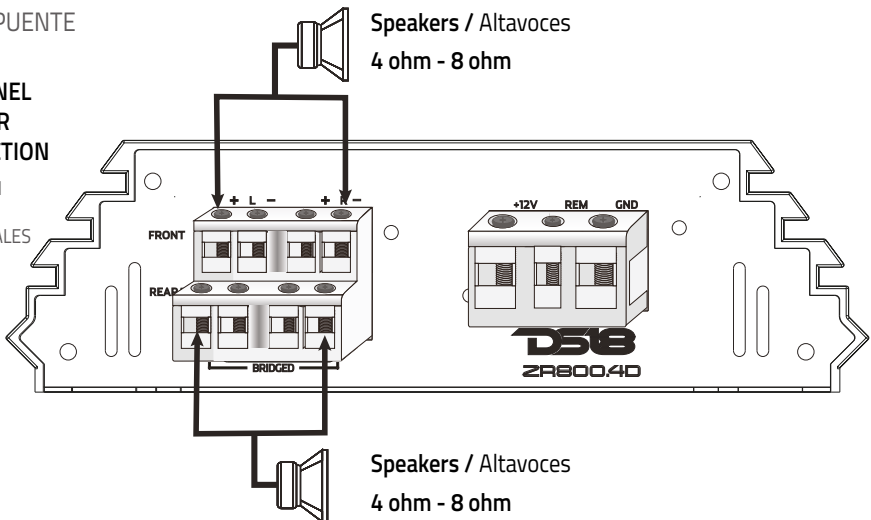

FRONT PANEL CONNECTION / CONECTOR DEL PANEL FRONTAL

ZR1000.1D / ZR1500.1D / ZR2000.1D

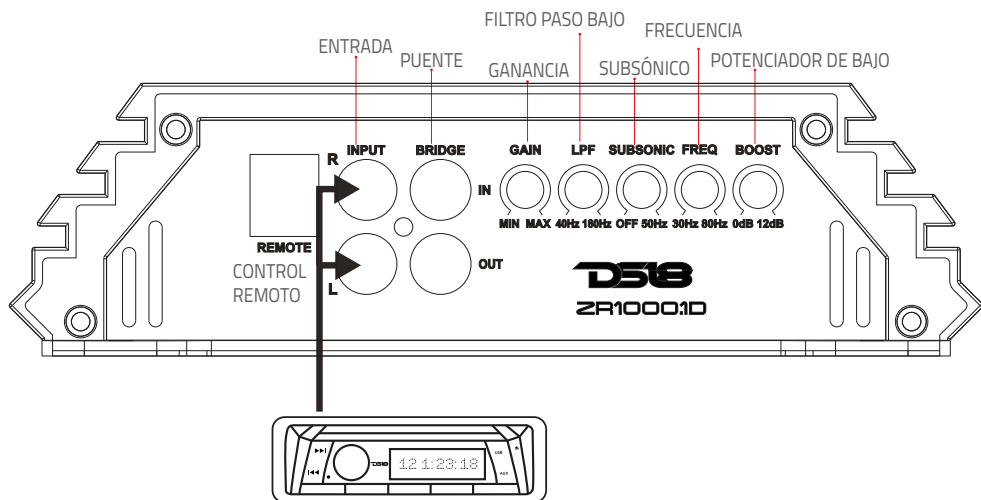

SOURCE UNIT

UNIDAD PRINCIPAL

ZR500.1D

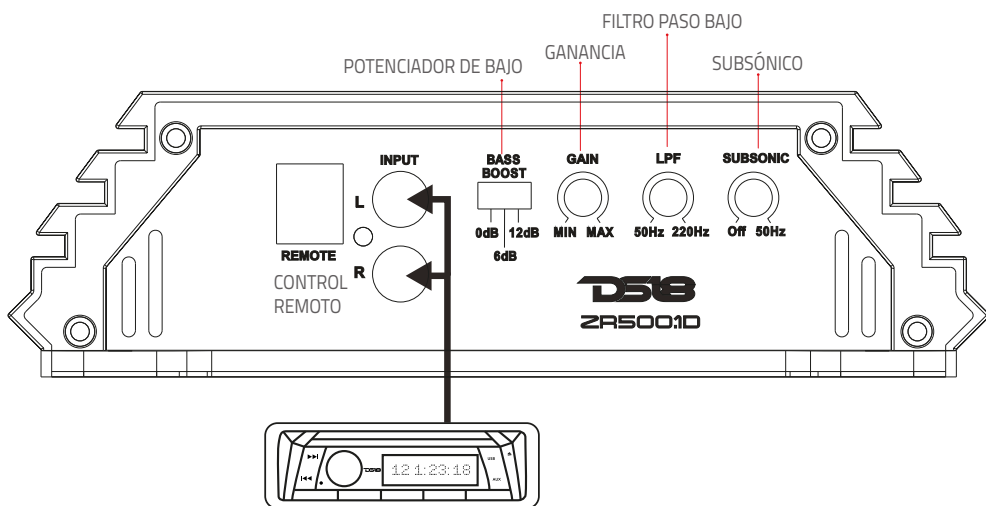

SOURCE UNIT

UNIDAD PRINCIPAL

FRONT PANEL CONNECTION / CONECTOR DEL PANEL FRONTAL

ZR600.4D / ZR800.4D / ZR1600.4D

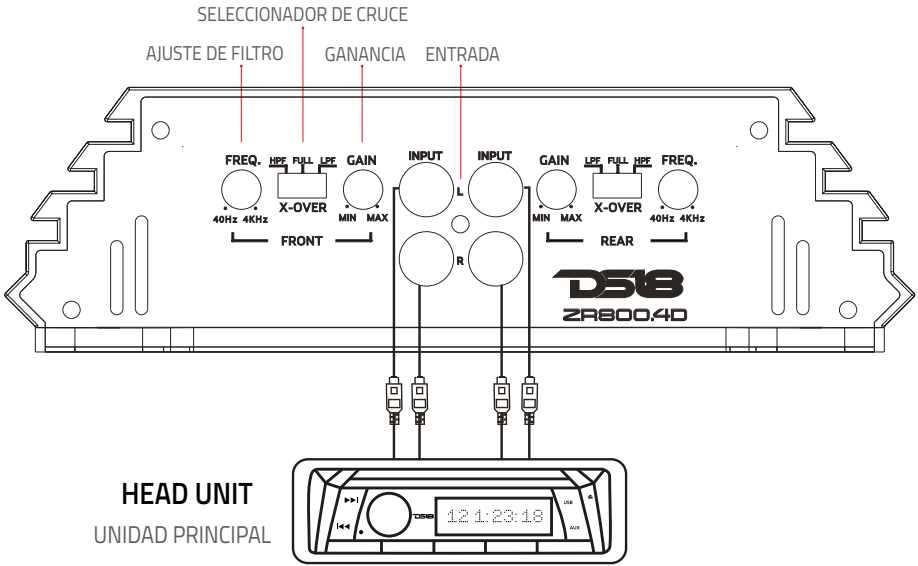

WE LIKE
IT LOUD

MASTER / SLAVE MODE (STRAP) / MODO MAESTRO / ESCLAVO

ZR1000.1D / ZR1500.1D

MASTER

MAESTRO

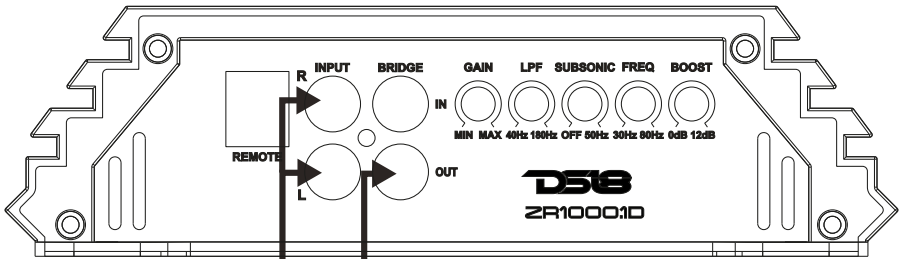

SOURCE UNIT

UNIDAD PRINCIPAL

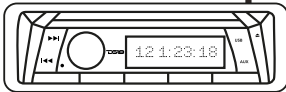

All adjustments only works on the Master amplifier.

Todos los ajustes solo funcionan en el amplificador maestro.

SLAVE

ESCLAVO

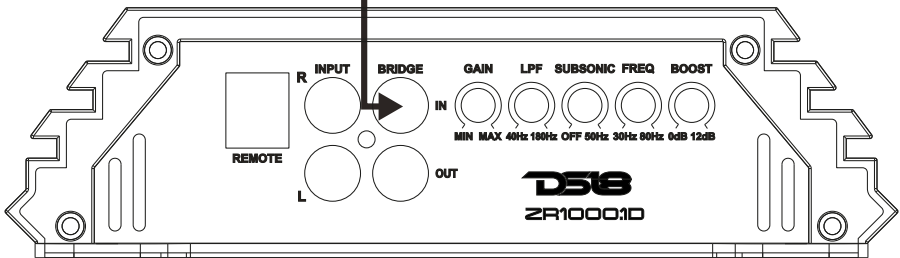

MASTER / SLAVE MODE (STRAP) / MODO MAESTRO / ESCLAVO

ZR1000.1D / ZR1500.1D

MASTER

MAESTRO

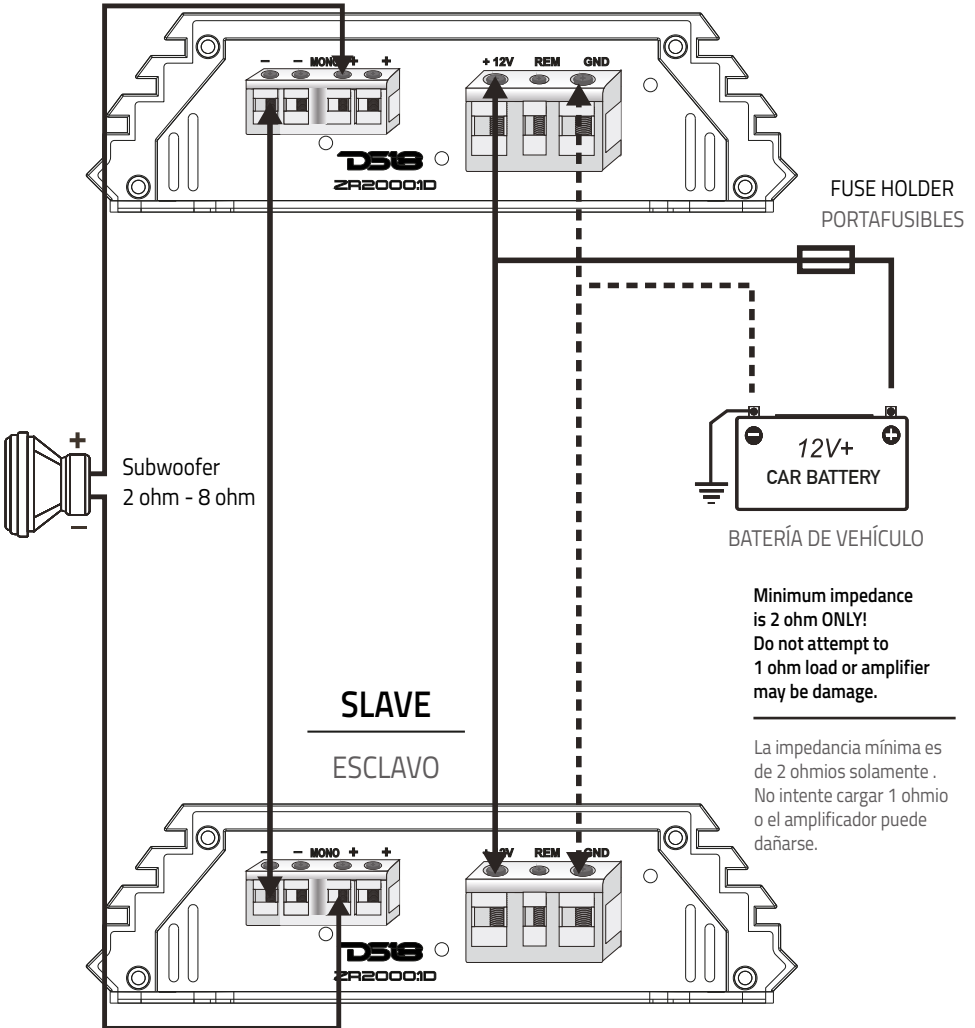

Minimum impedance is 2 ohm ONLY!
Do not attempt to 1 ohm load or amplifier may be damage.

La impedancia mínima es de 2 ohmios solamente . No intente cargar 1 ohmio o el amplificador puede dañarse.

SPECIFICATIONS / ESPECIFICACIONES

ZR500.1D

Monoblock Class D Subwoofer Amplifier
Amplificador de Subwoofer Monobloque Digital

POWER / POTENCIA

Total Watts (Peak) / Vattos Totales (Pico)	1500W
RMS Power / Potencia Continuo @ 4 ohm	200W
RMS Power / Potencia Continuo @ 2 ohm	300W
RMS Power / Potencia Continuo @ 1 ohm	500W

AUDIO

Frequency Response / Respuesta de Frecuencia:	10 - 220Hz
Signal to Noise Ratio / Proporción de Señal con Ruido:	>95dB
Efficiency @ 4ohm / Eficiencia @ 4ohm:	85%
Damping Factor / Factor de Amortiguamiento	160
Input Impedance / Impedancia de Entrada.....	20K ohm
Total Harmonic Distortion (THD) / Distorsión Armonica Total:	0.01%
Low Level Input Range / Rango de Entrada de Bajo Nivel:.....	0.2v - 6v
Selectable X-Over / Crossover Seleccionable:.....	LPF Fixed / LPF Fijo
X-Over Filter Range / Rango de Filtro de X-Over:.....	50-220Hz
Bass Boost Range / Rango de Refuerzo de Graves:	0/6/12dB
Bass Boost Frequency / Frecuencia de Refuerzo de Graves:	30-80Hz
Infrasonic Filter / Filtro Infrasónico:	10-50Hz
Phase Selector / Selector de Fase:.....	0-180

FEATURES / CARACTERÍSTICAS

Amplifier Class / Clase de Amplificador:	Digital
Amplifier Type / Tipo de Amplificador:	MonoBlock Subwoofer / Subwoofer Monobloque
Number of Channels / Número de Canales:	1 Channel / 1 Canal
Minimum Impedance / Minimo de Impedancia:	1 ohm
LED Indicator / Indicador LED:.....	Clipping / Protect / Power / Recorte / Protección / Encendido
Power Input Terminal Size / Tamaño Terminal de entrada de energía:	4Ga
Recommended Fuse Size / Tamaño de Fusible Recomendado:	60A
Remote Level Control / Control de Nivel Remoto:.....	Yes - Dash Mount / Si - Montaje en Tablero
Thermal Protection / Protección Térmica:	Yes / Si
Over-Load Protection / Protección de sobrecarga:	Yes / Si
DC Output Protection / Protección de corriente directa en la salida:.....	Yes / Si
Short Circuit Output Protection / Protección de cortocircuito de salida:.....	Yes / Si
Voltage Input Protection / Protección de entrada de voltaje:.....	Yes / Si <9 / >16 V
Clipping Protection /Protección de recorte:.....	Yes / Si
Body Color / Finish / Color de la Carcasa / Acabado:.....	Black Aluminum Brush / Aluminio Negro Cepillado
LED logo / Logo con LED:.....	Yes / Si

MEASUREMENT / MEDICIONES

Overall Length / Diámetro Total:	8.46" / 215mm
Overall Wide / Profundidad Total:	7.24" / 184mm
Overall Height / Altura total:.....	2" / 53mm
Heatsink Length / Largo del Disipador de Calor:.....	7" / 180mm
Gross Single Unit Weight / Peso bruto de una sola unidad.....	3.15lb

ZR1000.1D

Monoblock Class D Subwoofer Amplifier
 Amplificador de Subwoofer Monobloque Digital

POWER / POTENCIA

Total Watts (Peak) / Vatios Totales (Pico)	3000W
RMS Power / Potencia Continuo @ 4 ohm	380W
RMS Power / Potencia Continuo @ 2 ohm	650W
RMS Power / Potencia Continuo @ 1 ohm	1000W

AUDIO

Frequency Response / Respuesta de Frecuencia:	10 - 220Hz
Signal to Noise Ratio / Proporción de Señal con Ruido:.....	>95dB
Efficiency @ 4ohm / Eficiencia @ 4ohm:	80%
Damping Factor / Factor de Amortiguamiento	220
Input Impedance / Impedancia de Entrada.....	20K ohm
Total Harmonic Distortion (THD) / Distorsión Armonica Total:	0.01%
Low Level Input Range / Rango de Entrada de Bajo Nivel:.....	0.2v - 6v
Selectable X-Over / Crossover Seleccionable:.....	LPF Fixed / LPF Fijo
X-Over Filter Range / Rango de Filtro de X-Over:.....	40~180 Hz
Bass Boost Range / Rango de Refuerzo de Graves:.....	0~12 dB
Bass Boost Frequency / Frecuencia de Refuerzo de Graves:	30-80hz
Infrasonic Filter / Filtro Infrasónico:	10~50Hz
Phase Selector / Selector de Fase:.....	0-180

FEATURES / CARACTERÍSTICAS

Amplifier Class / Clase de Amplificador:	Digital
Amplifier Type / Tipo de Amplificador:	MonoBlock Subwoofer / Subwoofer Monobloque
Number of Channels / Número de Canales:	1 Channel / 1 Canal
Minimum Impedance / Mínimo de Impedancia:	1 ohm
LED Indicator / Indicador LED:.....	Clipping / Protect / Power / Recorte / Protección / Encendido
Power Input Terminal Size / Tamaño Terminal de entrada de energía:	4Ga
Recommended Fuse Size / Tamaño de Fusible Recomendado	100A
Remote Level Control / Control de Nivel Remoto	Yes - Dash Mount / Si - Montaje en Tablero
Thermal Protection / Protección Térmica	Yes / Si
Over-Load Protection / Protección de sobrecarga	Yes / Si
DC Output Protection / Protección de corriente directa	Yes / Si
Short Circuit Output Protection / Protección de cortocircuito de salida.....	Yes / Si
Voltage Input Protection / Protección de entrada de voltaje	Yes / Si <9 / >16 V
Clipping Protection / Protección de recorte:.....	Yes / Si
Body Color / Finish / Color de la Carcasa / Acabado:.....	Black Aluminum Brush / Aluminio Negro Cepillado
LED logo / Logo con LED:.....	Yes / Si

MEASUREMENT / MEDICIONES

Overall Length / Diámetro Total:.....	11.8" / 301mm
Overall Wide / Profundidad Total:.....	7.24" / 184mm
Overall Height / Altura total:.....	2" / 53mm
Heatsink Length / Largo del Disipador de Calor:.....	10.47" / 266mm
Gross Single Unit Weight / Peso bruto de una sola unidad.....	5.8lb

ZR1500.1D
Monoblock Class D Subwoofer Amplifier
 Amplificador de Subwoofer Monobloque Digital

POWER / POTENCIA

Total Watts (Peak) / Vattos Totales (Pico)	4500W
RMS Power / Potencia Continuo @ 4 ohm	550W
RMS Power / Potencia Continuo @ 2 ohm	950W
RMS Power / Potencia Continuo @ 1 ohm	1500W

AUDIO

Frequency Response / Respuesta de Frecuencia:	10 - 220Hz
Signal to Noise Ratio / Proporción de Señal con Ruido:	>95dB
Efficiency @ 4ohm / Eficiencia @ 4ohm:	85%
Damping Factor / Factor de Amortiguamiento	220
Input Impedance / Impedancia de Entrada:	20K ohm
Total Harmonic Distortion (THD) / Distorsión Armonica Total:	0.01%
Low Level Input Range / Rango de Entrada de Bajo Nivel:	0.2v - 6v
Selectable X-Over / Crossover Seleccionable:	LPF Fixed / LPF Fijo
X-Over Filter Range / Rango de Filtro de X-Over:	40~180 Hz
Bass Boost Range / Rango de Refuerzo de Graves:	0~12 dB
Bass Boost Frequency / Frecuencia de Refuerzo de Graves:	30-80hz
Infrasonic Filter / Filtro Infrasónico:	10~50Hz
Phase Selector / Selector de Fase:	0-180

FEATURES / CARACTERÍSTICAS

Amplifier Class / Clase de Amplificador:	Digital
Amplifier Type / Tipo de Amplificador:	MonoBlock Subwoofer / Subwoofer Monobloque
Number of Channels / Número de Canales:	1 Channel / 1 Canal
Minimum Impedance / Minimo de Impedancia:	1 ohm
LED Indicator / Indicador LED:	Clipping / Protect / Power / Recorte / Protección / Encendido
Power Input Terminal Size / Tamaño Terminal de entrada de energía:	4Ga
Recommended Fuse Size / Tamaño de Fusible Recomendado:	160A
Remote Level Control / Control de Nivel Remoto:	Yes - Dash Mount / Si - Montaje en Tablero
Thermal Protection / Protección Térmica:	Yes / Si
Over-Load Protection / Protección de sobrecarga:	Yes / Si
DC Output Protection / Protección de corriente directa en la salida:	Yes / Si
Short Circuit Output Protection / Protección de cortocircuito de salida:	Yes / Si
Voltage Input Protection / Protección de entrada de voltaje:	Yes / Si <9 / >16 V
Clipping Protection / Protección de recorte:	Yes / Si
Body Color / Finish / Color de la Carcasa / Acabado:	Black Aluminum Brush / Aluminio Negro Cepillado
LED logo / Logo con LED:	Yes / Si

MEASUREMENT / MEDICIONES

Overall Length / Diámetro Total:	14.8" / 376mm
Overall Wide / Profundidad Total:	7.24" / 184mm
Overall Height / Altura total:	2" / 53mm
Heatsink Length / Largo del Disipador de Calor:	13.4" / 341mm
Gross Single Unit Weight / Peso bruto de una sola unidad	7lb

ZR2000.1D

Monoblock Class D Subwoofer Amplifier
 Amplificador de Subwoofer Monobloque Digital

POWER / POTENCIA

Total Watts (Peak) / Vatios Totales (Pico)	6000W
RMS Power / Potencia Continuo @ 4 ohm	800W
RMS Power / Potencia Continuo @ 2 ohm	1300W
RMS Power / Potencia Continuo @ 1 ohm	2000W

AUDIO

Frequency Response / Respuesta de Frecuencia:	10 - 220Hz
Signal to Noise Ratio / Proporción de Señal con Ruido:	>95dB
Efficiency @ 4ohm / Eficiencia @ 4ohm:	80%
Damping Factor / Factor de Amortiguamiento	220
Input Impedance / Impedancia de Entrada.....	20K ohm
Total Harmonic Distortion (THD) / Distorción Armonica Total:	0.01%
Low Level Input Range / Rango de Entrada de Bajo Nivel:.....	0.2v - 6v
High Level Input / Entrada de Alto Nivel:	Yes / SI
Selectable X-Over / Crossover Seleccionable:	Fixed LPF / LPF Fijo
X-Over Filter Range / Rango de Filtro de X-Over:.....	40-180 Hz
Bass Boost Range / Rango de Refuerzo de Graves:.....	0-12 dB
Bass Boost Frequency / Frecuencia de Refuerzo de Graves:	30-80hz
Infrasonic Filter / Filtro Infrasónico:	10-50Hz
Phase Selector / Selector de Fase:.....	0-180

FEATURES / CARACTERÍSTICAS

Amplifier Class / Clase de Amplificador:	Digital
Amplifier Type / Tipo de Amplificador:	MonoBlock Subwoofer / Subwoofer Monobloque
Number of Channels / Número de Canales:	1 Channel / 1 Canal
Minimum Impedance / Minimo de Impedancia:	1 ohm
LED Indicator / Indicador LED:.....	Clipping/ Protect / Power / Recorte/ Protección / Encendido
Power Input Terminal Size / Tamaño Terminal de entrada de energia:	0Ga
Recommended Fuse Size / Tamaño de Fusible Recomendado:	200A
Remote Level Control / Control de Nivel Remoto:	Yes - Dash Mount / Si - Montaje en Tablero
Thermal Protection / Protección Térmica:	Yes / Si
Over-Load Protection / Protección de sobrecarga:	Yes / Si
DC Output Protection / Protección de corriente directa en la salida:	Yes / Si
Short Circuit Output Protection / Protección de cortocircuito de salida:.....	Yes / Si
Voltage Input Protection / Protección de entrada de voltaje:.....	Yes / Si <9 / >16 V
Clipping Protection /Protección de recorte:.....	Yes / Si
Body Color / Finish / Color de la Carcasa / Acabado:.....	Black Aluminum Brush / Aluminio Negro Cepillado
LED logo / Logo con LED:.....	Yes / Si

MEASUREMENT / MEDICIONES

Overall Length / Diámetro Total:	19.13" / 486mm
Overall Wide / Profundidad Total:	7.24" / 184mm
Overall Height / Altura total:.....	2" / 53mm
Heatsink Length / Largo del Disipador de Calor:.....	17.75" / 451mm
Gross Single Unit Weight / Peso bruto de una sola unidad.....	8.1lb

ZR600.4D

4 Channels Class D Stereo Full Range Amplifier
 Amplificador de rango completo estéreo digital de 4 canales

POWER / POTENCIA

Total Watts (Peak) / Vattios Totales (Pico)	2400W
RMS Power / Potencia Continuo @ 4 ohm	4 x 150W
RMS Power / Potencia Continuo @ 2 ohm	4 x 240W
RMS Power / Potencia Continuo @ 4 ohm Bridge / Puente	2 x 400W

AUDIO

Frequency Response / Respuesta de Frecuencia:	20Hz-20KHz
Signal to Noise Ratio / Proporción de Señal con Ruido:	>90dB
Efficiency @ 4ohm / Eficiencia @ 4ohm:	90%
Damping Factor / Factor de Amortiguamiento	160
Input Impedance / Impedancia de Entrada.....	20K ohm
Channel Separation / Separación de Canal.....	60dB
Total Harmonic Distortion (THD) / Distorción Armonica Total:	1%
Low Level Input Range / Rango de Entrada de Bajo Nivel:.....	0.2v - 6v
Selectable X-Over / Crossover Seleccionable:.....	FULL/LPF/HPF
X-Over Filter Range / Rango de Filtro de X-Over:.....	40Hz-4KHz

FEATURES / CARACTERÍSTICAS

Amplifier Class / Clase de Amplificador:	Digital
Amplifier Type / Tipo de Amplificador:	Stereo Full Range / Rango completo Estéreo
Number of Channels / Número de Canales:	4
Minimum Impedance / Minimo de Impedancia:	2 ohm (Stereo / Estéreo) / 4 ohm (Bridge / Puente)
LED Indicator / Indicador LED:.....	Clipping / Protect / Power / Recorte / Protección / Encendido
Power Input Terminal Size / Tamaño Terminal de entrada de energía:	4Ga
Recommended Fuse Size / Tamaño de Fusible Recomendado:.....	2x30A
Thermal Protection / Protección Térmica:	Yes / Si
Over-Load Protection / Protección de sobrecarga:	Yes / Si
DC Output Protection / Protección de corriente directa en la salida:.....	Yes / Si
Short Circuit Output Protection / Protección de cortocircuito de salida:.....	Yes / Si
Voltage Input Protection / Protección de entrada de voltaje:	Yes / Si <9 / >16 V
Clipping Protection / Protección de recorte:.....	Yes / Si
Body Color / Finish / Color de la Carcasa / Acabado:.....	Black Aluminum Brush / Aluminio Negro Cepillado
LED logo / Logo con LED:.....	Yes / Si

MEASUREMENT / MEDICIONES

Overall Length / Diámetro Total:	10" / 254mm
Overall Wide / Profundidad Total:	7.24" / 184mm
Overall Height / Altura total:.....	2" / 53mm
Heatsink Length / Largo del Disipador de Calor:.....	8.54" / 217mm
Gross Single Unit Weight / Peso bruto de una sola unidad.....	4.11Lb

ZR800.4D

4 Channels Class D Stereo Full Range Amplifier
 Amplificador de rango completo estéreo digital de 4 canales

POWER / POTENCIA

Total Watts (Peak) / Varios Totales (Pico)	3600W
RMS Power / Potencia Continuo @ 4 ohm.....	4 x 200W
RMS Power / Potencia Continuo @ 2 ohm.....	4 x 320W
RMS Power / Potencia Continuo @ 4 ohm Bridge / Puente	2 x 600W

AUDIO

Frequency Response / Respuesta de Frecuencia:	20Hz-20KHz
Signal to Noise Ratio / Proporción de Señal con Ruido:.....	>90dB
Efficiency @ 4ohm / Eficiencia @ 4ohm:	88%
Damping Factor / Factor de Amortiguamiento	160
Input Impedance / Impedancia de Entrada.....	20K ohm
Channel Separation / Separación de Canal.....	60dB
Total Harmonic Distortion (THD) / Distorción Armonica Total:.....	1%
Low Level Input Range / Rango de Entrada de Bajo Nivel:.....	0.2v - 6v
Selectable X-Over / Crossover Seleccionable:.....	FULL/LPF/HPF
X-Over Filter Range / Rango de Filtro de X-Over:.....	40Hz-4KHz

FEATURES / CARACTERÍSTICAS

Amplifier Class / Clase de Amplificador:	Digital
Amplifier Type / Tipo de Amplificador:	Stereo Full Range / Rango Completo Estéreo
Number of Channels / Número de Canales:	4 Channel / Canal
Minimum Impedance / Minimo de Impedancia:	2 ohm (Stereo / Estéreo) / 4 ohm (Bridge /Puente)
LED Indicator / Indicador LED:.....	Clipping/ Protect / Power / Recorte/ Protección / Encendido
Power Input Terminal Size / Tamaño Terminal de entrada de energía:	4Ga
Recommended Fuse Size / Tamaño de Fusible Recomendado:.....	120A
Thermal Protection / Protección Térmica:	Yes / Si
Over-Load Protection / Protección de sobrecarga:	Yes / Si
DC Output Protection / Protección de corriente directa en la salida:.....	Yes / Si
Short Circuit Output Protection / Protección de cortocircuito de salida:.....	Yes / Si
Voltage Input Protection / Protección de entrada de voltaje:	Yes / Si <9 / >16 V
Clipping Protection /Protección de recorte:.....	Yes / Si
Body Color / Finish / Color de la Carcasa / Acabado:.....	Black Aluminum Brush / Aluminio Negro Cepillado
LED logo / Logo con LED:.....	Yes / Si

MEASUREMENT / MEDICIONES

Overall Length / Diámetro Total:.....	10" / 254mm
Overall Wide / Profundidad Total:.....	7.24" / 184mm
Overall Height / Altura total:.....	2" / 53mm
Heatsink Length / Largo del Disipador de Calor:.....	8.54" / 217mm
Gross Single Unit Weight / Peso bruto de una sola unidad.....	5Lb

SPECIFICATIONS / ESPECIFICACIONES

ZR1600.4D

4 Channels Class D Stereo Full Range Amplifier
 Amplificador de rango completo estéreo digital de 4 canales

POWER / POTENCIA

Total Watts (Peak) / Varios Totales (Pico)	7200W
RMS Power / Potencia Continuo @ 4 ohm	4 x 400W
RMS Power / Potencia Continuo @ 2 ohm	4 x 680W
RMS Power / Potencia Continuo @ 4 ohm Bridge / Puente	2 x 1200W

AUDIO

Frequency Response / Respuesta de Frecuencia:	20Hz-20KHz
Signal to Noise Ratio / Proporción de Señal con Ruido:	>90dB
Efficiency @ 4ohm / Eficiencia @ 4ohm:	82%
Damping Factor / Factor de Amortiguamiento	160
Input Impedance / Impedancia de Entrada.....	20K ohm
Channel Separation / Separación de Canal.....	60dB
Total Harmonic Distortion (THD) / Distorsión Armonica Total:.....	1%
Low Level Input Range / Rango de Entrada de Bajo Nivel:.....	0.2v - 6v
Selectable X-Over / Crossover Seleccionable:.....	FULL/LPF/HPF
X-Over Filter Range / Rango de Filtro de X-Over:.....	40Hz-4KHz

FEATURES / CARACTERÍSTICAS

Amplifier Class / Clase de Amplificador:	Digital
Amplifier Type / Tipo de Amplificador:	Stereo Full Range / Rango Completo Estéreo
Number of Channels / Número de Canales:	4 Channel / Canal
Minimum Impedance / Minimo de Impedancia:	2 ohm (Stereo / Estéreo) / 4 ohm (Bridge / Puente)
LED Indicator / Indicador LED:	Power / Protect / Clipping / Encendido / Proteccion / Recorte
Power Input Terminal Size / Tamaño Terminal de entrada de energía:	0Ga
Recommended Fuse Size / Tamaño de Fusible Recomendado:	280A
Thermal Protection / Protección Térmica:	Yes / Si
Over-Load Protection / Protección de sobrecarga:	Yes / Si
DC Output Protection / Protección de corriente directa en la salida:	Yes / Si
Short Circuit Output Protection / Protección de cortocircuito de salida:	Yes / Si
Voltage Input Protection / Protección de entrada de voltaje:	Yes / Si <9 / >16 V
Clipping Protection / Protección de recorte:	Yes / Si
Body Color / Finish / Color de la Carcasa / Acabado:	Black Aluminum Brush / Aluminio Negro Cepillado
LED logo / Logo con LED:	Yes / Si

MEASUREMENT / MEDICIONES

Overall Length / Diámetro Total:	12.83" / 326mm
Overall Wide / Profundidad Total:	7.24" / 184mm
Overall Height / Altura total:	2" / 53mm
Heatsink Length / Largo del Disipador de Calor:	11.45" / 291mm
Gross Single Unit Weight / Peso bruto de una sola unidad	6.18Lb

TROUBLESHOOTING

Before removing your amplifier, refer to the list below and follow the suggested procedures. Always test the speakers and their wires first.

AMPLIFIER WILL NOT POWER UP

- Check for good ground connection.
- Check that remote DC terminal has at least 10V DC.
- Check that there is battery power on the+ terminal.
- Check all FUSES.
- Check that Protection LED is not lit. If it is lit, shut off amplifier briefly and then re-power it.

HIGH HISS OR ENGINE NOISE (ALTERNATOR WHINE) IN SPEAKERS.

Disconnect all RCA inputs to the amplifier, if hiss / noise disappears, then plug in the component driving the amplifier and unplug its inputs. If hiss / noise disappears, go on until the faulty / noisy component is found. It is best to set the amplifier input level as insensitive as possible. The best subjective S/N ratio is obtainable this way. Try to drive as high a signal level from the head unit as possible.

PROTECTION LED COMES ON WHEN THE AMPLIFIER IS POWERED UP.

Check for shorts on speaker leads. Check that volume control on the head unit is turned down low. Remove speaker leads, and reset the amplifier. If the Protection LED still comes on, then the amplifier is faulty. The amplifier will shut down automatically when the units-temperature goes up to 85°C This will protect the units from damage.

AMPLIFIER GETS VERY HOT.

Check that the minimum speaker impedance for that model is correct. Check for speaker shorts. Check that there is good airflow around the amplifier. In some applications, an external cooling fan may be required.

DISTORTED SOUND

Check that the Level control"s is set to match the signal level of the head unit. Check that all crossover frequencies have been properly set. Check for shorts on the speaker leads.

HIGH SQUEAL NOISE FROM SPEAKERS.

This is always caused by a poorly grounded RCA patch cord.

SOLUCIÓN DE PROBLEMAS

Antes de quitar su amplificador, consulte la lista a continuación y siga los procedimientos sugeridos. Siempre pruebe primero los altavoces y sus cables.

EL AMPLIFICADOR NO SE ENCIENDE

- Verifique una buena conexión a tierra.
- Compruebe que el terminal de CC remoto tenga al menos 10 V CC.
- Verifique que haya energía de la batería en el terminal +.
- Compruebe todos los FUSIBLES.
- Compruebe que el LED de protección no esté encendido. Si está encendido, apague el amplificador brevemente y luego vuelva a encenderlo.

HISS ALTO O RUIDO DEL MOTOR (RUIDO DEL ALTERNADOR) EN LOS ALTAVOCES

Desconecte todas las entradas RCA del amplificador, si el hiss / ruido desaparece, luego conecte el componente que impulsa el amplificador y desconecte sus entradas. Si el hiss / ruido desaparece, continúe hasta que se encuentre el componente defectuoso / ruidoso. Es mejor configurar el nivel de entrada del amplificador lo más insensible posible. De esta manera se puede obtener la mejor relación S / N subjetiva. Intente manejar un nivel de señal lo más alto posible desde la unidad estéreo.

EL LED DE PROTECCIÓN SE ENCIENDE CUANDO SE ENCIENDE EL AMPLIFICADOR

Compruebe si hay cortocircuitos en los cables de los altavoces. Compruebe que el control de volumen de la unidad estéreo esté bajo. Retire los cables de los altavoces y reinicie el amplificador. Si el LED de protección aún se enciende, entonces el amplificador está defectuoso. El amplificador se apagará automáticamente cuando la temperatura de las unidades suba a 85° C. Esto protegerá las unidades de daños.

EL AMPLIFICADOR ESTÁ MUY CALIENTE

Compruebe que la impedancia mínima de los altavoces para ese modelo sea la correcta. Compruebe si hay cortos en los altavoces. Compruebe que haya un buen flujo de aire alrededor del amplificador. En algunas instalaciones, es posible que se requiera un ventilador de enfriamiento externo.

SONIDO DISTORSIONADO

Verifique que los controles de nivel estén configurados para coincidir con el nivel de señal de la unidad estéreo. Verifique que todas las frecuencias de cruce se hayan configurado correctamente. Compruebe si hay cortocircuitos en los cables de los altavoces.

CHILLIDO ALTO EN LOS ALTAVOCES

Esto siempre es causado por un cable de conexión RCA mal conectado a tierra.

DIMENSIONS / DIMENSIONES

ZR500X.1D: 7" / 180mm	ZR600.4D: 8.54" / 217mm
ZR1000.1D: 10.47" / 266mm	ZR800.4D: 8.54" / 217mm
ZR1500.1D: 13.4" / 341mm	ZR1600.4D: 11.45" / 291mm
ZR2000.1D: 17.75" / 451mm	

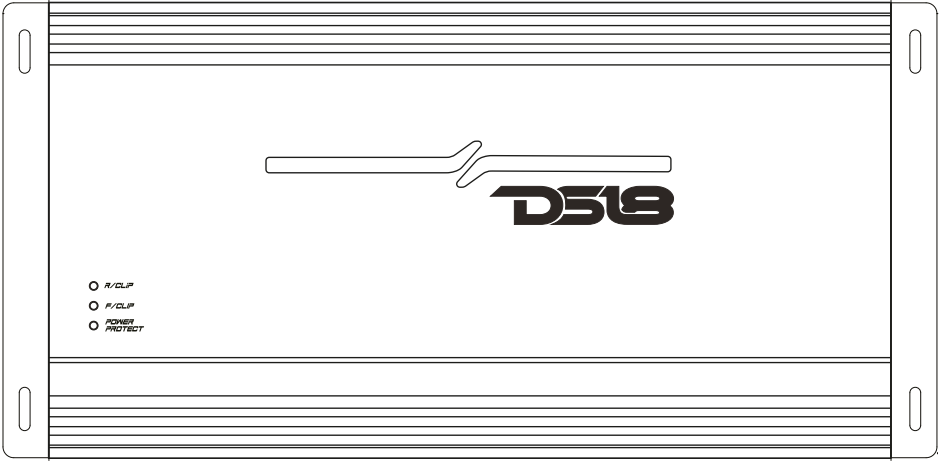

ZR500X.1D: 8.46" / 215mm	ZR600.4D: 10" / 254mm
ZR1000.1D: 11.8" / 301mm	ZR800.4D: 10" / 254mm
ZR1500.1D: 14.8" / 376mm	ZR1600.4D: 12.83" / 326mm
ZR2000.1D: 19.13" / 486mm	

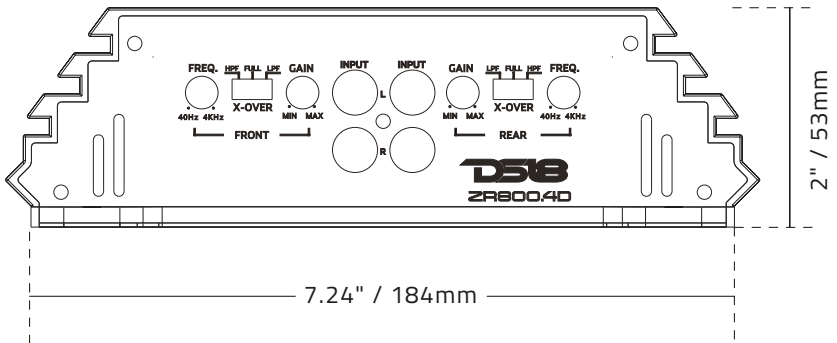

We reserve the right to change products and specifications at any time without notice. Images may or may not include optional equipment.

Nos reservamos el derecho de cambiar productos y especificaciones en cualquier momento sin previo aviso. Las imágenes pueden incluir o no equipo opcional.

WARNING / ADVERTENCIA

Professional installation by an authorized DS18 amps dealer is highly recommended! Otherwise, the performance of your new gear may not be satisfactory. In the event that you decide to do your own installation, please read and follow this manual very carefully. Failure to do so may compromise the integrity of this product, your automobile, and possibly void the product warranty.

Amplifiers are generally mounted in the hatch / trunk area of a car or SUV, and under or behind the seat of most pick-up trucks. Select a location that will provide adequate ventilation for the amplifier. Avoid mounting the amplifier with the fins down. The fins should be facing up either vertically or horizontally. Secure the amplifier with the screws provided.

1. Over high volume will damage your speakers.
2. Be cautious when you use the amplifier near gasoline tank and electric wires.
3. Protect the connecting wires and parts to avoid any damage or short circuit.
4. The power must be lee from the anode of the battery via FUSE.
5. The sound system must be in turning-off situation when you check the amplifier.
6. Be sure that you use the same type of FUSE when you need to replace it .

* We reserve the right to make needed change or improvement to the product, without informing customer about this in advance.

Se recomienda encarecidamente la instalación profesional por parte de un distribuidor autorizado de amplificadores DS18. De lo contrario, es posible que el rendimiento de su nuevo equipo no sea satisfactorio. En caso de que decida realizar su propia instalación, lea y siga este manual con mucha atención. El no hacerlo puede comprometer la integridad de este producto, su automóvil y posiblemente anular la garantía del producto.

Los amplificadores generalmente se montan en el área de la escotilla / maletero de un automóvil o SUV, y debajo o detrás del asiento de la mayoría de las camionetas. Seleccione una ubicación que Proporcione una ventilación adecuada para el amplificador. Evite montar el amplificador con las aletas hacia abajo. Las aletas deben mirar hacia arriba, ya sea vertical u horizontalmente. Asegure el amplificador con los tornillos Proporcionados.

1. Un volumen demasiado alto dañará sus altavoces.
2. Tenga cuidado cuando utilice el amplificador cerca del tanque de gasolina y cables eléctricos.
3. Proteja los cables de conexión y las piezas para evitar daños o cortocircuitos.
4. La energía debe ser derivada del ánodo de la batería a través del FUSIBLE.
5. El sistema de sonido debe estar apagado cuando chequee el amplificador.
6. Asegúrese de utilizar el mismo tipo de FUSIBLE cuando necesite reemplazarlo.

* Nos reservamos el derecho de realizar cambios o mejoras necesarios en el producto, sin informar al cliente sobre esto con anticipación.

WARRANTY

Please visit our website DS18.com for more information on our warranty policy.

GARANTÍA

Visita nuestra página web DS18.com para obtener más información sobre nuestra garantía

WE LIKE
IT LOUD



DS18.COM

